

Wilkhahn

ON®





Seit Jahrzehnten hat sich Wilkhahn der Entwicklung von Bürostühlen verschrieben, die durch ihre Dynamik die Gesundheit fördern und gleichzeitig ästhetisch überzeugen. Denn je mehr sich der Mensch bewegt und je ansprechender ein Stuhl gestaltet ist, desto besser werden Körper, Geist und Seele aktiviert. **ON**[®] verbindet geniale dreidimensionale Beweglichkeit mit Entspannung und Wohlbefinden auf höchstem Niveau!



Bundespreis
ecodesign
Produkt 2012



So innovativ die **Funktion**, so hochwertig ist die **Gestaltung**: Klar, geräumig und einladend vermittelt ON schon beim ersten Eindruck Vertrauen, Sicherheit und Wertschätzung. Der Sesselcharakter bietet Geräumigkeit für unterschiedliche Sitzhaltungen und wirkt ausgesprochen homogen. Die markanten Schwenkarme aus Aluminiumdruckguss prägen das unverwechselbare, mehrfach preisgekrönte Erscheinungsbild. Von Sydney über Tokio, Frankfurt, Hannover, Berlin und London bis Chicago – ON gilt bei führenden Experten als derzeit bester Bürostuhl der Welt.



Bis heute dominieren am Schreibtisch Stillsitzen und Zwangshaltung. Das kommt uns scheinbar entgegen, weil wir von Natur aus bewegungsfaul sind, um wertvolle Kalorien zu sparen. Doch unsere Muskulatur ist als größter Stoffwechsellmotor auf häufige und vielfältige Bewegungen angewiesen. Deshalb haben wir für ON die **Trimension®** entwickelt und damit dem Sitzen das „Laufen“ beigebracht: mit der einzigartigen patentierten Mechanik für dreidimensionales, synchron gestütztes Bewegungssitzen.

Die **Trimension**[®] animiert nicht nur zu Vorwärts-, Rückwärts- und Seitwärtsbewegungen, sondern auch zur Rotation des Beckens, die für die Stabilisierung der Wirbelsäule besonders wichtig ist. Herzstück der Mechanik sind die beiden wie Oberschenkel unabhängig voneinander beweglichen Schwenkarme. Schon kleinste Gewichtsverlagerungen werden in Bewegungen übersetzt. Die Position und die Funktion der Drehpunkte entsprechen dabei präzise den Knie- und Hüftgelenken. Dadurch bleibt der Körperschwerpunkt in jeder Sitzhaltung und Bewegung sicher und entspannt im Gleichgewicht – und die neue Freiheit des Sitzens wird ganz schnell zur Selbstverständlichkeit. Das beugt Rückenschmerzen wirkungsvoll vor, regt den Stoffwechsel an und stimuliert Muskulatur und Gelenke. Nicht nur zahlreiche Kundenzuschriften, sondern auch wissenschaftliche Studien belegen, dass die vielfältige Beweglichkeit des ON das Wohlbefinden und die Konzentrationsleistung bei der Büroarbeit deutlich verbessert.

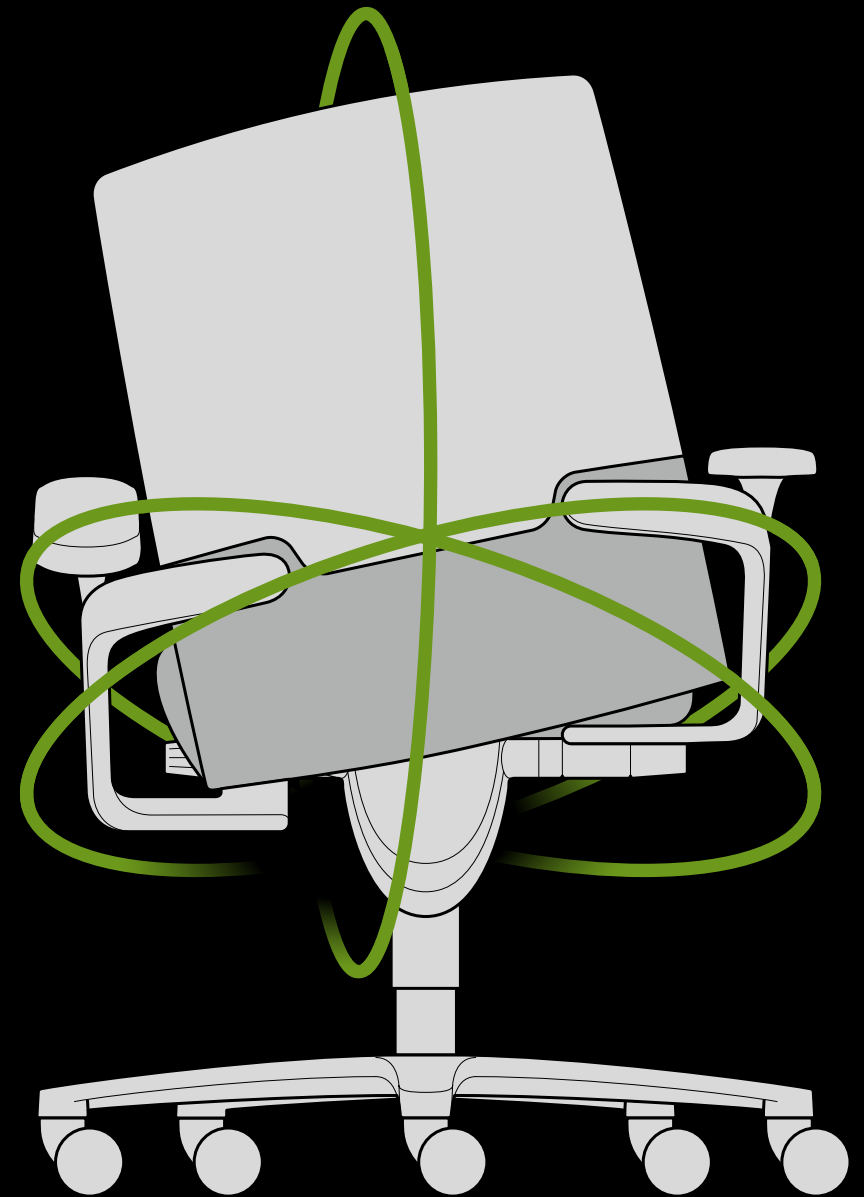

In der Entwicklung des **ON**[®] wurde ein besonderes Augenmerk auf höchste Bedienerfreundlichkeit gelegt: sich hinsetzen, per Tastendruck die Sitzhöhe und per Schnelleinstellung den Gegendruck der **Trimension**[®] einstellen – und schon ist der ON individuell abgestimmt und startklar. Auch die RückenhöhenEinstellung und die optionale Sitztiefenregulierung lassen sich im Sitzen und kinderleicht bedienen.

Was am Schreibtisch förderlich ist, hilft auch in der Konferenz: Aufmerksam und wach zu verhandeln, kann die eigene Position nur stärken. Und gerade lange Sitzungen lassen sich deutlich frischer überstehen, wenn Körper und Geist immer wieder durch kleine Bewegungen stimuliert werden.



Die Modelle für Bürodrehstühle und Konferenzdrehessel gibt es in drei Rückenhöhen, drei Armlehnvarianten und drei Polsterausführungen: vom Fiberflex-Bezug mit wirkungsvollem Mikropolstereffekt über zusätzliche Stoffbezüge bis zur aufwendig genähten, exquisiten Management-Polsterung. Unterschiedliche Gestelloberflächen und die breite Stoff- und Lederpalette lassen kaum Funktions- und Gestaltungswünsche offen. **ON**[®] eignet sich daher für ganz unterschiedliche Einsatzbereiche und Einrichtungsstile: vom qualitätsvollen Verwaltungsarbeitsplatz über das kreative Projektbüro bis zum luxuriösen Konferenzraum, vom kreativen Einzelbüro bis zum dynamischen Meetingraum. Aber schauen Sie doch selbst ...









Meeting Room 2



Im Detail

Jeder ON-Drehstuhl verfügt über die gesundheitlichen Vorzüge der einzigartigen Trimension® und umfangreiche Einstelloptionen. Die sesselartige Geräumigkeit des Sitzes ermöglicht vielfältige Sitzhaltungen, für die sich der Stuhl ganz einfach und im Sitzen einstellen lässt: vom aufrechten Sitzen über das Lümmeln bis zum Quersitzen.

Der **Gegendruck der Rückenlehne** lässt sich per Schnelleinstellung mit zwei Fingern und nur wenigen Umdrehungen individuell regulieren – für Körpergewichte von 45 bis 120 kg. Das Einstellrad ist griffgünstig in der Arretierungstaste für die Sitzneigung integriert.

Auf Wunsch gibt es die faszinierend einfache, patentierte **Sitztiefenverlängerung**. Dazu wird die Sitzvorderkante mit beiden Händen gegriffen und schräg nach oben ausgedreht oder umgekehrt zur Verkürzung wieder nach unten eingedreht.

Die in den Schwenkarmen integrierten **Armlehnen** folgen allen Bewegungen und sind per Knopfdruck mit einer Hand in der Höhe einstellbar, per Schieben und Drehen der Armauflage auch in Tiefe und Breite. Die Auswahl aus drei Armauflagen (Standard, weich geschäumt, lederbezogen) lässt keine Wünsche offen.

Die **Rückenlehne** lässt sich intuitiv beim Sitzen in sechs Rastpositionen in der Höhe einstellen. Sie wird dafür einfach mit den Händen umfasst und um bis zu 60 mm nach oben geschoben. Ganz ohne Knöpfe oder Hebel.

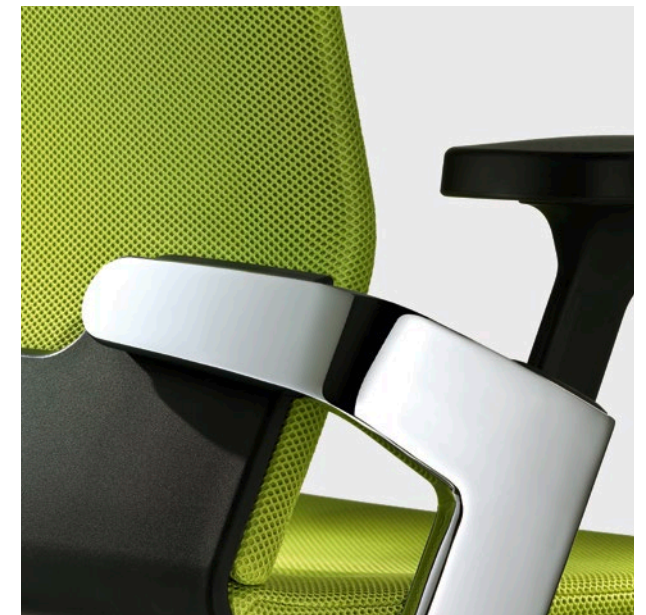

Drei Rückenhöhen (mittelhoch, hoch, hoch mit Kopfstütze) und drei **Polstervarianten** bieten einen umfangreichen Gestaltungsspielraum, um feinstufige Differenzierungen zu erzielen.

Durch die Beweglichkeit, die Elastizität und die sitzklimatischen Eigenschaften der Materialien wird bereits in der Grundausführung ein ausgezeichneter Sitzkomfort erzielt. Sitzfläche, Rückenlehne und Kopfstütze sind mit dem innovativen **Fiberflex-Gewebe** bezogen. Es ist dauerelastisch, atmungsaktiv und hautsympathisch. Durch die dreidimensionale Verarbeitung wirkt es als zusätzliches Mikropolster. Alternativ kann der Sitz auch mit **Komfortpolsterung** (ohne Sitztiefenverlängerung) bestellt werden. Sie vermittelt durch eine zusätzliche Auflage ein weicherer Sitzgefühl.

In den gehobenen Ausführungen sind Sitzfläche, Rückenlehne und Kopfstütze mit zusätzlichen Textil- oder Lederbezügen aus der umfangreichen Wilkhahn-Kollektion ausgestattet.

In der Topausstattung zeugt die **Management-Polsterung** von erstklassiger handwerklicher Qualität: Schmale, seitliche Polsterböden und fein abgesteppte Nähte der zusätzlich wattierten Bezüge sorgen für einen gediegenen bis dezent luxuriösen Auftritt der neuen Freiheit des Sitzens.

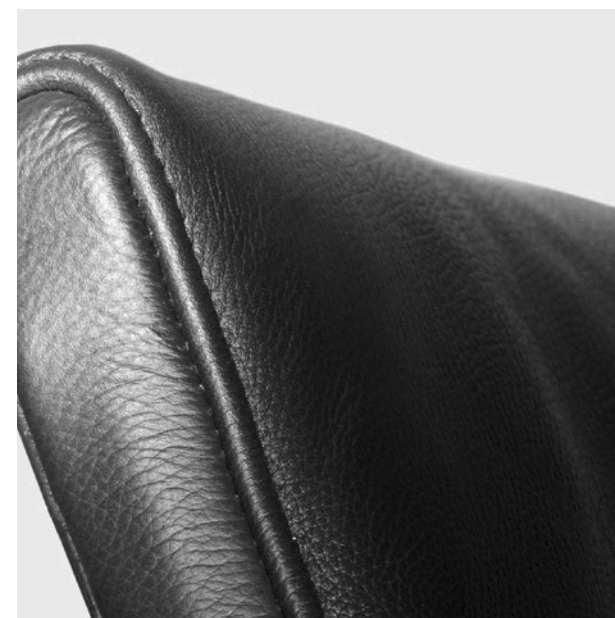
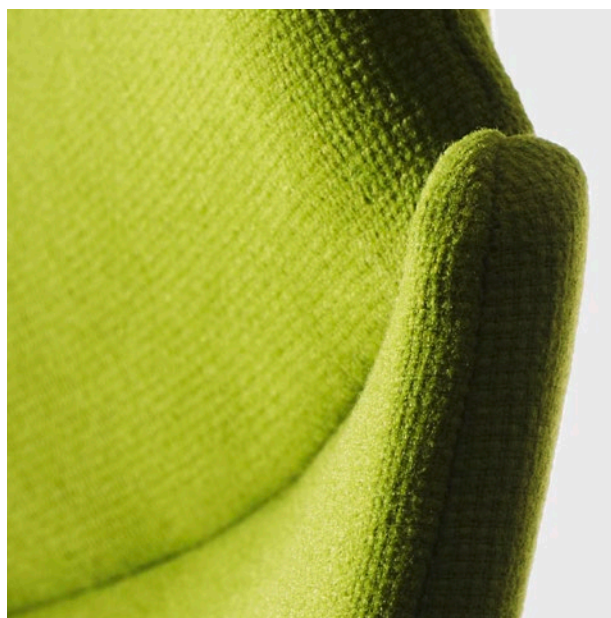
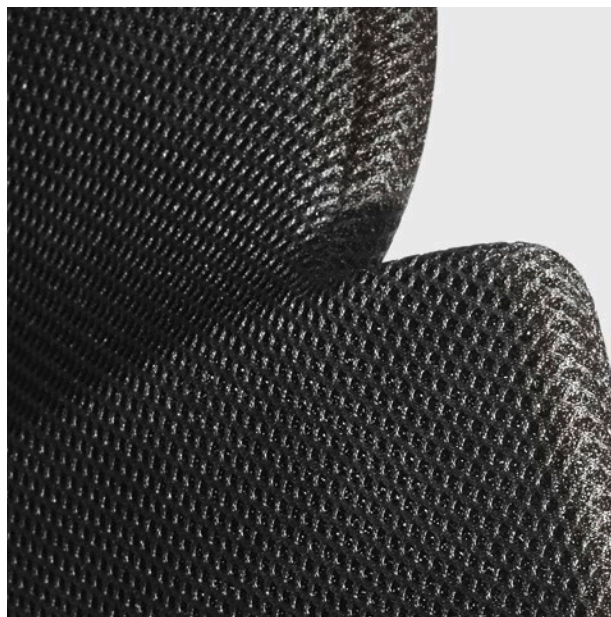

Programmfamilie

Gesundheit sollte keine Frage der Hierarchie sein. Unsere Ingenieure haben deshalb in fünf Jahren Entwicklungsarbeit alles daran gesetzt, dass die Trimension erschwinglich ist und die **Bürodrehstühle** für alle Einrichtungsbereiche infrage kommen: von Empfang und Sachbearbeitung über das Management bis zur Chef- und Vorstandsetage.

Der **Konferenzsessel** steht im Unterschied zu den Bürostühlen auf einem formal sorgsam abgestimmten, vierarmigen Fußkreuz mit Gleitern. Das sorgt für ein geordnetes und ruhiges Erscheinungsbild. Den gleichen Effekt unterstützen die fixierten Armlehnen. Die Sessel sind wahlweise mit fester Sitzhöhe oder aber höheneinstellbar erhältlich.

Sitzschale und bespannter Rückenrahmen der komfortablen **Freischwinger** nehmen formal Bezug auf die Drehstühle und bieten hohen Sitzkomfort. Die Silhouette und die Form der Rücken- und Fußbügel wirken ausgesprochen elegant. Die Ausführungen mit Fiberflex- und Stoffbezug sind serienmäßig stapelbar, für exklusive Ansprüche steht die Management-Polsterung zur Wahl.

Der **Vierbeiner** mit dem ähnlich ausgeführten Rückenbügel verfügt über die gleiche Sitz-Rückenkonstruktion wie der Freischwinger. Und selbstverständlich entsprechen die Polstervarianten mit Fiberflex- oder Stoffbezug (stapelbar) und Management-Polsterung der Programmlinie. Optional stehen hier auch Reihenverbinder zur Wahl.

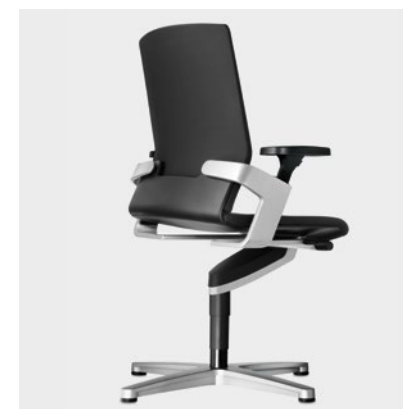
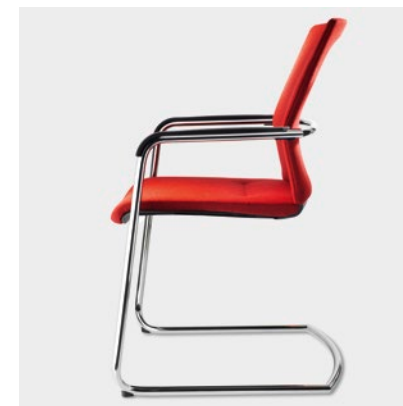
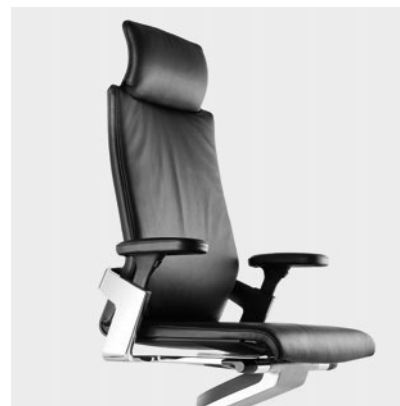
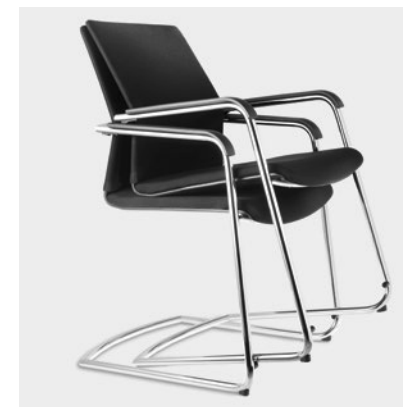
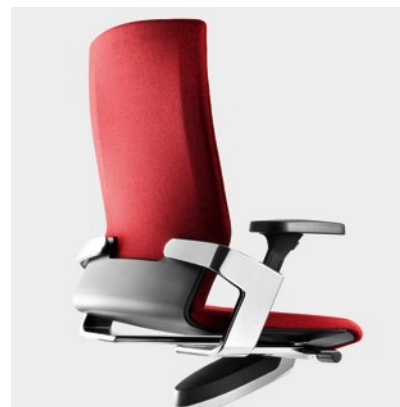



Nachhaltigkeit inklusive. Wie alle Produkte von Wilkhahn ist ON auf hohe Gebrauchsqualität und lange Gebrauchsdauer ausgelegt: durch das neuartige Sitzkonzept, das einen echten gesundheitlichen Mehrwert bietet, durch erstklassige Materialien und durch hochwertige Verarbeitung. Modulare Nachrüstbarkeit und servicefreundliche Konstruktion erlauben den einfachen Austausch von Verschleißteilen, Bezügen und Polstern. In der Herstellung wird über 50 % Recyclingmaterial eingesetzt und nach der Nutzung lässt sich ON zu 98 % recyceln. Das Knock-down-Prinzip der Rückenmontage reduziert das Transportvolumen um 45 %¹. Zusätzlich zu den maßgeblichen internationalen Bürostuhlnormen ist ON von Greenguard als „geeignet für Innenräume“ zertifiziert. Und: Als erster Bürostuhl wurde er mit dem Bundespreis Ecodesign ausgezeichnet. Auch die Logistik- und Herstellungsprozesse sind umweltschonend ausgelegt: Im Hauptwerk Bad Münde kommt bereits über 50 % der Energie aus CO₂-neutraler Energieerzeugung. Wilkhahn ist Träger des Deutschen Umweltpreises und nach ISO 14001 und EMAS zertifiziert. Und: Wir haben uns als erster Büromöbelhersteller verpflichtet, die Einhaltung von Umwelt- und Sozialstandards bei Zulieferern und Marktpartnern weltweit einzufordern.

¹ Die Angaben beziehen sich auf das Modell 174/7 mit Aluminium-Fußkreuz



Technische Übersicht

Drehstühle mit patentierter Trimension® für dreidimensionale, automatische Anpassung an jede Bewegung und Sitzhaltung. Stufenlos einstellbarer Gegendruck, in der vorderen Sitzposition arretierbar. Rückenlehne in sechs Rastpositionen höheninstellbar. Sitzhöhe per Tastendruck stufenlos einstellbar. Optionale Sitztiefenverlängerung. Passend zu den Drehstühlen optional stapelbare Freischwinger und vierbeinige Besucherstühle.

Gestellausführungen. Bürostühle mit fünfarmigem Fußkreuz aus schwarzem Kunststoff oder Aluminiumdruckguss, beschichtet, poliert oder glanzverchromt, mit Doppellenkrollen. Bei Konferenzsesseln vierarmiges Aluminiumfußkreuz mit Gleitern. Mechanikgehäuse aus Aluminiumdruckguss, gestrahlt oder beschichtet mit schwarzer Kunststoffabdeckung. Freischwinger- und Vierbeinergestelle aus glanzverchromtem Stahlrohr mit Gleitern.

Sitz und Rücken. Hochelastische, schwarze Kunststoff-Sitzschale mit Sitzpolster, bei Komfortpolster mit Zusatzauflage, bei Management-Polsterung mit Wattierung und seitlichen Polsterböden. Elastischer glasfaserverstärkter Rückenrahmen, bespannt mit Fiberflex, optional zusätzlich mit Stoff oder Leder bezogen. Bei Management-Polsterung mit Rückenpolster und seitlichen Polsterböden. Glasfaserverstärkte Sitzschale und Rückenrahmen der Besucherstühle aus einem Stück.

Armlehnen. Glasfaserverstärkte 3-D-Armlehnen der Drehstühle mit Armauflagen wahlweise hart, weich geschäumt oder mit Leder bezogen. Armlehnen der Konferenzsessel fixiert. Schwarz durchgefärbte Armauflagen der Freischwinger und Vierbeiner, optional gepolstert und bezogen.

Bildinformationen und detaillierte technische Angaben: www.wilkhahn.de/on

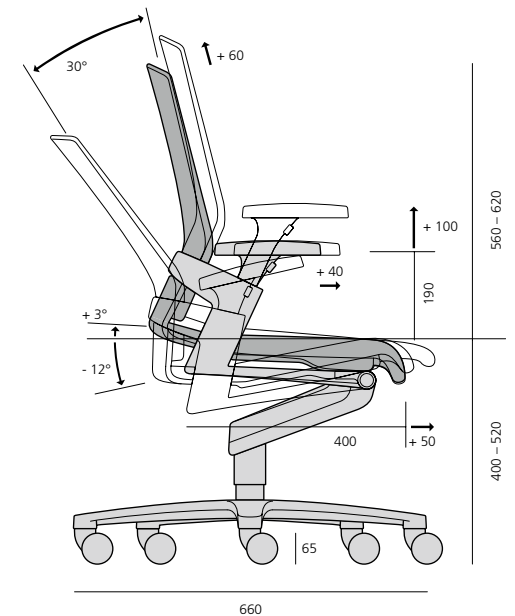

Alle Maßangaben in mm.

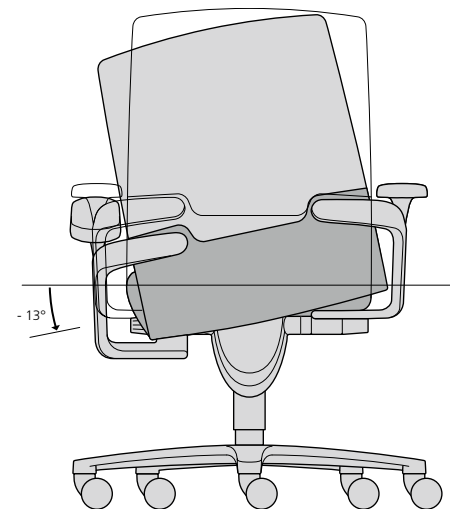



174/7
☐40/52 ☐97/109 ☐69 ☐66

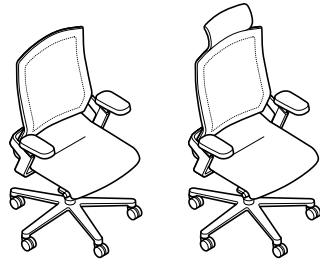

175/7
☐40/52 ☐105/117 ☐70 ☐66



174/71
☐40/52 ☐97/109 ☐69 ☐66

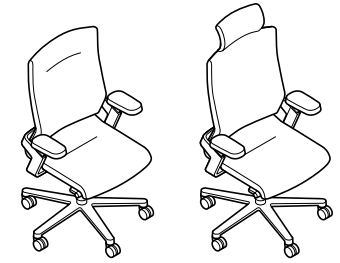

175/71
☐40/52 ☐105/117 ☐70 ☐66



171/7
☐40/52 ☐97/109 ☐69 ☐66



171/71
☐40/52 ☐97/109 ☐69 ☐66



176/7
☐43 ☐90 ☐64 ☐64

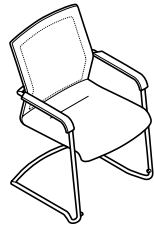

178/7
☐43 ☐92 ☐61 ☐60

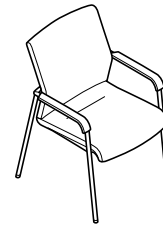

176/71
☐43 ☐90 ☐64 ☐64

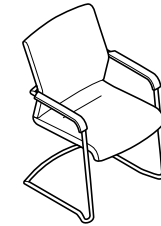

178/71
☐43 ☐92 ☐61 ☐60

Modelle und Maße.

Zeichen ☐ Sitzhöhe ☐ Gesamthöhe ☐ Breite ☐ Tiefe

Alle Maßangaben in cm. Technische Änderungen vorbehalten.

Wilkhahn
Wilkening + Hahne GmbH+Co. KG
Fritz-Hahne-Straße 8
31848 Bad Münder
Germany
Tel. + 49 (0) 5042 999-0
Fax + 49 (0) 5042 999-226
info@wilkhahn.com
www.wilkhahn.com

North America
New York, Chicago
info@wilkhahn.com

Australia
Sydney, Brisbane,
Melbourne
info@wilkhahn.com.au

Belgium, Antwerpen
info@wilkhahn.be

China, Shanghai
info@wilkhahn.com.cn

España, Madrid
info@wilkhahn.es

France, Paris
info@wilkhahn.fr

Great Britain, London
info@wilkhahn.co.uk

Hong Kong
info@wilkhahn.com.hk

Japan, Tokyo
info@wilkhahn.co.jp

Nederland, Rotterdam
info@wilkhahn.nl

Österreich, Wien
info@wilkhahn.at

Schweiz, Bern
info@wilkhahn.ch

Singapore
info@wilkhahn.com.sg

South Africa, Johannesburg
info@classicwl.co.za

United Arab Emirates, Dubai
info@wilkhahn-me.com