

Quick Fist™

INSTRUCTIONS

See separate document for Super Quick Fist (#544) instructions.

Quick Fist™ is a one-piece rubber clamp that mounts easily to keep tools and equipment firmly in place. Use on boats, off-road trucks, military equipment, ATVs or any vehicle. Can also be installed in structures such as storage sheds.

Quick Fist clamps are made of heavy duty transportation grade rubber. They're UV resistant and withstand extreme heat or cold. Ideal for marine use, since Quick Fist will not rust or corrode. Mounts easily with one #10 (5 mm) bolt or screw (not included).

Quick Fist can also be used as a pipe stand-off, particularly in marine applications. Do not use on exhaust pipes.

- Holds objects from 7/8–2 1/4" in diameter (22–57 mm)
- Each clamp supports approximately 22 lbs. (10 kg)
- Mounting base measures 7/8 x 2 3/4" (22 x 70 mm)

To Install:

Quick Fist can be mounted with the strap facing in any direction. Use a #10 bolt or screw to fasten. Do not over tighten.

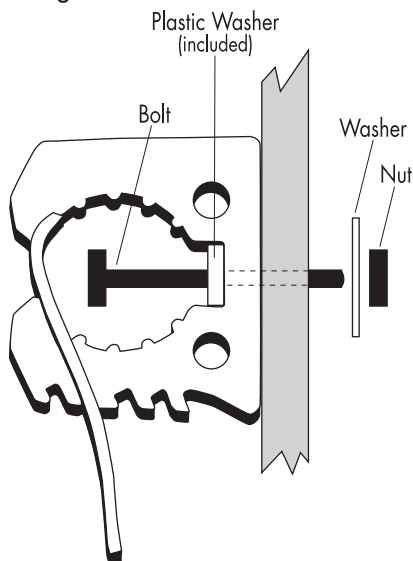

For certain applications, such as roof racks with round tubing, you can install Quick Fists using hose clamps. Make sure you center the hose clamp on Quick Fist's plastic washer to avoid cutting into the rubber clamp.

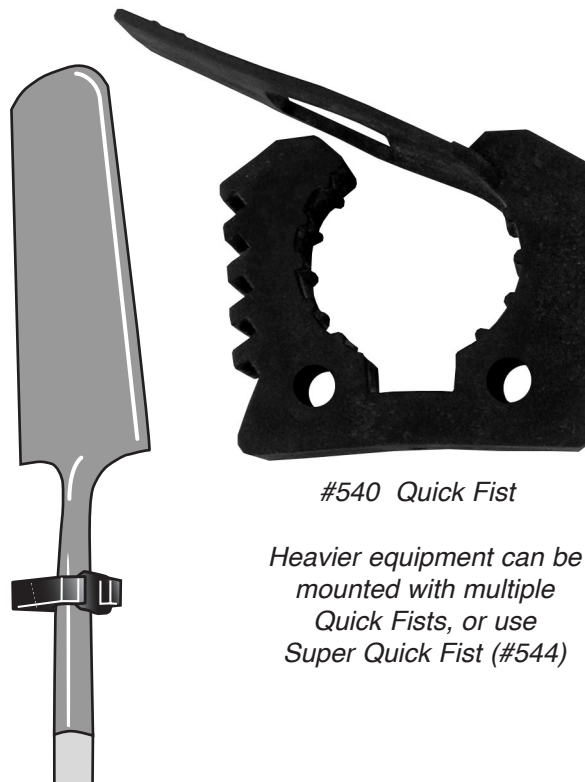

#540 Quick Fist

Heavier equipment can be mounted with multiple Quick Fists, or use Super Quick Fist (#544)

To Clamp:

Put the tool or implement into the jaws. With both of your thumbs on the strap, PUSH the strap to reach desired tightness. Then lock in place.

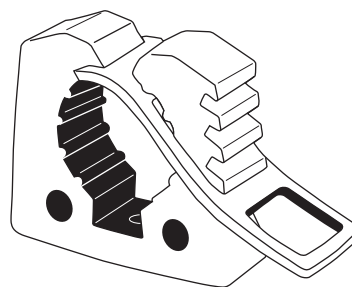

For small diameter objects, push jaw without strap down inside other jaw, then tighten strap on top of jaw.

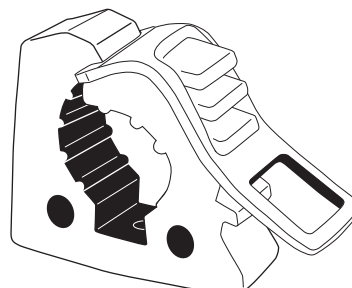

For High Lift Jacks:

For best results, use three Quick Fist clamps evenly spaced along the steel bar of the jack.

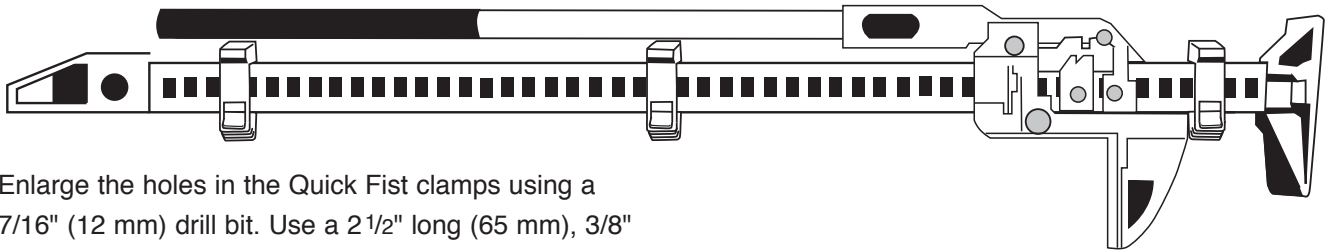

Enlarge the holes in the Quick Fist clamps using a 7/16" (12 mm) drill bit. Use a 2 1/2" long (65 mm), 3/8" (10 mm) bolt to attach the clamp, as shown below:

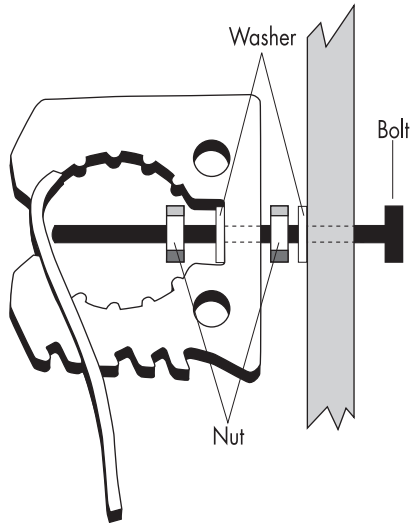

To mount the jack, hold it parallel to the three clamps. Put one end of the jack into a Quick Fist clamp, with the bolt through the steel bar, then lock the clamp loosely. Next, place the steel bar into the other two clamps and lock. After all three clamps are holding the jack, tighten as necessary.

Davis Instruments

3465 Diablo Ave., Hayward, CA 94545 U.S.A.

Phone (510) 732-9229 • Fax (510) 732-9188

info@davisinstruments.com

www.davisinstruments.com

Quick Fist™

COLLIER DE FIXATION

Le collier de fixation Quick Fist™ en caoutchouc d'un seul morceau est idéal pour ranger ou transporter des outils et maintenir l'équipement fermement en place. Est facile à monter avec un boulon ou une vis (non fournie). Maintient des objets de 22–57 mm de diamètre. Chaque collier de fixation peut supporter environ 10 kg. L'équipement plus lourd peut être maintenu par plusieurs Quick Fist.

Les colliers de fixation sont fabriqués en caoutchouc de qualité "transport très résistant". Résiste aux UV, au froid et à la chaleur extrêmes. Fantastique pour l'usage marin vu que Quick Fist n'est sujet ni à la rouille ni à la corrosion. Brevets américains et mondiaux en cours d'homologation.

INSTALLATION

1. Fixez avec un boulon ou une vis de 5 mm en utilisant la rondelle en plastique fournie (A). Ne serrez pas trop. Quick Fist peut être monté avec la bride dans n'importe quelle direction.
2. Pour serrer, tirez la bride par-dessus la mâchoire et fermez-la une fois en place (B). Pour les objets ayant un petit diamètre, poussez la mâchoire sans la bride dans l'autre mâchoire et serrez ensuite la bride par-dessus la mâchoire supérieure (C).

Monter Quick Fist avec un Collier de Serrage

Pour certaines applications comme les galeries de voiture, vous pouvez installer des Quick Fist à l'aide de colliers de serrage. Assurez-vous de centrer le collier de serrage sur la rondelle en plastique de Quick Fist afin de ne pas couper dans le collier en caoutchouc.

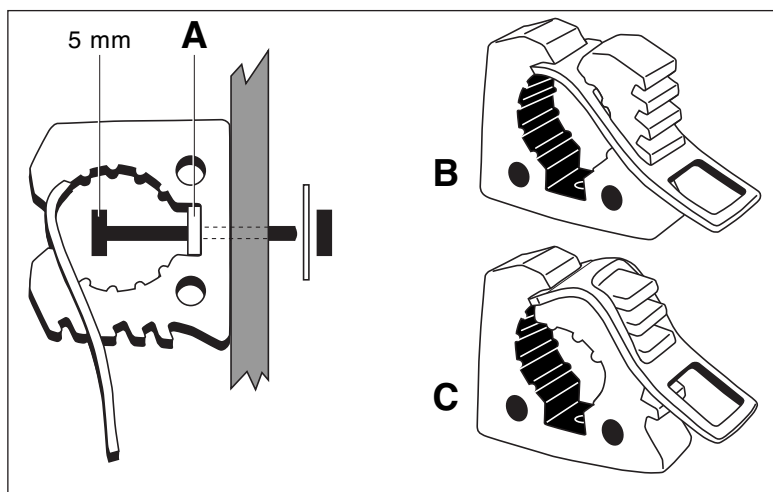

Existe également en version **Super Quick Fist #544** qui maintient des objets de 64–191 mm de diamètre. Super Quick Fist peut supporter environ 23 kg.

Quick Fist™

EINTEILIGE GUMMIKLAMMER

Die **einteilige Gummiklammer Quick Fist™** ist ideal für Lagerung oder Transport von Werkzeugen sowie Festhalten von Geräten geeignet. Kann einfach mit einem 5 mm Bolzen oder einer Schraube befestigt werden (nicht in Lieferung enthalten). Es kann Objekte von 22–57 mm im Durchmesser halten. Jede Klammer trägt etwa 10 kg. Schwerere Geräte können mit Hilfe von mehreren Quick Fists gehalten werden.

Die Klammern bestehen aus Qualitätsgummi geeignet für Schwerlasten. UV-beständig, widersteht extremer Hitze oder Kälte. Fantastisch zur Verwendung im Wasser, da Quick Fist weder rostet noch korrodiert. Ausstehende Patente in den USA und weltweit.

INSTALLATION

1. Ziehen Sie den 5mm Bolzen/Schraube mit Hilfe des beigefügten Plastikdichtungsringes an (A). Ziehen Sie nicht zu fest an. Quick Fist kann mit dem Riemen in jeder Richtung befestigt werden.
2. Zum Festklammern ziehen Sie den Riemen durch die Spannbacke und lassen Sie ihn einrasten (B). Für Objekte mit kleinerem Durchmesser drücken Sie die Spannbacke ohne Riemen in eine andere Spannbacke und befestigen Sie dann den Riemen auf der obersten Spannbacke (C).

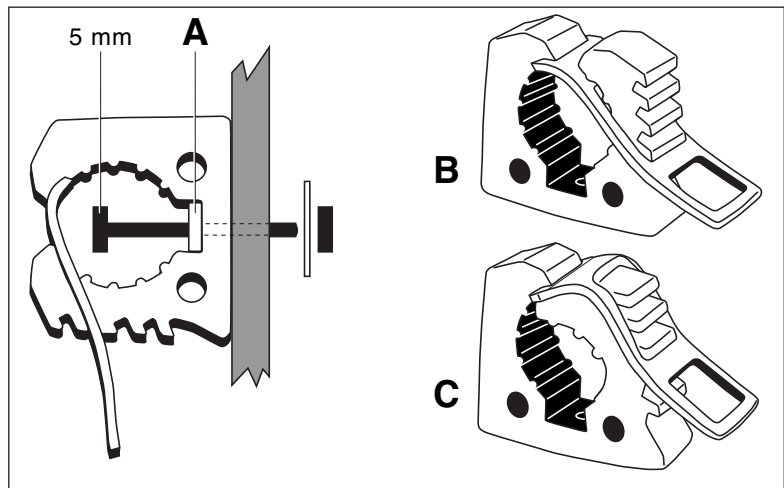

Befestigung von Quick Fist mit Schlauchschelle

Bei bestimmten Anwendungen, wie zum Beispiel als Gepäckträger, können Sie Quick Fists mit Hilfe von Schlauchschellen installieren. Achten Sie darauf, die Schlauchschelle in der Mitte des Plastikdichtungsringes zu befestigen, um ein Einschneiden in die Gummiklammer zu vermeiden.

Auch als **Super Quick Fist #544** erhältlich, das Objekte von 64–191 mm Durchmesser hält. Super Quick Fist trägt etwa 23 kg.

Quick Fist™

MORSETTO DI GOMMA

Il morsetto di gomma "one-piece" **Quick Fist** è ideale per riporre o trasportare strumenti e mantenere saldamente in posizione l'attrezzatura. Semplicità di montaggio con un bullone o una vite da 5 mm (non forniti). È in grado di sostenere oggetti di diametro pari a 22–57 mm. Ogni morsetto supporta circa 10 kg. Per sostenere attrezzature più pesanti, utilizzare più Quick Fist.

I morsetti sono realizzati in gomma idonea per trasporto carichi pesanti. Resistenti ai raggi UV, a temperatura di caldo o freddo estremo. Perfetto per l'uso marittimo, poiché Quick Fist non arrugginisce, né si corrode. Brevetto in corso di registrazione negli USA e a livello mondiale.

INSTALLAZIONE

1. Fissare il dispositivo utilizzando un bullone o una vite da 5 mm, utilizzando la rondella di plastica fornita in dotazione (A). Non serrare eccessivamente. Quick Fist può essere montato con la cinghietta rivolta in qualsiasi direzione.

2. Per garantire il fissaggio, tirare la cinghietta attraverso la ganascia, quindi bloccarla in posizione (B). Per oggetti di diametro ridotto, spingere la ganascia senza cinghietta verso il basso, all'interno dell'altra ganascia, quindi serrare la cinghietta sulla ganascia superiore (C).

Montaggio di Quick Fist utilizzando una fascetta per tubi.

In determinate applicazioni, ad esempio i portabagagli a tetto, è possibile installare Quick Fist utilizzando le fascette per tubi. Per evitare di tagliare il morsetto di gomma, verificare che la fascetta per tubi sia posizionata al centro della rondella di plastica di Quick Fist.

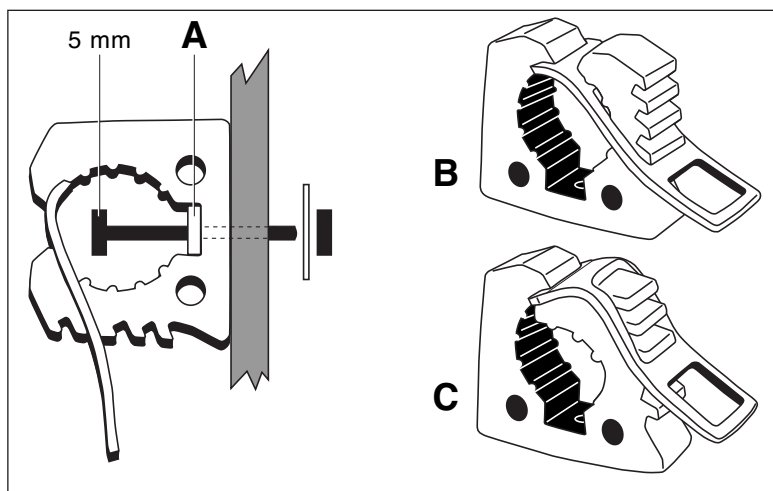

È disponibile anche la versione **Super Quick Fist #544**, in grado di sostenere oggetti di diametro pari a 64 – 191 mm. Super Quick Fist supporta circa 23 kg.

Quick Fist™

ABRAZADERA DE CAUCHO

La abrazadera de caucho de una pieza **Quick Fist™** es ideal para almacenar o transportar herramientas y sujetar el equipamiento firmemente en su sitio. Se fija fácilmente con un tornillo de 5 mm (no incluido). Sujeta objetos de entre 22 y 57 mm de diámetro. Cada abrazadera soporta unos 10 kg. El equipamiento más pesado se puede sujetar con varios Quick Fist.

Las abrazaderas están elaboradas con caucho para transporte de alta resistencia. Resistente a los rayos UV, soporta tanto el calor como el frío extremos. Perfecto para uso marino, ya que Quick Fist no se oxida ni se corroe. Pendiente de las patentes estado-unidense y mundial.

INSTALACIÓN

1. Fíjelo con un tornillo de 5 mm utilizando la arandela de plástico incluida [A]. No lo apriete más de lo necesario. Quick Fist se puede montar con la tira de cierre orientada hacia cualquier dirección.
2. Para sujetar, pase la tira de cierre a través de la parte dentada y cierre en el diente que desee [B]. Para objetos de pequeño diámetro, empuje un diente sin tira de cierre hacia abajo dentro de otro diente y, a continuación, ajuste la tira de cierre en el diente superior [C].

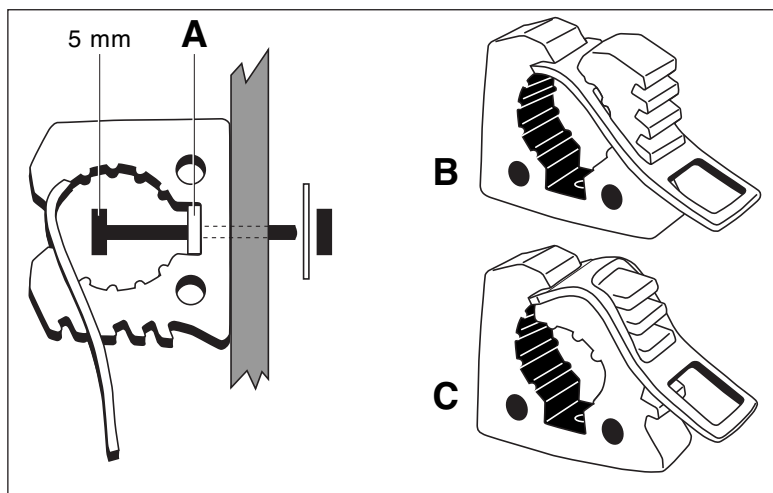

Montaje de Quick Fist con abrazadera de tubo flexible

Para algunas aplicaciones, como el montaje en bacas, puede instalar Quick Fist mediante abrazaderas de tubo flexible. Asegúrese de centrar la abrazadera de tubo flexible en la arandela de plástico de Quick Fist para evitar cortarlo.

También ponemos a su disposición **Super Quick Fist #544**, que sujeta objetos de entre 64 y 191 mm de diámetro. Super Quick Fist soporta unos 23 kg.

Davis Instruments

3465 Diablo Ave., Hayward, CA 94545 U.S.A.
Phone (510) 732-9229 • Fax (510) 732-9188
info@davisinstruments.com

www.davisinstruments.com