



DECKED CARGOGLIDE SUR SYSTÈME DE TIROIR

INSTRUCTIONS D'INSTALLATION:

GRAND/FULL SIZE US PICKUP ou VUL (CG1000-6348 or CG1000-7348 SEULEMENT)

MOYEN/MID SIZE PICKUP ou VUL (CG1000-5641 or CG1000-6841 SEULEMENT)

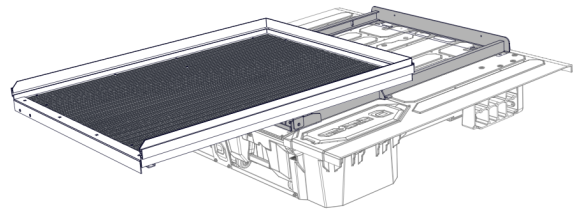
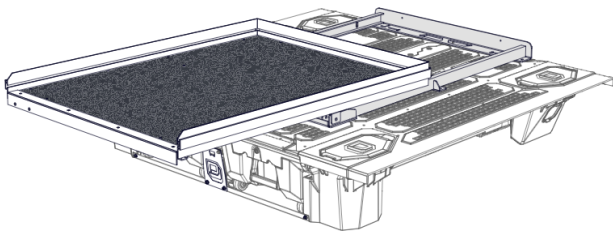

GRAND/FULL SIZE US PICKUP ou VUL

MOYEN/MID SIZE PICKUP ou VUL

KIT DE VISERIE

4 BOULONS SOUDÉS
4 ÉCROUS NYLOC À BRIDES

4 RONDELLES CAOUTCHOUC/ACIER
8 RONDELLES EN ACIER

IMPORTANT : N'UTILISEZ PAS LE KIT DE MATÉRIEL PLUS NUT TROUVÉ DANS LE CARTON CARGOGLIDE !

OUTILS NÉCESSAIRES



CISEAU



1/2" CLÉ



FORER



6 mm FORET



8 mm FORET

REMARQUE : N'INSTALLEZ PAS ENCORE LE SYSTÈME DE TIROIR ! LISEZ COMPLÈTEMENT LES INSTRUCTIONS AVANT DE TENTER L'INSTALLATION. SI LE SYSTÈME DE TIROIR EST DÉJÀ INSTALLÉ, IL DOIT ÊTRE DÉMONTÉ PARTIELLEMENT.

BESOIN D'AIDE? Appelez-nous au 208-806-0251 ou envoyez un courriel à service@DECKED.com
ASSUREZ-VOUS QUE LA SURFACE DU PONT EST PROPRE ET EXEMPTÉ DE TOUT ARTICLE AVANT L'INSTALLATION.
LES CARGOGLIDES À 100% D'EXTENSION NE SONT PAS COMPATIBLES AVEC LES SYSTÈMES DE TIROIR DECKED : À UTILISER UNIQUEMENT AVEC LES MODÈLES ÉNUMÉRÉS CI-DESSUS : 73 po DE LONGUEUR MAX/70% D'EXTENSION/452 Kg

SUIVEZ-NOUS: @DECKEDUSA | #DECKEDUSA

ÉTAPE 1 : ASSEMBLEZ LE SYSTÈME SUR LE SOL

- Retirez le système DECKED de votre camion - suivez les instructions du système de tiroir DECKED pour le retirer. Besoin d'instructions ? Facile! <https://decked.com/pages/instruction-sets>
- Placez le système DECKED sur le sol ou sur une autre surface plane.
- Connectez les deux panneaux à la poutre de support centrale. Mettez les tiroirs de côté. (5.5' FULL-SIZE est montré ci-dessous)
- REMARQUE : les alvéoles alignées sur le dessus des panneaux DECKED indiquent l'emplacement des tubes d'acier en dessous.

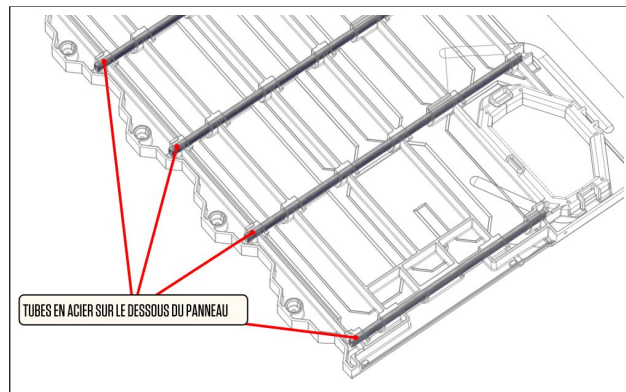
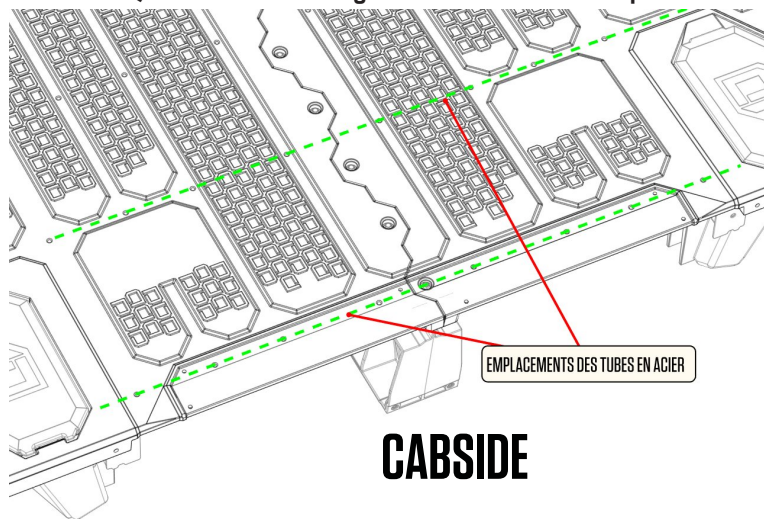

ÉTAPE 2 : PLACEZ LE CADRE DE BASE DU CARGOGLIDE SUR LE PONT

- Vous pouvez retirer le plateau/cadre CargoGlide supérieur de la base pour une installation plus facile - voir les instructions CargoGlide pour le retrait du plateau.
- CONSEIL UTILE : Ne laissez pas la goupille de verrouillage heurter l'ensemble de roulement de placement latéral. Voir DÉTAIL A ci-dessous.
- Testez l'ajustement dans le lit avec le plateau supérieur installé AVANT de percer dans DECKED.
- Les roulettes du châssis de base CargoGlide sont situées à l'extrémité du hayon du système de tiroir DECKED.
- Placer le cadre sur le système de tiroir orienté vers le côté cabine. Centrez le cadre de gauche à droite.
- Alignez les quatre points de montage directement sur une fossette dans le panneau DECKED. Les emplacements exacts par taille de camion se trouvent à la page suivante.
- Les points de montage DOIVENT être situés dans les vallées et directement au-dessus d'une fossette sur le panneau DECKED, et non sur les « D » surélevés.
- Une fois que la position correcte du cadre est localisée, marquez les quatre emplacements des alvéoles. Déplacez le cadre à l'écart.

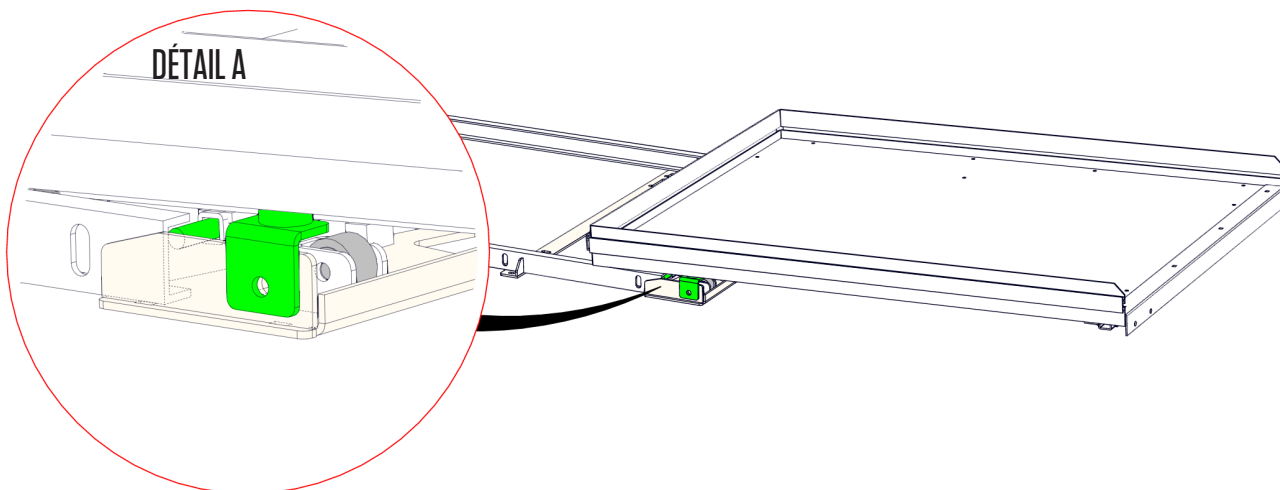

POINTS DE MONTAGE GRAND/FULL SIZE US PICKUP :

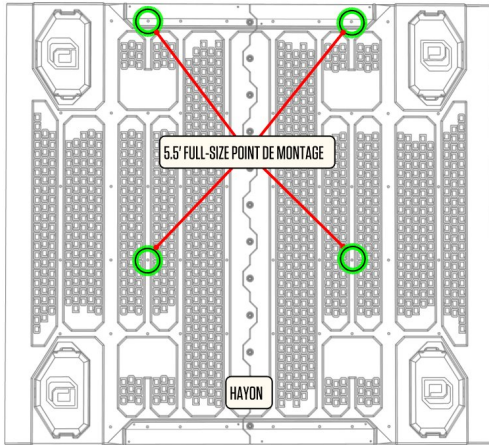

5.5' LIT DE CAMION

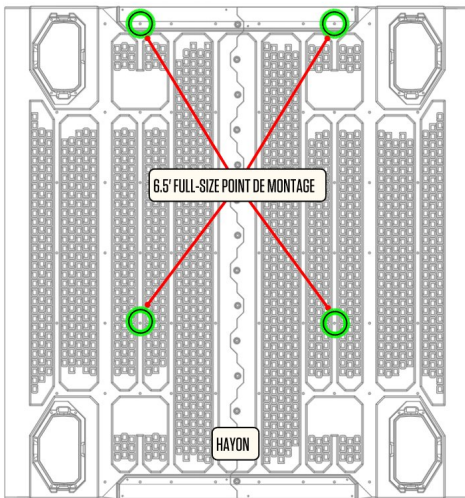
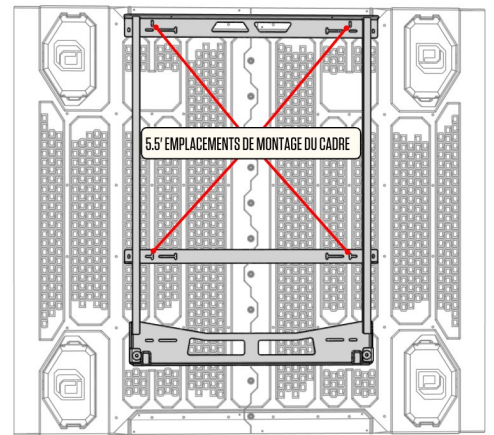

6.5' LIT DE CAMION

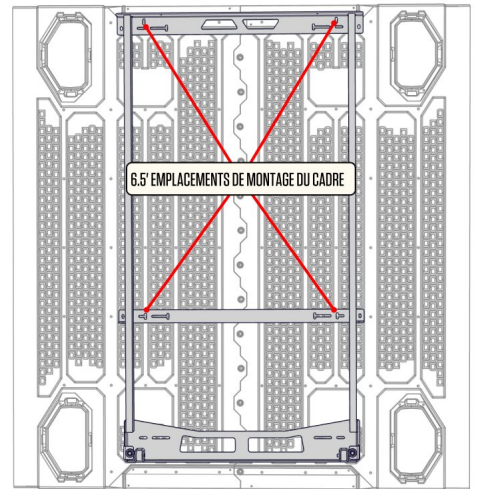

MIDSIZE MOUPOINTS DE MONTAGE CAMION DE MOYEN/MID SIZE PICKUP

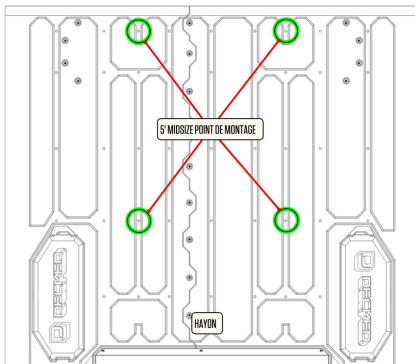

5' LIT DE CAMION

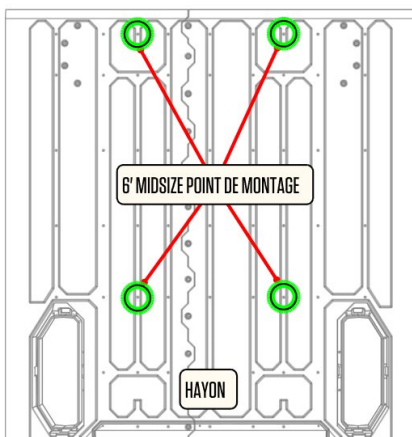
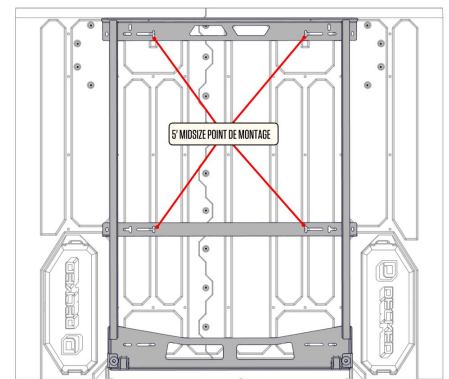

6' LIT DE CAMION

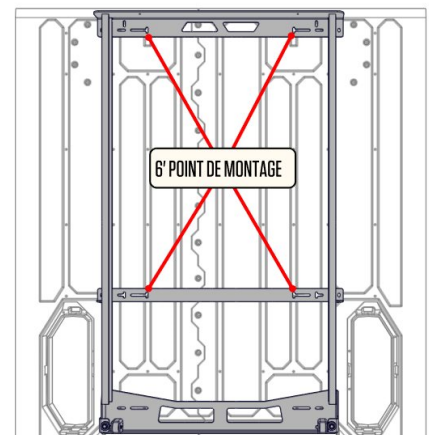

ÉTAPE 3 : PERCER DES TROUS PILOTE

- Percez des avant-trous au centre des fossettes caractérisées avec un foret de 6 mm à travers le panneau de pont et le tube d'acier latéral en dessous.
- Assurez-vous de percer jusqu'au CENTRE du haut et du bas du tube en acier DECKED.
- Vérifiez le dessous du panneau pour vous assurer que votre trou est centré dans le tube en acier.
- Utilisez le foret 8 mm pour agrandir chaque trou.

ÉTAPE 4 : RETIREZ LE POLYMÈRE SUPPLÉMENTAIRE

- Retirez les panneaux du pont et retournez-les.
- S'il y a du polymère autour d'un trou percé, utilisez soigneusement un ciseau pour enlever environ 2.5 cm de matériau afin de faire de la place pour le boulon soudé.

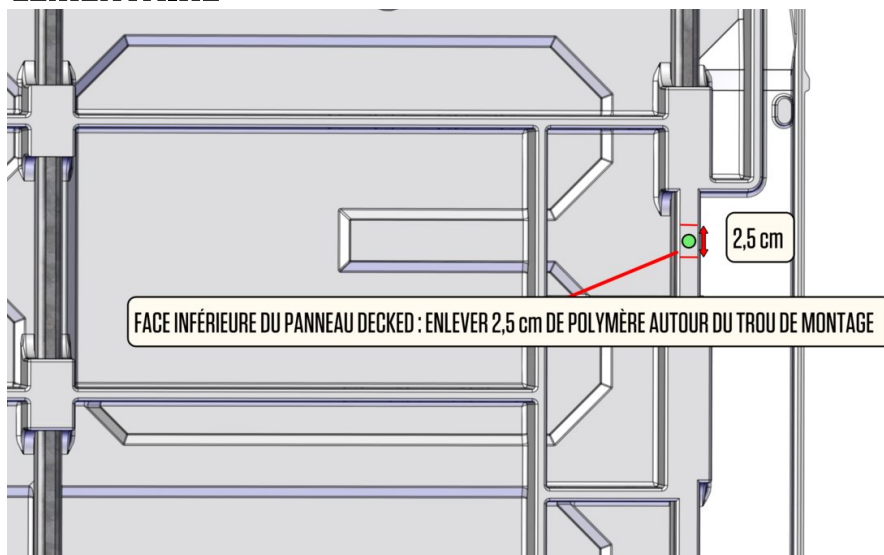

ÉTAPE 5 : FIXER LES BOULONS SOUDÉS

- Passez les boulons soudés à travers [4] trous depuis le dessous du panneau. La languette soudée du boulon saisit le tube métallique comme illustré ci-dessous, à gauche.
- Fixez chaque boulon sur le côté supérieur du panneau de terrasse avec la rondelle combinée en caoutchouc [côté caoutchouc contre le panneau DECKED] pour empêcher le boulon de glisser - images du milieu et de droite ci-dessous.

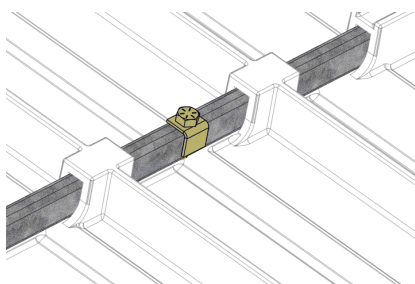

BOULON SOUDÉ



**Rondelle combinée en caoutchouc
[côté caoutchouc contre le dessus du
panneau DECKED]**

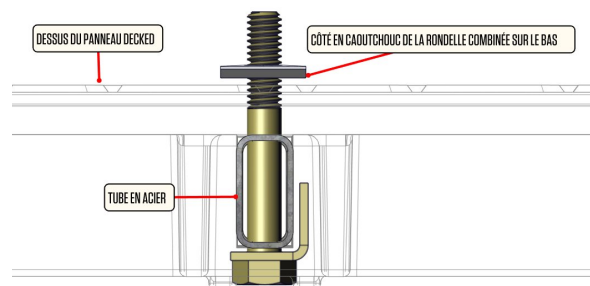

C'est le bon emplacement pour le boulon.

ÉTAPE 6 : PLACER LE SYSTÈME DECKED DANS LE VÉHICULE

CAMION GRAND/FULL SIZE US PICKUP

- Avec tous les [4] boulons et rondelles soudés en place, placez le système DECKED dans le lit du camion ou de la fourgonnette. Attachez les crochets en J mais ne serrez pas encore.
- N'installez pas encore les tiroirs DECKED.
- Réinstallez tous les boulons dans le support central au centre du zigzag.
- Installez la règle.

DECKED

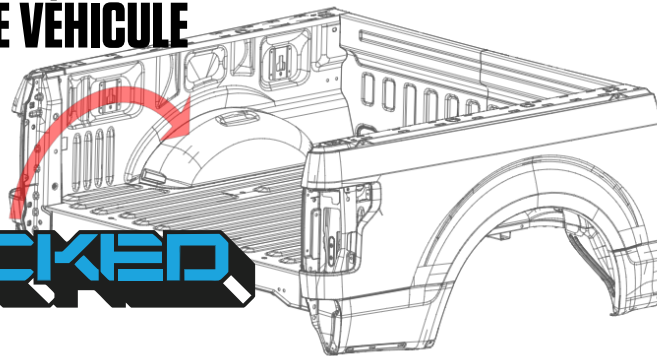

CAMION DE MOYEN/MID SIZE PICKUP:

- Retirez les panneaux de l'assemblage en prenant soin de maintenir les boulons soudés en place.
- Installez la structure de support et rattachez-la aux supports de goujon côté cabine ou à la cloison côté cabine, selon votre modèle.
- Installez les panneaux et remplacez tous les boulons.
- N'installez pas encore les tiroirs DECKED.
- Installez la règle.

ÉTAPE 7 : INSTALLER LE CADRE DE BASE CARGOGLIDE SUR LES PANNEAUX DU SYSTÈME DE TIROIR

- Placez une rondelle en acier sur chaque rondelle d'étanchéité. Cela comblera l'espace entre le pont et le cadre inférieur CargoGlide et comprimera la rondelle d'étanchéité.
- Placez le châssis CargoGlide sur les quatre [4] queues de boulons, rondelles d'étanchéité et rondelles en acier exposées, en vous assurant d'aligner les trous de montage appropriés sur le châssis sur les queues de boulons.
- Placez une rondelle en acier sur la queue du boulon (sur le dessus du châssis CargoGlide).
- Fixez sans serrer chaque boulon avec un écrou nylok à embase.
- Assurez-vous que le cadre repose bien contre DECKED et serrez les quatre [4] noix.
- Le couple suggéré est de 20 Nm. Vous devrez peut-être vous tenir debout sur le cadre pour le serrer entièrement aux panneaux du pont.

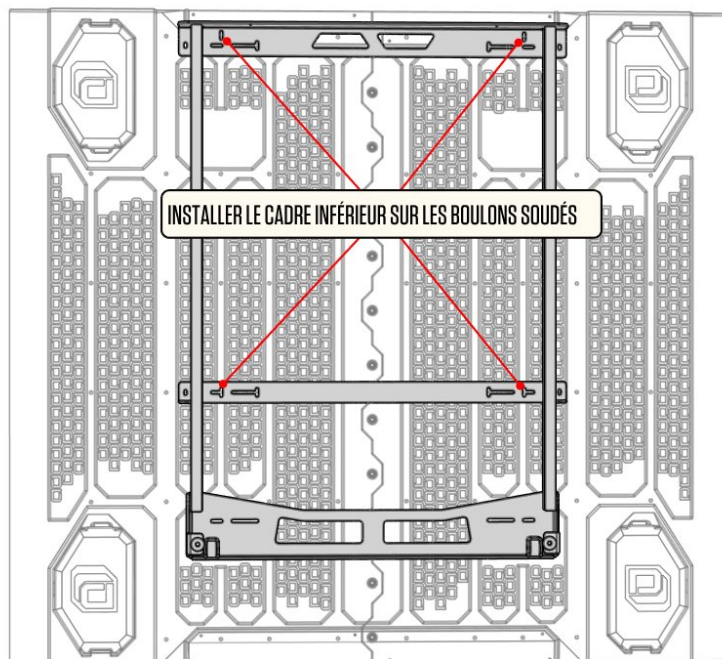

ÉTAPE 8 : INSTALLATION COMPLÈTE DU SYSTÈME DECKED

- En suivant les instructions fournies avec votre système de tiroirs DECKED, installez les tiroirs, le renfort de torsion en acier et le décapsuleur.
- Serrez les crochets en J en veillant à ce que l'ouvre-bouteille reste centré pour les camions pleine grandeur - pour les camions de taille moyenne, assurez-vous que les écarts à gauche/à droite sont égaux.

ÉTAPE 9 : INSTALLER LE CADRE SUPÉRIEUR DU CARGOGLIDE

- Si vous avez retiré le cadre supérieur du cadre de base, installez le cadre supérieur CargoGlide dans le cadre de base en plaçant le cadre supérieur sur les roulements arrière et en faisant glisser le cadre vers l'avant jusqu'à la position de rangement.
- Ne laissez pas la goupille de verrouillage heurter l'ensemble de roulement de positionnement latéral. Voir DÉTAIL A à la page 2.

VIDÉOS D'INSTRUCTIONS

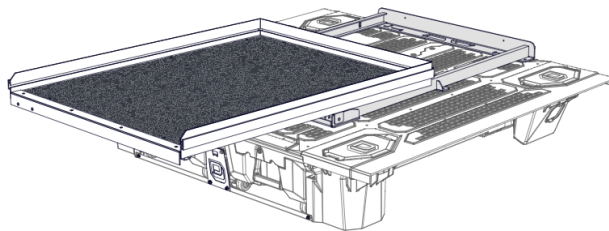

ENREGISTREZ VOTRE SYSTÈME



AVERTISSEMENT : L'ajout d'un CargoGlide ou toute modification au système DECKED peut vous exposer, vous ou d'autres personnes, à un risque de des lésions corporelles. Bien que cette technique d'installation soit valide, nous ne garantissons pas que tout plateau de lit coulissant ou installation techniques fonctionneront dans toutes les applications. Les procédures d'installation varient selon les modèles. Installation de plateaux de lit coulissants sur ou apporter des modifications au système DECKED est entièrement aux risques de l'installateur. Nous vous déconseillons d'utiliser un toboggan d'une capacité de poids supérieure à 1 000 lb./452 Kg. La modification d'un système DECKED peut annuler la garantie applicable.

FOLLOW US: 



@DECKEDUSA | #DECKEDUSA

DECKED Products – Garantie à vie Limitée

(Valable sur les produits DECKED achetés le 08/01/2021 ou après)

DECKED LLC (le « Fabricant ») garantit à l'acheteur d'origine uniquement que les produits DECKED pour camions et fourgonnettes (le « Produit DECKED ») seront exempts de défauts de matériaux et de fabrication à partir de la date d'achat et pendant toute la durée de vie prévue du DECKED. Produit. Le produit DECKED doit être enregistré par l'acheteur d'origine auprès de DECKED, LLC via son site Web à l'adresse www.decked.com/register, et une copie du reçu de vente original doit être fournie au fabricant au moment où une demande de garantie est faite. Cette garantie prend fin si l'acheteur d'origine transfère le produit DECKED à toute autre personne ou véhicule.

CE QUI EST COUVERT

Tous les produits DECKED identifiés ci-dessus à compter du 1er août 2021

CE QUE NOUS FERONS POUR CORRIGER LES PROBLÈMES

Sous réserve des limitations et exclusions décrites dans cette garantie limitée, le fabricant remédiera aux défauts de fabrication ou de matériaux en fournissant l'un des recours suivants à sa discrétion et sans frais pour l'acheteur d'origine pour les pièces : (a) réparer la partie défectueuse de la Produit DECKED ou (b) en remplaçant l'intégralité du Produit DECKED. De plus, le fabricant peut choisir, à sa discrétion, de ne pas réparer ou remplacer le produit DECKED, mais plutôt d'accorder à l'acheteur original un remboursement égal au prix d'achat payé pour le produit DECKED ou un crédit à utiliser pour l'achat d'un nouveau Produit DECKED.

CE QUI N'EST PAS COUVERT

Cette garantie limitée exclut expressément :

La garantie à vie limitée de DECKED s'applique uniquement aux clients américains et canadiens. Les envois internationaux sont couverts par la garantie limitée de 3 ans de DECKED.

- Dommages ou défauts causés par l'usure normale, la rouille cosmétique, les égratignures, les accidents, le fonctionnement illégal du véhicule, l'installation dans un véhicule non pris en charge ou installé dans un véhicule qui ne correspond pas à l'installation ou à l'utilisation prévue de la SKU du produit DECKED, ou à la modification de le produit, ou tout type de réparation d'un produit DECKED autre que ceux autorisés ou fournis par le fabricant.
- Dommages ou défauts résultant de conditions indépendantes de la volonté et des spécifications du fabricant, y compris, mais sans s'y limiter, une modification, une mauvaise utilisation, une surcharge ou un défaut d'assemblage, d'installation ou d'utilisation du produit DECKED conformément aux instructions écrites ou aux directives du fabricant incluses avec le produit DECKED ou séparément mis à la disposition de l'acheteur d'origine.
- Dommages au contenu du produit DECKED ou du véhicule.
- DANS LA MESURE PERMISE PAR LA LOI, LE FABRICANT NE POURRA EN AUCUN CAS ÊTRE TENU RESPONSABLE DE DOMMAGES ACCESSOIRES, SPÉCIAUX, INDIRECTS OU CONSÉCUTIFS, Y COMPRIS UNE PERTE ÉCONOMIQUE, RÉSULTANT D'UNE NON-PERFORMANCE, D'UNE UTILISATION, D'UNE MAUVAIS UTILISATION OU DE L'INCAPACITÉ À UTILISER LE PRODUIT OU LA NÉGLIGENCE DU FABRICANT

AUCUNE AUTRE GARANTIE EXPRESSE NE S'APPLIQUE

Cette garantie à vie limitée est la seule et unique garantie des produits DECKED. Aucun employé, agent, revendeur ou autre personne n'est autorisé à modifier cette garantie ou à faire une autre garantie au nom de DECKED LLC.

PROCÉDURES DE NOTIFICATION

Si le produit DECKED n'est pas conforme aux termes de cette garantie limitée, l'acheteur d'origine doit aviser rapidement le fabricant par écrit dès la découverte de la non-conformité. Afin de recevoir des recours en vertu de cette garantie limitée, une réclamation au titre de la garantie doit avoir été enregistrée auprès de DECKED LLC par l'acheteur d'origine, doit décrire la nature de la non-conformité des produits, inclure une copie du reçu de vente original, de la facture ou d'une autre preuve d'achat. et être accompagné de photos ou vidéo. Les réparations ou modifications apportées au produit DECKED par un autre que le fabricant ou son agent autorisé annuleront cette garantie limitée. La couverture en vertu de cette garantie limitée est conditionnée à tout moment au respect par le propriétaire de ces procédures d'enregistrement, de notification et de réparation requises.

L'enregistrement du produit peut être effectué sur : <https://DECKED.com/register>

Les réclamations au titre de la garantie doivent inclure les coordonnées réciproques et peuvent être effectuées par courrier certifié ou par courrier électronique à :

DECKED Warranty and
Claims Contact info:
DECKED LLC
PO Box 885
Ketchum, ID 83340
warranty@DECKED.com
208-806-0251

Regarde maman ! Nous avons des brevets !

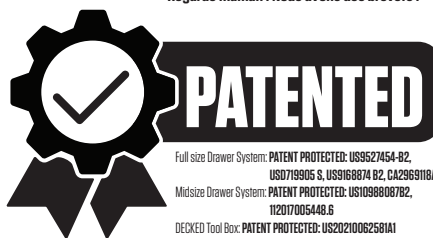

Pour plus d'informations sur les brevets de DECKED, visitez : DECKED.com/patents

