

User Manual

GoveeLife Smart Heater

English	01
Deutsch	11
Français	21
Español	31
Italiano	41
日本語	51

Contents

Important Instructions

01

Included in the Box

03

Introduction

03

Part Names

Controls

Indicator Status

Functions

Getting Started

07

Govee Home App

08

Downloading Govee Home App

Pairing with Govee Home App

Care & Maintenance

08

Cleaning

Maintenance

Troubleshooting

09

For Smart Heater

For App & Connectivity

Appendix

11

After-Sales Service

Specifications

GoveeLife Smart Heater User Manual

IMPORTANT INSTRUCTIONS

When using electrical appliances, basic precautions should always be followed to reduce the risk of fire, electric shock, and injury to persons, including the following:

- Read all instructions before using this heater.
- This appliance can be used by children aged from 8 years and above and persons with reduced physical, sensory or mental capabilities or lack of experience and knowledge if they have been given supervision or instruction concerning use of the appliance in a safe way and understand the hazards involved. Children shall not play with the appliance. Cleaning and user maintenance shall not be made by children without supervision.
- If the supply cord is damaged, it must be replaced by the manufacturer, its service agent or similarly qualified persons in order to avoid a hazard.
- **WARNING:** In order to avoid overheating, do not cover the heater.
- The heater must not be located immediately below a socket outlet.
- Do not use this heater in the immediate surroundings of a bath, a shower or a swimming pool.
- Children of less than 3 years should be kept away unless continuously supervised.
- Children aged from 3 years and less than 8 years shall only switch on/off the appliance provided that it has been placed or installed in its intended normal operating position and they have been given supervision or instruction concerning use of the appliance in a safe way and understand the hazards involved. Children aged from 3 years and less than 8 years shall not plug in, regulate and clean the appliance or perform user maintenance.
- **CAUTION** — Some parts of this product can become very hot and cause burns. Particular attention has to be given where children and vulnerable people are present.
- This heater is hot when in use. To avoid burns, do not let bare skin touch hot surfaces. If provided, use handles when moving this heater. Keep combustible materials, such as furniture, pillows, bedding, papers, clothes, and curtains at least 3 feet (0.9m) from the front of the heater and keep them away from the sides and rear.
- Extreme caution is necessary when any heater is used by or near children or invalids and whenever the heater is left operating and unattended.
- Always unplug heater when not in use.
- Do not operate any heater with a damaged cord or plug or after the heater malfunctions, has been dropped or damaged in any manner. Discard heater, or return to authorized service facility for examination and/or repair.
- Do not use outdoors.

- This heater is not intended for use in bathrooms, laundry areas and similar indoor locations. Never locate heater where it may fall into a bathtub or other water container.
- Do not run cord under carpeting. Do not cover cord with throw rugs, runners, or similar coverings. Do not route cord under furniture or appliances. Arrange cord away from traffic area and where it will not be tripped over.
- To disconnect heater, turn controls off, then remove plug from outlet.
- Do not insert or allow foreign objects to enter any ventilation or exhaust opening as this may cause an electric shock or fire, or damage the heater.
- To prevent a possible fire, do not block air intakes or exhaust in any manner. Do not use on soft surfaces, like a bed, where openings may become blocked.
- A heater has hot and arcing or sparking parts inside. Do not use it in areas where gasoline, paint, or flammable liquids are used or stored.
- Use this heater only as described in this manual. Any other use not recommended by the manufacturer may cause fire, electric shock, or injury to persons.
- Always plug heaters directly into a wall outlet/receptacle. Never use with an extension cord or relocatable power tap (outlet/power strip).
- Faulty wall outlet connections may cause the wall outlet to overheat. Be sure that the heater plug fits tightly into the outlet before using. When using the heater, check to make sure the heater plug is not overheating. If necessary, have a qualified electrician check or replace the wall outlet.
- This heater can only be used when the ambient temperature is normal. When the heater detects that the ambient temperature is too high, it will automatically shut down. Please inspect for any objects on or adjacent to the heater that may cause high temperatures.
- Do not use this heater if it has been dropped.
- Do not use if there are visible signs of damage to the heater.
- Use this heater on a horizontal and stable surface.
- **WARNING:** Do not use this heater in small rooms when they are occupied by persons not capable of leaving the room on their own, unless constant supervision is provided.
- **WARNING:** To reduce the risk of fire, keep textiles, curtains, or any other flammable material a minimum distance of 1 m from the air outlet.
- **CAUTION:** In order to avoid a hazard due to inadvertent resetting of the thermal cut-out, this appliance must not be supplied through an external switching device, such as a timer, or connected to a circuit that is regularly switched on and off by the utility.

SAVE THESE INSTRUCTIONS

Included in the Box

Item	Quantity
Space Heater	1
User Manual	1
Quick Start Guide	1

Introduction

GoveeLife Smart Heater is suitable for bedrooms, living rooms, offices, etc. Equipped with PTC heating elements, this smart heater can heat your room quickly in 3 seconds after it is powered on. With one tap in the app, you can adjust the heating based on your needs, bringing instant warmth and maximum home comfort during cold weather.

Part Names

- A. Cover
- B. Control Panel
- C. Air Outlet
- D. Front Guard
- E. Base
- F. Built-in Handle
- G. Air Inlet
- H. Rear Guard
- I. Power Cord & Plug
- J. Power Switch

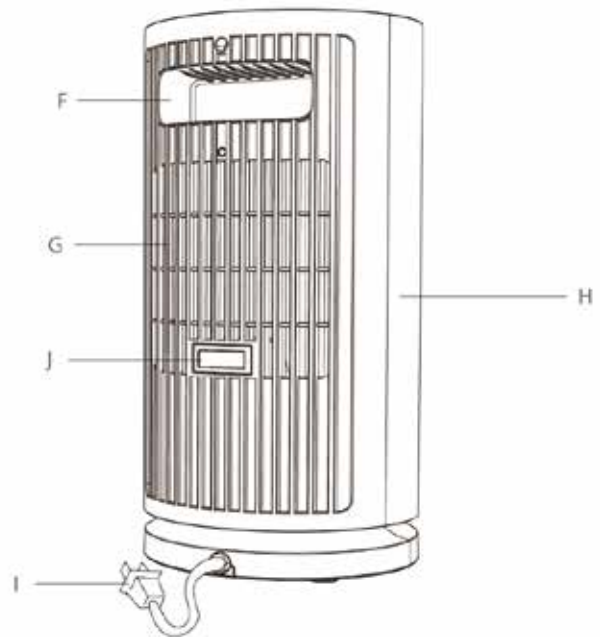
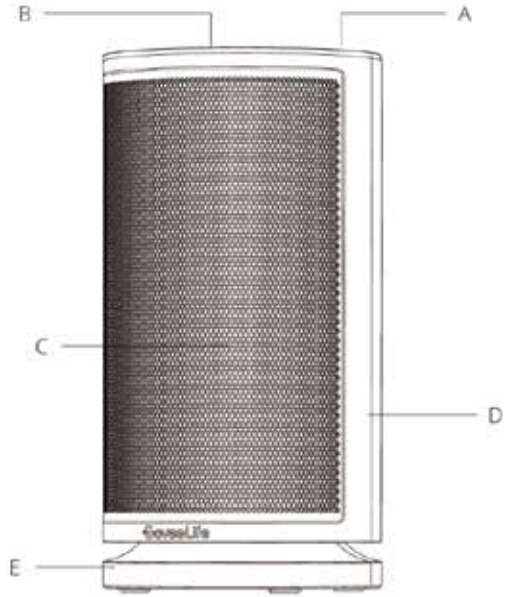

Controls



Power Button

Touch to power on or off.



Oscillation Button

Touch to start or stop the oscillation.

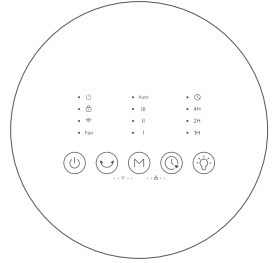

Mode Button

Touch to cycle through Heat Setting I, Heat Setting II, Heat Setting III, Auto Mode, and Fan Mode.

Note: Press and hold the Power Button and Mode Button for 10 seconds to restore the heater to factory settings and disconnect it from Wi-Fi and Bluetooth.



Timer Button

Touch to set a timer. Repeatedly touch the Timer Button to set a timer from 1-7 hours. The heater will automatically turn off when the time is up. Long touch the Timer Button for 2 seconds to turn off the timer.



Night Light Button

Touch to turn the night light on or off.

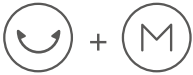

Wi-Fi Button

Press the Oscillation Button and Mode Button for one second to turn the Wi-Fi Mode on or off.

Note: In accordance with relevant safety standards and regulations, if you want to control the heater remotely after it is powered back on, the Wi-Fi Mode must be turned on again.

·If the device has been connected to Wi-Fi before, you don't need to connect again when turning on the Wi-Fi Mode. Wait for more than 10 seconds and the Wi-Fi will be connected automatically.

·When the device is connected to Wi-Fi and the power is kept on, you can turn the device on or off remotely and use other functions in the app as well.

·If you want to use the Bluetooth function, you need to perform this operation as well.

·If the device is only connected to Bluetooth without connecting to Wi-Fi, then you can achieve remote control through a Bluetooth connection.

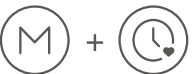

Lock Button

Press and hold the Mode Button and Timer Button for 3 seconds to turn on the Lock Mode.

When the lock is active, buttons on the panel will not respond to presses. Press and hold the Mode Button and Timer Button again for 3 seconds to turn off the Lock Mode.

Indicator Status

Indicator	Working Status	Light Status
I	Heat Setting I	Solid White
II	Heat Setting II	Solid White
III	Heat Setting III	Solid White
Auto	Auto Mode	Solid White
Fan	Fan Mode	Solid White
	Powered On	Solid Red
	Safety Lock On	Solid White
	Safety Lock Triggered	Flashes White
	Wi-Fi Mode is On but the Wi-Fi is not Connected	Solid Red
	Wi-Fi Connection is Ready	Slowly Flashes Blue
	Wi-Fi is Connecting	Quickly Flashes Blue
	Wi-Fi is Connected	Solid Blue
All Indicators	Overheat Protection Triggered	Flashes 3 Times

Note: According to related safety standards, the power indicator should always light red when the heater is working.

Functions

Memory Function

This heater will memorize the previous settings (heat settings, oscillation, Wi-Fi connection) when it is powered off. The settings will be active again when this heater is turned on.

24-hour Automatic Shutdown

This heater will shut down automatically when it has been used for 24 hours straight in case the user forgets to power it off.

Overheat Protection

When the heater detects that the ambient temperature exceeds 104°F (40°C), it will automatically power off and all its indicators will flash three times. The heater will automatically resume when it detects that the ambient temperature is lower than 104°F (40°C).

Note: Overheat protection can be dismissed by unplugging the heater from power and waiting for 30 minutes for it to cool down before plugging back in.

Tip-over and Motion Protection

When the heater is moved or knocked over, it will automatically power off and stop all functions. This protection can be dismissed by placing the heater on a flat and sturdy surface and keeping it upright before using it again.

Note: This heater is embedded with a motion sensor. When it senses tip-over or unintended motion, the heater will automatically shut off.

Getting Started

1. Remove all packaging and ensure the air inlet and outlet are not blocked by foreign objects.
2. Do not use an extension cord.
For UK/EU Version: Only plug the heater directly into a 220-240V wall outlet.
For JP Version: Only plug the heater directly into a 100V wall outlet.

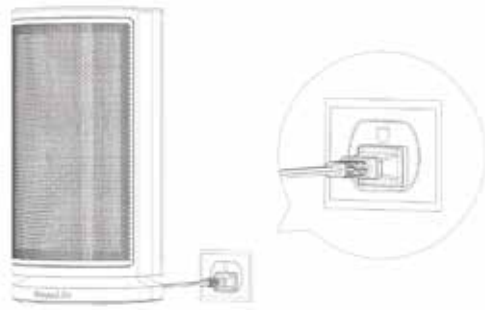

3. Ensure the power plug is firmly inserted into the outlet. An abnormal outlet connection may cause overheating.
4. Place the heater on a firm, flat, and level surface free from obstructions and at least 3ft (1 meter) away from any wall or combustible materials.

Note: According to related safety standards, the power indicator should always light red when the heater is working.

5.  Turn on the power switch on the back. Now your heater is ready for use!

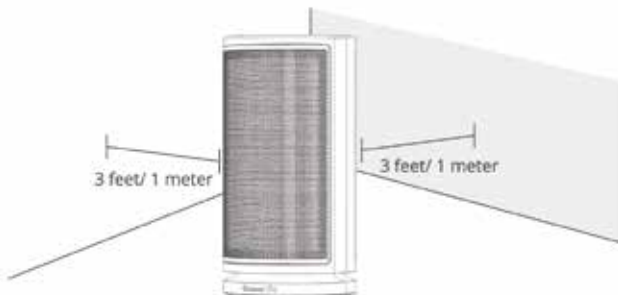

Govee Home App

You can access more features using Govee Home App.

Downloading Govee Home App

To download Govee Home App, scan the QR code or search for “Govee” in the Apple App Store® (iOS) or Google Play Store (Android).



Govee Home App



Note:

- Choose “Allow” to the permissions requested when opening Govee Home App for the first time. These permissions allow the app’s features to function normally and are not used to record personal, private information.
- Due to ongoing updates, **Govee Home App** may be slightly different than shown in this manual. In case of any differences, always follow the in-app instructions.

Pairing with Govee Home App

1. Turn on your smartphone’s Bluetooth.
2. Open Govee Home App, tap the “+” icon in the top right corner and search for “H713B”.
3. Tap the device icon and follow the on-screen instructions to complete pairing.

Note:

- You can use Govee Home App to connect your heater to Amazon Alexa or Google Assistant. Follow the in-app instructions to connect to each voice assistant.
- Govee Home App is being continually updated and its features do expand.

Care & Maintenance

Cleaning

To achieve the best performance, clean the heater at least once during the operating season or before storing it when it will not be used for a long period of time.

- Turn the heater off and unplug it from power, then use a soft damp cloth to clean its body, air inlet, and outlet.
- Do not submerge the heater in water and never allow water to drip into it.
- Do not risk your safety to detach the heater to clean its blade. Otherwise, it may damage the heater, shorten its service life, or cause serious danger.

Maintenance

Follow the cleaning instructions and allow all parts to dry completely before storing the heater in a cool, dry place.

Troubleshooting

The troubleshooting section below is for solving frequently asked questions. If your problem persists, please contact Customer Support.

For Smart Heater

Problem	Possible Causes	Solution
The heater cannot be turned on.	The power cord is not properly plugged into the outlet.	Plug the power cord into a live outlet.
	The power switch on the back is turned off.	Turn on the power switch on the back.
The power plug is hot.	The power plug and the outlet are not securely connected.	Securely reinsert the plug into the outlet. If necessary, have a qualified electrician check if the power plug prongs are intact.
	Failed to supply power to the heater. The Overheat Protection has been triggered.	Ensure your circuit breaker or fuse is working properly. Unplug from the outlet and cool it down. Check and remove any objects on or adjacent to the heater. Wait 30 minutes before plugging the heater back in.
The heater suddenly shuts down when hot air is coming out.	Tip-over and Motion Protection has been triggered.	Place the heater on a firm and level surface free from obstructions. Keep it upright and turn it on again.
	Overheat Protection has been triggered.	Unplug from power and wait for 30 minutes for the heater to cool down before plugging back in. The heater will automatically turn on again when the surrounding temperature is below 104°F (40°C).

Problem	Possible Causes	Solution
The oscillation fails around 14°F (-10°C).	The characteristics of grease in motor.	Start the oscillation again after turning on the heater for a while.
Auto indicator is flashing.	Temperature sensor failure.	Contact Customer Support.
The heater is disconnected from Wi-Fi or Bluetooth.	The power supply of the heater is cut off once when it is operating.	Press the Oscillation Button and Mode Button to turn on the Wi-Fi Mode and wait for it to connect automatically.

For App & Connectivity

- Cannot connect to Govee Home App.
 - Make sure your smartphone is powered on and is not connected with other Bluetooth devices.
 - Enable the smartphone's Location Services.
 - Try connecting with another smartphone.
 - Make sure your app is updated to the latest version.
 - Make sure you connect to your Wi-Fi router's 2.4GHz network and that the network is working correctly.
 - Make sure the Wi-Fi password you entered is correct.
 - Shorten the distance between the heater, Wi-Fi router, and the smartphone.
 - Make sure your heater and the Wi-Fi router are located away from appliances that produce electromagnetic radiation (e.g. microwave ovens, refrigerators, etc.)
 - If you are using a VPN, try turning it off and then connecting the heater.
 - Disable portal authentication for your Wi-Fi network. If portal authentication is enabled, this heater will not be able to access your Wi-Fi network, and setup will fail. Portal authentication means that you need to sign in to your Wi-Fi network through a web page before you can use the Internet.
- Cannot find the device on "Bluetooth Device Nearby" page of the app.
 - The heater may be connected with another smartphone. Disconnect it from the other smartphone first.
- The heater is offline.
 - Make sure the heater is plugged in and powered on, then refresh "My Devices" page in Govee Home App by swiping down on the screen.
 - Make sure your router is connected to the internet, and your phone's network connection is working.
 - If the Wi-Fi password has been changed, the heater will automatically go offline. Try connecting it to the network again.
Delete the offline heater from Govee Home App, then add and reconfigure the heater again in the app.

Appendix

After-Sales Service

 Warranty: 12-Month Limited Warranty

 Support: Lifetime Technical Support

 Email: support@govee.com

 Official Website: www.govee.com

 @Govee  @goveeofficial  @govee.official

 @GoveeOfficial  @GoveeOfficial

Specifications

Model Name	H713B
Power Voltage	EU/UK: 220-240V~ 50/60Hz
	JP: 100V~ 50/60Hz
Rated Power	EU/UK: 1500W MAX
	JP: 1200W MAX
Net Weight	1.7Kg/3.74lb
Dimension	150*150*290mm/5.9*5.9*11.4 inch

Inhalt

Wichtige Hinweise	11
In der Box enthalten	13
Einführung	13
Teil-Namen	
Steuerung	
Anzeigestatus	
Funktionen	
Erste Schritte	17
Govee Home-App	18
Herunterladen der Govee Home-App	
Kopplung Ihres Geräts mit der Govee Home-App	
Pflege und Wartung	18
Reinigung	
Wartung	
Problembehebung	19
Für Smart Heater	
Für App und Konnektivität	
Anhang	21
Kundendienst	
Technische Daten	

GoveeLife Smart Heater Benutzerhandbuch

WICHTIGE HINWEISE

Bei der Verwendung von Elektrogeräten sollten immer grundlegende Sicherheitsvorkehrungen getroffen werden, um die Gefahr von Bränden, Stromschlägen und Verletzungen zu verringern. Dazu gehören die Folgenden:

- Lesen Sie alle Anweisungen, bevor Sie das Heizgerät benutzen.
- Dieses Gerät kann von Kindern ab 8 Jahren und Personen mit eingeschränkten körperlichen, sensorischen oder geistigen Fähigkeiten oder mangelnder Erfahrung und Kenntnis benutzt werden, wenn sie beaufsichtigt oder bezüglich des sicheren Gebrauchs des Geräts unterwiesen wurden und die damit verbundenen Gefahren verstehen. Kinder dürfen nicht mit dem Gerät spielen. Die Reinigung und Pflege des Geräts darf nicht von Kindern ohne Aufsicht durchgeführt werden.
- Wenn das Netzkabel beschädigt ist, muss es vom Hersteller, seinem Kundendienst oder einer ähnlich qualifizierten Fachkraft ersetzt werden, um eine Gefährdung zu vermeiden.
- **WARNUNG:** Decken Sie das Heizgerät nicht ab, um eine Überhitzung zu vermeiden.
- Das Heizgerät darf nicht unmittelbar unter einer Steckdose aufgestellt werden.
- Verwenden Sie das Heizgerät nicht in unmittelbarer Nähe einer Badewanne, einer Dusche oder eines Schwimmbeckens.
- Kinder unter 3 Jahren sollten vom Gerät ferngehalten werden, es sei denn, sie werden ständig beaufsichtigt.
- Kinder im Alter von 3 bis unter 8 Jahren dürfen das Gerät nur dann ein- und ausschalten, wenn es in der vorgesehenen normalen Betriebsposition aufgestellt oder montiert wurde und sie beaufsichtigt oder in die sichere Verwendung des Geräts eingewiesen wurden und die damit verbundenen Gefahren verstehen. Kinder im Alter von 3 bis unter 8 Jahren dürfen das Gerät nicht einstecken, einstellen, reinigen oder Wartungsvorgänge durchführen.
- **VORSICHT** – Einige Teile dieses Produkts können sehr heiß werden und Verbrennungen verursachen.
- In Anwesenheit von Kindern oder schutzbedürftigen Personen besondere Vorsicht walten lassen. Dieses Heizgerät ist heiß, wenn es in Betrieb ist. Um Verbrennungen zu vermeiden, lassen Sie Ihre nackte Haut nicht mit heißen Oberflächen in Berührung. Falls vorhanden, verwenden Sie die Griffe, wenn Sie das Heizgerät bewegen. Halten Sie brennbare Materialien wie Möbel, Kissen, Bettwäsche, Papiere, Kleidung und Vorhänge mindestens 0,9 m (3 Fuß) von der Vorderseite des Heizgeräts entfernt und achten Sie darauf, dass sie sich auch nicht an den Seiten und der Rückseite des Geräts befinden.
- Äußerste Vorsicht ist geboten, wenn ein Heizgerät von oder in der Nähe von Kindern oder Personen mit Behinderungen verwendet wird, und wenn das Heizgerät in Betrieb und unbeaufsichtigt ist.
- Trennen Sie das Heizgerät immer vom Stromnetz, wenn es nicht verwendet wird.
- Betreiben Sie das Heizgerät nicht mit einem beschädigten Kabel oder Stecker oder nachdem das Heizgerät eine Fehlfunktion aufweist, fallen gelassen oder in irgendeiner Weise beschädigt wurde. Entsorgen Sie das Heizgerät oder senden Sie es zur Überprüfung und/oder Reparatur an eine autorisierte Kundendienststelle.
- Nicht im Freien verwenden.

- Dieses Heizgerät ist nicht für die Verwendung in Badezimmern, Waschräumen und ähnlichen Innenräumen vorgesehen. Stellen Sie das Heizgerät niemals dort auf, wo es in eine Badewanne oder einen ähnlichen Wasserbehälter fallen könnte.
- Verlegen Sie das Kabel nicht unter Teppichböden. Decken Sie das Kabel nicht mit Teppichen, Läufern oder dergleichen ab. Verlegen Sie das Kabel nicht unter Möbeln oder Geräten. Verlegen Sie das Kabel fern von Durchgangsbereichen und so, dass niemand darüber stolpern kann.
- Um das Heizgerät auszuschalten, schalten Sie die Steuerung aus und ziehen Sie dann den Stecker aus der Steckdose.
- Führen Sie keine Fremdkörper in die Lüftungs- oder Abluftöffnungen ein, da dies zu einem Stromschlag oder Brand führen oder das Heizgerät beschädigen kann.
- Um einen möglichen Brand zu verhindern, dürfen die Luftein- und -auslässe in keiner Weise blockiert werden. Verwenden Sie das Gerät nicht auf weichen Oberflächen, wie z. B. einem Bett, wo die Öffnungen blockiert werden könnten.
- In einem Heizgerät befinden sich heiße, lichtbogen- oder funkenbildende Teile. Verwenden Sie das Gerät nicht in Bereichen in denen Benzin, Lack oder andere brennbare Flüssigkeiten gelagert werden.
- Verwenden Sie dieses Heizgerät nur wie in dieser Anleitung beschrieben. Jede andere Verwendung, die nicht vom Hersteller empfohlen wird, kann zu Bränden, Stromschlägen oder Verletzungen von Personen führen.
- Schließen Sie die Heizgeräte immer direkt an eine Steckdose an. Verwenden Sie das Gerät niemals mit einem Verlängerungskabel oder einer verschiebbaren Steckdose (Steckdosenleiste).
- Fehlerhafte Wandsteckdosenanschlüsse können zu einer Überhitzung der Wandsteckdose führen. Vergewissern Sie sich vor dem Gebrauch, dass der Stecker des Heizgeräts fest in der Steckdose sitzt. Vergewissern Sie sich bei der Verwendung des Heizgeräts, dass der Stecker des Heizgeräts nicht überhitzt ist. Lassen Sie gegebenenfalls die Wandsteckdose von einem qualifizierten Elektriker überprüfen oder austauschen.
- Dieses Heizgerät kann nur bei normaler Umgebungstemperatur verwendet werden. Wenn das Heizgerät feststellt, dass die Umgebungstemperatur zu hoch ist, schaltet es automatisch ab. Achten Sie darauf, dass sich keine Gegenstände auf oder neben dem Heizgerät befinden, die zu hohen Temperaturen führen können.
- Benutzen Sie das Heizgerät nicht, wenn es fallen gelassen wurde.
- Benutzen Sie das Heizgerät nicht, wenn es sichtbare Anzeichen von Schäden aufweist.
- Stellen Sie sicher, dass das Heizgerät während der Benutzung auf einer horizontalen und stabilen Fläche steht.
- WARNUNG: Verwenden Sie dieses Heizgerät nicht in kleinen Räumen, wenn diese von Personen bewohnt werden, die nicht in der Lage sind, den Raum selbstständig zu verlassen, es sei denn, sie werden ständig beaufsichtigt.
- WARNUNG: Um die Brandgefahr zu verringern, halten Sie Textilien, Vorhänge oder andere brennbare Materialien mindestens 1 m vom Luftauslass entfernt.
- ACHTUNG: Um eine Gefährdung durch versehentliches Zurücksetzen des Wärmeschutzschalters zu vermeiden, darf dieses Gerät nicht über ein externes Schaltgerät, wie z. B. einen Timer, versorgt oder an einen Stromkreis angeschlossen werden, der regelmäßig vom Stromversorger ein- und ausgeschaltet wird.

BEWAHREN SIE DIESE ANLEITUNG AUF

In der Box enthalten

Artikel	Menge
Raumheizgerät	1
Benutzerhandbuch	1
Kurzanleitung	1

Einführung

Der GoveeLife Smart Heater ist für Schlafzimmer, Wohnzimmer, Büros usw. geeignet. Ausgestattet mit PTC-Heizelementen, kann dieses intelligente Heizgerät Ihren Raum innerhalb von 3 Sekunden nach dem Einschalten schnell aufheizen. Mit einem Fingertipp in der App können Sie die Heizung an Ihre Bedürfnisse anpassen und so für sofortige Wärme und maximalen Komfort bei kaltem Wetter sorgen.

Teil-Namen

- A. Abdeckung
- B. Bedienfeld
- C. Luftauslass
- D. Vorderer Schutz
- E. Sockel
- F. Eingebauter Griff
- G. Lufterinlass
- H. Hinterer Schutz
- I. Netzkabel und
- J. Stecker
Netzschalter

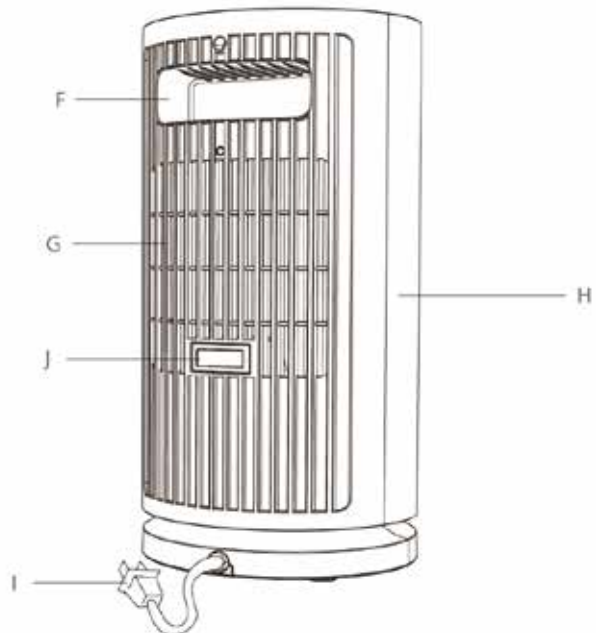
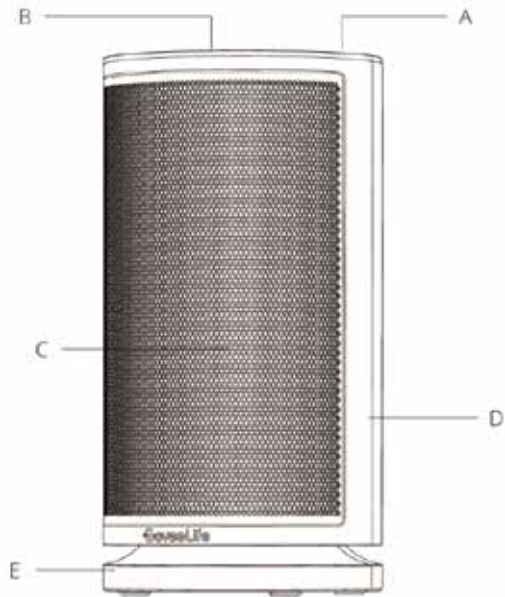

Steuerung



Ein-/Aus-Taste

Zum Ein- oder Ausschalten berühren.



Oszillations-Taste

Berühren, um die Oszillation zu starten oder zu stoppen.

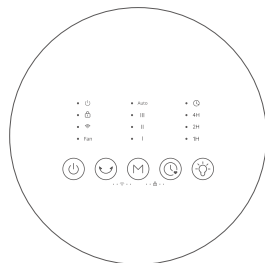

Modus-Taste

Berühren Sie diese Taste, um zwischen den Einstellungen Heizstufe I, Heizstufe II, Heizstufe III, Automatikmodus und Gebläsemodus zu wechseln.

Hinweis: Halten Sie die Ein-/Aus-Taste und die Modus-Taste 10 Sekunden lang gedrückt, um das Gerät auf die Werkseinstellungen zurückzusetzen und die Verbindung zu WLAN und Bluetooth zu trennen.



Timer-Taste

Berühren, um einen Timer einzustellen. Berühren Sie wiederholt die Timer-Taste, um einen Timer von 1–7 Stunden einzustellen. Das Heizgerät schaltet sich nach Ablauf der Zeit automatisch aus. Berühren Sie die Timer-Taste 2 Sekunden lang, um den Timer auszuschalten.



Nachtlicht-Taste

Berühren, um das Nachtlicht ein- oder auszuschalten.



WLAN-Taste

Drücken Sie die Oszillations-Taste und die Modus-Taste eine Sekunde lang, um den WLAN-Modus ein- oder auszuschalten.

Hinweis: In Übereinstimmung mit den relevanten Sicherheitsnormen und -vorschriften muss der WLAN-Modus erneut aktiviert werden, wenn Sie das Heizgerät nach dem Wiedereinschalten aus der Ferne steuern möchten.

· Wenn das Gerät bereits mit dem WLAN verbunden war, müssen Sie die Verbindung nicht erneut herstellen, wenn Sie den WLAN-Modus aktivieren. Warten Sie mehr als 10 Sekunden, und die WLAN-Verbindung wird automatisch hergestellt.

· Wenn das Gerät mit dem WLAN verbunden und eingeschaltet ist, können Sie es aus der Ferne ein- oder ausschalten und auch andere Funktionen in der App nutzen.

· Wenn Sie die Bluetooth-Funktion verwenden möchten, müssen Sie diesen Vorgang ebenfalls durchführen.

· Wenn das Gerät nur mit Bluetooth und nicht mit WLAN verbunden ist, können Sie die Fernsteuerung über eine Bluetooth-Verbindung erreichen.

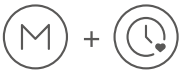

Sperrtaste

Halten Sie die Modus-Taste und die Timer-Taste 3 Sekunden lang gedrückt, um den Sperrmodus einzuschalten. Wenn die Sperre aktiviert ist, reagieren die Tasten auf dem Bedienfeld nicht auf das Drücken. Halten Sie die Modus-Taste und die Timer-Taste erneut 3 Sekunden lang gedrückt, um den Sperrmodus zu deaktivieren.

Anzeigestatus

Anzeige	Arbeitsstatus	Lichtstatus
I	Heizstufe I	Einfarbig Weiß
II	Heizstufe II	Einfarbig Weiß
III	Heizstufe III	Einfarbig Weiß
Automatik	Automatikmodus	Einfarbig Weiß
Ventilator	Gebläsemodus	Einfarbig Weiß
	Eingeschaltet	Durchgehend Rot
	Sicherheitssperre Ein	Einfarbig Weiß
	Sicherheitssperre ausgelöst	Blinkt weiß
	Der WLAN-Modus ist eingeschaltet, aber es wird keine WLAN-Verbindung hergestellt	Durchgehend Rot
	WLAN-Verbindung ist bereit	Blinkt langsam blau
	WLAN-Verbindung wird hergestellt	Blinkt schnell blau
	WLAN-Verbindung ist hergestellt	Durchgehend blau
Alle Kontrollleuchten	Überhitzungsschutz ausgelöst	Blinkt 3 mal

Hinweis: Gemäß den entsprechenden Sicherheitsnormen sollte die Betriebsanzeige immer rot leuchten, wenn das Heizgerät in Betrieb ist.

Funktionen

Memory-Funktion

Dieses Heizgerät speichert die zuletzt vorgenommenen Einstellungen (Heizeinstellungen, Oszillation, WLAN-Verbindung), wenn es ausgeschaltet wird. Die Einstellungen sind wieder aktiv, wenn das Heizgerät eingeschaltet wird.

Automatische 24-Stunden-Abschaltung

Dieses Heizgerät schaltet sich automatisch ab, wenn es 24 Stunden ununterbrochen in Betrieb ist, falls der Benutzer vergisst, es auszuschalten.

Überhitzungsschutz

Wenn das Heizgerät feststellt, dass die Umgebungstemperatur 40 °C überschreitet, schaltet es sich automatisch aus und alle LEDs blinken dreimal. Das Heizgerät schaltet sich automatisch wieder ein, wenn es feststellt, dass die Umgebungstemperatur unter 40 °C liegt.

Hinweis: Sie können den Überhitzungsschutz deaktivieren, indem Sie das Gerät von der Stromversorgung trennen und 30 Minuten warten, bis es abgekühlt ist, bevor Sie es wieder anschließen.

Umkipp- und Bewegungsschutz

Wenn das Heizgerät bewegt oder umgestoßen wird, schaltet es sich automatisch aus und stoppt alle Funktionen. Dieser Schutz kann aufgehoben werden, indem Sie das Heizgerät auf eine flache und stabile Oberfläche stellen und aufrecht halten, bevor Sie es wieder benutzen.

Hinweis: Dieses Heizgerät ist mit einem Bewegungssensor ausgestattet. Wenn das Heizgerät umkippt oder eine unbeabsichtigte Bewegung feststellt, schaltet es sich automatisch ab.

Erste Schritte

1. Entfernen Sie alle Verpackungen und stellen Sie sicher, dass die Luftein- und -auslässe nicht durch Fremdkörper blockiert sind.
2. Verwenden Sie kein Verlängerungskabel.
Für UK/EU-Version: Schließen Sie das Heizgerät nur direkt an eine 220-240 V Steckdose an.
Für JP-Version: Schließen Sie das Heizgerät nur direkt an eine 100 V Steckdose an.

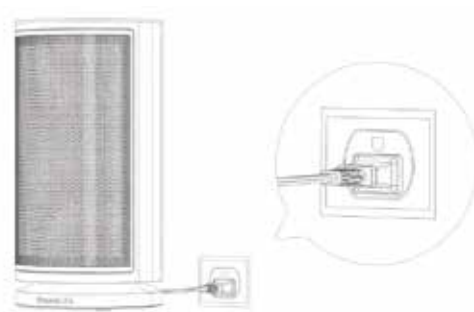

3. Stellen Sie sicher, dass der Netzstecker fest in der Steckdose steckt. Ein falscher Anschluss an die Steckdose kann zu Überhitzung führen.
4. Stellen Sie das Heizgerät auf eine feste, flache und ebene Fläche frei von Hindernissen und mindestens 1 m von Wänden oder brennbaren Materialien entfernt.

Hinweis: Gemäß den entsprechenden Sicherheitsnormen sollte die Betriebsanzeige immer rot leuchten, wenn das Heizgerät in Betrieb ist.

5.  Schalten Sie den Netzschalter auf der Rückseite ein. Ihr Heizgerät ist nun einsatzbereit!

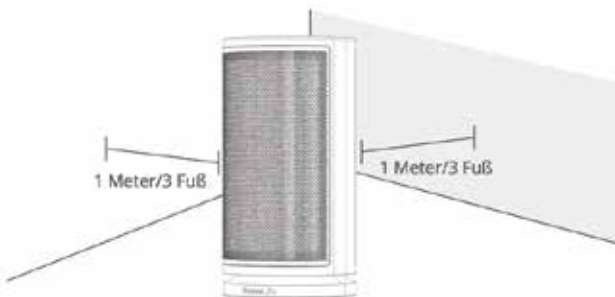

Govee Home-App

Mit der Govee Home-App können Sie auf weitere Funktionen zugreifen.

Herunterladen der Govee Home-App

Um die Govee Home-App herunterzuladen, scannen Sie den QR-Code oder suchen Sie im Apple App Store® (iOS) oder Google Play Store (Android) nach „Govee“.



Hinweis:

- Wählen Sie „Zulassen“ für die angeforderten Berechtigungen, wenn Sie die Govee Home-App zum ersten Mal öffnen. Diese Berechtigungen ermöglichen die normale Funktion der App und werden nicht zur Aufzeichnung persönlicher, privater Informationen verwendet.
- Aufgrund laufender Aktualisierungen kann die Govee Home-App geringfügig von den Darstellungen in diesem Handbuch abweichen. Befolgen Sie bei Abweichungen immer die Anweisungen in der App.

Kopplung Ihres Geräts mit der Govee Home-App

1. Schalten Sie Bluetooth auf Ihrem Smartphone ein.
2. Öffnen Sie die Govee Home-App, tippen Sie auf das „+“-Symbol in der oberen rechten Ecke und suchen Sie nach „H713B“.
3. Tippen Sie auf das Gerätesymbol und befolgen Sie die Anweisungen auf dem Bildschirm, um die Kopplung abzuschließen.

Hinweis:

- Sie können die Govee Home-App verwenden, um Ihr Heizgerät mit Amazon Alexa oder Google Assistant zu verbinden. Befolgen Sie die Anweisungen in der App, um sich mit jedem Sprachassistenten zu verbinden.
- Die Govee Home-App wird ständig aktualisiert und ihre Funktionen werden erweitert.

Pflege und Wartung

Reinigung

Um die beste Leistung zu erzielen, reinigen Sie das Heizgerät mindestens einmal während der Betriebssaison oder vor der Lagerung, wenn es längere Zeit nicht benutzt wird.

- Schalten Sie das Heizgerät aus und ziehen Sie den Netzstecker. Reinigen Sie dann das Gehäuse, den Lufterin- und -auslass mit einem weichen, feuchten Tuch.
- Tauchen Sie das Heizgerät nicht in Wasser und lassen Sie kein Wasser hineintropfen.
- Riskieren Sie Ihre Sicherheit nicht, wenn Sie das Heizgerät abnehmen, um seine Klinge zu reinigen. Andernfalls kann das Heizgerät beschädigt, seine Lebensdauer verkürzt oder eine ernsthafte Gefahr verursacht werden.

Wartung

Befolgen Sie die Reinigungsanweisungen und lassen Sie alle Teile vollständig trocknen, bevor Sie das Heizgerät an einem kühlen, trockenen Ort einlagern.

Problembekämpfung

Der nachstehende Abschnitt zur Fehlerbekämpfung dient der Beantwortung häufig gestellter Fragen. Wenn Ihr Problem weiterhin besteht, wenden Sie sich bitte an die Kundenbetreuung.

Für Smart Heater

Problem	Mögliche Ursachen	Lösung
Das Heizgerät lässt sich nicht einschalten.	Das Netzkabel ist nicht richtig in die Steckdose eingesteckt.	Stecken Sie das Netzkabel in eine stromführende Steckdose.
	Der Netzschalter auf der Rückseite ist ausgeschaltet.	Schalten Sie den Netzschalter auf der Rückseite ein.
Der Netzstecker ist heiß.	Der Netzstecker und die Steckdose sind nicht fest miteinander verbunden.	Stecken Sie den Stecker wieder sicher in die Steckdose. Lassen Sie gegebenenfalls von einem qualifizierten Elektriker überprüfen, ob die Stifte des Netzsteckers intakt sind.
	Das Heizgerät wurde nicht mit Strom versorgt. Der Überhitzungsschutz wurde ausgelöst.	Stellen Sie sicher, dass Ihr Leistungsschalter oder Ihre Sicherung ordnungsgemäß funktioniert. Ziehen Sie den Stecker aus der Steckdose und kühlen Sie ihn ab. Überprüfen und entfernen Sie alle Gegenstände auf oder neben dem Heizgerät. Warten Sie 30 Minuten, bevor Sie das Heizgerät wieder einstecken.
Das Heizgerät schaltet sich plötzlich ab, wenn heiße Luft ausströmt.	Der Umkippschutz wurde ausgelöst.	Stellen Sie das Heizgerät auf eine feste und ebene Fläche ohne Hindernisse. Halten Sie es aufrecht und schalten Sie es wieder ein.
	Überhitzungsschutz wurde ausgelöst.	Ziehen Sie den Netzstecker und warten Sie 30 Minuten, bis das Heizgerät abgekühlt ist, bevor Sie den Stecker wieder einstecken. Das Heizgerät schaltet sich automatisch wieder ein, wenn die Umgebungstemperatur unter 40 °C (104 °F) liegt.

Problem	Mögliche Ursachen	Lösung
Bei etwa -10 °C (14 °F) versagt die Oszillation.	Die Eigenschaften von Fett im Motor.	Starten Sie die Oszillation erneut, nachdem Sie das Heizgerät eine Zeit lang eingeschaltet haben.
Die Automatik-Anzeige blinkt.	Ausfall des Temperatursensors.	Wenden Sie sich an die Kundenbetreuung.
Das Heizgerät ist nicht mit WLAN oder Bluetooth verbunden.	Die Stromversorgung des Heizgeräts wird während des Betriebs einmal unterbrochen.	Drücken Sie die Oszillations-Taste und die Modustaste, um den WLAN-Modus einzuschalten, und warten Sie, bis er sich automatisch verbindet.

Für App und Konnektivität

- Verbindung zur Govee Home-App nicht möglich.
 - Stellen Sie sicher, dass Ihr Smartphone eingeschaltet und nicht mit anderen Bluetooth-Geräten verbunden ist.
 - Aktivieren Sie die Standortdienste des Smartphones.
 - Versuchen Sie, sich mit einem anderen Smartphone zu verbinden.
 - Stellen Sie sicher, dass Ihre App auf die neueste Version aktualisiert ist.
 - Stellen Sie sicher, dass Sie sich mit dem 2,4-GHz-Netzwerk Ihres WLAN-Routers verbinden und dass das Netzwerk ordnungsgemäß funktioniert.
 - Stellen Sie sicher, dass das von Ihnen eingegebene WLAN-Passwort korrekt ist.
 - Verringern Sie den Abstand zwischen dem Heizgerät, dem WLAN-Router und dem Smartphone.
 - Stellen Sie sicher, dass sich Ihr Heizgerät und der WLAN-Router nicht in der Nähe von Geräten befinden, die elektromagnetische Strahlung erzeugen (z. B. Mikrowellenherde, Kühlschränke usw.).
 - Wenn Sie ein VPN verwenden, versuchen Sie, es auszuschalten und dann das Heizgerät anzuschließen.
 - Deaktivieren Sie die Portal-Authentifizierung für Ihr WLAN-Netzwerk. Wenn die Portal-Authentifizierung aktiviert ist, kann das Heizgerät nicht auf Ihr WLAN-Netzwerk zugreifen, und die Einrichtung schlägt fehl. Portal-Authentifizierung bedeutet, dass Sie sich über eine Webseite bei Ihrem WLAN-Netzwerk anmelden müssen, bevor Sie das Internet nutzen können.
- Das Gerät kann auf der App-Seite „Bluetooth-Gerät in der Nähe“ nicht gefunden werden.
 - Das Heizgerät ist möglicherweise mit einem anderen Smartphone verbunden. Trennen Sie ihn zuerst vom anderen Smartphone.
- Das Heizgerät ist offline.
 - Stellen Sie sicher, dass das Heizgerät angeschlossen und eingeschaltet ist, und aktualisieren Sie dann die Seite „Meine Geräte“ in der Govee Home-App, indem Sie auf dem Bildschirm nach unten wischen.
 - Stellen Sie sicher, dass Ihr Router mit dem Internet verbunden ist und die Netzwerkverbindung Ihres Telefons funktioniert.
 - Wenn das WLAN-Passwort geändert wurde, geht das Heizgerät automatisch offline. Versuchen Sie, ihn erneut mit dem Netzwerk zu verbinden.
Löschen Sie das Heizgerät aus der Govee Home-App, fügen Sie es dann hinzu und konfigurieren Sie es erneut in der App.

Anhang

Kundendienst

-  Garantie: 12-monatige beschränkte Garantie
-  Support: Lebenslange technische Unterstützung
-  E-Mail: support@govee.com
-  Offizielle Website: www.govee.com
-  @Govee  @goveeofficial  @govee.official
-  @GoveeOfficial  @GoveeOfficial

Technische Daten

Modellname	H713B
Netzspannung	EU/UK: 220-240 V~ 50/60 Hz
	JP: 100 V~ 50/60 Hz
Nennleistung	EU/UK: 1500 W MAX
	JP: 1200 W MAX
Nettogewicht	1,7 kg/3,74 lb
Abmessungen	150 * 150 * 290 mm/5,9 * 5,9 * 11,4 Zoll

Contenus

Instructions importantes

21

Contenu de la boîte

23

Introduction

23

Noms des pièces

Commandes

État du voyant

Fonctions

Commencer

27

Application Govee Home

28

Téléchargement de l'Application Govee Home

Couplage avec l'Application Govee Home

Entretien et maintenance

29

Nettoyage

Maintenance

Dépannage

29

Pour le radiateur intelligent

Pour l'application et la connectivité

Annexe

31

Service après-vente

Caractéristiques

Manuel d'utilisation du radiateur intelligent GoveeLife

INSTRUCTIONS IMPORTANTES

Vous devez toujours respecter certaines mesures de sécurité de base pendant toute utilisation des appareils électriques afin de réduire les risques d'incendie, d'électrocution et de blessures, notamment les suivantes :

- Lisez toutes les instructions avant d'utiliser ce radiateur.
- Cet appareil peut être utilisé par des enfants âgés de plus de 8 ans et par des personnes aux capacités physiques, sensorielles ou mentales réduites, ou manquant d'expérience et de connaissances, à condition qu'ils aient reçu une surveillance ou des instructions concernant l'utilisation de l'appareil en toute sécurité et qu'ils comprennent les risques encourus. Les enfants ne doivent pas jouer avec l'appareil. Le nettoyage et l'entretien par l'utilisateur ne doivent pas être effectués par des enfants sans surveillance.
- Si le cordon d'alimentation est endommagé, il doit être remplacé par le fabricant, son agent de service ou des personnes de qualification similaire afin d'éviter tout danger.
- **AVERTISSEMENT** : Afin d'éviter toute surchauffe, ne couvrez pas le radiateur.
- Le radiateur ne doit pas être situé directement sous une prise de courant.
- N'utilisez pas ce radiateur à proximité immédiate d'une baignoire, d'une douche ou d'une piscine.
- Les enfants de moins de 3 ans doivent être tenus à l'écart à moins d'être surveillés en permanence.
- Les enfants âgés entre 3 et 8 ans peuvent allumer/éteindre l'appareil uniquement s'il a été placé ou installé dans sa position normale de fonctionnement et s'ils ont reçu une surveillance ou des instructions concernant l'utilisation de l'appareil en toute sécurité et comprennent les risques encourus. Les enfants âgés entre 3 et 8 ans ne doivent ni brancher, ni régler ni nettoyer l'appareil ou effectuer l'entretien de l'utilisateur.
- **ATTENTION** — Certaines parties de ce produit peuvent devenir très chaudes et provoquer des brûlures.
Il convient d'être particulièrement vigilant en présence d'enfants et de personnes vulnérables.
- Ce radiateur est chaud pendant son utilisation. Pour éviter des brûlures, ne laissez pas les surfaces chaudes entrer en contact avec la peau. Utilisez les poignées pour déplacer le radiateur, si elles sont prévues à cet effet. Les matériaux combustibles, tels que les meubles, les oreillers, la literie, les papiers, les vêtements et les rideaux, doivent être placés à au moins 3 pieds (0,9 m) de l'avant du radiateur et maintenez-les éloignés des côtés et de l'arrière du radiateur.
- Nous vous recommandons vivement de faire très attention lorsque le radiateur est utilisé par ou près des enfants ou de personnes handicapées, surtout si le radiateur est allumé sans surveillance.
- Toujours débranchez le radiateur lorsqu'il n'est pas utilisé.
- N'utilisez aucun radiateur dont le cordon ou la fiche est endommagé, ou si le radiateur fonctionne mal, est tombé ou a été endommagé par une quelconque action. Débarrassez-vous de l'appareil ou renvoyez-le à un centre de service agréé pour qu'il soit examiné et/ou réparé.
- Ne l'utilisez pas à l'extérieur.

- Ce radiateur ne doit pas être utilisé dans les salles de bain, les buanderies et tout autres emplacements intérieurs similaires. Ne placez jamais le radiateur à un endroit où il pourrait tomber dans une baignoire ou tout autre réservoir d'eau.
- Ne placez pas le cordon sous une moquette. Ne recouvrez pas le cordon avec un tapis, un chemin de table ou un objet similaire. Ne faites pas passer le cordon sous des meubles ou des appareils. Placez le cordon loin des zones de circulation et à un endroit où l'on ne risque pas de trébucher dessus.
- Pour débrancher le radiateur, éteignez les commandes, puis retirez la fiche de la prise.
- N'insérez pas ou ne laissez pas pénétrer de corps étrangers dans toute ventilation ou ouverture d'évacuation, car cela pourrait provoquer un choc électrique, un incendie, ou endommager l'appareil.
- Pour prévenir tout risque d'incendie, ne bloquez pas les voies d'entrée et de sortie de l'air de quelque manière que ce soit. N'utilisez pas l'appareil sur des surfaces molles, comme un lit, où les ouvertures risquent d'être bloquées.
- Un radiateur contient des pièces chaudes produisant des arcs ou des étincelles à l'intérieur. Ne l'utilisez pas dans des zones où de l'essence, de la peinture ou des liquides inflammables sont utilisés ou stockés.
- N'utilisez ce radiateur que de la manière décrite dans ce manuel. Toute autre utilisation non recommandée par le fabricant peut provoquer un incendie, un choc électrique ou des blessures corporelles.
- Branchez toujours les radiateurs directement à une prise murale/réceptacle. Ne jamais l'utiliser avec une rallonge ou un robinet d'alimentation amovible (prise/multiprise).
- Un branchement défectueux pourrait causer la surchauffe de la prise murale. Assurez-vous que la fiche du radiateur tient fermement dans la prise avant toute utilisation. Lors de l'utilisation du radiateur, vérifiez que la fiche de l'appareil ne surchauffe pas. Si nécessaire, faites appel à un électricien qualifié pour vérifier ou remplacer la prise murale.
- Ce radiateur ne peut être utilisé que lorsque la température ambiante est normale. Le radiateur s'arrête automatiquement dès qu'il détecte que la température ambiante est trop élevée. Veuillez vérifier qu'il n'y a aucun objet sur ou à proximité du radiateur pouvant provoquer une hausse de la température.
- N'utilisez pas cet appareil de chauffage s'il est tombé.
- Ne l'utilisez pas s'il présente des signes visibles de dommages.
- Utilisez cet appareil de chauffage sur une surface horizontale et stable.
- AVERTISSEMENT : N'utilisez pas cet appareil de chauffage dans de petites pièces lorsqu'elles sont occupées par des personnes incapables de quitter la pièce par elles-mêmes, à moins qu'une surveillance constante ne soit assurée.
- AVERTISSEMENT : Pour réduire les risques d'incendie, maintenez les textiles, rideaux ou tout autre matériau inflammable à une distance minimale de 1 m de la sortie d'air.
- ATTENTION : Afin d'éviter un danger dû à une réinitialisation intempestive du coupe-circuit thermique, cet appareil ne doit pas être alimenté par un dispositif de commutation externe, tel qu'une minuterie, ou connecté à un circuit régulièrement allumé et éteint par la compagnie d'électricité.

SAUVEGARDER CES INSTRUCTIONS

Contenu de la boîte

Article	Quantité
Radiateur d'appoint	1
Manuel d'utilisation	1
Guide de démarrage rapide	1

Introduction

Le radiateur intelligent GoveeLife convient aux chambres, salons, bureaux, etc. Équipé d'éléments chauffants PTC, ce radiateur intelligent peut chauffer votre pièce rapidement en 3 secondes après sa mise en marche. D'un seul clic dans l'application, vous pouvez régler le chauffage en fonction de vos besoins, apportant une chaleur instantanée et un confort maximal à la maison en période de froid.

Noms des pièces

- A. Couverture
- B. Panneau de commande
- C. Grille de sortie d'air
- D. Panneau avant
- E. Base
- F. Poignée intégrée
- G. Filtre à air
- H. Panneau arrière
- I. Cordon d'alimentation et fiche d'alimentation
- J. Interrupteur d'alimentation

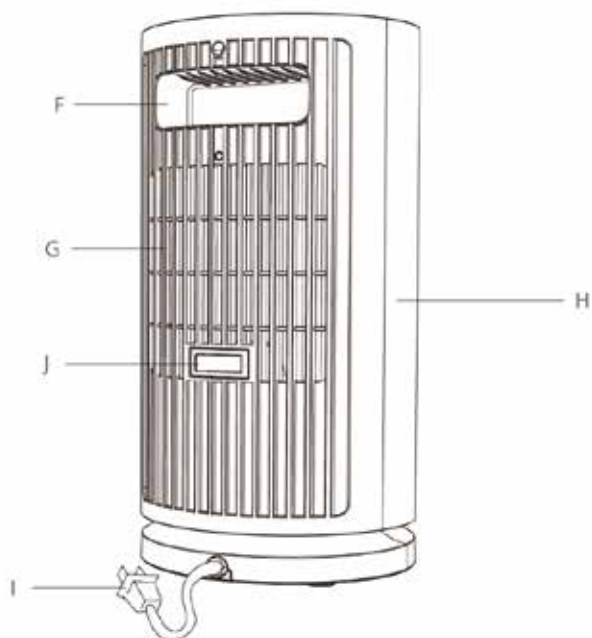
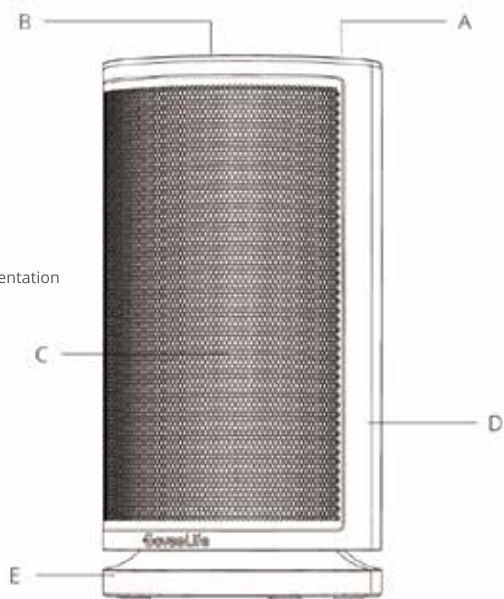

Commandes



Bouton marche/arrêt

Appuyez pour allumer ou éteindre.



Bouton d'oscillation

Appuyez pour démarrer ou arrêter l'oscillation.

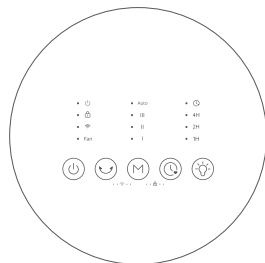

Bouton de mode

Appuyez sur cette touche pour faire défiler les paramètres de chauffage I, II et III, le mode Automatique et le mode Ventilateur.

Remarque : Maintenez enfoncés le Bouton marche/arrêt et le bouton de mode pendant 10 secondes pour restaurer les paramètres d'usine du radiateur et le déconnecter du Wi-Fi et du Bluetooth.



Bouton de minuterie

Touchez pour définir une minuterie. Appuyez plusieurs fois sur le bouton de minuterie pour définir une minuterie de 1 à 7 heures. Le radiateur s'éteindra automatiquement lorsque le temps sera écoulé. Appuyez longuement sur le bouton de minuterie pendant 2 secondes pour la désactiver.



Bouton veilleuse

Touchez pour allumer ou éteindre la veilleuse.

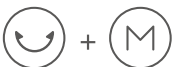

Bouton Wi-Fi

Appuyez sur le bouton d'oscillation et le bouton de mode pendant une seconde pour activer ou désactiver le Mode Wi-Fi.

Remarque : Conformément aux normes et réglementations de sécurité en vigueur, si vous souhaitez contrôler le radiateur à distance après sa remise sous tension, le mode Wi-Fi doit être réactivé.

· Si l'appareil a déjà été connecté au Wi-Fi, il n'est pas nécessaire de se connecter à nouveau lors de l'activation du Mode Wi-Fi. Patientez pendant plus de 10 secondes pour permettre à la connexion Wi-Fi de s'établir automatiquement.

· Lorsque l'appareil est connecté au Wi-Fi et qu'il reste allumé, vous pouvez l'allumer ou l'éteindre à distance et utiliser d'autres fonctions de l'application.

· Si vous souhaitez utiliser la fonction Bluetooth, vous devez procéder de la même manière.

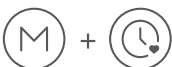

· Si l'appareil est uniquement connecté au Bluetooth, mais pas au Wi-Fi, vous pouvez le contrôler à distance grâce à une connexion Bluetooth.



Bouton de verrouillage

Appuyez et maintenez le bouton mode et le bouton de minuterie pendant 3 secondes pour activer le Mode Verrouillage. Lorsque le verrouillage est actif, les boutons du panneau ne répondent pas aux autres commandes. Appuyez à nouveau sur le bouton mode et le bouton de minuterie et maintenez-les enfoncés pendant 3 secondes pour désactiver le mode Verrouillage.

État du voyant

Voyant	État de fonctionnement	État de la lumière
I	Paramètre de chauffage I	Blanc uniforme
II	Paramètre de chauffage II	Blanc uniforme
III	Paramètre de chauffage III	Blanc uniforme
Automatique	Mode Automatique	Blanc uniforme
Ventilateur	Mode Ventilateur	Blanc uniforme
	Mise en marche	Rouge uniforme
	Verrouillage de sécurité activé	Blanc uniforme
	Verrouillage de sécurité déclenché	Clignotement en blanc
	Le Mode Wi-Fi est activé mais le Wi-Fi n'est pas connecté	Rouge uniforme
	La connexion Wi-Fi est prête	Clignotement lent en bleu
	Connexion Wi-Fi en cours	Clignotement rapide en bleu
	Le Wi-Fi connecté	Bleu uniforme
Tous les voyants	Protection contre la surchauffe activée	Clignote 3 fois

Remarque : Selon les normes de sécurité en vigueur, le voyant d'alimentation doit toujours s'allumer en rouge lorsque le radiateur fonctionne.

Fonctions

Fonction mémoire

Ce radiateur enregistrera les paramètres précédents (paramètres de chaleur, oscillation, connexion Wi-Fi) lorsqu'il est éteint. Les paramètres seront à nouveau actifs lorsque vous le rallumez.

Arrêt automatique après 24 heures

Au cas où l'utilisateur oublierait d'éteindre le radiateur, celui-ci s'éteindra automatiquement s'il a été utilisé pendant 24 heures d'affilée.

Protection contre la surchauffe

Lorsque le radiateur détecte que la température ambiante dépasse 104 °F (40 °C), il s'éteint automatiquement et tous ses voyants clignotent trois fois. Le radiateur se remet automatiquement en marche lorsqu'il détecte que la température ambiante est inférieure à 104 °F (40 °C).

Remarque : La protection contre la surchauffe peut être désactivée en débranchant le radiateur et en le laissant refroidir pendant 30 minutes avant de le rebrancher.

Protection contre le basculement et les mouvements

Si le radiateur est déplacé ou renversé, il s'éteint automatiquement et arrête toutes les fonctions. Cette protection peut être écartée en plaçant le radiateur sur une surface plane et solide et en le maintenant en position verticale avant de le réutiliser.

Remarque : Ce radiateur est équipé d'un capteur de mouvement. Lorsqu'il détecte un basculement ou un mouvement involontaire, le radiateur s'arrête automatiquement.

Commencer

1. Retirez tous les emballages et assurez-vous que l'entrée et la sortie d'air ne sont pas bloquées par des objets étrangers.
2. N'utilisez pas de rallonge.
Pour la version Royaume-Uni/UE : Branchez le radiateur directement sur une prise murale de 220 à 240 V.
Pour la version japonaise : Branchez le radiateur directement sur une prise murale de 100 V.

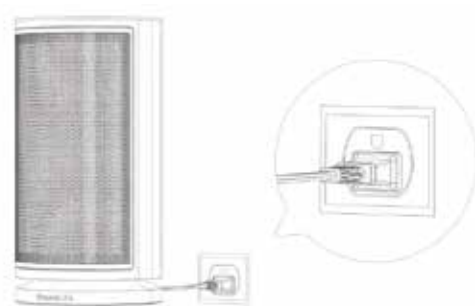

3. Assurez-vous que la fiche d'alimentation est correctement insérée dans la prise. Une connexion défectueuse avec la prise pourrait causer une surchauffe.
4. Placez le radiateur sur une surface solide et plane, loin de tout encombrement et à au moins 3 pi (1 mètre) des murs et des matériaux combustibles.

Remarque : Selon les normes de sécurité en vigueur, le voyant d'alimentation doit toujours s'allumer en rouge lorsque le radiateur fonctionne.

5.  Allumez l'interrupteur d'alimentation situé à l'arrière de l'appareil. Votre radiateur est à présent prêt à l'emploi !

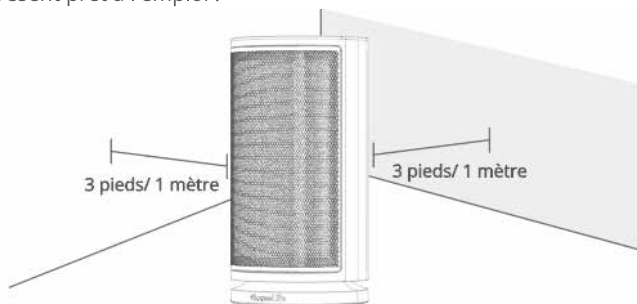

Application Govee Home

Vous pouvez accéder à d'autres fonctionnalités en utilisant l'Application Govee Home.

Téléchargement de l'Application Govee Home

Pour télécharger l'Application Govee Home, scannez le code QR ou recherchez « Govee » sur Apple App Store® (iOS) ou Google Play Store (Android).



Application Govee Home



Remarque :

- Choisissez « Autoriser » pour les autorisations demandées lorsque vous ouvrez l'Application Govee Home pour la première fois. Ces autorisations permettent aux fonctionnalités de l'application de fonctionner normalement et ne sont pas utilisées pour enregistrer des informations personnelles et privées.
- En raison des mises à jour en cours, l'Application Govee Home pourrait légèrement différer de celle présentée dans ce manuel. Dans ce cas, suivez toujours les instructions de l'application.

Couplage avec l'Application Govee Home

1. Activez le Bluetooth de votre smartphone.
2. Ouvrez l'Application Govee Home, appuyez sur l'icône « + » dans le coin supérieur droit et recherchez
3. « H713B ».

Appuyez sur l'icône de l'appareil et suivez les instructions à l'écran pour terminer l'association.

Remarque :

- Vous pouvez utiliser l'Application Govee Home pour connecter votre radiateur à Amazon Alexa ou à l'Assistant Google. Suivez les instructions de l'application pour vous connecter à chaque assistant vocal.
- L'Application Govee Home est continuellement mise à jour et ses fonctionnalités s'étendent.

Entretien et maintenance

Nettoyage

Pour des performances optimales, nettoyez le radiateur au moins une fois pendant la période d'utilisation ou avant de le ranger s'il n'est pas utilisé pendant une longue période.

- Éteignez le radiateur et débranchez-le, puis utilisez un chiffon doux et humide pour nettoyer sa coque, l'entrée et la sortie d'air.
- Ne plongez pas le radiateur dans de l'eau et ne laissez jamais de l'eau s'y égoutter.
- Ne risquez pas votre sécurité en détachant le radiateur pour nettoyer sa lame. Sinon, vous risquez d'endommager le radiateur, de réduire sa durée de vie ou de provoquer un grave danger.

Maintenance

Suivez les instructions de nettoyage et laissez toutes les pièces sécher complètement avant de ranger le radiateur dans un endroit frais et sec.

Dépannage

La section de dépannage ci-dessous est pour résoudre les questions fréquemment posées. Si votre problème persiste, veuillez contacter le service client.

Pour le radiateur intelligent

Problème	Causes probables	Solution
Le radiateur ne peut pas être mis en marche.	Le cordon d'alimentation n'est pas correctement branché dans la prise.	Branchez le cordon d'alimentation sur une prise.
	L'interrupteur d'alimentation situé à l'arrière de l'appareil est éteint.	Allumez l'interrupteur d'alimentation situé à l'arrière de l'appareil.
La fiche d'alimentation chauffe.	La fiche de d'alimentation et la prise ne sont pas correctement branchées.	Rebranchez correctement la fiche d'alimentation à la prise. Si nécessaire, faites vérifier par un électricien qualifié si les broches de la fiche d'alimentation sont intactes.
	Échec de l'alimentation électrique du radiateur. La protection contre la surchauffe a été activée.	Assurez-vous que votre disjoncteur ou fusible fonctionne correctement. Débranchez de la prise et laissez-le refroidir. Vérifiez et retirez tout objet se trouvant sur ou à proximité du radiateur. Attendez 30 minutes avant de le rebrancher.
Le radiateur s'arrête soudainement lorsque de l'air chaud s'échappe.	La protection contre le basculement et le mouvement a été activée.	Placez le radiateur sur une surface plane, loin de tout obstacle. Maintenez-le droit et rallumez-le.
	Protection contre la surchauffe activée.	Débranchez le radiateur et attendez qu'il refroidisse pendant 30 minutes avant de le rebrancher. Le radiateur se rallumera automatiquement lorsque la température ambiante est inférieure à 104 °F (40 °C).

Problème	Causes probables	Solution
Échec de l'oscillation à environ 14 °F (-10 °C).	Les caractéristiques de la présence de graisse dans le moteur.	Relancez l'oscillation après avoir allumé le radiateur pendant un certain moment.
Le voyant automatique clignote.	Défaillance du capteur de température.	Contactez le service client.
Le radiateur est déconnecté du Wi-Fi ou du Bluetooth.	L'alimentation électrique du radiateur est coupée une fois lorsqu'il fonctionne.	Appuyez sur le bouton d'oscillation et le bouton Mode pour activer le mode Wi-Fi et attendez qu'il se connecte automatiquement.

Pour l'application et la connectivité

- Impossible de se connecter à l'Application Govee Home.
 - Assurez-vous que votre smartphone est allumé et qu'il n'est pas connecté à d'autres appareils Bluetooth.
 - Activez les services de localisation du smartphone.
 - Essayez de vous connecter avec un autre smartphone.
 - Assurez-vous que votre application dispose de la dernière version.
 - Assurez-vous de vous connecter au réseau 2,4 GHz de votre routeur Wi-Fi et que le réseau fonctionne correctement.
 - Assurez-vous que le mot de passe Wi-Fi que vous avez saisi est correct.
 - Réduisez la distance entre le radiateur, le routeur Wi-Fi et le smartphone.
 - Assurez-vous que votre radiateur et le routeur Wi-Fi sont situés à l'écart des appareils qui émettent des radiations électromagnétiques (par exemple fours à micro-ondes, réfrigérateurs, etc.)
 - Si vous utilisez un VPN, essayez de le désactiver puis de reconnecter le radiateur.
 - Désactivez l'authentification par portail de votre réseau Wi-Fi. Si l'authentification par portail est activée, ce radiateur ne pourra pas accéder à votre réseau Wi-Fi et l'installation échouera. Un portail d'authentification signifie que vous devez vous connecter à votre réseau Wi-Fi via une page web avant de pouvoir accéder à Internet.
- Impossible de trouver l'appareil sur la page « Appareil Bluetooth à proximité » de l'application.
 - Le radiateur pourrait être connecté à un autre smartphone. Déconnectez-le d'abord à l'autre smartphone.
- Le radiateur est hors ligne.
 - Assurez-vous que le radiateur est branché et allumé, puis actualisez la page « Mes appareils » dans l'Application Govee Home en tirant l'écran vers le bas.
 - Assurez-vous que votre routeur est connecté à Internet et que la connexion réseau de votre téléphone fonctionne.
 - Le radiateur se déconnectera automatiquement si vous modifiez le mot de passe du Wi-Fi. Essayez de le reconnecter au réseau.
Supprimez le radiateur hors ligne de l'Application Govee Home, puis ajoutez et reconfigurez le dans l'application.

Annexe

Service après-vente

-  Garantie : Garantie limitée de 12 mois
-  Assistance : Assistance technique à vie
-  Email : support@govee.com
-  Site Internet officiel : www.govee.com
-  @Govee  @goveeofficial  @govee.official
-  @GoveeOfficial  @GoveeOfficial

Caractéristiques

Nom du modèle	H713B
Tension d'alimentation	UE/Royaume-Uni : 220 à 240 V~ 50/60 Hz JP : 100 V~ 50/60 Hz
Puissance nominale	UE/Royaume-Uni : 1500 W MAX JP : 1200 W MAX
Poids net	1,7 Kg/3,74 lb
Dimension	150*150*290 mm/5.9*5.9*11.4 pouces

Índice

Instrucciones importantes	31
Contenido de la caja	33
Introducción	33
Nombres de las partes	
Controles	
Indicador de estado	
Funciones	
Guía de inicio	37
Aplicación Govee Home	38
Cómo descargar la aplicación Govee Home	
Cómo emparejar la aplicación Govee Home	
Cuidado y mantenimiento	38
Limpieza	
Mantenimiento	
Solución de problemas	39
Para el calefactor inteligente	
Para la aplicación y la conectividad	
Apéndice	41
Servicio de atención posventa	
Especificaciones	

Manual del usuario del Calefactor inteligente GoveeLife

INSTRUCCIONES IMPORTANTES

Al usar aparatos eléctricos, siempre se deben seguir las precauciones básicas para reducir el riesgo de incendios, descargas eléctricas y lesiones, entre las que se incluyen las siguientes:

- Lee todas las instrucciones antes de usar este calefactor.
- Este aparato puede ser utilizado por niños a partir de los 8 años y por personas con capacidades físicas, sensoriales o mentales reducidas o con falta de experiencia y conocimiento en caso de haber recibido supervisión o instrucciones sobre el uso del aparato de forma segura y de comprender los posibles peligros. No dejes que los niños jueguen con el aparato. No dejes que los niños realicen la limpieza y el mantenimiento sin supervisión.
- Si el cable de alimentación sufre daños, debe reemplazarlo el fabricante, un agente u otra persona debidamente cualificada para evitar riesgos.
- PELIGRO: se recomienda no cubrir el calefactor para evitar sobrecalentamientos.
- El calefactor no debe colocarse justo debajo de una toma de corriente.
- No utilices el calefactor en las inmediaciones de baños, duchas o piscinas.
- No dejes que los niños menores de 3 años estén cerca del calefactor sin supervisión.
- Los niños de entre 3 y 8 años solo deben encender/apagar el aparato siempre y cuando este se haya colocado o instalado en su ubicación correspondiente y conozcan las instrucciones de uso del aparato y entiendan los posibles peligros. Los niños de entre 3 y 8 años no deben enchufar, regular o limpiar el aparato, ni realizar el mantenimiento regular del mismo. PRECAUCIÓN: algunas partes de este producto pueden calentarse mucho y causar quemaduras.
- Debe prestarse especial atención cuando se encuentren presentes niños y personas vulnerables.
- El calefactor se calienta durante su uso. Para evitar quemaduras, evita tocar las superficies calientes. Siempre que sea posible, usa las asas para mover el calefactor. Mantén cualquier material inflamable como muebles, almohadas, ropa de cama, papeles, ropa y cortinas a una distancia mínima de 1 m (3 ft) de la parte delantera del calefactor y mantenlos alejados de los lados y la parte trasera.
- Es necesario extremar las precauciones cuando se utilice el calefactor cerca de niños o personas con necesidades especiales y cuando el calefactor se deje en funcionamiento sin supervisión.
- Desenchufa el calefactor cuando no esté en uso.
- No utilices el calefactor si el cable o el enchufe están dañados, o si el calefactor no funciona correctamente o ha sufrido golpes o daños de cualquier tipo. Desecha el calefactor o devuélvelo a un centro de servicio autorizado para que lo revisen y/o reparen.
- No usar en exteriores.

- Este calefactor no está diseñado para usarse en baños, áreas de lavado y lugares interiores similares. Nunca coloques el calefactor en sitios donde pueda caer en una bañera u otro recipiente de agua.
- No pases el cable por debajo de alfombras. No cubras el cable con moquetas, tapetes o cubiertas similares. No pases el cable por debajo de muebles o electrodomésticos. Coloca el cable lejos de zonas de tránsito o donde pueda causar tropiezos.
- Para desconectar el calefactor, apaga los controles y desenchúfalo de la toma de corriente.
- No introduces ni permitas que entren objetos extraños en ninguna ranura de ventilación o escape, ya que esto puede causar descargas eléctricas o incendios, o dañar el calefactor.
- Para evitar posibles incendios, no bloquees las entradas o salidas de aire de ninguna manera. No lo uses en superficies blandas, como en una cama, donde las aberturas puedan bloquearse.
- El calefactor genera partes calientes y arcos eléctricos o chispas en su interior. No lo uses en áreas donde se manipule o almacene gasolina, pintura o líquidos inflamables.
- Usa este calefactor exclusivamente como se describe en este manual. Cualquier otro uso no recomendado por el fabricante puede provocar incendios, descargas eléctricas o lesiones personales.
- Enchufa siempre el calefactor directamente en una toma de corriente/enchufe de pared. Nunca lo uses con un cable de extensión o alargadera/regleta.
- Las conexiones defectuosas pueden causar que la toma de corriente de pared se sobrecaliente. Asegúrate de que el enchufe del calefactor encaje firmemente en la toma de corriente antes de usarlo. Cuando uses el calefactor, asegúrate de que el enchufe no se sobrecaliente. Si es necesario, pídele a un electricista cualificado que revise o reemplace la toma de corriente de pared.
- Solo se recomienda usar el calefactor cuando la temperatura ambiente está en niveles normales. Cuando el calefactor detecte que la temperatura ambiente es demasiado alta, se apagará automáticamente. Comprueba que no haya ningún objeto sobre o junto al calefactor que pueda causar altas temperaturas.
- No uses el calefactor si se ha caído previamente.
- No uses el calefactor si presenta signos visibles de daños.
- Usa el calefactor sobre una superficie horizontal y estable.
- PELIGRO: No uses el calefactor en habitaciones pequeñas en caso de que estén ocupadas por personas que no puedan salir de la habitación por sí mismas, a menos que haya una supervisión constante.
- PELIGRO: Para reducir el riesgo de incendios, mantén elementos textiles, cortinas o cualquier otro material inflamable a una distancia mínima de 1 m de la salida de aire.
- PRECAUCIÓN: Para evitar riesgos debido a un reinicio involuntario del interruptor térmico, este aparato no debe alimentarse a través de un dispositivo de conmutación externo, como un temporizador, ni conectarse a un circuito que se encienda y apague regularmente.

GUARDA ESTAS INSTRUCCIONES

Contenido de la caja

Artículo	Cantidad
Calefactor	1
Manual del usuario	1
Guía de inicio rápido	1

Introducción

El Calefactor inteligente de GoveeLife es adecuado para usarse en dormitorios, salas de estar, oficinas, etc. Equipado con elementos calefactores PTC, este calefactor inteligente puede calentar cualquier habitación en tan solo 3 segundos. Con solo un clic desde la aplicación, podrás ajustar la calefacción según tus necesidades y disfrutar de una calefacción instantánea y de la máxima comodidad en tu hogar durante las épocas de clima frío.

Nombres de las partes

- A. Cubierta
- B. Panel de control
- C. Salida de aire
- D. Protección delantera
- E. Base
- F. Asa incorporada
- G. Entrada de aire
- H. Protección trasera
- I. Cable de alimentación y clavija
- J. Interruptor de encendido

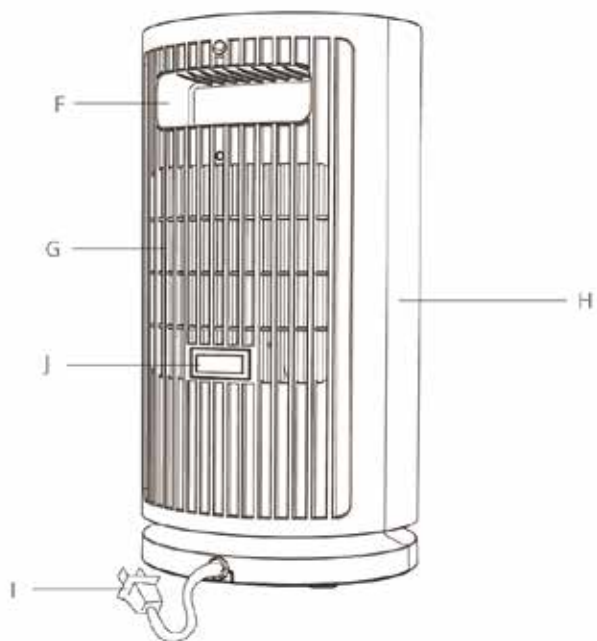
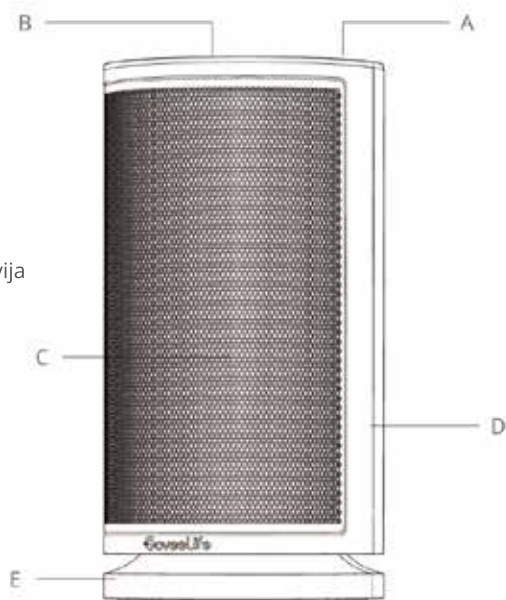

Controles



Botón de encendido

Toca para encender o apagar.



Botón de oscilación

Toca para iniciar o detener la oscilación.

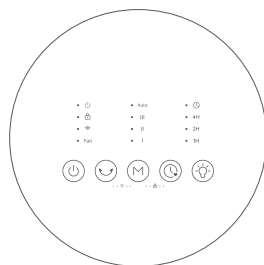

Botón de modo

Toca para alternar entre el ajuste de calefacción I, el ajuste de calefacción II, el ajuste de calefacción III, el modo automático y el modo ventilador.

Nota: mantén pulsado el botón de encendido y el botón de modo durante 10 segundos para restaurar el calefactor a la configuración de fábrica y desconectarlo de la red Wi-Fi y del Bluetooth.



Botón de temporizador

Toca para establecer un temporizador. Toca repetidamente el botón del temporizador para configurar un temporizador de entre 1 y 7 horas. El calefactor se apagará automáticamente cuando se alcance el tiempo seleccionado. Mantén pulsado el botón de temporizador durante 2 segundos para desactivar el temporizador.



Botón de luz nocturna

Toca para encender o apagar la luz nocturna.



Botón Wi-Fi

Pulsa el botón de oscilación y el botón de modo durante un segundo para activar o desactivar el modo Wi-Fi.

Nota: de acuerdo con las normas y reglamentos de seguridad aplicables, si quieres controlar el calefactor de forma remota después de volver a encenderlo, debes volver a activar el modo Wi-Fi.

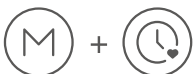

- Si el dispositivo se ha conectado a la red Wi-Fi anteriormente, no es necesario volver a conectarlo al activar el modo Wi-Fi. El Wi-Fi se conectará automáticamente pasados unos 10 segundos.
- Cuando el dispositivo está conectado a la red Wi-Fi y se mantiene encendido, se puede encender o apagar el dispositivo de forma remota y usar otras funciones en la aplicación.
- Para utilizar la función Bluetooth también es necesario realizar esta operación.
- Si el dispositivo solo está conectado al Bluetooth pero no a la red Wi-Fi, se podrá controlar de forma remota a través de una conexión Bluetooth.



Botón de bloqueo

Mantén pulsado el botón de modo y el botón de temporizador durante 3 segundos para activar el modo de bloqueo. Cuando el bloqueo está activado, los botones del panel no responderán al pulsarlos. Mantén pulsado el botón de modo y el botón de temporizador de nuevo durante 3 segundos para desactivar el modo de bloqueo.

Indicador de estado

Indicador	Estado activo	Estado de la luz
I	Ajuste de calefacción I	Blanca fija
II	Ajuste de calefacción II	Blanca fija
III	Ajuste de calefacción III	Blanca fija
Automático	Modo automático	Blanca fija
Ventilador	Modo ventilador	Blanca fija
	Encendido	Roja fija
	Bloqueo de seguridad activado	Blanca fija
	Bloqueo de seguridad accionado	Parpadea en blanco
	El modo Wi-Fi está activado pero el Wi-Fi no está conectado	Roja fija
	La conexión Wi-Fi está lista	Parpadea lentamente en azul
	El Wi-Fi se está conectando	Parpadea rápidamente en azul
	El Wi-Fi está conectado	Azul fija
Todos los indicadores	Protección contra sobrecalentamiento accionada	Parpadea 3 veces

Nota: de acuerdo con las normas de seguridad aplicables, el indicador de encendido siempre debe mostrarse en rojo cuando el calefactor está funcionando.

Funciones

Función de memoria

El calefactor memorizará los ajustes anteriores (calefacción, oscilación, conexión Wi-Fi) cuando se apague. Estos ajustes volverán a activarse cuando se encienda el calefactor.

Apagado automático tras 24 horas

El calefactor se apagará automáticamente si se utiliza durante 24 horas seguidas, en caso de que el usuario haya olvidado apagarlo.

Protección contra sobrecalentamiento

Si el calefactor detecta que la temperatura ambiente supera los 40 °C (104 °F), se apagará automáticamente y todos sus indicadores parpadearán tres veces. El calefactor se pondrá en funcionamiento automáticamente cuando detecte que la temperatura ambiente es inferior a 40 °C (104 °F).

Nota: la protección contra sobrecalentamiento se puede anular desconectando el calefactor de la corriente y esperando 30 minutos para que se enfríe antes de volver a enchufarlo.

Protección contra vuelcos y desplazamientos

Cuando el calefactor se mueva o se caiga, se apagará automáticamente y detendrá todas las funciones. Esta protección puede anularse colocando el calefactor sobre una superficie plana y resistente y manteniéndolo en posición vertical antes de volver a usarlo.

Nota: este calefactor tiene integrado un sensor de movimiento. Cuando detecte un vuelco o un movimiento no deseado, el calefactor se apagará automáticamente.

Guía de inicio

1. Retira todo el embalaje y asegúrate de que la entrada y la salida de aire no estén bloqueadas.
2. No utilices un cable de extensión.
Para la versión de Reino Unido/UE: solo se recomienda conectar el calefactor directamente a un enchufe de pared de 220-240 V.
Para la versión de Japón: solo se recomienda conectar el calefactor directamente a un enchufe de pared de 100 V.

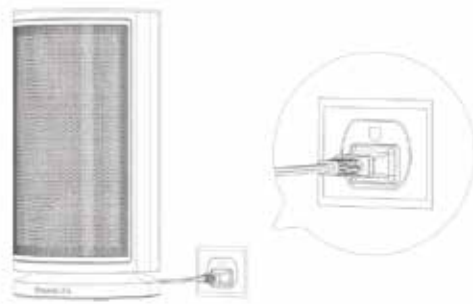

3. Asegúrate de que el enchufe esté firmemente conectado a la toma de corriente. Un enchufe defectuoso podría causar sobrecalentamiento.
4. Coloca el calefactor sobre una superficie firme, plana y nivelada, sin obstrucciones y al menos a 1 metro (3 ft) de distancia de cualquier pared o material inflamable.

Nota: de acuerdo con las normas de seguridad aplicables, el indicador de encendido siempre debe mostrarse en rojo cuando el calefactor está funcionando.

5.  Activa el interruptor de encendido en la parte posterior. ¡El calefactor ya está listo para usarse!

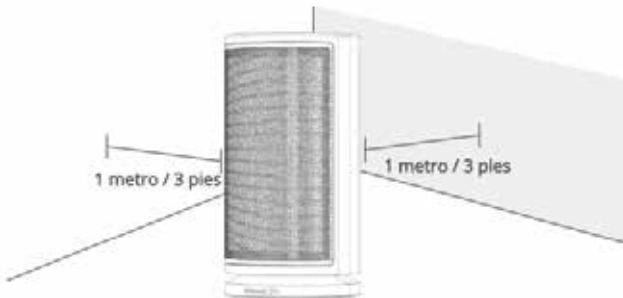

Aplicación Govee Home

Puedes acceder a más características desde la aplicación Govee Home.

Cómo descargar la aplicación Govee Home

Para descargar la aplicación Govee Home, escanea el código QR o busca "Govee" en la App Store® de Apple (iOS) o en Google Play Store (Android).



Aplicación Govee Home



Nota:

- Concédele los permisos necesarios a la aplicación Govee Home al abrirla por primera vez. Estos permisos no se usan para recabar información personal ni privada, sino que son necesarios para que las características de la aplicación funcionen correctamente.
- Debido a las constantes actualizaciones, la aplicación Govee Home puede tener una apariencia distinta a la que se muestra en este manual. En caso de encontrar diferencias, sigue las instrucciones que se muestran en la aplicación.

Cómo emparejar la aplicación Govee Home

1. Activa el Bluetooth de tu smartphone.
2. Abre la aplicación Govee Home, toca el icono "+" en la esquina superior derecha y busca "H713B".
3. Pulsa el icono del dispositivo y sigue las instrucciones en pantalla para completar el emparejamiento.

Nota:

- Puedes usar la aplicación Govee Home para conectar el calefactor a Amazon Alexa o al Asistente de Google. Sigue las instrucciones de la aplicación para conectar con los diferentes asistentes de voz.
- La aplicación Govee Home está en constante actualización y cada vez cuenta con más características.

Cuidado y mantenimiento

Limpieza

Para lograr el mejor rendimiento, limpia el calefactor al menos una vez durante la temporada en la que lo estés usando o antes de guardarlo si no se va a utilizar durante un largo período de tiempo.

- Apaga el calefactor y desconéctalo de la corriente, luego usa un paño suave y húmedo para limpiar el cuerpo del aparato, la entrada y la salida de aire.
- No sumerjas el calefactor en agua ni permitas que le caiga agua.
- No desmontes el calefactor para limpiar las aspas; ya que esto podría resultar peligroso para tu seguridad. Además, podría dañar el calefactor, acortar su vida útil o causar un peligro grave.

Mantenimiento

Sigue las instrucciones de limpieza y deja que todas las piezas se sequen por completo antes de guardar el calefactor en un lugar fresco y seco.

Solución de problemas

En esta sección de solución de problemas se muestran los casos más frecuentes. Si el problema persiste, contacta con el servicio de atención al cliente.

Para el calefactor inteligente

Problema	Posibles causas	Solución
El calefactor no se enciende.	El cable de alimentación no está enchufado correctamente a la toma de corriente.	Enchufa el cable de alimentación a una toma de corriente que funcione correctamente.
	El interruptor de encendido en la parte posterior está desactivado.	Activa el interruptor de encendido en la parte posterior.
El enchufe de alimentación está caliente.	El cable de alimentación no está bien conectado a la toma de corriente.	Vuelve a conectar de forma segura el enchufe en la toma de corriente. Si es necesario, pídale a un electricista cualificado que verifique si las clavijas del enchufe están intactas.
	El calefactor no está recibiendo energía. Se ha accionado la protección contra sobrecalentamiento.	Asegúrate de que el disyuntor y el fusible funcionen correctamente. Desenchúfalo de la toma de corriente y déjalo enfriar. Retira cualquier objeto sobre o junto al calefactor. Espera 30 minutos antes de volver a enchufar el calefactor.
El calefactor se apaga repentinamente cuando sale aire caliente.	Se ha accionado la protección contra vuelcos y desplazamientos.	Coloca el calefactor sobre una superficie firme, nivelada y libre de obstrucciones. Mantenlo en posición vertical y vuelve a encenderlo.
	Se ha accionado la protección contra sobrecalentamiento.	Desenchúfalo y espera 30 minutos para que el calefactor se enfríe antes de volver a enchufarlo. El calefactor se volverá a encender automáticamente cuando la temperatura ambiente sea inferior a 40 °C (104 °F).

Problema	Posibles causas	Solución
La oscilación falla con temperaturas cercanas a -10 °C (14 °F).	El engrasado del motor.	Enciende el calefactor y, pasado un tiempo, vuelve a activar la rotación.
El indicador automático parpadea.	Fallo del sensor de temperatura.	Ponte en contacto con el servicio de atención al cliente.
El calentador no está conectado a la red Wi-Fi ni al Bluetooth.	La fuente de alimentación del calentador se corta cuando está en funcionamiento.	Pulsa el botón de oscilación y el botón de modo para activar el modo Wi-Fi y espera hasta que se conecte automáticamente.

Para la aplicación y la conectividad

- No se puede conectar a la aplicación Govee Home.
 - Comprueba que tu smartphone esté encendido y que no esté conectado con otros dispositivos mediante Bluetooth.
 - Habilita el servicio de ubicación del smartphone.
 - Prueba a conectarte con otro smartphone.
 - Comprueba que la aplicación está actualizada a la versión más reciente.
 - Comprueba la conexión a la red Wi-Fi del router 2,4 GHz y que esta funcione correctamente.
 - Asegúrate de haber introducido la contraseña Wi-Fi correcta.
 - Reduce la distancia entre el calefactor, el router Wi-Fi y el smartphone.
 - Asegúrate de que el calefactor y el router Wi-Fi no estén situados cerca de electrodomésticos que emitan radiación electromagnética (microondas, frigoríficos, etc.).
 - Si usas VPN, prueba a desactivarlo y a conectar el calefactor.
 - Deshabilita el portal de autenticación de la red Wi-Fi. Si está activado, el calefactor no podrá acceder a la red Wi-Fi y no se podrá establecer la conexión. Un portal de autenticación es una página web a la que debes acceder para registrarte en la red Wi-Fi y poder usar internet.
- No se encuentra el dispositivo en la página "Dispositivos Bluetooth cercanos" de la aplicación.
 - Puede que el calefactor esté conectado a otro smartphone. Desconéctalo de dicho smartphone y vuelve a intentarlo.
- El calefactor no tiene conexión.
 - Asegúrate de que el calefactor esté enchufado y encendido, luego actualiza la página "Mis dispositivos" en la aplicación Govee Home deslizando hacia abajo en la pantalla.
 - Asegúrate de que el router tiene conexión a internet y de que la conexión a la red de tu teléfono funciona correctamente.
 - Si se cambia la contraseña Wi-Fi, el calefactor se desconectará automáticamente. Prueba a volver a conectarlo a la red.

Elimina el calefactor desconectado de la aplicación Govee Home y vuelve a añadir y a configurar el calefactor en la aplicación.

Apéndice

Servicio de atención posventa

-  Garantía: Garantía limitada de 12 meses
-  Asistencia: Asistencia técnica de por vida
-  Correo electrónico: support@govee.com
-  Página web oficial: www.govee.com
-  @Govee  @goveeofficial  @govee.official
-  @GoveeOfficial  @GoveeOfficial

Especificaciones

Modelo	H713B
Voltaje	UE/Reino Unido: 220-240 V ~ 50/60 Hz
	Japón: 100 V ~ 50/60 Hz
Potencia nominal	UE/Reino Unido: 1500 W máx.
	Japón: 1200 W máx.
Peso neto	1,7 kg/3,74 lb
Dimensiones	150*150*290 mm/5,9*5,9*11,4 ft

Contenuti

Istruzioni importanti

41

Incluso nella confezione

42

Introduzione

42

Nomi delle parti

Comandi

Indicatore Stato

Funzioni

Iniziare

46

App Govee Home

47

Download dell'app Govee Home

Associazione con l'app Govee Home

Cura e manutenzione

47

Pulizia

Manutenzione

Risoluzione dei problemi

48

Per riscaldatore intelligente

Per app e connettività

Appendice

50

Assistenza post-vendita

Specifiche

Manuale utente del riscaldatore intelligente GoveeLife

ISTRUZIONI IMPORTANTI

Quando si utilizzano apparecchi elettrici, è necessario seguire sempre le precauzioni di base per ridurre il rischio di incendio, scosse elettriche e lesioni alle persone, tra cui:

- Leggere tutte le istruzioni prima di utilizzare questo riscaldatore.
- Questo apparecchio può essere utilizzato da bambini di età pari o superiore a 8 anni e da persone con capacità fisiche, sensoriali o mentali ridotte o prive di esperienza e conoscenza se sono supervisionate o istruite sull'uso dell'apparecchio in modo sicuro e ne comprendono i pericoli. I bambini non devono giocare con l'apparecchio. La pulizia e la manutenzione da parte dell'utente non devono essere eseguite da bambini senza supervisione.
- Se il cavo di alimentazione è danneggiato, deve essere sostituito dal produttore, da un agente di assistenza o da personale qualificato per evitare rischi.
- **ATTENZIONE:** Per evitare il surriscaldamento, non coprire il riscaldatore.
- Il riscaldatore non deve essere posizionato sotto una presa di corrente.
- Non utilizzare questo riscaldatore nelle immediate vicinanze di un bagno, una doccia o una piscina.
- I bambini di età inferiore a 3 anni devono essere tenuti lontani a meno che non siano continuamente sorvegliati.
- I bambini di età compresa tra 3 anni e meno di 8 anni devono accendere/spegnere l'apparecchio solo a condizione che sia stato collocato o installato nella normale posizione operativa prevista e che siano sorvegliati o istruiti sull'uso dell'apparecchio in modo sicuro e ne comprendano i rischi connessi. I bambini di età compresa tra 3 anni e meno di 8 anni non devono collegare, regolare e pulire l'apparecchio o eseguire la manutenzione.
- **ATTENZIONE** — Alcune parti di questo prodotto possono diventare molto calde e causare ustioni.
- Prestare particolare attenzione in presenza di bambini e persone vulnerabili.
- Questo riscaldatore è caldo quando è in uso. Per evitare ustioni, non lasciare che la pelle nuda tocchi le superfici calde. Se presenti, utilizzare le maniglie per spostare questo riscaldatore. Tenere i materiali combustibili, come mobili, cuscini, biancheria da letto, carta, vestiti e tende ad almeno 0,9 m dalla parte anteriore del riscaldatore e tenerli lontani dai lati e dal retro.
- È necessaria estrema cautela quando qualsiasi riscaldatore viene utilizzato da o vicino a bambini o invalidi e ogni volta che il riscaldatore viene lasciato in funzione e incustodito.
- Scollegare sempre il riscaldatore quando non è in uso.
Non utilizzare alcun riscaldatore con un cavo o una spina danneggiati o dopo che il riscaldatore non funziona correttamente, è caduto o è stato danneggiato in qualsiasi modo. Eliminare il riscaldatore o restituirlo a un centro di assistenza autorizzato per l'esame e/o la riparazione.
- Non utilizzare all'aperto.

- Questo riscaldatore non è destinato all'uso in bagni, lavanderie e ambienti simili. Non collocare il riscaldatore nei bordi di una vasca da bagno o di un qualsiasi contenitore d'acqua per il pericolo caduta.
- Non far passare il cavo sotto il tappeto. Non coprire il cavo con tappeti, passatoie o rivestimenti simili. Non far passare il cavo sotto mobili o elettrodomestici. Disporre il cavo lontano dall'area di traffico e dove non si possa inciampare.
- Per scollegare il riscaldatore, spegnere i comandi, quindi rimuovere la spina dalla presa.
- Non inserire o consentire l'ingresso di oggetti estranei nelle aperture di ventilazione o di scarico in quanto ciò potrebbe causare scosse elettriche o incendi o danneggiare il riscaldatore.
- Per prevenire un possibile incendio, non ostruire in alcun modo le prese d'aria o lo scarico.
- Non utilizzare su superfici morbide, come il letto, perché le aperture potrebbero ostruirsi. Un riscaldatore all'interno presenta parti calde, archi elettrici o inneschi. Non utilizzarlo in aree in cui vengono utilizzati o conservati benzina, vernice o liquidi infiammabili.
- Utilizzare questo riscaldatore solo come descritto in questo manuale. Qualsiasi altro uso non raccomandato dal produttore può causare incendi, scosse elettriche o lesioni alle persone.
- Collegare sempre i riscaldatori direttamente a una presa/presa a muro. Non utilizzare mai con una prolunga o una presa di corrente riposizionabile (presa/ciabatta).
- Collegamenti difettosi della presa a muro possono causare il surriscaldamento della presa a muro. Assicurarsi che la spina del riscaldatore sia inserita saldamente nella presa prima dell'uso. Quando si utilizza il riscaldatore, verificare che la candela del riscaldatore non si surriscaldi. Se necessario, far controllare o sostituire la presa a muro da un elettricista qualificato.
- Questo riscaldatore può essere utilizzato solo quando la temperatura ambiente è normale. Quando il riscaldatore rileva che la temperatura ambiente è troppo alta, si spegnerà automaticamente. Ispezionare eventuali oggetti posti sopra o adiacenti al riscaldatore che potrebbero causare l'aumento delle temperature.
- Non utilizzare questo riscaldatore se è caduto.
- Non utilizzare se sono presenti segni visibili di danneggiamento nel riscaldatore.
- Utilizzare questo riscaldatore su una superficie orizzontale e stabile.
- **AVVERTENZA:** Non utilizzare questo riscaldatore in stanze piccole quando sono occupate da persone non in grado di lasciare la stanza da sole, a meno che non sia fornita una supervisione costante.
- **AVVERTENZA:** Per ridurre il rischio di incendio, mantenere tessuti, tende o qualsiasi altro materiale infiammabile a una distanza minima di 1 m dall'uscita dell'aria.
- **ATTENZIONE:** Per evitare pericoli dovuti al ripristino involontario dell'interruttore termico, questo apparecchio non deve essere alimentato tramite un dispositivo di commutazione esterno, come un timer, o collegato a un circuito che viene regolarmente acceso e spento dall'utenza.

CONSERVARE QUESTE ISTRUZIONI

Incluso nella confezione

Articolo	Quantità
Radiatore	1
Manuale utente	1
Guida rapida	1

Introduzione

Il riscaldatore intelligente GoveeLife è adatto per camere da letto, soggiorni, uffici, ecc. Dotato di elementi riscaldanti PTC, questo riscaldatore intelligente può riscaldare rapidamente la tua stanza in 3 secondi dopo l'accensione. Con un semplice tocco nell'app puoi regolare il livello di riscaldamento in base alle tue esigenze. Puoi riscaldare immediatamente il tuo ambiente e goderti il comfort delle stagioni invernali.

Nomi delle parti

- A. Coperchio
- B. Pannello di controllo
- C. Uscita dell'aria
- D. Protezione anteriore
- E. Base
- F. Maniglia incorporata
- G. Presa d'aria
- H. Protezione posteriore
- I. Cavo di alimentazione e spina
- J. Interruttore di alimentazione

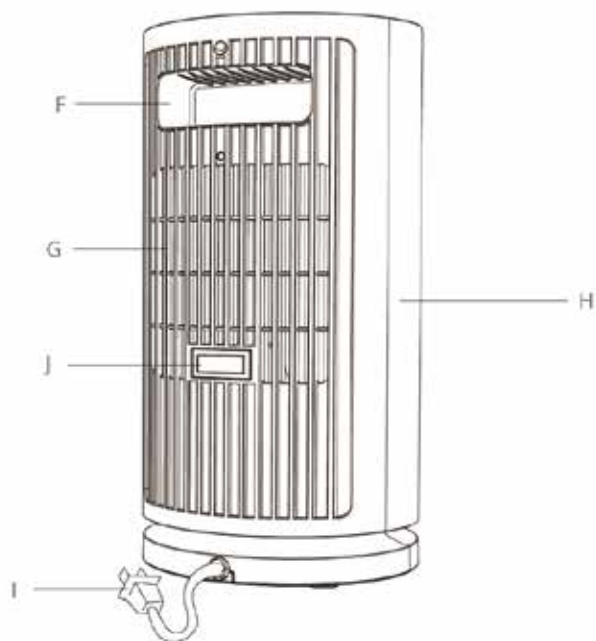
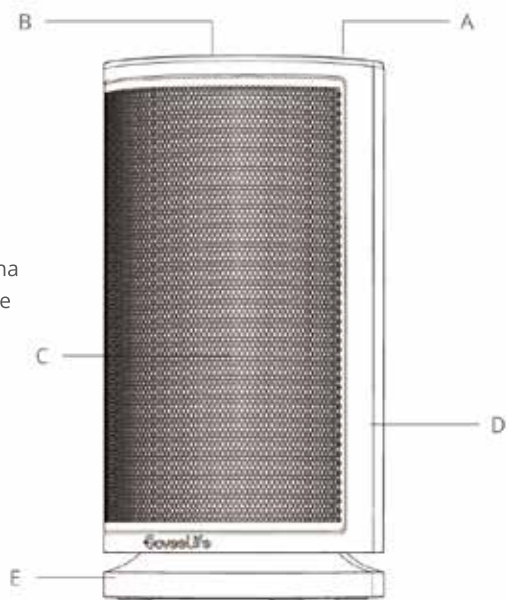

Comandi



Pulsante di accensione

Toccare per accendere o spegnere.



Pulsante di oscillazione

Toccare per avviare o arrestare l'oscillazione.

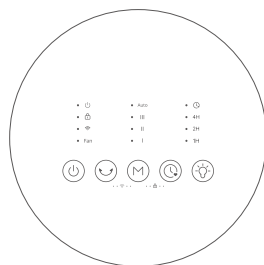

Pulsante modalità

Toccare per scorrere tra Livello di calore I, Livello di calore II, Livello di calore III, Modalità automatica e Modalità ventola.

Nota: Tenere premuto il pulsante di accensione e il pulsante modalità per 10 secondi per ripristinare le impostazioni di fabbrica del riscaldatore e scollegarlo dal Wi-Fi e dal Bluetooth.



Pulsante timer

Toccare per impostare un timer. Toccare ripetutamente il pulsante del timer per impostare un timer da 1 a 7 ore. Il riscaldatore si spegnerà automaticamente allo scadere del tempo. Toccare a lungo il pulsante del timer per 2 secondi per spegnere il timer.



Pulsante luce notturna

Toccare per accendere o spegnere la luce notturna.



Pulsante Wi-Fi

Premere il pulsante di oscillazione e il pulsante modalità per un secondo per attivare o disattivare la modalità Wi-Fi.

Nota: in conformità con gli standard e le relative norme di sicurezza, se si desidera controllare il riscaldatore a distanza dopo che è stato riacceso, è necessario riattivare la modalità Wi-Fi.

· Se il dispositivo è stato connesso al Wi-Fi in precedenza, non è necessario riconnettersi quando si attiva la modalità Wi-Fi. Attendere più di 10 secondi e il Wi-Fi verrà connesso automaticamente.

· Quando il dispositivo è connesso al Wi-Fi e l'alimentazione è attiva, è possibile accendere o spegnere il dispositivo da remoto e utilizzare anche altre funzioni nell'app.

· Se si desidera utilizzare la funzione Bluetooth, è necessario eseguire anche questa operazione.

· Se il dispositivo è connesso solo al Bluetooth senza connettersi al Wi-Fi, è possibile ottenere il controllo remoto tramite una connessione Bluetooth.

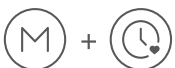



Pulsante di blocco

Tenere premuto il pulsante modalità e il pulsante timer per 3 secondi per attivare la modalità di blocco.

Quando il blocco è attivo, i pulsanti sul pannello non rispondono alle pressioni. Tenere premuti nuovamente il pulsante modalità e il pulsante timer per 3 secondi per disattivare la modalità di blocco.

Indicatore Stato

Indicatore	Stato di lavoro	Stato luci
I	Livello di calore I	Luce bianca fissa
II	Livello di calore II	Luce bianca fissa
III	Livello di calore III	Luce bianca fissa
Auto	Modalità automatica	Luce bianca fissa
Ventola	Modalità ventilatore	Luce bianca fissa
	Acceso	Luce rossa fissa
	Blocco di sicurezza attivo	Luce bianca fissa
	Blocco di sicurezza attivato	Luce bianca lampeggiante
	La modalità Wi-Fi è attiva ma il Wi-Fi non è connesso	Luce rossa fissa
	La connessione Wi-Fi è pronta	Luce blu che lampeggia lentamente
	Il Wi-Fi si sta connettendo	Luce blu che lampeggia rapidamente
	Wi-Fi è connesso	Luce blu fissa
Tutti gli indicatori	Protezione dal surriscaldamento attivata	Luce che lampeggia 3 volte

Nota: Secondo le relative norme di sicurezza, l'indicatore di alimentazione dovrebbe sempre accendersi in rosso quando il riscaldatore è in funzione.

Funzioni

Funzione Memory

Questo riscaldatore memorizzerà le impostazioni precedenti (livello di calore, oscillazione, connessione Wi-Fi) quando viene spento. Le impostazioni saranno nuovamente attive quando questo riscaldatore sarà acceso.

Spegnimento automatico 24 ore su 24

Questo riscaldatore si spegnerà automaticamente dopo essere stato utilizzato per 24 ore consecutive nel caso in cui l'utente dimentichi di spegnerlo.

Protezione dal surriscaldamento

Quando il riscaldatore rileva che la temperatura ambiente supera i 40°C (104°F), si spegnerà automaticamente e tutti i suoi indicatori lampeggeranno tre volte. Il riscaldatore si riattiva automaticamente quando rileva che la temperatura ambiente è inferiore a 104°F (40°C).

Nota: La protezione dal surriscaldamento può essere disattivata scollegando il riscaldatore dall'alimentazione e attendendo 30 minuti affinché si raffreddi prima di ricollegarlo.

Protezione da ribaltamento e movimento

Quando il riscaldatore viene spostato o ribaltato, si spegnerà automaticamente e interromperà tutte le funzioni. Per eliminare questa protezione, posizionare il riscaldatore su una superficie piana tenendolo in posizione verticale prima di riutilizzarlo.

Nota: Questo riscaldatore è integrato con un sensore di movimento. Quando rileva un ribaltamento o un movimento involontario, il riscaldatore si spegne automaticamente.

Iniziare

1. Rimuovere tutto l'imballaggio e assicurarsi che l'ingresso e l'uscita dell'aria non siano ostruiti da corpi estranei.

2. Non utilizzare una prolunga.

Per la versione UK/UE: Collegare il riscaldatore solo direttamente a una presa a muro da 220-240 V.

Per la versione JP: Collegare il riscaldatore solo direttamente a una presa a muro da 100 V.

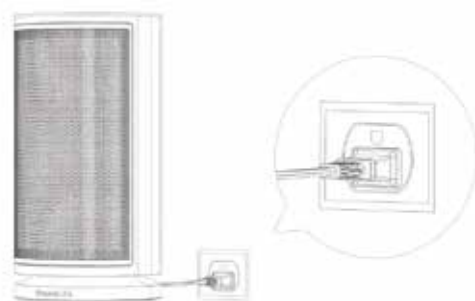

3. Assicurarsi che la spina di alimentazione sia inserita saldamente nella presa. Un collegamento di uscita anomalo può causare surriscaldamento.

4. Posiziona il riscaldatore su una superficie solida, piana e livellata, libera da ostacoli e ad almeno 1 metro di distanza da qualsiasi parete o materiale combustibile.

Nota: Secondo le relative norme di sicurezza, l'indicatore di alimentazione dovrebbe sempre accendersi in rosso quando il riscaldatore è in funzione.

5.  Accendere l'interruttore di alimentazione sul retro. Ora il tuo riscaldatore è pronto per l'uso!

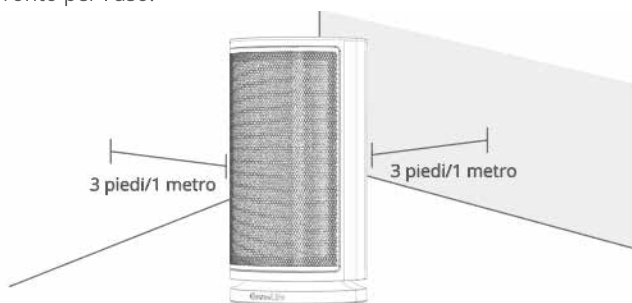

App Govee Home

Puoi accedere a più funzioni utilizzando l'app Govee Home.

Download dell'app Govee Home

Per scaricare l'app Govee Home, eseguire la scansione del codice QR o cercare "Govee" nell'Apple App Store® (iOS) o nel Google Play Store (Android).



App Govee Home



Nota:

- Scegli "Consenti" per le autorizzazioni richieste quando apri l'app Govee Home per la prima volta. Queste autorizzazioni consentono alle funzionalità dell'app di attivarsi normalmente e non vengono utilizzate per registrare informazioni personali e private.
- A causa degli aggiornamenti in corso, l'app Govee Home potrebbe essere leggermente diversa da quella mostrata in questo manuale. In caso di differenze, seguire sempre le istruzioni in-app.

Associazione con l'app Govee Home

1. Attiva il Bluetooth del tuo smartphone.
2. Apri l'app Govee Home, tocca l'icona "+" nell'angolo in alto a destra e cerca "H713B".
3. Tocca l'icona del dispositivo e segui le istruzioni sullo schermo per completare l'associazione.

Nota:

- Puoi utilizzare l'app Govee Home per connettere il tuo riscaldatore ad Amazon Alexa o all'Assistente Google. Segui le istruzioni in-app per connetterti a ciascun assistente vocale.
- L'app Govee Home viene continuamente aggiornata e le sue funzionalità si espandono.

Cura e manutenzione

Pulizia

Per ottenere le migliori prestazioni, pulire il riscaldatore almeno una volta durante la stagione di funzionamento o prima di riporlo, quando non verrà utilizzato per un lungo periodo di tempo.

- Spegnerne il riscaldatore e scollegarlo dall'alimentazione, quindi utilizzare un panno morbido e umido per pulirne il corpo, l'ingresso e l'uscita dell'aria.
- Non immergere il riscaldatore in acqua e non lasciare che l'acqua goccioli al suo interno.
- È pericoloso staccare il riscaldatore per pulirne la lama. Potrebbe danneggiare il riscaldatore, ridurne la durata o causare gravi pericoli.

Manutenzione

Seguire le istruzioni per la pulizia e lasciare asciugare completamente tutte le parti prima di riporre il riscaldatore in un luogo fresco e asciutto.

Risoluzione dei problemi

La sezione di risoluzione dei problemi di seguito serve per risolvere le domande frequenti. Se il problema persiste, contatta l'assistenza clienti.

Per riscaldatore intelligente

Problema	Possibili cause	Soluzione
Il riscaldatore non può essere acceso.	Il cavo di alimentazione non è inserito correttamente nella presa.	Collegare il cavo di alimentazione a una presa.
	L'interruttore di alimentazione sul retro è spento.	Accendere l'interruttore di alimentazione sul retro.
La spina di alimentazione è calda.	La spina di alimentazione e la presa non sono collegate saldamente.	Reinserire saldamente la spina nella presa. Se necessario, far controllare da un elettricista qualificato che i poli della spina di alimentazione siano intatti.
	Impossibile fornire alimentazione al riscaldatore. La protezione dal surriscaldamento è stata attivata.	Assicurati che l'interruttore automatico o il fusibile funzioni correttamente. Scollegare dalla presa e raffreddarlo. Controllare e rimuovere qualsiasi oggetto sopra o adiacente al riscaldatore. Attendere 30 minuti prima di ricollegare il riscaldatore.
Il riscaldatore si spegne improvvisamente quando esce aria calda.	La protezione da ribaltamento e movimento sono stati attivati.	Posizionare il riscaldatore su una superficie solida e piana, libera da ostacoli. Tenerlo in posizione verticale e riaccenderlo.
	La protezione da surriscaldamento è stata attivata.	Scollegare dall'alimentazione e attendere 30 minuti affinché il riscaldatore si raffreddi prima di ricollegarlo. Il riscaldatore si riaccenderà automaticamente quando la temperatura circostante sarà inferiore a 104 °F (40 °C).

Problema	Possibili cause	Soluzione
L'oscillazione si interrompe intorno a 14°F (-10°C).	Le caratteristiche del grasso nel motore.	Avviare nuovamente l'oscillazione dopo aver acceso il riscaldatore per un po'.
L'indicatore automatico lampeggia. Il riscaldatore è disconnesso dal Wi-Fi o dal Bluetooth.	Guasto del sensore di temperatura. L'alimentazione del riscaldatore viene interrotta una volta in funzione.	Contatta l'assistenza clienti. Premere il pulsante di oscillation e il pulsante di modalità per attivare la modalità Wi-Fi e attendere che si connetta automaticamente.

Per app e connettività

- Impossibile connettersi all'app Govee Home.
 - Assicurati che lo smartphone sia acceso e non sia connesso ad altri dispositivi Bluetooth.
 - Abilita i servizi di localizzazione dello smartphone.
 - Prova a connetterti con un altro smartphone.
 - Assicurati che la tua app sia aggiornata all'ultima versione.
 - Assicurati di connetterti alla rete a 2,4 GHz del tuo router Wi-Fi e che la rete funzioni correttamente.
 - Assicurati che la password Wi-Fi inserita sia corretta.
 - Accorcia la distanza tra il riscaldatore, il router Wi-Fi e lo smartphone.
 - Assicurati che il tuo riscaldatore e il router Wi-Fi siano posizionati lontano da apparecchi che producono radiazioni elettromagnetiche (ad esempio forni a microonde, frigoriferi, ecc.)
 - Se stai utilizzando una VPN, prova a spegnerla e quindi a connettere il riscaldatore.
 - Disabilita l'autenticazione del portale per la tua rete Wi-Fi. Se l'autenticazione del portale è abilitata, questo riscaldatore non sarà in grado di accedere alla tua rete Wi-Fi e la configurazione non andrà a buon fine. L'autenticazione del portale significa che è necessario accedere alla rete Wi-Fi tramite una pagina Web prima di poter utilizzare Internet.
- Impossibile trovare il dispositivo nella pagina "Dispositivo Bluetooth nelle vicinanze" dell'app.
 - Il riscaldatore può essere connesso con un altro smartphone. Disconnettilo prima dall'altro smartphone.
- Il riscaldatore è offline.
 - Assicurati che il riscaldatore sia collegato e acceso, quindi aggiorna la pagina "I miei dispositivi" nell'app Govee Home scorrendo verso il basso sullo schermo.
 - Assicurati che il router sia connesso a Internet e che la connessione di rete del telefono funzioni.
 - Se la password Wi-Fi è stata modificata, il riscaldatore andrà automaticamente offline. Prova a connetterlo di nuovo alla rete. Elimina il riscaldatore offline dall'app Govee Home, quindi aggiungi e riconfigura nuovamente il riscaldatore nell'app.

Appendice

Assistenza post-vendita

-  Garanzia: Garanzia limitata di 12 mesi
-  Assistenza: Assistenza tecnica a vita
-  Email: support@govee.com
-  Sito ufficiale: www.govee.com
-  @Govee  @goveeofficial  @govee.official
-  @GoveeOfficial  @GoveeOfficial

Specifiche

Nome modello	H713B
Tensione di alimentazione	UE/Regno Unito: 220-240V ~ 50/60Hz
	JP: 100V ~ 50/60Hz
Potenza nominale	UE/Regno Unito: 1500 W MAX
	JP: 1200 W MAX
Peso netto	1,7 kg/3,74 libbre
Dimensione	150*150*290 mm/5,9*5,9*11,4 pollici

目次

重要な注意事項	51
ボックスの同梱品	53
はじめに	53
部品名	
コントロール方法	
表示ライトの状態	
機能	
始める	57
Govee Homeアプリ	58
Govee Homeアプリのダウンロード	
Govee Homeアプリとのペアリング	
お手入れとメンテナンス	58
クリーニング	
メンテナンス	
トラブルシューティング	59
スマートヒーターに関して	
アプリと接続に関して	
付録	61
アフターサービス	
仕様	

GoveeLifeスマートヒーターユーザーマニュアル

重要な注意事項

電化製品を使用する際は、火災、感電、人身事故のリスクを軽減するために、次の基本的な注意事項を必ず守ってください。

- このヒーターを使用する前に、すべての注意事項をお読みください。
- 本製品は、8歳以上のお子様、および身体的、感覚的、または精神的能力が低下している、または経験や知識が不足している人であっても、安全な方法での使用に関して監督または指示を受け、危険性を理解していればご使用になれます。お子様は本製品で遊ばないでください。清掃やメンテナンスは、監督者がいない状況でお子様が行わないでください。
- 電源コードが損傷した場合は、危険を回避するために、製造元、サービス代理店、または同様の資格を持つ人が交換する必要があります。
- 警告：過熱を避けるため、ヒーターを覆わないでください。
- ヒーターは、コンセントの直下に設置しないでください。
- 浴槽、シャワー、またはプールのすぐ近くでこのヒーターを使用しないでください。
- 監視を続行しない場合、3歳未満の子供を本製品に近づけないでください。
- 3歳以上8歳未満の子供は、意図した通常の操作位置に置かれまたは設置され、安全な方法での本製品の使用に関する監督または指示を受けて、関連する危険性を理解している場合にのみ、本製品のオン/オフを切り替えることができます。3歳以上8歳未満の子供は、電源を入れたり、本製品の調整、掃除、ユーザーメンテナンスを行わないものとします。
- 注意—本製品の一部の部品は非常に高温になり、やけどの原因になる場合があります。子供や無防備な人がいる場所では、特に注意を払う必要があります。
- このヒーターは、使用中は高温になります。やけどを避けるために、素肌を高温面に触れないようにしてください。ハンドルがある場合は、このヒーターを移動するときにハンドルを使用してください。家具、枕、寝具、紙、衣類、カーテンなどの可燃物は、ヒーターの前面から0.9 m (3 フィート) 以上離し、側面や背面から離してください。
- 子供や病人の近くでヒーターを使用する場合やヒーターを無人で作動させたままにしておく場合は、細心の注意が必要です。
- 使用しないときは、必ずヒーターのプラグを抜いてください。
- コードやプラグが破損している、ヒーターが故障した後、落とした後、または何らかの方法で損傷したりした後は、ヒーターを操作しないでください。ヒーターを廃棄するか、認定サービス施設に返却して検査や修理を依頼してください。
- 屋外で使用しないでください。

- このヒーターは、バスルーム、ランドリーエリア、同様の屋内の場所での使用を意図していません。ヒーターが浴槽やその他の水の容器に落ちる可能性のある場所には絶対に置かないでください。
- コードをカーペットの下に通さないでください。コードを敷物、ランナー、または同様の覆いで覆わないでください。コードを家具や電化製品の下に通さないでください。コードを人が良く通るエリアから離し、つまづかない場所に配置してください。
- ヒーターの電源をオフにするには、コントロールをオフにしてから、コンセントからプラグを取り外してください。
- 換気口や排気口に異物を入れたり、異物を入れたりしないでください。感電や火災、ヒーターの破損の原因となります。
- 火災発生の可能性を防ぐため、吸気口や排気口をいかなる方法でも塞がないでください。開口部をふさぐ可能性があるベッドなどの柔らかい表面で使用しないでください。
- ヒーターの内部には、高温でアーク放電または火花が発生する部品があります。ガソリン、塗料、可燃性の液体を使用または保管する場所では使用しないでください。
- このヒーターは、このマニュアルに記載されている方法でのみ使用してください。メーカーが推奨していないその他の使用は、火災、感電、または人身事故の原因となる場合があります。
- ヒーターは常に壁のコンセント/コンセントに直接差し込んでください。延長コードや移動可能な電源タップ(コンセント/電源タップ)と一緒に使用しないでください。
- 壁のコンセントの接続に問題があると、壁のコンセントが過熱する可能性があります。ヒータープラグがコンセントにしっかり差し込まれていることを確認してからご使用ください。ヒーターを使用するときは、ヒータープラグが過熱していないことを確認してください。必要に応じて、資格のある電気技術者にコンセントの点検または交換を依頼してください。
- このヒーターは、周囲温度が正常な場合にのみ使用できます。周囲温度が高すぎるものが検出されると、ヒーターは自動的にシャットダウンします。ヒーターの上または近くに高温を引き起こす可能性のある物がないか点検してください。
- 落とした場合は、このヒーターを使用しないでください。
- ヒーターに明らかな損傷の兆候がある場合は使用しないでください。
- このヒーターは、水平で安定した面で使用してください。
- 警告: 常に監視されていない限り、自力で部屋を出ることができない人が狭い部屋にいるときは、このヒーターを使用しないでください。
- 警告: 火災のリスクを軽減するために、布地、カーテン、またはその他の可燃物は、排気口から1 m以上離してください。
- 警告: サーマルカットアウトを不注意にリセットしたことによる危険を回避するために、この電化製品に、タイマーなどの外部スイッチデバイスを介して供給したり、ユーティリティによって定期的にオン/オフされる回路にこの電化製品を接続したりしないでください。

これらの指示を保存してください

ボックスの同梱品

品	数量
スペースヒーター	1
ユーザーマニュアル	1
クイックスタートガイド	1

はじめに

GoveeLifeスマートヒーターは、寝室、リビングルーム、オフィスなどに適しています。PTC発熱体を搭載したこのスマートヒーターは、電源を入れてから3秒でお部屋をすばやく暖めることができます。アプリを1回タップするだけで、必要に応じて暖房を調整できるので、寒い季節でもすぐに暖かさと家の快適さを最大限に引き出すことができます。

部品名

- A. カバー
- B. コントロールパネル
- C. 排気口
- D. フロントガード
- E. ベース
- F. 内蔵ハンドル
- G. 吸気口
- H. リアガード
- I. 電源コードとプラグ
- J. 電源スイッチ

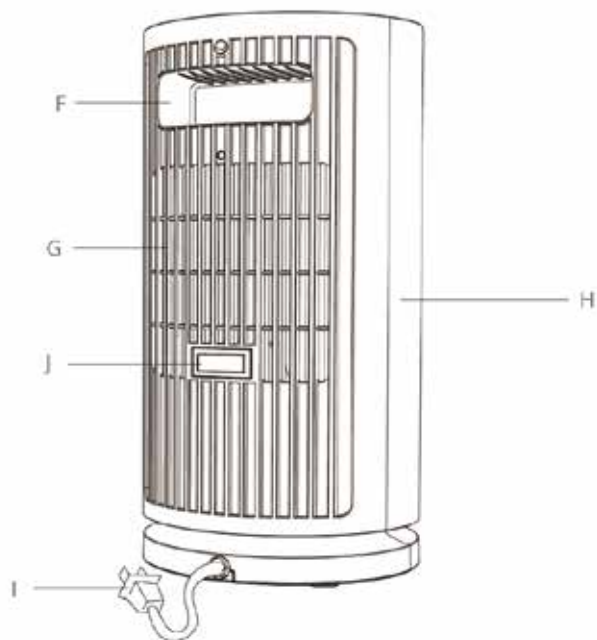
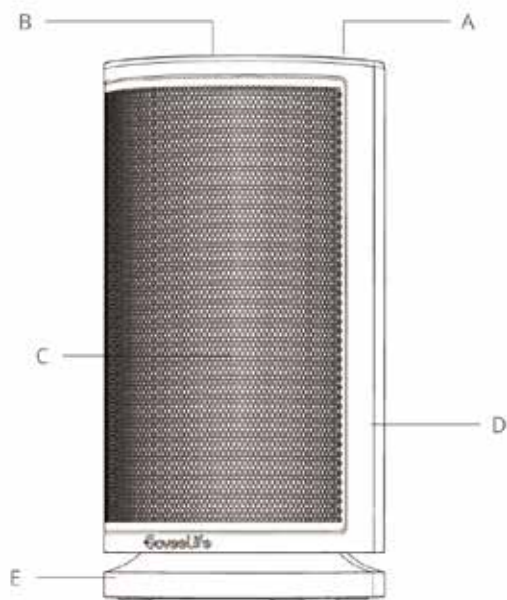

コントロール方法



電源ボタン

タッチして電源をオンまたはオフにします。



首振りボタン

タッチして首振りを開始または停止します。

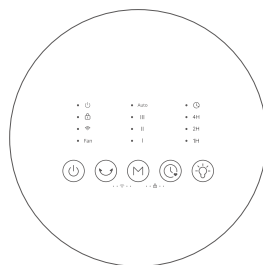

モードボタン

タッチして、加熱設定I、加熱設定II、加熱設定III、自動モード、ファンモードを順に切り替えます。

注意:電源ボタンとモードボタンを10秒間長押しして、ヒーターを工場出荷時の設定に戻し、**Wi-Fi**と**Bluetooth**から切断します。



タイマーボタン

タッチしてタイマーを設定します。タイマーボタンを繰り返しタッチして、タイマーを1〜7時間に設定します。ヒーターは、時間になると自動的にオフになります。タイマーをオフにするには、タイマーボタンを2秒間長押しします。



ナイトライトボタン

タッチして常夜灯をオンまたはオフにします。



Wi-Fiボタン

首振りボタンとモードボタンを1秒間押しして、Wi-Fiモードをオンまたはオフにします。

注意:関連する安全基準および規制に従って、電源を入れ直した後にヒーターを遠隔操作したい場合は、**Wi-Fi**モードを再度オンにする必要があります。

- ・以前にWi-Fiに接続したことがある場合は、Wi-Fiモードをオンにするときに再度接続する必要はありません。10秒以上待つと、Wi-Fiが自動的に接続されます。
- ・デバイスがWi-Fiに接続され、電源がオンになっている場合、デバイスをリモートでオン/オフにしたり、アプリ内の他の機能を使用できます。
- ・Bluetooth機能を使用する場合は、この操作も必要です。
- ・デバイスがWi-Fiに接続せずにBluetoothにのみ接続されている場合は、Bluetooth接続を介してリモートコントロールを実現できます。

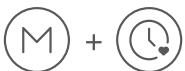

ロックボタン

ロックモードをオンにするには、モードボタンとタイマーボタンを3秒間長押しします。ロックが有効な場合、パネルのボタンは押しても反応しません。ロックモードをオフにするには、モードボタンとタイマーボタンをもう一度3秒間長押しします。

表示ライトの状態

表示ライト	動作状態	点灯状態
I	加熱設定 I	白色
II	加熱設定 II	白色
III	加熱設定 III	白色
自動	自動モード	白色
ファン	ファンモード	白色
	電源オン	赤色
	安全ロックオン	白色
	安全ロック作動	白色に点滅
	Wi-Fiモードはオンになっていますが、 Wi-Fiは未接続	赤色
	Wi-Fi接続の準備完了	ゆっくりと青色に点滅
	Wi-Fi接続中	すばやく青色に点滅
	Wi-Fi接続済み	青色
すべての指標	過熱保護が作動	3回点滅

注意: 関連する安全基準に従って、ヒーター作動時、電源表示ライトは常に赤色に点灯する必要があります。

機能

メモリー機能

このヒーターは、電源をオフにすると、以前の設定 (加熱設定、首振り、Wi-Fi接続) を記憶します。このヒーターをオンにすると、設定が再び有効になります。

24時間後自動電源オフ

このヒーターは、電源をオフにし忘れた場合に備えて、24時間連続で使用すると自動的に電源をオフにします。

過熱保護

周囲温度が40°C (104°F) を超えたことを検出すると、ヒーターは自動的に電源がオフになり、すべての表示ライトが3回点滅します。周囲温度が40°C (104°F) より低いことを検出すると、ヒーターは自動的に再開します。

注意: 過熱保護は、ヒーターのプラグを電源から抜き、温度が下がるまで30分待ってから再度差し込むことで解除できます。

転倒および動き保護

ヒーターを動かしたり倒したりすると、自動的に電源が切れ、すべての機能が停止します。この保護は、再び使用する前にヒーターを平らで頑丈な面に置き、直立させておくことで解除できます。

注意:このヒーターにはモーションセンサーが組み込まれています。転倒や意図しない動きを感知すると、ヒーターは自動的に停止します。

始める

1. すべてのパッケージを取り外し、吸気口と排気口が異物で塞がれていないことを確認してください。
2. 延長コードは使用しないでください。

英国/欧州連合版の場合:ヒーターは 220 ~ 240V の壁のコンセントに直接差し込んでください。

日本版の場合:ヒーターは 100V の壁コンセントに直接差し込んでください。

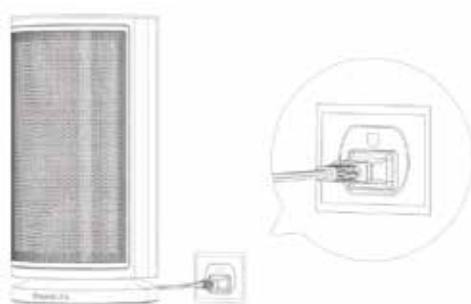

3. 電源プラグがコンセントにしっかり差し込まれていることを確認してください。コンセントの接続に異常があると、過熱の原因になる場合があります。
4. 障害物がなく、壁や可燃物から 1メートル (3 フィート) 以上離れた、しっかりとした平らで水平な面にヒーターを置いてください。

注意:関連する安全基準に従って、ヒーター作動時、電源表示ライトは常に赤色に点灯する必要があります。

5.  背面の電源スイッチをオンにしてください。これで、ヒーターを使用する準備が整いました。

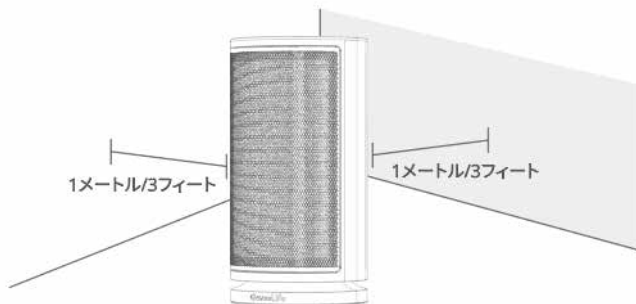

Govee Homeアプリ

Govee Homeアプリを使用すると、さらに多くの機能をご利用になれます。

Govee Homeアプリのダウンロード

Govee Homeアプリをダウンロードするには、QRコードをスキャンするか、Apple App Store® (iOS) またはGoogle Play Store (Android) で「Govee」を検索します。



Govee Homeアプリ



注意:

- Govee Homeアプリを初めて開くときは、要求された権限に対し[許可]を選択してください。この権限により、アプリの機能が正常に動作できますが、個人のプライバシー情報を記録するためにこの権限が使用されることはありません。
- アップデートが継続中のため、**Govee Home**アプリはこのマニュアルに記載の内容とは若干異なる場合があります。異なる点がある場合は、常にアプリ内の注意事項に従ってください。

Govee Homeアプリとのペアリング

1. スマートフォンのBluetoothをオンにします。
2. Govee Homeアプリを開き、右上隅の「+」アイコンをタップして「H713B」を検索します。
3. デバイスアイコンをタップして、画面上の指示に従ってペアリングを完了させます。

注意:

- Govee Homeアプリを使用して、ヒーターをAmazon AlexaまたはGoogle アシスタントに接続できます。アプリ内の注意事項に従ってそれぞれの音声アシスタントに接続します。
- Govee Homeアプリは継続的にアップデートされ、機能が拡張されています。

お手入れとメンテナンス

クリーニング

ヒーターの最高の性能を発揮させるために、使用シーズン中少なくとも1回、または長期間使用しない場合は保管する前に、ヒーターを掃除してください。

- ヒーターの電源を切り、電源プラグを抜いてから、柔らかい湿った布で本体、吸気口、排気口を掃除してください。
- ヒーターを水に浸したり、水を垂らしたりしないでください。
- ヒーターを取り外してブレードを掃除することは安全上危険ですのでおやめください。さらに、ヒーターの破損、寿命の短縮、または重大な危険を引き起こす可能性があります。

メンテナンス

掃除の指示に従い、ヒーターを涼しく乾燥した場所に保管する前に、すべての部品を完全に乾かしてください。

トラブルシューティング

以下のトラブルシューティングの項は、よくある質問を解決するためのものです。問題が解決しない場合は、カスタマーサポートにご連絡ください。

スマートヒーターに関して

問題	考えられる原因	解決方法
ヒーターの電源をオンにできない。	電源コードがコンセントに正しく差し込まれていません。	電源コードをコンセントに差し込んでください。
	背面の電源スイッチがオフになっています。	背面の電源スイッチをオンにしてください。
電源プラグが熱い。	電源プラグとコンセントがしっかり差し込まれていません。	プラグをコンセントに確実に差し込んでください。必要に応じて、資格のある電気技術者に電源プラグの突起が損傷していないかどうかを確認してもらってください。
	ヒーターへの電源供給に失敗しました。過熱保護が作動しました。	回路ブレーカーまたはヒューズが正常に機能していることを確認してください。コンセントからプラグを抜いてヒーターを冷ましてください。ヒーターの上や近くにあるものを取り除いてください。30分待ってからヒーターのプラグを再び差し込んでください。
温風が出ているときにヒーターが突然停止しました。	転倒および動き保護が作動しました。	障害物がなく、しっかりとした水平な面にヒーターを置きます。立てたままにして、もう一度電源を入れます。
	過熱保護が作動しました。	電源からプラグを抜き、ヒーターが冷えるまで30分間待ってから再度差し込みます。周囲の温度が40°C (104°F)を下回ると、ヒーターは自動的に再びオンになります。

問題	考えられる原因	解決方法
-10°C (14°F) あたりで首振りしなくなります。	モーター内のグリースの特性。	しばらくヒーターをオンしてから、首振りを再開してください。
自動表示ライトが点滅していません。	温度センサーの故障。	カスタマーサポートにお問い合わせください。
ヒーターがWi-FiまたはBluetoothから切断されています。	運転中、ヒーターの電源が一度切れます。	首振ボタンとモードボタンを押してWi-Fiモードをオンにし、自動的に接続されるまで待ちます。

アプリと接続に関して

- Govee Homeアプリに接続できない。
 - スマートフォンの電源が入っていて、他のBluetoothデバイスに接続されていないことを確認してください。
 - スマートフォンの位置情報サービスを有効化してください。
 - 別のスマートフォンに接続してみてください。
 - アプリが最新バージョンにアップデートされていることを確認してください。
 - Wi-Fiルーターの2.4 GHzネットワークに接続され、そのネットワークが正常に動作していることを確認してください。
 - 入力したWi-Fiパスワードが正しいことを確認してください。
 - ヒーター、Wi-Fiルーター、スマートフォンの距離を近づけてください。
 - ヒーターとWi-Fiルーターが、電磁放射を発生する電化製品（電子レンジ、冷蔵庫など）から離れていることを確認してください。
 - VPNを使用している場合は、VPNをオフにしてからヒーターを接続してみてください。
 - Wi-Fiネットワークのポータル認証を無効にしてください。ポータル認証が有効になっている場合、このヒーターはWi-Fiネットワークにアクセスできず、セットアップは失敗します。ポータル認証とは、インターネットご利用の前に、WebページからWi-Fiネットワークにサインインする必要があることを意味します。
- アプリの「付近のBluetoothデバイス」ページでデバイスが見つからない。
 - ヒーターが他のスマートフォンに接続されている可能性があります。まず、ヒーターの別のスマートフォンとの接続を解除してください。
- ヒーターがオフライン。
 - ヒーターがコンセントに接続され、電源が入っていることを確認してから、画面を下にスワイプしてGovee Homeアプリの「マイデバイス」ページを更新してください。
 - ルーターがインターネットに接続されていること、スマートフォンのネットワーク接続が機能していることを確認してください。
 - Wi-Fiパスワードが変更されている場合、ヒーターは自動的にオフラインになります。ヒーターを再度ネットワークに接続してみてください。
Govee Homeアプリからオフラインのヒーターを削除し、アプリでヒーターを追加して再設定してください。

付録

アフターサービス

-  保証書: 12か月の限定的保証書
-  サポート: 無期限のテクニカルサポート
-  メールアドレス: support@govee.com
-  公式Webサイト: www.govee.com
-  @Govee  @goveeofficial  @govee.official
-  @GoveeOfficial  @GoveeOfficial

仕様

機種名	H713B
電源電圧	欧州連合/英国: 220-240 V ~ 50/60 Hz
	日本: 100 V ~ 50/60 Hz
定格電力	欧州連合/英国: 最大1500 W
	日本: 最大1200 W
正味重量	1.7 kg/3.74ポンド
寸法	150*150*290 mm/5.9*5.9*11.4インチ

Compliance Information

EU Compliance Statement:

Shenzhen Qianyan Technology LTD hereby declares that this device is in compliance with the essential requirements and other relevant provisions of the Directive 2014/53/EU. A copy of the EU Declaration of Conformity is available online at www.govee.com/ EU contact address:

EC REP SUNRISE MOMENTS LIMITED (E-mail: info@sunrisemoments.com)
1st Floor Newmarket House, Newmarket Square, The Coombe, Dublin 8, DUBLIN, Ireland, D08VAP9

EU-Compliance:

Hiermit erklärt Shenzhen Qianyan Technology LTD dass dieses Gerät den wesentlichen Anforderungen und anderen einschlägigen Bestimmungen der EU-Richtlinie 2014/53/EU entspricht.

Eine Kopie der EU-Konformitätserklärung finden Sie online auf www.govee.com/ Kontaktadresse innerhalb der EU:

EC REP SUNRISE MOMENTS LIMITED (E-mail: info@sunrisemoments.com)
1st Floor Newmarket House, Newmarket Square, The Coombe, Dublin 8, DUBLIN, Ireland, D08VAP9

Déclaration de conformité UE:

Par la présente, Shenzhen Qianyan Technology LTD déclare que cet appareil est conforme aux principales exigences et autres clauses pertinentes de la directive européenne 2014/53/EU. Une copie de la déclaration de conformité UE est disponible sur le site www.govee.com/ Adresse de contact pour l'UE :

EC REP SUNRISE MOMENTS LIMITED (E-mail: info@sunrisemoments.com)
1st Floor Newmarket House, Newmarket Square, The Coombe, Dublin 8, DUBLIN, Ireland, D08VAP9

Declaración de cumplimiento UE:

Shenzhen Qianyan Technology LTD por la presente declara que este dispositivo cumple los requisitos básicos y el resto de provisiones relevantes de la Directiva 2014/53/EU. Hay disponible online una copia de la Declaración de conformidad UE en www.govee.com/ Dirección de contacto de la UE:

EC REP SUNRISE MOMENTS LIMITED (E-mail: info@sunrisemoments.com)
1st Floor Newmarket House, Newmarket Square, The Coombe, Dublin 8, DUBLIN, Ireland, D08VAP9

Dichiarazione di conformità UE:

Shenzhen Qianyan Technology LTD dichiara che il presente dispositivo è conforme ai requisiti essenziali e alle altre disposizioni rilevanti della direttiva 2014/53/EU.

Una copia della dichiarazione di conformità UE è disponibile online all'indirizzo Web www.govee.com/

Indirizzo di contatto UE:

EC REP SUNRISE MOMENTS LIMITED (E-mail: info@sunrisemoments.com)
1st Floor Newmarket House, Newmarket Square, The Coombe, Dublin 8, DUBLIN, Ireland, D08VAP9

UK Compliance Statement:

Shenzhen Qianyan Technology LTD hereby declares that this device is in compliance with the essential requirements and other relevant provisions of the Radio Equipment Regulations 2017. A copy of the UK Declaration of Conformity is available online at www.govee.com/

	Bluetooth®	Wi-Fi
Frequency	2.4GHz	2.4GHz
Maximum Power	< 10dBm	< 20dBm



Environmentally friendly disposal

Old electrical appliances must not be disposed of together with the residual waste, but have to be disposed of separately. The disposal at the communal collecting point via private persons is for free. The owner of old appliances is responsible for bringing the appliances to these collecting points or to similar collection points. With this little personal effort, you contribute to recycle valuable raw materials and the treatment of toxic substances.

Umweltfreundliche Entsorgung

Elektro-Altgeräte dürfen nicht mit gewöhnlichem Abfall entsorgt werden und müssen separat entsorgt werden. Die Entsorgung an kommunalen Sammelstellen ist für Privatpersonen kostenlos. Die Eigentümer der Altgeräte sind für den Transport zu den Sammelstellen verantwortlich. Durch diesen geringen Aufwand können Sie zur Wiederverwertung von wertvollen Rohmaterialien beitragen und dafür sorgen, dass umweltschädliche und giftige Substanzen ordnungsgemäß unschädlich gemacht werden.

Mise au rebut écologique

Les appareils électriques usagés ne doivent pas être éliminés avec les déchets résiduels. Ils doivent être éliminés séparément. La mise au rebut au point de collecte municipal par l'intermédiaire de particuliers est gratuite. Il incombe au propriétaire des appareils usagés de les apporter à ces points de collecte ou à des points de collecte similaires. Avec ce petit effort personnel, vous contribuez au recyclage de matières premières précieuses et au traitement des substances toxiques.

Tratamiento de residuos responsable con el medio ambiente

Los aparatos eléctricos viejos no pueden desecharse junto con los residuos orgánicos, sino que deben ser desechados por separado. Existen puntos limpios donde los ciudadanos pueden dejar estos aparatos gratis. El propietario de los aparatos viejos es responsable de llevarlos a estos puntos limpios o similares puntos de recogida. Con este pequeño esfuerzo estás contribuyendo a reciclar valiosas materias primas y al tratamiento de residuos tóxicos.

Smaltimento ecologico

I vecchi dispositivi elettrici non devono essere smaltiti insieme ai rifiuti residui, ma devono essere smaltiti separatamente. Lo smaltimento da parte di soggetti privati presso i punti di raccolta pubblici è gratis. È responsabilità del proprietario dei vecchi dispositivi portarli presso tali punti di raccolta o punti di raccolta analoghi. Grazie a questo piccolo impegno personale contribuirete al riciclo di materie prime preziose e al corretto trattamento di di sostanze tossiche.



FOR INDOOR USE ONLY
 NUR FÜR DEN INNENGEBRAUCH
 POUR UNE UTILISATION EN INTÉRIEUR UNIQUEMENT
 SÓLO PARA USO EN INTERIORES
 SOLO PER USO INTERNO
 屋内使用のみ

The Bluetooth® word mark and logos are registered trademarks owned by Bluetooth SIG, Inc. and any use of such marks by Shenzhen Qianyan Technology LTD is under license.

The trademark GoveeLife has been authorised to Shenzhen Qianyan Technology LTD.
Copyright ©2021 Shenzhen Qianyan Technology LTD.
All Rights Reserved.

PAP 22
Raccolta Carta



Points de collecte sur www.quefairedemesdechets.fr
Privilégiez la réparation ou le don de votre appareil !



Govee Home App

For FAQs and more information,
please visit: www.govee.com