

User Manual

GoveeLife Smart Heater

English	01
Deutsch	12
Français	23
Español	34
Italiano	45
日本語	56

Table of Contents

Important Instructions	02
Package Includes	03
Specifications	03
Getting to Know Your Smart Heater	04
Installing Your Heater	05
Installation Steps	05
Using Your Smart Heater	06
Pairing Your Smart Heater with Govee Home App	08
Care & Maintenance	09
Troubleshooting	10

IMPORTANT INSTRUCTIONS

When using electrical appliances, basic precautions should always be followed to reduce the risk of fire, electric shock, and injury to persons, including the following:

Read all instructions before using this heater.

- This appliance can be used by children aged from 8 years and above and persons with reduced physical, sensory or mental capabilities or lack of experience and knowledge if they have been given supervision or instruction concerning use of the appliance in a safe way and understand the hazards involved. Children shall not play with the appliance. Cleaning and user maintenance shall not be made by children without supervision.
- If the supply cord is damaged, it must be replaced by the manufacturer, its service agent or similarly qualified persons in order to avoid a hazard.
- **WARNING:** In order to avoid overheating, do not cover the heater.
- The heater must not be located immediately below a socket outlet.
- Do not use this heater in the immediate surroundings of a bath, a shower or a swimming pool.
- Children of less than 3 years should be kept away unless continuously supervised.
- Children aged from 3 years and less than 8 years shall only switch on/off the appliance provided that it has been placed or installed in its intended normal operating position and they have been given supervision or instruction concerning use of the appliance in a safe way and understand the hazards involved. Children aged from 3 years and less than 8 years shall not plug in, regulate and clean the appliance or perform user maintenance.
- **CAUTION — Some parts of this product can become very hot and cause burns.**
- Particular attention has to be given where children and vulnerable people are present.
- This heater is hot when in use. To avoid burns, do not let bare skin touch hot surfaces. Use handles when moving this heater. Keep combustible materials, such as furniture, pillows, bedding, papers, clothes, and curtains at least 3 feet (0.9 m) away from the front of the heater and keep them away from the sides and rear.
- Extreme caution is necessary when any heater is used by or near children or those in need of assistance, especially whenever the heater is left operating and unattended.
- Always unplug this heater from power when not in use.
- Do not operate any heater with a damaged cord or plug or after the heater malfunctions, has been dropped or damaged in any manner. Discard heater or return to authorized service facility for examination and/ or repair.
- Do not use this heater outdoors.
- Do not run the power cord under carpeting. Do not cover the cord with throw rugs, runners, or similar coverings. Do not route the cord under furniture or appliances. Arrange the cord away from high foot-traffic areas and where it will not be tripped over.
- Always plug this heater directly into a wall outlet/receptacle. Never use it with an extension cord or relocatable power tap (outlet/power strip).
- Faulty wall outlet connections may cause the wall outlet to overheat. Be sure that the heater plug fits tightly into the outlet before using. When using the heater, check to make sure the heater plug is not overheating. If necessary, have a qualified electrician check or replace the wall outlet.

- To disconnect the heater, turn controls off, then remove the plug from the outlet.
- Do not insert or allow foreign objects to enter any ventilation or exhaust openings as this may cause an electric shock, fire, or damage to the heater.
- To prevent a possible fire, do not block the air intakes or exhaust outlets in any manner. Do not use this heater on soft surfaces such as a bed, where openings may be blocked.
- Heaters have hot and arcing or sparking parts inside. Do not use this heater in areas where gasoline, paint, or flammable liquids are used or stored.
- Use this heater only as described in this manual. Any other uses are not recommended and may cause fire, electric shock, or injury to persons.
- This heater can only be used when the ambient temperature is normal. When the heater detects that the ambient temperature is too high, it will automatically shut down. Please inspect for any objects on or adjacent to the heater that may cause high temperatures.

SAVE THESE INSTRUCTIONS

Package Includes

Item	Quantity
Heater	1
User Manual	1
Quick Start Guide	1
Front Base	1
Rear Base	1

Specifications

Power Voltage	EU/UK	220-240V ~ 50Hz
	JP	100V ~ 50/60Hz
Wattage	EU/UK	High: 1500W
		Medium: 1000W
		Low: 700W
	JP	High: 1200W
		Medium: 800W
		Low: 500W
Connectivity		Wi-Fi or Bluetooth
Oscillating Angle		80 Degrees
Cord Length		5.9ft / 1.8m

Getting to Know Your Smart Heater

1. Panel
2. Buttons
3. Air Outlet
4. PTC Heating Component
5. Base
6. Handle
7. Air Inlet
8. Removable Filter
9. Power Switch
10. Temperature Sensor
11. Power Cord & Plug
12. Power Cord Slot
13. Pads

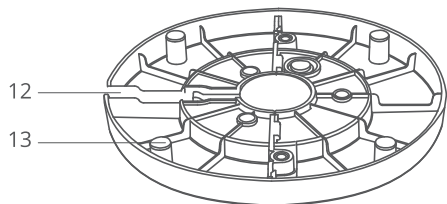
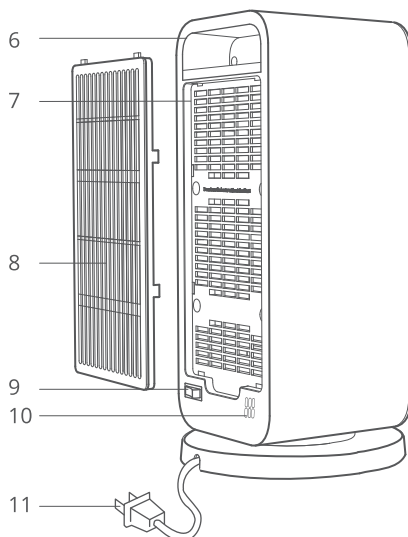
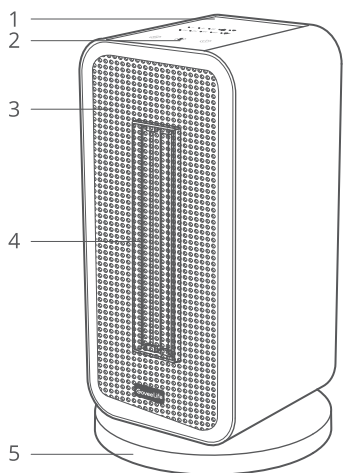

Note: Adequate space has been left at the base for smooth oscillation. Therefore, it is normal if the heater wobbles when pushed.

Installing Your Heater

Before You Install

- 1 Use a Φ 5mm Phillips screwdriver to remove the 3 black screws at the bottom of the heater unit.

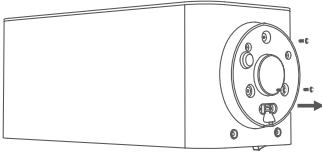

- 2 Align the holes from the first half base with the pegs of the other half base to form an integral base. Make sure the power cord goes through the center of this base.

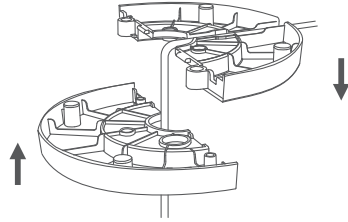

- 3 Bring the base close to the heater unit.

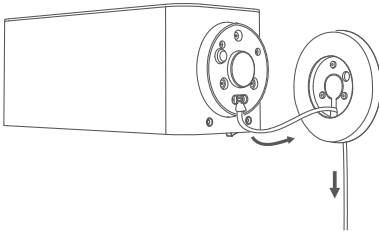

- 4 Align the base with the holes on the bottom of the heater unit and attach by screwing in the 3 black screws. Place the power cord into the power cord slot.

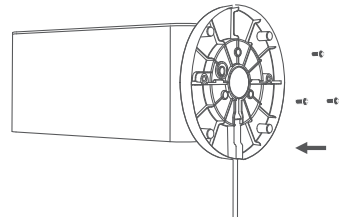

Installation Steps

1. Make sure the Wi-Fi signal is strong and stable in the current environment.
2. Do not use an extension cord.
For UK/EU Version: Only plug the heater directly into a 220-240V wall outlet.
For JP Version: Only plug the heater directly into a 100V wall outlet.
3. Ensure the plug is firmly inserted into the outlet. An abnormal outlet connection may cause overheating.
4. Place the heater on a firm, flat, and level surface free from obstructions and at least 3ft (1 meter) away from any wall or combustible materials.
5.  Turn on the power switch on the back. Now your heater is ready for use!

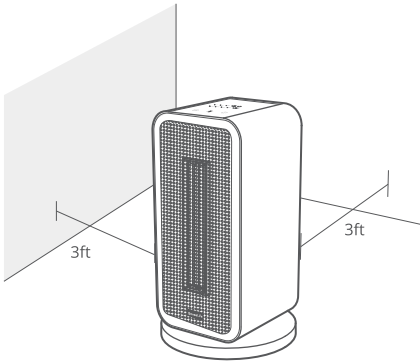

Note:

- Do not cover the heater with any cloth or covering, especially over the air inlet and outlet.
- Please check the plug and cord periodically for signs of overheating or deformations.

Using Your Smart Heater

You can access additional features using Govee Home App.

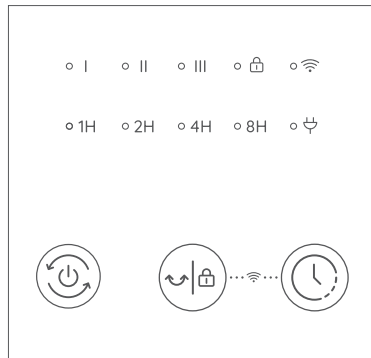

Panel







Power Button

Press  to power on. Repeatedly press  to cycle through heat settings I , II and III. Long press for 2 seconds to power off.

Note: The fan will continue working for 15 seconds after powering off to clear any residual heat.



Oscillation/Lock Button

Press  to turn on oscillation. Press  again to pause oscillation. Long press  for 3 seconds to turn on Lock Mode. When the lock is active, buttons on the panel will not respond when pressed. Long press  again for 3 seconds to turn off the Lock Mode.

Note:  will flash when any other button is pressed to indicate the Lock is on.



Timer Button

Press  to turn on the timer. Repeatedly press  to cycle through the following timers: 1H, 2H, 4H, and 8H. The heater will automatically turn off when the time is up. Long press  for 2 seconds to turn off the timer.



Wi-Fi Button

Press  and  for one second to turn the Wi-Fi Mode on or off.

Note: In accordance with relevant safety standards and regulations, if you want to control the heater remotely after it is powered back on, the Wi-Fi Mode must be turned on again.

- If the device has been connected to Wi-Fi before, you don't need to connect again when turning on the Wi-Fi Mode. Wait for more than 10 seconds and the Wi-Fi will be connected automatically.
- When the device is connected to Wi-Fi and the power is kept on, you can turn the device on or off remotely and use other functions in the app as well.
- If you want to use the Bluetooth function, you need to perform this operation as well.
- If the device is only connected to Bluetooth without connecting to Wi-Fi, then you can achieve remote control through a Bluetooth connection.

Indicator		Working Status	Light Status
I	Heat Setting I	Low Heat Setting	Solid White
II	Heat Setting II	Medium Heat Setting	Solid White
III	Heat Setting III	High Heat Setting	Solid White
1H	1H Timer	Auto-off in 1 Hour	Solid White
2H	2H Timer	Auto-off in 2 Hours	Solid White
4H	4H Timer	Auto-off in 4 Hours	Solid White
8H	8H Timer	Auto-off in 8 Hours	Solid White
	Lock	Locked	Solid White
		Unlock	Dim
		Locking Reminde	Triple Flashes
	Wi-Fi Connection	Wi-Fi Mode is On but the Wi-Fi is not Connected	Solid Red
		Wi-Fi Connection is Ready	Slow Flash with Blue
		Wi-Fi is Connecting	Quick Flash with Blue
		Wi-Fi is Connected	Solid Blue
	Power	Power On	Solid Red
		Tipped Over & Panel Touched	Triple Flashes
All Indicator Lights		Overheating Protection	Triple Flashes

Note:

- According to related safety standards, the power indicator is required to light up when the heater is plugged into power.
- When the device is tipped over and any of its buttons are touched, it will beep 3 times to indicate that it needs to be put upright immediately.

3. Other Functions

- This heater will memorize the previous settings (speed, oscillation, Wi-Fi connection) when it is powered off. The settings will be active again when this heater is turned on.
- This heater will shut down automatically when it has been used for 24 hours straight in case the user forgets to power it off.
- This heater will power off when the temperature exceeds 122°F (50°C). When powered off, the heater will beep three times, and all the indicators will flash three times.
- Dismiss Overheating Protection: When in Overheating Protection mode, unplug from power and wait for 30 minutes for the heater to cool down before plugging back in. The heater will automatically resume when it detects that the ambient temperature is lower than 122°F (50°C).
- When the heater is knocked over, it will power off and stop all functions.
- Dismiss Tip-over : Place the heater on a flat, level, and sturdy surface, and while keeping it upright, try using it again.
- The heater will automatically adjust its speed level and switch on or off based on the target temperature in order to maintain the ambient temperature.

Note:

- Thermostat Mode can only be set up via the app.
- The heater will automatically switch on when the ambient temperature is lower than the target temperature once more.
- The temperature detected by the built-in sensor can be checked via the app.
- If paired with the heater, the thermo-hygrometer will detect more accurate ambient temperature so as to achieve the thermostat control with more accuracy. The thermo-hygrometer should be placed within a distance of 20ft from the heater and near the human body. Avoid placing it near the heater's air inlet or on the ground. The thermo-hygrometer needs to be purchased separately.

Pairing Your Smart Heater the Govee Home App

Due to ongoing updates and improvements, **Govee Home App** may be slightly different than shown in the manual. In case of any differences, follow the in-app instructions.

1. To download Govee Home App, scan the QR code or search “Govee Home” in the Apple App Store (iOS devices) or Google Play Store (Android devices).



Govee Home App



2. Turn on your smartphone's Bluetooth.
3. Open the Govee Home App, tap “+” icon in the top right corner and search “H713A”.
4. Tap the device icon and follow the on-screen instructions to complete pairing.

Note:

- Choose to “Allow” all permissions when using Govee Home App for the first time. This app will not record your personal device use.
- You can use the Govee Home App to connect your smart heater to Amazon Alexa or Google Assistant. Follow the in-app instructions to connect to your voice assistant.
- Govee Home App is being continually updated and app features will be expanded.

Care & Maintenance

To achieve the best performance, we suggest cleaning the heater at least once during the operating season or before storing it when it will not be in use for a long period of time.

Cleaning

- Turn off the heater and then unplug it from power. Use only a soft cloth to wipe the outer surfaces gently. Do not use any cleaning agents or detergents.
- Never immerse the heater in water and allow water to drip into the motor housing. Be careful not to get the heating element and switches wet.
- The filter can be removed when cleaning. Dry the filter before installing it back in the heater. The filter must be installed before using the heater.

Note: Do not allow water to infiltrate into the heater's interior as this could result in a fire or electric shock hazard.

Maintenance

For storage, you may leave the heater covered to protect it from dust. Store it in a cool, dry location and arrange the power cord away from high foot-traffic areas so that it will not be tripped over or damaged.

Troubleshooting

Note: The troubleshooting section below is for solving frequently asked questions for the heater unit. If your problem persists, please contact customer support.

For Smart Heater

Problem	Possible Cause	Solution
The plug of the heater is hot.	The power plug and the outlet are not securely connected.	Securely reinsert the plug into the socket. If necessary, you should have a qualified electrician to check whether the power plug prongs are intact.
The heater cannot be turned on.	The power switch on the back is turned off.	Turn on the power switch on the back.
The heater suddenly shuts down when hot air is coming out.	Failed to supply power to the heater. The overheating protection has been triggered.	Ensure your circuit breaker or fuse is working properly. Unplug from the outlet and cool it down. Check and remove any objects on or adjacent to the heater. Wait 30 minutes before plugging the heater back in.
	The Tip-over and Motion Protection has been triggered.	Place the heater on a firm, flat, and level surface free from obstructions. Keep it upright and turn it on again.
	The Overheating Protection has been triggered.	Unplug from power and wait for 30 minutes for the heater to cool down before plugging back in. The heater will automatically turn on again when the \ surrounding temperature is below 122°F (50°C).
The oscillation fails around 14°F(-10°C).	The characteristics of grease in motor.	Start the oscillation again after turning on the heater for a while.
The heater is disconnected from Wi-Fi or Bluetooth.	The power supply of the heater is cut off once when it is operating.	Press the Wi-Fi Button to turn on the Wi-Fi Mode and wait for it to connect automatically.

For App & Connectivity

1. Cannot connect to the Govee Home App.

- Make sure the Bluetooth of your smartphone is enabled and your smartphone is not, connected with other Bluetooth devices.
- Enable the smartphone's Location Services.
- Try connecting with another smartphone.
- Make sure your app is the latest version.
- Make sure your smartphone is connected to the 2.4GHz network, and confirm the network is working correctly.
- Make sure the Wi-Fi password you entered is correct.
- Shorten the distance between the heater, Wi-Fi router, and the smartphone.
- Make sure your heater and the Wi-Fi router are located away from appliances that produce electromagnetic radiation (e.g. microwave ovens, refrigerators, etc.).
- If you are using a VPN, try turning it off and then connecting the heater. Disable portal authentication for your Wi-Fi network. If portal authentication is enabled, this heater will not be able to access your Wi-Fi network and setup will fail. Portal authentication means that you need to sign in to your Wi-Fi network through a web page before you can use the Internet.

2. Cannot find the heater within the nearby Bluetooth devices list.

- The heater may be connected with another smartphone. Disconnect it from the other smartphone first.

3. The heater is offline.

- Make sure the heater is plugged in and powered on, then refresh "My Devices" in the Govee Home app by swiping down on the screen.
- Make sure your router is connected to the internet, and your phone's network connection is working.
- If the Wi-Fi password has been changed, the heater will automatically go offline. Try connecting it to the network again.
- Delete the offline heater from the Govee Home App, then add and reconfigure the heater again in the Govee Home App.

Customer Service

 Warranty: 12-Month Limited Warranty

 Support: Lifetime Technical Support

 Email: support@govee.com

 Official Website: www.govee.com

 @Govee  @govee_official  @govee.official

 @Goveeofficial  @Govee.smarthome

Inhaltsverzeichnis

Wichtige Hinweise	13
Im Karton enthalten	14
Technische Daten	14
Lernen Sie Ihren Smart Heater kennen	15
Aufstellen des Heizgeräts	16
Installationsschritte	16
Verwendung Ihres Smart Heater	17
Koppeln Ihres Smart Heater mit der Govee Home-App	19
Pflege und Wartung	20
Problembehebung	21

WICHTIGE HINWEISE

Bei der Verwendung von Elektrogeräten sollten immer grundlegende Sicherheitsvorkehrungen getroffen werden, um die Gefahr von Bränden, Stromschlägen und Verletzungen zu verringern. Dazu gehören die Folgenden:

Lesen Sie alle Anweisungen, bevor Sie das Heizgerät benutzen.

- Dieses Gerät kann von Kindern ab 8 Jahren und Personen mit eingeschränkten körperlichen, sensorischen oder geistigen Fähigkeiten oder mangelnder Erfahrung und Kenntnis benutzt werden, wenn sie beaufsichtigt oder bezüglich des sicheren Gebrauchs des Geräts unterwiesen wurden und die damit verbundenen Gefahren verstehen. Kinder dürfen nicht mit dem Gerät spielen. Die Reinigung und Pflege des Geräts darf nicht von Kindern ohne Aufsicht durchgeführt werden.
- Wenn das Netzkabel beschädigt ist, muss es vom Hersteller, seinem Kundendienst oder einer ähnlich qualifizierten Fachkraft ersetzt werden, um eine Gefährdung zu vermeiden.
- **WARNUNG:** Decken Sie das Heizgerät nicht ab, um eine Überhitzung zu vermeiden.
- Das Heizgerät darf nicht unmittelbar unter einer Steckdose aufgestellt werden.
- Verwenden Sie das Heizgerät nicht in unmittelbarer Nähe einer Badewanne, einer Dusche oder eines Schwimmbeckens.
- Kinder unter 3 Jahren sollten vom Gerät ferngehalten werden, es sei denn, sie werden ständig beaufsichtigt.
- Kinder im Alter von 3 bis unter 8 Jahren dürfen das Gerät nur dann ein- und ausschalten, wenn es in der vorgesehenen normalen Betriebsposition aufgestellt oder montiert wurde und sie beaufsichtigt oder in die sichere Verwendung des Geräts eingewiesen wurden und die damit verbundenen Gefahren verstehen. Kinder im Alter von 3 bis unter 8 Jahren dürfen das Gerät nicht einstecken, einstellen, reinigen oder Wartungsvorgänge durchführen.
- **VORSICHT** — Einige Teile dieses Produkts können sehr heiß werden und Verbrennungen verursachen.
- In Anwesenheit von Kindern oder schutzbedürftigen Personen besondere Vorsicht walten lassen.
- Dieses Heizgerät ist heiß, wenn es in Betrieb ist. Um Verbrennungen zu vermeiden, lassen Sie Ihre nackte Haut nicht mit heißen Oberflächen in Berührung. Fassen Sie stets am Griff an, um dieses Heizgerät umzustellen. Halten Sie brennbare Materialien wie Möbel, Kissen, Bettwäsche, Papiere, Kleidung und Vorhänge mindestens 0,9 m von der Vorderseite des Heizgeräts entfernt und halten Sie sie von den Seiten und der Rückseite fern.
- Äußerste Vorsicht ist geboten, wenn ein Heizgerät von oder in der Nähe von Kindern oder hilfsbedürftigen Personen verwendet wird, insbesondere wenn das Heizgerät in Betrieb und unbeaufsichtigt ist.
- Ziehen Sie immer den Stecker aus der Steckdose, wenn Sie das Heizgerät nicht benutzen.
- Betreiben Sie das Heizgerät nicht mit einem beschädigten Kabel oder Stecker oder nachdem das Heizgerät eine Fehlfunktion aufweist, fallen gelassen oder in irgendeiner Weise beschädigt wurde. Entsorgen Sie das Heizgerät oder senden Sie es zur Überprüfung und/oder Reparatur an eine autorisierte Kundendienststelle.
- Verwenden Sie dieses Heizgerät nicht im Freien.
- Verlegen Sie das Netzkabel nicht unter Teppichböden. Decken Sie das Kabel nicht mit Teppichen, Läufern oder Ähnlichem ab. Verlegen Sie das Kabel nicht unter Möbeln oder Geräten. Verlegen Sie das Kabel so, dass es nicht in stark begangenen Bereichen liegt und niemand darüber stolpern kann.
- Schließen Sie dieses Heizgerät immer direkt an eine Steckdose an. Verwenden Sie das Gerät niemals mit einem Verlängerungskabel oder einem verschiebbaren Netzstecker (Steckdose/S-teckdosenleiste).
- Fehlerhafte Wandsteckdosenanschlüsse können zu einer Überhitzung der Wandsteckdose führen. Vergewissern Sie sich vor dem Gebrauch, dass der Stecker des Heizgeräts fest in der Steckdose sitzt. Vergewissern Sie sich bei der Verwendung des Heizgeräts, dass der Stecker des Heizgeräts nicht überhitzt ist. Lassen Sie gegebenenfalls die Wandsteckdose von einem qualifizierten Elektriker überprüfen oder austauschen.

- Um das Heizgerät vom Netz zu trennen, schalten Sie die Regler aus und ziehen Sie dann den Stecker aus der Steckdose.
- Stecken Sie keine Fremdkörper in die Lüftungs- oder Abluftöffnungen, da dies zu einem Stromschlag, einem Brand oder einer Beschädigung des Heizgeräts führen kann.
- Um einen möglichen Brand zu verhindern, dürfen die Luftein- und -auslässe in keiner Weise blockiert werden. Verwenden Sie das Heizgerät nicht auf weichen Flächen wie z. B. einem Bett, wo die Lufteinlässe oder -auslässe blockiert werden könnten.
- Im Inneren des Heizgeräts befinden sich heiße, lichtbogen- oder funkenbildende Teile. Verwenden Sie dieses Heizgerät nicht in Bereichen, in denen Benzin, Farbe oder brennbare Flüssigkeiten verwendet oder gelagert werden.
- Verwenden Sie dieses Heizgerät nur wie in dieser Anleitung beschrieben. Jegliche andere Verwendung wird nicht empfohlen und kann zu Bränden, elektrischen Schlägen oder Verletzungen von Personen führen.
- Dieses Heizgerät kann nur bei normaler Umgebungstemperatur verwendet werden. Wenn das Heizgerät feststellt, dass die Umgebungstemperatur zu hoch ist, schaltet es automatisch ab. Achten Sie darauf, dass sich keine Gegenstände auf oder neben dem Heizgerät befinden, die hohe Temperaturen verursachen könnten.

BEWAHREN SIE DIESE ANLEITUNG AUF

Im Karton enthalten

Artikel	Menge
Heizgerät	1
Benutzerhandbuch	1
Kurzanleitung	1
Vorderer Sockel	1
Hinterer Sockel	1

Technische Daten

Netzspannung	EU/UK	220-240V ~ 50Hz
	JP	100V ~ 50/60Hz
Wattleistung	EU/UK	Hoch: 1500 W
		Mittel: 1000 W
		Niedrig: 700 W
	JP	Hoch: 1200 W
		Mittel: 800 W
		Niedrig: 500 W
Konnektivität		WLAN oder Bluetooth
Oszillierender Winkel		80 Grad
Kabellänge		5.9ft / 1,8 m

Lernen Sie Ihren Smart Heater kennen

1. Bedienfeld
2. Tasten
3. Luftauslass
4. PTC-Heizungskomponente
5. Sockel
6. Griff
7. Lufteinlass
8. Abnehmbarer Filter
9. Netzschalter
10. Temperatursensor
11. Netzkabel und Stecker
12. Netzkabelschlitz
13. Pads

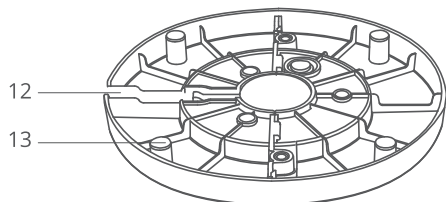
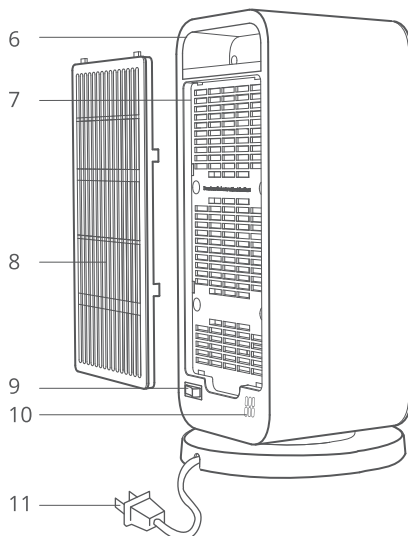
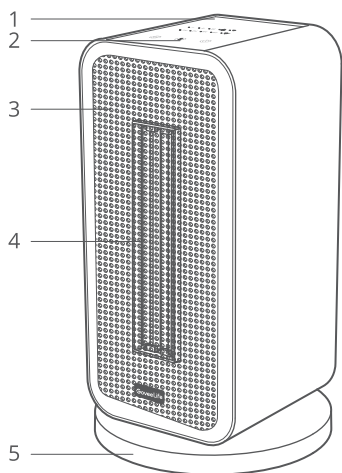

Hinweis: Am Sockel wurde ausreichend Platz gelassen, um eine reibungslose Oszillation zu ermöglichen. Daher ist es normal, wenn das Heizgerät beim Schieben wackelt.

Aufstellen des Heizgeräts

Vor der Installation

- 1 Verwenden Sie einen Φ 5mm Kreuzschlitzschraubendreher, um die 3 schwarzen Schrauben an der Unterseite des Heizgeräts zu entfernen.

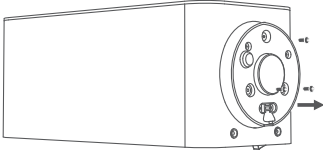

- 2 Richten Sie die Löcher der ersten Sockelhälfte mit den Zapfen der anderen Sockelhälfte aus, um einen einheitlichen Sockel zu bilden. Achten Sie darauf, dass das Netzkabel durch die Mitte dieses Sockels geführt wird.

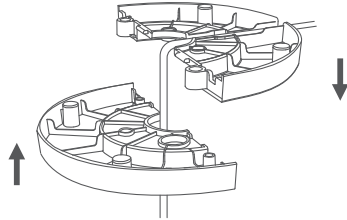

- 3 Bringen Sie den Sockel nahe an das Heizgerät heran.

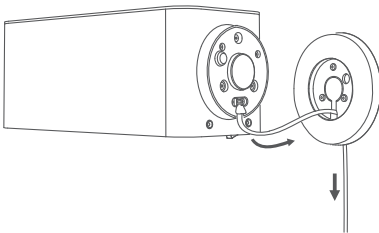

- 4 Richten Sie den Sockel mit den Löchern an der Unterseite des Heizgeräts aus und schrauben Sie die 3 schwarzen Schrauben ein. Stecken Sie das Netzkabel in den Netzkabelschlitz.

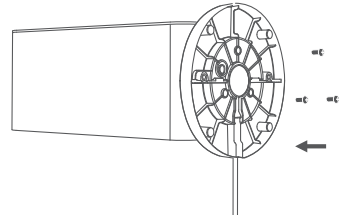

Installationsschritte

1. Stellen Sie sicher, dass das WLAN-Signal in der aktuellen Umgebung stark und stabil ist.
2. Verwenden Sie kein Verlängerungskabel.
Für UK/EU-Version: Schließen Sie das Heizgerät nur direkt an eine 220-240 V Steckdose an.
Für JP-Version: Schließen Sie das Heizgerät nur direkt an eine 100 V Steckdose an.
3. Stellen Sie sicher, dass der Stecker fest in die Steckdose eingesteckt ist. Ein falscher Anschluss an die Steckdose kann zu Überhitzung führen.
4. Stellen Sie das Heizgerät auf eine feste, flache und ebene Fläche frei von Hindernissen und mindestens 1 m von Wänden oder brennbaren Materialien entfernt.
5.  Schalten Sie den Netzschalter auf der Rückseite ein. Ihr Heizgerät ist nun einsatzbereit!

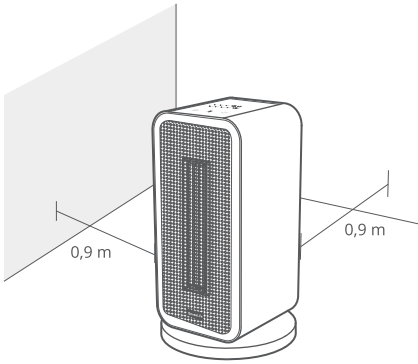

Hinweis:

- Decken Sie das Heizgerät nicht mit Tüchern oder sonstigen Abdeckungen ab, insbesondere nicht über den Luften- und -auslass.
- Bitte überprüfen Sie den Stecker und das Kabel regelmäßig auf Anzeichen von Überhitzung oder Verformungen.

Verwendung Ihres Smart Heater

Über die Govee Home-App können Sie auf zusätzliche Funktionen zugreifen.

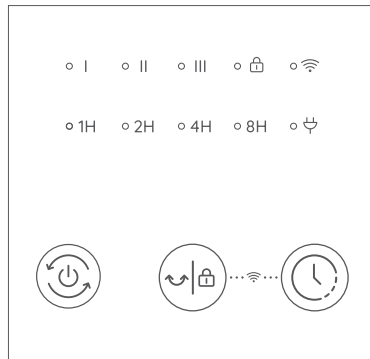

Bedienfeld



Ein-/Aus-Taste





Drücken Sie  zum Einschalten. Drücken Sie wiederholt , um zwischen den Heizstufen II und III zu wechseln.

Zum Ausschalten 2 Sekunden lang gedrückt halten.

Hinweis: Das Gebläse läuft nach dem Ausschalten noch 15 Sekunden lang weiter, um die Restwärme abzuführen.





Oszillations-/Sperrtaste

Drücken Sie , um die Oszillation einzuschalten. Drücken Sie erneut , um die Oszillation anzuhalten. Halten Sie  3 Sekunden lang gedrückt, um den Sperrmodus zu aktivieren. Wenn die Sperre aktiviert ist, reagieren die Tasten auf dem Bedienfeld nicht auf das Drücken. Halten Sie  erneut 3 Sekunden lang gedrückt, um den Sperrmodus zu deaktivieren.

Hinweis:  blinkt, wenn eine andere Taste gedrückt wird, um anzuzeigen, dass die Sperre aktiviert ist.



Timer-Taste

Drücken Sie , um den Timer einzuschalten. Drücken Sie wiederholt , um zwischen den folgenden Timern zu wechseln: 1H, 2H, 4H und 8H. Das Heizgerät schaltet sich nach Ablauf der Zeit automatisch aus. Halten Sie  2 Sekunden lang gedrückt, um den Timer auszuschalten.



WLAN-Taste

Drücken Sie 1 Sekunde lang auf  und , um den WLAN-Modus ein- oder auszuschalten.

Hinweis: Wenn Sie das Heizgerät nach dem Wiedereinschalten per Fernsteuerung bedienen möchten, muss der WLAN-Modus erneut eingeschaltet werden, um den relevanten Sicherheitsstandards und -vorschriften zu entsprechen.

- Wenn das Gerät bereits mit dem WLAN verbunden war, müssen Sie die Verbindung nicht erneut herstellen, wenn Sie den WLAN-Modus aktivieren. Warten Sie mehr als 10 Sekunden, und die WLAN-Verbindung wird automatisch hergestellt.
- Wenn das Gerät mit dem WLAN verbunden und eingeschaltet ist, können Sie es aus der Ferne ein- oder ausschalten und auch andere Funktionen in der App nutzen.
- Wenn Sie die Bluetooth-Funktion verwenden möchten, müssen Sie diesen Vorgang ebenfalls durchführen.
- Wenn das Gerät nur mit Bluetooth und nicht mit WLAN verbunden ist, können Sie die Fernsteuerung über eine Bluetooth-Verbindung erreichen.

Anzeige		Arbeitsstatus	Lichtstatus
I	Heizstufe I	Niedrige Heizstufe	Einfarbig Weiß
II	Heizstufe II	Mittlere Heizstufe	Einfarbig Weiß
III	Heizstufe III	Hohe Heizstufe	Einfarbig Weiß
1H	1H-Timer	Automatische Abschaltung in 1 Stunde	Einfarbig Weiß
2H	2H-Timer	Automatische Abschaltung in 2 Stunden	Einfarbig Weiß
4H	4H-Timer	Automatische Abschaltung in 4 Stunden	Einfarbig Weiß
8H	8H-Timer	Automatische Abschaltung in 8 Stunden	Einfarbig Weiß
	Sperren	Gesperrt	Einfarbig Weiß
		Entsperren	Dimmen
		Sperrerrinnerung	Dreifaches Blinken
	WLAN-Verbindung	Der WLAN-Modus ist eingeschaltet, aber es wird keine WLAN-Verbindung hergestellt	Einfarbig Rot
		WLAN-Verbindung ist bereit	Langsames blaues Blinken
		WLAN-Verbindung wird hergestellt	Schnelles blaues Blinken
		WLAN-Verbindung ist hergestellt	Einfarbig blau
	Leistung	Einschalten	Einfarbig Rot
		Umgekippt & Bedienfeld berührt	Dreifaches Blinken
Alle Kontrollleuchten		Überhitzungsschutz	Dreifaches Blinken

Hinweis:

- Gemäß den einschlägigen Sicherheitsnormen muss die Betriebsanzeige aufleuchten, wenn das Heizgerät an das Stromnetz angeschlossen ist.
- Wenn das Gerät umkippt und eine seiner Tasten berührt wird, ertönt ein dreimaliger Signalton, um anzuzeigen, dass es sofort aufgerichtet werden muss.

3. Andere Funktionen

- Dieses Heizgerät speichert die vorherigen Einstellungen (Geschwindigkeit, Oszillation, WLAN-Verbindung), wenn es ausgeschaltet wird. Die Einstellungen sind wieder aktiv, wenn das Heizgerät eingeschaltet wird.
- Dieses Heizgerät schaltet sich automatisch ab, wenn es 24 Stunden ununterbrochen verwendet wurde, falls der Benutzer vergisst, es auszuschalten.
- Das Heizgerät schaltet sich aus, wenn die Temperatur 50 °C überschreitet. Beim Ausschalten piept das Heizgerät dreimal und alle Anzeigen blinken dreimal.
- Überhitzungsschutz aufheben: Wenn sich das Heizgerät im Modus Überhitzungsschutz befindet, ziehen Sie den Stecker aus der Steckdose und warten Sie 30 Minuten, bis es sich abgekühlt hat, bevor Sie den Stecker wieder einstecken. Das Heizgerät schaltet sich automatisch wieder ein, wenn es feststellt, dass die Umgebungstemperatur unter 50 °C liegt.
- Wenn das Heizgerät umgestoßen wird, schaltet es sich aus und stoppt alle Funktionen.
- Umkippschutz aufheben: Stellen Sie das Heizgerät auf eine flache, ebene und stabile Unterlage und versuchen Sie, es wieder in Betrieb zu nehmen, während Sie es aufrecht halten.
- Das Heizgerät passt seine Geschwindigkeit automatisch an und schaltet sich je nach Zieltemperatur ein oder aus, um die Umgebungstemperatur zu halten.

Hinweis:

- Der Thermostatmodus kann nur über die App eingerichtet werden.
- Das Heizgerät schaltet sich automatisch wieder ein, wenn die Umgebungstemperatur wieder unter die Zieltemperatur sinkt.
- Die vom eingebauten Sensor erfasste Temperatur kann über die App überprüft werden.
- Wenn das Thermo-Hygrometer mit dem Heizgerät gekoppelt ist, kann es die Umgebungstemperatur genauer ermitteln, sodass die Thermostatsteuerung präziser ist. Das Thermo-Hygrometer sollte in einem Abstand von weniger als 6 m vom Heizgerät und in der Nähe des menschlichen Körpers angebracht werden. Vermeiden Sie es, es in der Nähe des Lufteinlasses des Heizgeräts oder auf dem Boden zu platzieren. Das Thermo-Hygrometer muss separat erworben werden.

Koppeln Ihres Smart Heater mit der Govee Home-App

Aufgrund laufender Aktualisierungen und Verbesserungen kann die Govee Home-App geringfügig von den Darstellungen im Handbuch abweichen. Befolgen Sie bei Abweichungen die Anweisungen in der App.

1. Um die Govee Home-App herunterzuladen, scannen Sie den QR-Code oder suchen Sie im Apple App Store (iOS-Geräte) oder im Google Play Store (Android-Geräte) nach „Govee Home“.



Govee Home-App



2. Schalten Sie Bluetooth auf Ihrem Smartphone ein.
3. Öffnen Sie die Govee Home-App, tippen Sie oben rechts auf das Symbol „+“ und suchen Sie nach „H713A“.
4. Tippen Sie auf das Gerätesymbol und befolgen Sie die Anweisungen auf dem Bildschirm, um die Kopplung abzuschließen.

Hinweis:

- Wählen Sie „Zulassen“ für alle Berechtigungen, wenn Sie die Govee Home-App zum ersten Mal verwenden. Diese App zeichnet Ihre persönliche Gerätenutzung nicht auf.
- Sie können die Govee Home-App verwenden, um Ihren Smart Heater mit Amazon Alexa oder Google Assistant zu verbinden. Befolgen Sie die Anweisungen in der App, um eine Verbindung zu Ihrem Sprachassistenten herzustellen.
- Die Govee Home-App wird kontinuierlich aktualisiert und die App-Funktionen werden erweitert.

Pflege und Wartung

Um die beste Leistung zu erzielen, empfehlen wir, das Heizgerät mindestens einmal während der Betriebsaison oder vor der Einlagerung zu reinigen, wenn es über einen längeren Zeitraum nicht benutzt wird.

Reinigung

- Schalten Sie das Heizgerät aus und ziehen Sie dann den Netzstecker. Wischen Sie die Außenflächen nur mit einem weichen Tuch ab. Benutzen Sie keine Reinigungsmittel oder Detergenzien.
- Tauchen Sie das Heizgerät niemals in Wasser ein und lassen Sie kein Wasser in das Motorgehäuse tropfen. Achten Sie darauf, dass das Heizelement und die Schalter nicht nass werden.
- Der Filter kann zum Reinigen entfernt werden. Trocknen Sie den Filter, bevor Sie ihn wieder in das Heizgerät einbauen. Der Filter muss vor der Verwendung des Heizgeräts eingebaut werden.

Hinweis: Achten Sie darauf, dass kein Wasser in das Innere des Heizgeräts eindringt, da dies zu einer Brand- oder Stromschlaggefahr führen kann.

Wartung

Zum Schutz vor Staub können Sie das Heizgerät während der Lagerung abdecken. Bewahren Sie das Gerät an einem kühlen, trockenen Ort auf, und verlegen Sie das Netzkabel außerhalb stark frequentierter Bereiche, damit niemand darüber stolpern oder es beschädigen kann.

Problembhebung

Hinweis: Der nachstehende Abschnitt zur Fehlerbehebung dient zur Beantwortung häufig gestellter Fragen zum Heizgerät. Wenn Ihr Problem weiterhin besteht, wenden Sie sich bitte an den Kundensupport.

Für Smart Heater

Problem	Mögliche Ursache	Lösung
Der Stecker des Heizgeräts ist heiß.	Der Netzstecker und die Steckdose sind nicht fest miteinander verbunden.	Stecken Sie den Stecker wieder fest in die Steckdose. Lassen Sie ggf. von einer Elektrofachkraft prüfen, ob die Netzsteckerkontakte intakt sind.
Das Heizgerät lässt sich nicht einschalten.	Der Netzschalter auf der Rückseite ist ausgeschaltet.	Schalten Sie den Netzschalter auf der Rückseite ein.
Das Heizgerät schaltet sich plötzlich ab, wenn heiße Luft ausströmt.	Das Heizgerät wurde nicht mit Strom versorgt. Der Überhitzungsschutz wurde ausgelöst.	Stellen Sie sicher, dass Ihr Leistungsschalter oder Ihre Sicherung ordnungsgemäß funktioniert. Ziehen Sie den Stecker aus der Steckdose und kühlen Sie ihn ab. Überprüfen und entfernen Sie alle Gegenstände auf oder neben dem Heizgerät. Warten Sie 30 Minuten, bevor Sie das Heizgerät wieder einstecken.
	Der Umkip- und Bewegungsschutz wurde ausgelöst.	Stellen Sie das Heizgerät auf eine feste, flache und ebene Oberfläche ohne Hindernisse. Halten Sie es aufrecht und schalten Sie es wieder ein.
	Der Überhitzungsschutz wurde ausgelöst.	Ziehen Sie den Netzstecker und warten Sie 30 Minuten, bis das Heizgerät abgekühlt ist, bevor Sie es wieder einstecken. Das Heizgerät schaltet automatisch wieder ein, wenn die Umgebungstemperatur unter 50°C liegt.
Die Oszillation fällt bei etwa -10°C aus.	Die Eigenschaften von Fett im Motor.	Starten Sie die Oszillation erneut, nachdem Sie das Heizgerät eine Zeit lang eingeschaltet haben.
Das Heizgerät ist nicht mit WLAN oder Bluetooth verbunden.	Die Stromversorgung des Heizgeräts wird während des Betriebs einmal unterbrochen.	Drücken Sie die WLAN-Taste, um den WLAN-Modus einzuschalten, und warten Sie, bis er sich automatisch verbindet.

Für App und Konnektivität

1. Verbindung zur Govee Home-App kann nicht hergestellt werden.

- Stellen Sie sicher, dass die Bluetooth-Funktion Ihres Smartphones aktiviert ist und Ihr Smartphone nicht mit anderen Bluetooth-Geräten verbunden ist.
- Aktivieren Sie die Standortdienste des Smartphones.
- Versuchen Sie, sich mit einem anderen Smartphone zu verbinden.
- Stellen Sie sicher, dass Ihre App auf die neueste Version aktualisiert ist.
- Stellen Sie sicher, dass Ihr Smartphone mit dem 2,4-GHz-Netzwerk verbunden ist, und vergewissern Sie sich, dass das Netzwerk ordnungsgemäß funktioniert.
- Stellen Sie sicher, dass das von Ihnen eingegebene WLAN-Passwort korrekt ist.
- Verringern Sie den Abstand zwischen dem Heizgerät, dem WLAN-Router und dem Smartphone.
- Stellen Sie sicher, dass sich Ihr Heizgerät und der WLAN-Router nicht in der Nähe von Geräten befinden, die elektromagnetische Strahlung erzeugen (z. B. Mikrowellenherde, Kühlschränke usw.).
- Wenn Sie ein VPN verwenden, versuchen Sie, es auszuschalten und dann das Heizgerät anzuschließen. Deaktivieren Sie die Portal-Authentifizierung für Ihr WLAN-Netzwerk. Wenn die Portal-Authentifizierung aktiviert ist, kann dieses Heizgerät nicht auf Ihr WLAN-Netzwerk zugreifen und die Einrichtung schlägt fehl. Portal-Authentifizierung bedeutet, dass Sie sich über eine Webseite bei Ihrem WLAN-Netzwerk anmelden müssen, bevor Sie das Internet nutzen können.

2. Das Heizgerät kann nicht in der Liste der in der Nähe befindlichen Bluetooth-Geräte gefunden werden.

- Das Heizgerät ist möglicherweise mit einem anderen Smartphone verbunden. Trennen Sie ihn zuerst vom anderen Smartphone.

3. Das Heizgerät ist offline.

- Stellen Sie sicher, dass das Heizgerät angeschlossen und eingeschaltet ist, und aktualisieren Sie dann „Meine Geräte“ in der Govee Home-App, indem Sie auf dem Bildschirm nach unten wischen.
- Stellen Sie sicher, dass Ihr Router mit dem Internet verbunden ist und die Netzwerkverbindung Ihres Telefons funktioniert.
- Wenn das WLAN-Passwort geändert wurde, geht das Heizgerät automatisch offline. Versuchen Sie, ihn erneut mit dem Netzwerk zu verbinden.
- Löschen Sie das Offline-Heizgerät aus der Govee Home-App, fügen Sie das Heizgerät dann hinzu und konfigurieren Sie es erneut in der Govee Home-App.



Kundendienst

 Garantie: 12-monatige beschränkte Garantie

 Support: Lebenslange technische Unterstützung

 E-Mail: support@govee.com

 Offizielle Website: www.govee.com

 @Govee  @govee_official  @govee.official

 @Goveeofficial  @Govee.smarthome

Table des matières

Instructions importantes	24
Composition de l'ensemble	25
Caractéristiques	25
Familiarisation avec votre radiateur intelligent	26
Installation de votre radiateur	27
Étapes d'installation	27
Utilisation de votre radiateur intelligent	28
Association de votre radiateur intelligent à l'Application Govee Home	30
Entretien et maintenance	31
Dépannage	32

INSTRUCTIONS IMPORTANTES

Vous devez toujours respecter certaines mesures de sécurité de base pendant toute utilisation des appareils électriques afin de réduire les risques d'incendie, de choc électrique et de blessures corporelles, notamment les suivantes :

Lisez toutes les instructions avant d'utiliser ce radiateur.

- Cet appareil peut être utilisé par des enfants âgés de plus de 8 ans et par des personnes aux capacités physiques, sensorielles ou mentales réduites, ou manquant d'expérience et de connaissances, à condition qu'ils aient reçu une surveillance ou des instructions concernant l'utilisation de l'appareil en toute sécurité et qu'ils comprennent les risques encourus. Il est interdit aux enfants de jouer avec l'appareil. Le nettoyage et l'entretien par l'utilisateur ne doivent pas être effectués par des enfants sans supervision.
- Si le cordon d'alimentation est endommagé, il doit être remplacé par le fabricant, son agent de service ou des personnes de qualification similaire afin d'éviter tout danger.
- **AVERTISSEMENT** : Afin d'éviter une surchauffe, ne couvrez pas le radiateur.
- Le radiateur ne doit pas être situé juste en dessous d'une prise de courant.
- N'utilisez pas ce radiateur à proximité immédiate d'une baignoire, d'une douche ou d'une piscine.
- Les enfants âgés de moins de 3 ans doivent être tenus à l'écart à moins d'être surveillés en permanence.
- Les enfants âgés entre 3 et 8 ans peuvent allumer et éteindre l'appareil uniquement s'il a été placé ou installé dans sa position normale de fonctionnement et s'ils ont reçu une surveillance ou des instructions concernant l'utilisation de l'appareil en toute sécurité et comprennent les risques encourus. Les enfants âgés entre 3 et 8 ans ne doivent pas brancher, régler et nettoyer l'appareil ou effectuer l'entretien de l'utilisateur.
- **ATTENTION** — Certaines parties de ce produit peuvent devenir très chaudes et provoquer des brûlures.
- Une attention particulière doit être accordée à la présence d'enfants et de personnes vulnérables.
- Ce radiateur est chaud pendant son utilisation. Pour éviter des brûlures, ne laissez pas les surfaces chaudes entrer en contact avec la peau. Tenez ce radiateur par les manches pour le déplacer. Maintenez les matériaux combustibles tels que les meubles, les oreillers, la literie, le papier, les vêtements et les rideaux à une distance d'au moins 3 pieds (0,9 m) de l'avant du radiateur et éloignez-les des côtés et de l'arrière.
- Une extrême prudence est nécessaire lorsqu'un radiateur est utilisé par ou à proximité d'enfants ou de personnes ayant besoin d'aide, en particulier lorsque le radiateur est laissé allumé et sans surveillance.
- Débranchez toujours ce radiateur de l'alimentation lorsqu'il n'est pas utilisé.
- Ne faites pas fonctionner un radiateur dont le cordon ou la fiche est endommagé ou après un dysfonctionnement, une chute ou un dommage quelconque. Jetez le radiateur ou retournez-le à un centre de service autorisé pour examen et/ou réparation.
- N'utilisez pas ce radiateur à l'extérieur.
- Ne faites pas passer le cordon d'alimentation sous la moquette. Ne recouvrez pas le cordon avec un tapis, des glissières ou d'autres revêtements de ce type. Ne faites pas passer le cordon sous des meubles ou des appareils. Rangez le cordon à l'écart des zones de passage et dans un endroit où l'on ne risque pas de trébucher dessus.
- Branchez toujours ce radiateur directement sur une prise murale. Ne l'utilisez jamais avec un cordon d'extension ou une rallonge.
- Un branchement défectueux pourrait causer la surchauffe de la prise murale. Assurez-vous que la fiche du radiateur tient fermement dans la prise avant toute utilisation. Vérifiez de temps en temps pendant l'utilisation du radiateur pour vous assurer que la prise ne surchauffe pas. En cas de besoin, demandez à un électricien qualifié de vérifier ou de remplacer la prise murale.

- Pour débrancher le radiateur, éteignez les commandes, puis retirez la fiche de la prise.
- N'insérez pas et ne laissez pas de corps étrangers entrer dans une voie de ventilation ou une sortie d'air au risque de causer un choc électrique, un incendie ou d'endommager le radiateur.
- Pour prévenir tout risque d'incendie, ne bloquez pas les voies d'entrée et de sortie de l'air de quelque manière que ce soit. N'utilisez pas ce radiateur sur des surfaces souples telles qu'un lit, sur lesquelles les ouvertures pourraient être bloquées.
- L'intérieur des radiateurs est constitué d'éléments chauds et en forme d'arc ou pouvant causer des étincelles. N'utilisez pas ce radiateur dans des endroits où du gasoil, de la peinture ou d'autres liquides inflammables sont utilisés ou stockés.
- Utilisez ce radiateur uniquement selon les instructions fournies dans ce manuel. Toute autre utilisation n'est pas recommandée et pourrait causer un incendie, un choc électrique ou des blessures corporelles.
- Ce radiateur ne peut être utilisé que lorsque la température ambiante est normale. Le radiateur s'arrête automatiquement dès qu'il détecte que la température ambiante est trop élevée. Veuillez vérifier si aucun objet sur ou à côté du radiateur n'est susceptible de provoquer des températures élevées.

CONSERVER CES INSTRUCTIONS

Composition de l'ensemble

Article	Quantité
Radiateur	1
Manuel d'utilisation	1
Guide de démarrage rapide	1
Base de l'avant	1
Base de l'arrière	1

Caractéristiques

Tension d'alimentation	UE/Royaume-Uni	220-240V ~ 50Hz
	Japon	100V ~ 50/60Hz
Puissance	UE/ Royaume-Uni	Élevé : 1500 W Moyen : 1000 W Faible : 700 W
	Japon	Élevé : 1200 W Moyen : 800 W Faible : 500 W
Connectivité		Wi-Fi ou Bluetooth
Angle d'oscillation		80 degrés
Longueur du cordon		5,9 pi/1,8 m

Familiarisation avec votre radiateur intelligent

1. Panneau
2. Boutons
3. Sortie d'air
4. Composant PTC du radiateur
5. Base
6. Robinet
7. Entrée d'air
8. Filtre amovible
9. Interrupteur
10. Capteur de température
11. Cordon d'alimentation et prise électrique
12. Encoche du cordon d'alimentation
13. Coussinets

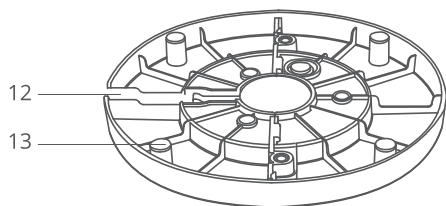
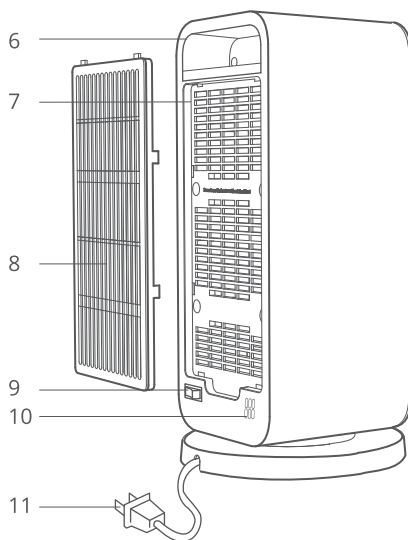
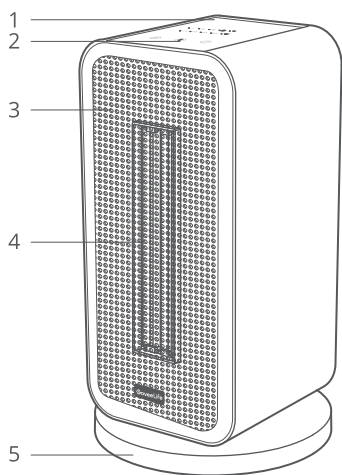

Remarque : Nous avons laissé un espace adéquat à la base pour une oscillation fluide.

Il est donc normal que le radiateur semble instable lorsque vous le poussez.

Installation de votre radiateur

Avant l'installation

❶ Utilisez un tournevis cruciforme Φ 5 mm pour retirer les 3 vis noires situées au bas de l'unité de radiateur.

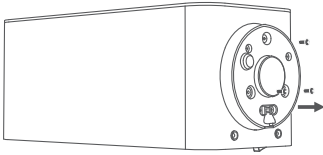

❷ Alignez les trous de la première moitié de la base avec les chevilles de l'autre moitié de la base pour former une base intégrale. Assurez-vous que le cordon d'alimentation passe par le centre de cette base.

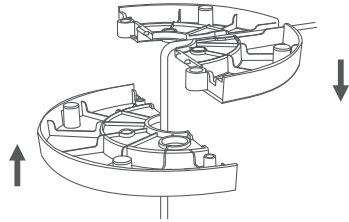

❸ Rapprochez la base de l'unité de radiateur.

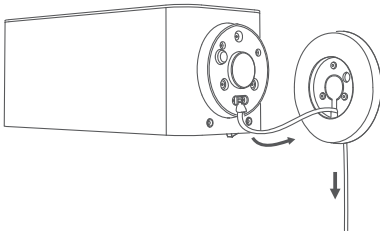

❹ Alignez la base avec les trous situés sous l'unité de radiateur et fixez-la en vissant les 3 vis noires. Placez le cordon d'alimentation dans l'encoche dédiée.

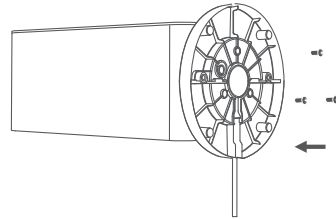

Étapes d'installation

1. Assurez-vous que le signal Wi-Fi est fort et stable dans l'environnement actuel.
2. N'utilisez pas de rallonge.
Pour la version Royaume-Uni/UE : Branchez uniquement le radiateur directement sur une prise murale de 220 à 240 V.
Pour la version japonaise : Branchez le radiateur uniquement sur une prise murale de 100 V.
3. Assurez-vous que la fiche est fermement insérée dans la prise. Une connexion défectueuse avec la prise pourrait causer une surchauffe.
4. Placez le radiateur sur une surface solide et plane, loin de tout encombrement et à au moins 3 pieds (1 mètre) des murs et des matériaux combustibles.
5.  Allumez l'interrupteur à l'arrière. Votre radiateur est maintenant prêt pour l'utilisation !

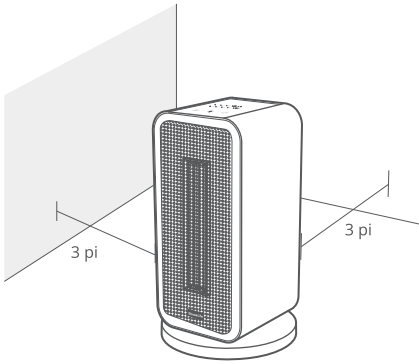

Remarque :

- Ne couvrez pas le radiateur avec un tissu ou une couverture, en particulier sur l'entrée et la sortie d'air.
- Veuillez vérifier périodiquement la fiche et le cordon pour des signes de surchauffe ou de déformations.

Utilisation de votre radiateur intelligent

Vous pouvez accéder à d'autres fonctionnalités sur l'Application Govee Home.

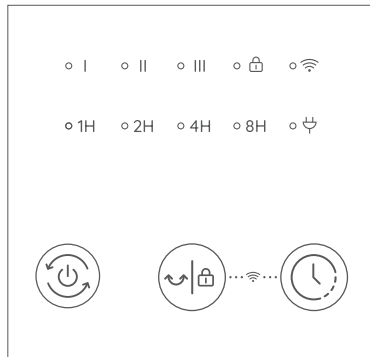

Panneau



Bouton marche/arrêt





Appuyez sur  pour allumer. Appuyez plusieurs fois sur  pour faire défiler les paramètres de chaleur I, II et III.

Appuyez longuement pendant 2 secondes pour éteindre.

Remarque : Le ventilateur continuera de fonctionner pendant 15 secondes après la mise hors tension pour éliminer toute chaleur résiduelle.





Bouton d'oscillation/de verrouillage

Appuyez sur  pour activer l'oscillation. Appuyez à nouveau sur  pour suspendre l'oscillation. Appuyez longuement sur  pendant 3 secondes pour activer le mode Verrouillage. Lorsque le verrou est actif, les boutons du panneau ne répondent plus aux pressions exercées. Appuyez longuement sur  à nouveau pendant 3 secondes pour désactiver le mode Verrouillage.

Remarque :  clignotera lorsque vous appuierez sur n'importe quel autre bouton pour indiquer que le verrou est activé.



Bouton du minuteur

Appuyez sur  pour allumer le minuteur. Appuyez plusieurs fois sur  pour faire défiler les minuteurs suivants : 1 h, 2 h, 4 h et 8 h. Le radiateur s'éteindra automatiquement lorsque le temps sera écoulé. Appuyez longuement sur  pendant 2 secondes pour éteindre le minuteur.





Bouton Wi-Fi

Appuyez sur  et  pendant une seconde pour activer ou désactiver le mode Wi-Fi.

Remarque : Conformément aux normes et réglementations de sécurité en vigueur, si vous souhaitez contrôler le radiateur à distance après sa remise sous tension, le mode Wi-Fi doit être réactivé.

- Si l'appareil a déjà été connecté au Wi-Fi, il n'est pas nécessaire de se connecter à nouveau lors de l'activation du Mode Wi-Fi. Patientez pendant plus de 10 secondes pour permettre à la connexion Wi-Fi de s'établir automatiquement.
- Lorsque l'appareil est connecté au Wi-Fi et qu'il reste allumé, vous pouvez l'allumer ou l'éteindre à distance et utiliser d'autres fonctions de l'application.
- Si vous souhaitez utiliser la fonction Bluetooth, vous devez procéder de la même manière.
- Si l'appareil est uniquement connecté au Bluetooth, mais pas au Wi-Fi, vous pouvez le contrôler à distance grâce à une connexion Bluetooth.

Voyant		État de fonctionnement	État de la lumière
I	Paramètre de chaleur I	Paramètre de chaleur faible	Blanc uniforme
II	Paramètre de chaleur II	Paramètre de chaleur moyenne	Blanc uniforme
III	Paramètre de chaleur III	Paramètre de chaleur élevée	Blanc uniforme
1H	Minuteur à 1 h	Arrêt automatique en 1 heure	Blanc uniforme
2H	Minuteur à 2 h	Arrêt automatique en 2 heures	Blanc uniforme
4H	Minuteur à 4 h	Arrêt automatique en 4 heures	Blanc uniforme
8H	Minuteur à 8 h	Arrêt automatique en 8 heures	Blanc uniforme
	Verrou	Verrouillé	Blanc uniforme
		Déverrouillé	Éteint
		Rappel de verrouillage	Trois clignotements
	Connexion Wi-Fi	Le mode Wi-Fi est activé mais le Wi-Fi n'est pas connecté	Rouge uniforme
		La connexion Wi-Fi est prête	Clignotement lent de couleur bleue
		Connexion Wi-Fi en cours	Clignotement rapide de couleur bleue
		Connexion Wi-Fi établie	Bleu uniforme
	Alimentation	Mise sous tension	Rouge uniforme
		Basculé et touché par le panneau	Trois clignotements
Tous les voyants lumineux		Protection contre la surchauffe	Trois clignotements

Remarque :

- Selon les normes de sécurité en vigueur, le voyant d'alimentation doit s'allumer lorsque le radiateur est branché sur le secteur.
- Lorsque l'appareil est renversé et que l'un de ses boutons est touché, il émet 3 bips pour indiquer qu'il doit être redressé immédiatement.

3. Autres fonctions

- Ce radiateur enregistrera les paramètres précédents (vitesse, oscillation, connexion Wi-Fi) lorsque vous l'éteignez. Les paramètres seront à nouveau actifs lorsque vous le rallumez.
- Ce radiateur s'éteindra automatiquement après 24 heures d'utilisation d'affilée au cas où l'utilisateur oublie de le faire.
- Ce radiateur s'éteindra lorsque la température dépassera 122 °F (50 °C). Lorsque l'appareil s'éteint, il émettra un bip à trois reprises et tous les voyants clignoteront trois fois.
- Ignorez la protection contre la surchauffe : Lorsque la protection contre la surchauffe est activée, débranchez l'appareil et attendez 30 minutes pour que le radiateur refroidisse avant de le rebrancher. Le radiateur redémarrera automatiquement lorsqu'il détectera que la température ambiante est en dessous de 122 °F (50 °C).
- Lorsque le radiateur est renversé, il s'éteint et arrête toutes les fonctions.
- Ignorez le basculement : Placez le radiateur sur une surface plane et stable, puis essayez de le rallumer tout en le maintenant bien droit.
- Le radiateur ajustera automatiquement son niveau de vitesse et s'allumera ou s'éteindra en fonction de la température indiquée afin de maintenir la température ambiante.

Remarque :

- Le mode Thermostat ne peut être configuré que via l'application.
- Le radiateur s'allumera automatiquement lorsque la température sera à nouveau en dessous de celle indiquée.
- Vous pouvez consulter la température détectée par le capteur intégré sur l'application.
- Si vous l'associez avec le radiateur, le thermo-hygromètre détectera une température ambiante plus précise et vous pourrez ainsi régler le thermostat avec plus de précision. Le thermo-hygromètre doit être placé à une distance maximale de 20 pi du radiateur et plus près des personnes. Évitez de le placer près de l'entrée d'air du radiateur ou sur le sol. Vous devez acheter le thermo-hygromètre séparément.

Association de votre radiateur intelligent avec l'Application Govee Home

En raison des mises à jour et des améliorations en cours, l'Application Govee Home peut être légèrement différente de celle présentée dans le manuel. En cas de différences, suivez les instructions de l'application.

1. Pour télécharger l'Application Govee Home, scannez le code QR ou recherchez « Govee Home » dans l'App Store d'Apple (appareils iOS) ou Google Play Store (appareils Android).



Application Govee Home



2. Activez le Bluetooth de votre smartphone.
3. Ouvrez l'Application Govee Home, appuyez sur l'icône « + » dans le coin supérieur droit et recherchez « H713A ».
4. Appuyez sur l'icône de l'appareil et suivez les instructions à l'écran pour terminer l'association.

Remarque :

- Choisissez d'« Autoriser » toutes les permissions lorsque vous utilisez l'Application Govee Home pour la première fois. Cette application n'enregistrera pas l'utilisation personnelle de votre appareil.
- Vous pouvez utiliser l'Application Govee Home pour connecter votre radiateur intelligent à Amazon Alexa ou à l'Assistant Google. Suivez les instructions dans l'application pour la connexion à votre assistant vocal.
- L'Application Govee Home est continuellement mise à jour et ses fonctionnalités seront étendues.

Entretien et maintenance

Pour des performances optimales, nous vous recommandons de nettoyer l'interrupteur au moins une fois pendant la période d'utilisation ou avant de le ranger, lorsque vous ne l'utiliserez pas pendant une longue période.

Nettoyage

- Éteignez le radiateur, puis débranchez-le de l'alimentation. Utilisez uniquement un tissu doux pour essuyer délicatement les surfaces extérieures. N'utilisez aucun produit de nettoyage ni de détergent.
- Ne plongez jamais le radiateur dans de l'eau et ne laissez jamais de l'eau pénétrer dans le compartiment moteur. Veillez à ne pas mouiller le radiateur et les commutateurs.
- Vous pouvez retirer le filtre pendant le nettoyage. Faites sécher le filtre avant de le réinstaller dans le radiateur. Vous devez installer le filtre avant d'utiliser le radiateur.

Remarque : Ne laissez pas de l'eau pénétrer dans le radiateur car cela pourrait causer un incendie ou un choc électrique.

Maintenance

Vous pouvez couvrir le radiateur pour le protéger de la poussière pendant qu'il est rangé. Rangez-le dans un endroit frais et sec, et gardez le cordon d'alimentation loin des zones de passage régulier, afin d'éviter de trébucher dessus ou de l'endommager.

Dépannage

Remarque : La partie dépannage ci-dessous concerne la résolution des problèmes les plus courants relatifs à l'unité de radiateur. Si votre problème persiste, veuillez contacter le service clients.

Pour le radiateur intelligent

Problème	Cause probable	Solution
La fiche du radiateur chauffe.	La fiche d'alimentation et la prise ne sont pas correctement connectées.	Rebranchez fermement la fiche à la prise de courant. Le cas échéant, vous pouvez demander à un électricien qualifié de vérifier si les broches de la fiche sont encore intactes.
Le radiateur ne peut pas être allumé.	L'interrupteur à l'arrière est éteint.	Allumez l'interrupteur à l'arrière.
Le radiateur s'éteint subitement lorsque l'air chaud en sort.	Impossible d'alimenter le radiateur en électricité. La protection contre la surchauffe a été activée.	Vérifiez que votre coupe-circuit ou votre fusible fonctionne correctement. Débranchez de la prise et laissez refroidir. Vérifiez et enlevez tout objet se trouvant sur ou à côté du radiateur. Attendez 30 minutes avant de rebrancher le radiateur.
	La protection contre le basculement et le mouvement a été activée.	Placez le radiateur sur une surface plane et ferme, loin de toute obstruction. Maintenez-le droit et rallumez-le.
	La protection contre la surchauffe a été activée.	Débranchez l'appareil de la prise électrique et attendez 30 minutes pour que le radiateur refroidisse avant de le rebrancher. Le radiateur se rallumera automatiquement lorsque la température ambiante est en dessous de 122 °F (50 °C).
Échec de l'oscillation à environ 14 °F (-10 °C).	Caractéristiques de la présence de graisse dans le moteur.	Redémarrez l'oscillation après avoir rallumé le radiateur pendant un certain temps.
Le radiateur est déconnecté du Wi-Fi ou du Bluetooth.	L'alimentation électrique du radiateur est coupée une fois lorsqu'il fonctionne.	Appuyez sur le bouton Wi-Fi pour activer le mode Wi-Fi et attendez qu'il se connecte automatiquement.

Pour l'application et la connectivité

1. Impossible de se connecter à l'Application Govee Home.

- Assurez-vous que le Bluetooth de votre smartphone est activé et qu'il n'est pas connecté à d'autres appareils Bluetooth.
- Activez les services de localisation du smartphone.
- Essayez de vous connecter avec un autre smartphone.
- Assurez-vous que vous disposez de la toute dernière version de l'application.
- Assurez-vous que votre smartphone est connecté au réseau 2,4 GHz et confirmez que le réseau fonctionne correctement.
- Assurez-vous que le mot de passe Wi-Fi que vous avez saisi est correct.
- Réduisez la distance entre le radiateur, le routeur Wi-Fi et le smartphone.
- Assurez-vous que votre radiateur et le routeur Wi-Fi sont situés à l'écart d'appareils produisant des rayonnements électromagnétiques (par exemple, fours à micro-ondes, réfrigérateurs, etc.).
- Si vous utilisez un VPN, essayez de le désactiver et de reconnecter le radiateur. Désactivez le portail d'authentification de votre réseau Wi-Fi. Ce radiateur ne pourra pas accéder à votre réseau Wi-Fi et la configuration échouera si le portail d'authentification est activé. Un portail d'authentification signifie que vous devez vous connecter à votre réseau Wi-Fi à travers une page Web avant de pouvoir accéder à Internet.

2. Impossible de trouver le radiateur dans la liste des appareils Bluetooth à proximité.

- Le radiateur pourrait être connecté à un autre smartphone. Déconnectez-le d'abord de l'autre smartphone.

3. Le radiateur est hors ligne.

- Assurez-vous que le radiateur est branché et allumé, puis actualisez la page « Mes appareils » sur l'Application Govee Home en tirant l'écran vers le bas.
- Assurez-vous que le routeur est connecté à Internet et que la connexion réseau de votre téléphone fonctionne.
- Le radiateur se déconnectera automatiquement si vous modifiez le mot de passe du Wi-Fi. Essayez de le reconnecter au réseau.
- Supprimez le radiateur hors ligne de l'Application Govee Home, puis rajoutez et reconfigurez le radiateur dans l'Application Govee Home.

Service clients

 Garantie : Garantie limitée de 12 mois

 Assistance : Assistance technique à vie

 E-mail : support@govee.com

 Site Internet officiel : www.govee.com

 @Govee  @govee_official  @govee.official

 @Goveeofficial  @Govee.smarthome

Tabla de contenido

Instrucciones importantes	35
Contenido del paquete	36
Especificaciones	36
Familiarízate con tu calefactor inteligente	37
Instalación del calefactor	38
Pasos de instalación	38
Cómo usar el calefactor inteligente	39
Cómo emparejar el calefactor inteligente con la aplicación Govee Home	41
Cuidado y mantenimiento	42
Solución de problemas	43

INSTRUCCIONES IMPORTANTES

Al usar aparatos eléctricos, siempre se deben seguir las precauciones básicas para reducir el riesgo de incendios, descargas eléctricas y lesiones, entre las que se incluyen las siguientes:

Lee todas las instrucciones antes de usar este calefactor.

- Este aparato puede ser utilizado por niños a partir de los 8 años y por personas con capacidades físicas, sensoriales o mentales reducidas o con falta de experiencia y conocimiento en caso de haber recibido supervisión o instrucciones sobre el uso del aparato de forma segura y de comprender los posibles peligros. No dejes que los niños jueguen con el aparato. No dejes que los niños realicen la limpieza y el mantenimiento sin supervisión.
- Si el cable de alimentación sufre daños, debe reemplazarlo el fabricante, un agente u otra persona debidamente cualificada para evitar riesgos.
- **PELIGRO:** se recomienda no cubrir el calefactor para evitar sobrecalentamientos.
- El calefactor no debe colocarse justo debajo de una toma de corriente.
- No utilices el calefactor en las inmediaciones de baños, duchas o piscinas.
- No dejes que los niños menores de 3 años estén cerca del calefactor sin supervisión.
- Los niños de entre 3 y 8 años solo deben encender/apagar el aparato siempre y cuando este se haya colocado o instalado en su ubicación correspondiente y conozcan las instrucciones de uso del aparato y entiendan los posibles peligros. Los niños de entre 3 y 8 años no deben enchufar, regular o limpiar el aparato, ni realizar el mantenimiento regular del mismo.
- **PRECAUCIÓN:** algunas partes de este producto pueden calentarse mucho y causar quemaduras.
- Debe prestarse especial atención cuando se encuentren presentes niños y personas vulnerables.
- El calefactor se calienta durante su uso. Para evitar quemaduras, evita tocar las superficies calientes. Usa el asa para mover el calefactor. Mantén los materiales inflamables, como muebles, cojines, ropa de cama, papeles, ropa y cortinas a una distancia mínima de 1 m (3 ft) de la parte delantera del calefactor, y mantenlos alejados de los lados y la parte trasera.
- Es necesario extremar las precauciones en caso de que los niños usen el calefactor o si se usa cerca de ellos o de personas vulnerables, especialmente cuando el calefactor se deja en funcionamiento y sin vigilancia.
- Desenchufa el calefactor de la corriente cuando no se esté usando.
- No utilices el calefactor si el cable o el enchufe están dañados, o si el calefactor no funciona correctamente o ha sufrido golpes o daños de cualquier tipo. Desecha el calefactor o devuélvelo a un proveedor autorizado para que lo revise y/o repare.
- No utilices este calefactor en exteriores.
- No coloques el cable de alimentación debajo de moquetas. No cubras el cable con alfombras, tapetes o elementos similares. No coloques el cable debajo de muebles o electrodomésticos. No coloques el cable en zonas de tránsito o donde pueda provocar tropiezos.
- Enchufa el calefactor directamente a una toma de corriendo/enchufe de pared. No lo uses nunca con un cable de extensión o con tomas de corriente portátiles (alargadores/regletas).
- Las conexiones defectuosas pueden causar que la toma de corriente de pared se sobrecaliente. Asegúrate de que el enchufe del calefactor encaje firmemente en la toma de corriente antes de usarlo. Cuando uses el calefactor, asegúrate de que el enchufe no se sobrecaliente. Si es necesario, contrata a un electricista cualificado para que revise o reemplace la toma de corriente de pared.

- Para desconectar el calefactor, apaga los controles y luego retira el enchufe de la toma de corriente.
- No introduzcas ni permitas que entren objetos en las aberturas de ventilación o escape, ya que esto puede causar descargas eléctricas, incendios o daños al calefactor.
- Para evitar un posible incendio, no bloquee las entradas de aire ni las salidas de ninguna manera. No uses el calefactor en superficies blandas, como una cama, donde las aberturas pueden quedar bloqueadas.
- Los calefactores tienen partes calientes y pueden generar chispas en su interior. No uses el calefactor en áreas donde se manipule o almacene gasolina, pintura o líquidos inflamables.
- Usa este calefactor exclusivamente como se describe en este manual. No se recomiendan otros usos, ya que pueden causar incendios, descargas eléctricas o lesiones personales.
- Solo se recomienda usar el calefactor cuando la temperatura ambiente está en niveles normales. Cuando el calefactor detecte que la temperatura ambiente es demasiado alta, se apagará automáticamente. Comprueba que no haya objetos sobre el calefactor ni cerca de él que puedan causar que la temperatura suba.

GUARDA ESTAS INSTRUCCIONES

Contenido del paquete

Artículo	Cantidad
Calefactor	1
Manual del usuario	1
Guía de inicio rápido	1
Base delantera	1
Base trasera	1

Especificaciones

Voltaje	UE/Reino Unido	220-240V ~ 50Hz
	Japón	100V ~ 50/60Hz
Vataje	UE/Reino Unido	Alto: 1500 W Medio: 1000 W Bajo: 700 W
	Japón	Alto: 1200 W Medio: 800 W Bajo: 500 W
Conectividad		Wi-Fi o Bluetooth
Ángulo de rotación		80 grados
Longitud del cable		1,8 m / 5,9 ft

Familiarízate con tu calefactor inteligente

1. Panel
2. Botones
3. Salida de aire
4. Componente de calefacción PTC
5. Base
6. Asa
7. Entrada de aire
8. Filtro extraíble
9. Interruptor de encendido
10. Sensor de temperatura
11. Cable de alimentación y clavija
12. Ranura para cable de alimentación
13. Almohadillas

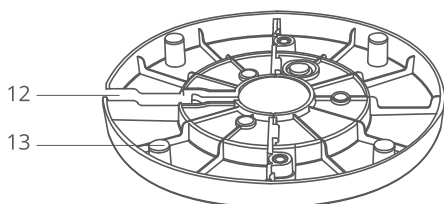
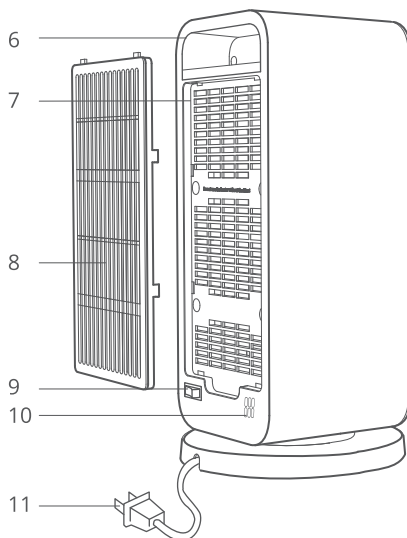
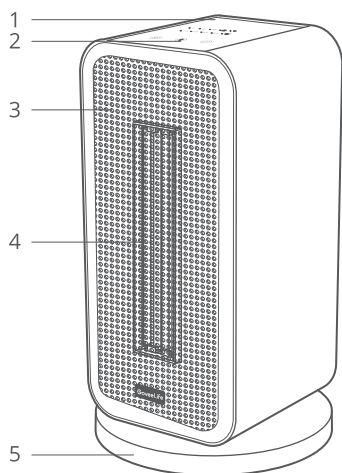

Nota: se ha dejado el espacio adecuado en la base para que la rotación sea fluida. Por lo tanto, es normal que el calefactor se tambalee al empujarlo.

Instalación del calefactor

Antes de instalar

- 1 Usa un destornillador Phillips de Φ 5 mm para quitar los 3 tornillos negros en la parte inferior del calefactor.

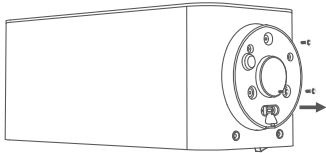

- 2 Alinea los orificios de la primera mitad de la base con las clavijas de la otra mitad para formar una base integral. Asegúrate de que el cable de alimentación pase por el centro de esta base.

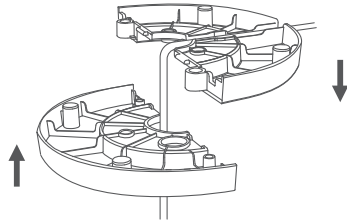

- 3 Acerca la base al calefactor.

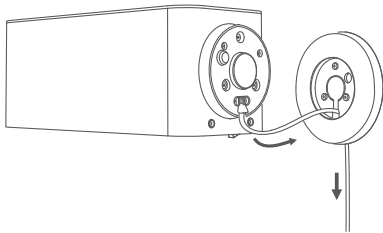

- 4 Alinea la base con los orificios en la parte inferior del calefactor y fíjala atornillando los 3 tornillos negros. Coloca el cable de alimentación en la ranura correspondiente.

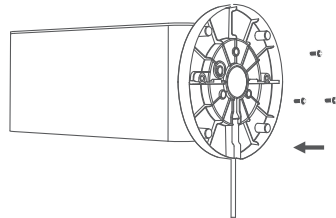

Pasos de instalación

1. Asegúrate de que la señal Wi-Fi sea estable en la ubicación actual.
2. No utilices un cable de extensión.
Para la versión de Reino Unido/UE: solo se recomienda conectar el calefactor directamente a un enchufe de pared de 220-240 V.
Para la versión de Japón: solo se recomienda conectar el calefactor directamente a un enchufe de pared de 100 V.
3. Asegúrate de que el enchufe esté correctamente conectado. Un enchufe defectuoso podría causar sobrecalentamiento.
4. Coloca el calefactor sobre una superficie firme, plana y nivelada, sin obstrucciones y al menos a 1 metro (3 ft) de distancia de cualquier pared o material inflamable.
5.  Dale al interruptor de encendido en la parte posterior. ¡El calefactor ya está listo para usarse!

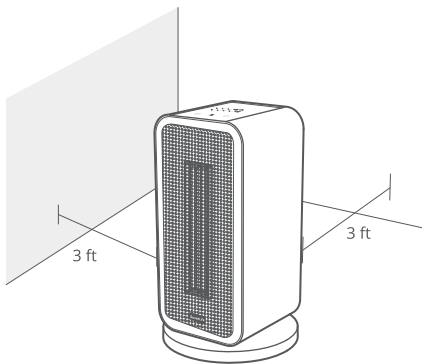

Nota:

- No cubras el calefactor con ningún paño o toldo, especialmente la entrada y la salida de aire.
- Revisa periódicamente el enchufe y el cable para detectar signos de sobrecalentamiento o deformaciones.

Cómo usar el calefactor inteligente

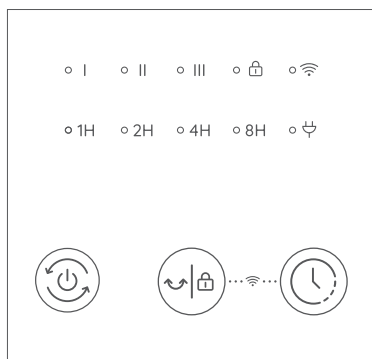

Puedes acceder a características adicionales desde la aplicación Govee Home.



Panel



Botón de encendido





Pulsa  para encender el calefactor. Pulsa repetidamente  para alternar entre los ajustes de calefacción I, II y III.

Mantén pulsado durante 2 segundos para apagar el calefactor.

Nota: el ventilador seguirá funcionando durante 15 segundos después del apagado para eliminar el calor residual.





Botón de rotación/bloqueo

Pulsa  para activar la rotación. Pulsa  de nuevo para pausar la rotación. Pulsa  durante 3 segundos para activar el modo bloqueo. Cuando se active el bloqueo, los botones del panel no responderán cuando se pulsen. Pulsa  durante 3 segundos de nuevo para desactivar el modo bloqueo.

Nota:  parpadeará cuando se pulse cualquier otro botón para indicar que el bloqueo está activado.



Botón de temporizador

Pulsa  para encender el temporizador. Pulsa repetidamente  para alternar entre las siguientes opciones de temporizador: 1 h, 2 h, 4 h y 8 h. El calefactor se apagará automáticamente cuando se alcance el tiempo seleccionado. Mantén pulsado  durante 2 segundos para apagar el temporizador.



Botón Wi-Fi

Pulsa  y  durante un segundo para activar o desactivar el modo Wi-Fi.

Nota: de acuerdo con las normas y reglamentos de seguridad pertinentes, si quieres controlar el calefactor de forma remota después de volver a encenderlo, debe volver a activarse el modo Wi-Fi.

- Si el dispositivo se ha conectado a la red Wi-Fi anteriormente, no es necesario volver a conectarlo al activar el modo Wi-Fi. El Wi-Fi se conectará automáticamente pasados unos 10 segundos.
- Cuando el dispositivo está conectado a la red Wi-Fi y se mantiene encendido, se puede encender o apagar el dispositivo de forma remota y usar otras funciones en la aplicación.
- Para utilizar la función Bluetooth también es necesario realizar esta operación.
- Si el dispositivo solo está conectado al Bluetooth pero no a la red Wi-Fi, se podrá controlar de forma remota a través de una conexión Bluetooth.

Indicador		Estado activo	Estado de la luz
I	Ajuste de temperatura I	Ajuste de temperatura bajo	Blanca fija
II	Ajuste de temperatura II	Ajuste de temperatura medio	Blanca fija
III	Ajuste de temperatura III	Ajuste de temperatura alto	Blanca fija
1H	Temporizador 1 h	Apagado automático en 1 hora	Blanca fija
2H	Temporizador 2 h	Apagado automático en 2 horas	Blanca fija
4H	Temporizador 4 h	Apagado automático en 4 horas	Blanca fija
8H	Temporizador 8 h	Apagado automático en 8 horas	Blanca fija
	Bloqueo	Bloqueado	Blanca fija
		Desbloqueado	Tenue
		Recordatorio de bloqueo	Parpadeo triple
	Conexión Wi-Fi	El modo Wi-Fi está activado pero el Wi-Fi no está conectado	Roja fija
		La conexión Wi-Fi está lista	Parpadeo azul lento
		El Wi-Fi se está conectando	Parpadeo azul rápido
		El Wi-Fi está conectado	Azul fija
	Alimentación	Encendido	Roja fija
		Volcado y panel accionado	Parpadeo triple
Todas las luces indicadoras		Protección contra sobrecalentamiento	Parpadeo triple

Nota:

- De acuerdo con las normas de seguridad pertinentes, se requiere que el indicador de encendido se ilumine cuando el calefactor está enchufado a la corriente.
- Cuando se vuelca el dispositivo y se acciona cualquiera de sus botones, emitirá un pitido 3 veces para indicar que debe colocarse en posición vertical de inmediato.

3. Otras funciones

- El calefactor mantiene los ajustes anteriores (velocidad, rotación, conexión Wi-Fi) cuando se apaga. Estos ajustes volverán a activarse cuando se encienda el calefactor.
- El calefactor se apagará automáticamente si se utiliza durante 24 horas seguidas, en caso de que el usuario haya olvidado apagarlo.
- El calefactor se apagará cuando la temperatura supere los 50 °C (122 °F). Al apagarse, el calefactor emitirá tres pitidos y todos los indicadores parpadearán tres veces.
- Desactivar la protección contra sobrecalentamiento: mientras esté en el modo de protección contra sobrecalentamiento, desenchúfalo y espera 30 minutos para que el calefactor se enfríe antes de volver a enchufarlo. El calefactor se pondrá en funcionamiento automáticamente cuando detecte que la temperatura ambiente es inferior a 50 °C (122 °F).
- Si el calefactor se cae, se apagará y detendrá todas las funciones.
- Desactivar protección contra volcado: coloca el calefactor sobre una superficie plana, nivelada y resistente y prueba a usarlo de nuevo manteniéndolo en posición vertical.
- El calefactor ajustará automáticamente su nivel de velocidad y se encenderá o apagará según la temperatura objetivo para mantener la temperatura ambiente.

Nota:

- El modo del termostato solo se puede configurar a través de la aplicación.
- El calefactor se encenderá automáticamente cuando la temperatura ambiente sea inferior a la temperatura objetivo.
- La temperatura que detecta el sensor incorporado se puede comprobar a través de la aplicación.
- Al emparejarlo con el calefactor, el termohigrómetro detectará la temperatura ambiente de forma más precisa para proporcionar un mejor control del termostato. El termohigrómetro debe colocarse a una distancia de 6 metros del calefactor y cerca del cuerpo humano. Evita colocarlo cerca de la entrada de aire del calefactor o en el suelo. El termohigrómetro se vende por separado.

Cómo emparejar el calefactor inteligente con la aplicación Govee Home

La aplicación Govee Home puede ser ligeramente diferente a como se muestra en el manual debido a las actualizaciones y mejoras constantes. En caso de encontrar diferencias, sigue las instrucciones que se muestran en la aplicación.

1. Para descargar la aplicación Govee Home, escanea el código QR o busca "Govee Home" en la App Store (iOS) o en Google Play Store (Android).



Aplicación Govee Home



2. Activa el Bluetooth de tu smartphone.
3. Abre la aplicación Govee Home, toca el icono "+" situado en la esquina superior derecha y busca "H713A".
4. Pulsa el icono del dispositivo y sigue las instrucciones en pantalla para completar el emparejamiento.

Nota:

- Concédele todos los permisos a la aplicación Govee Home al usarla por primera vez. Esta aplicación no registrará el uso personal que haces de tu dispositivo.
- Puedes usar la aplicación Govee Home para conectar el calefactor inteligente a Amazon Alexa o al Asistente de Google. Sigue las instrucciones de la aplicación para conectarlo al asistente de voz.
- La aplicación Govee Home está en constante actualización y cada vez cuenta con más características.

Cuidado y mantenimiento

Para lograr el mejor rendimiento, se recomienda limpiar el calefactor al menos una vez durante la temporada de uso habitual o antes de guardarlo en caso de que no vaya a utilizarse durante un largo periodo de tiempo.

Limpieza

- Apaga el calefactor y desconéctalo de la corriente. Usa un paño suave para limpiar las superficies exteriores. No utilices productos de limpieza o detergentes.
- No sumerjas el calefactor en agua ni permitas que entre agua en el compartimento del motor. Evita mojar el calefactor y los interruptores.
- El filtro se puede retirar durante la limpieza. Seca el filtro antes de volver a instalarlo en el calefactor. El filtro debe instalarse antes de usar el calefactor.

Nota: No dejes que entre agua en el interior del calefactor, ya que esto podría provocar incendios o riesgos de descargas eléctricas.

Mantenimiento

Se recomienda cubrir el calefactor para protegerlo del polvo al guardarlo. Guárdalo en un lugar fresco y seco y pon el cable de alimentación lejos de áreas de mucho tránsito para evitar tropiezos o daños.

Solución de problemas

Nota: en esta sección de solución de problemas se muestran los casos más frecuentes relacionados con el calefactor. Si el problema persiste, contacta con el servicio de atención al cliente.

Para el calefactor inteligente

Problema	Posible causa	Solución
El enchufe del calefactor está caliente.	El cable de alimentación no está bien conectado a la toma de corriente.	Vuelve a conectar de forma segura el enchufe a la toma de corriente. Si es necesario, pídele a un electricista cualificado que verifique si las clavijas del enchufe están intactas.
El calefactor no se enciende.	El interruptor de encendido en la parte posterior está desactivado.	Activa el interruptor de encendido en la parte posterior.
El calefactor se apaga repentinamente cuando sale aire caliente.	El calefactor no está recibiendo energía. Se ha activado la protección contra sobrecalentamiento.	Asegúrate de que el disyuntor y el fusible funcionen correctamente. Desenchúfalo de la toma de corriente y déjalo enfriar. Retira cualquier objeto sobre o junto al calefactor. Espera 30 minutos antes de volver a enchufar el calefactor.
	Se ha activado la protección contra volcado y movimiento.	Coloca el calefactor sobre una superficie firme, plana y nivelada, libre de obstrucciones. Mantenlo en posición vertical y vuelve a encenderlo.
	Se ha activado la protección contra sobrecalentamiento.	Desenchúfalo y espera 30 minutos para que el calefactor se enfríe antes de volver a enchufarlo. El calefactor se volverá a encender automáticamente cuando la temperatura ambiente sea inferior a 50 °C (122 °F).
La rotación falla al aproximarse a los -10 ° (14 °F).	El engrasado del motor.	Enciende el calefactor y, pasado un tiempo, vuelve a activar la rotación.
El calentador no está conectado a la red Wi-Fi ni al Bluetooth.	La fuente de alimentación del calentador se corta cuando está en funcionamiento.	Pulsa el botón de Wi-Fi para activar el modo Wi-Fi y espera hasta que se conecte automáticamente.

Para la aplicación y la conectividad

1. No se puede conectar a la aplicación Govee Home.

- Asegúrate de que el Bluetooth de tu smartphone esté habilitado y de que el smartphone no esté conectado con otros dispositivos Bluetooth.
- Habilita el servicio de ubicación del smartphone.
- Prueba a conectarte con otro smartphone.
- Asegúrate de que la aplicación esté actualizada a la versión más reciente.
- Asegúrate de que tu smartphone esté conectado a la red de 2,4 GHz y comprueba que la red funciona correctamente.
- Asegúrate de haber introducido la contraseña Wi-Fi correcta.
- Reduce la distancia entre el calefactor, el router Wi-Fi y el smartphone.
- Asegúrate de que el calefactor y el router Wi-Fi no estén situados cerca de electrodomésticos que emitan radiación electromagnética (microondas, frigoríficos, etc.).
- Si usas VPN, prueba a desactivarlo y a conectar el calefactor. Deshabilita el portal de autenticación de la red Wi-Fi. Si está activado, el calefactor no podrá acceder a la red Wi-Fi y no se podrá establecer la conexión. Un portal de autenticación es una página web a la que debes acceder para registrarte en la red Wi-Fi y poder usar internet.

2. No se puede encontrar el calefactor en la lista de dispositivos Bluetooth cercanos.

- Puede que el calefactor esté conectado a otro smartphone. Desconéctalo de dicho smartphone y vuelve a intentarlo.

3. El calefactor no tiene conexión.

- Asegúrate de que el calefactor esté enchufado y encendido. Luego, actualiza "Mis dispositivos" en la aplicación Govee Home deslizando hacia abajo en la pantalla.
- Asegúrate de que el router tiene conexión a internet y de que la conexión a la red de tu teléfono funciona correctamente.
- Si se cambia la contraseña Wi-Fi, el calefactor se desconectará automáticamente. Prueba a volver a conectarlo a la red.
- Elimina el calefactor desconectado de la aplicación Govee Home y vuelve a añadir y a configurar el calefactor en la aplicación.

Servicio de atención al cliente

 Garantía: Garantía limitada de 12 meses

 Asistencia: Asistencia técnica de por vida

 Correo electrónico: support@govee.com

 Página web oficial: www.govee.com

 @Govee  @govee_official  @govee.official

 @Goveeofficial  @Govee.smarthome

Sommario

Istruzioni importanti	46
La confezione include	47
Specifiche	47
Conosci il tuo riscaldatore intelligente	48
Installazione del riscaldatore	49
Fasi di installazione	49
Usando il tuo riscaldatore intelligente	50
Associazione del tuo riscaldatore intelligente con l'app Govee Home	52
Cura e manutenzione	53
Risoluzione dei problemi	54

ISTRUZIONI IMPORTANTI

Quando si utilizzano apparecchi elettrici, è necessario seguire sempre le precauzioni di base per ridurre il rischio di incendio, scosse elettriche e lesioni alle persone, tra cui:

Leggere tutte le istruzioni prima di utilizzare questo riscaldatore.

- Questo apparecchio può essere utilizzato da bambini di età pari o superiore a 8 anni e da persone con capacità fisiche, sensoriali o mentali ridotte o prive di esperienza e conoscenza se sono supervisionate o istruite sull'uso dell'apparecchio in modo sicuro e ne comprendono i pericoli. I bambini non devono giocare con l'apparecchio. La pulizia e la manutenzione da parte dell'utente non devono essere eseguite da bambini senza supervisione.
- Se il cavo di alimentazione è danneggiato, deve essere sostituito dal produttore, da un agente di assistenza o da personale qualificato per evitare rischi.
- **ATTENZIONE:** Per evitare il surriscaldamento, non coprire il riscaldatore.
- Il riscaldatore non deve essere posizionato sotto una presa di corrente.
- Non utilizzare questo riscaldatore nelle immediate vicinanze di un bagno, una doccia o una piscina.
- I bambini di età inferiore a 3 anni devono essere tenuti lontani a meno che non siano continuamente sorvegliati.
- I bambini di età compresa tra 3 anni e meno di 8 anni devono accendere/spegnere l'apparecchio solo a condizione che sia stato collocato o installato nella normale posizione operativa prevista e che siano sorvegliati o istruiti sull'uso dell'apparecchio in modo sicuro e ne comprendano i rischi connessi. I bambini di età compresa tra 3 anni e meno di 8 anni non devono collegare, regolare e pulire l'apparecchio o eseguire la manutenzione.
- **ATTENZIONE** — Alcune parti di questo prodotto possono diventare molto calde e causare ustioni.
- Prestare particolare attenzione in presenza di bambini e persone vulnerabili.
- Questo riscaldatore è caldo quando è in uso. Per evitare ustioni, non lasciare che la pelle nuda tocchi le superfici calde. Utilizzare le maniglie per spostare questo riscaldatore. Tenere i materiali combustibili, come mobili, cuscini, biancheria da letto, carta, vestiti e tende ad almeno 3 piedi (0,9 m) di distanza dalla parte anteriore del riscaldatore e tenerli lontani dai lati e dal retro.
- È necessaria estrema cautela quando qualsiasi riscaldatore viene utilizzato da o vicino a bambini o persone bisognose di assistenza, soprattutto quando il riscaldatore viene lasciato in funzione e incustodito.
- Scollegare sempre questo riscaldatore dall'alimentazione quando non è in uso.
- Non utilizzare alcun riscaldatore con un cavo o una spina danneggiati o dopo che il riscaldatore non funziona correttamente, è caduto o è stato danneggiato in qualsiasi modo. Eliminare il riscaldatore o restituirlo a un centro di assistenza autorizzato per l'esame e/o la riparazione.
- Non utilizzare questo riscaldatore all'aperto.
- Non far passare il cavo di alimentazione sotto la moquette. Non coprire il cavo con tappeti, passatoio o rivestimenti simili. Non far passare il cavo sotto mobili o elettrodomestici.
- Sistemare il cavo lontano da aree ad alto calpestio e dove non possa inciampare.
- Collegare sempre questo riscaldatore direttamente a una presa/presa a muro. Non utilizzarlo mai con una prolunga o una presa di corrente riposizionabile (presa/ciabatta).
- Collegamenti difettosi della presa a muro possono causare il surriscaldamento della presa a muro. Assicurarsi che la spina del riscaldatore sia inserita saldamente nella presa prima dell'uso. Quando si utilizza il riscaldatore, verificare che la candela del riscaldatore non si surriscaldi. Se è necessario, far controllare o sostituire la presa a muro da un elettricista qualificato.

- Per scollegare il riscaldatore, spegnere i comandi, quindi rimuovere la spina dalla presa.
- Non inserire o consentire a oggetti estranei di entrare nelle aperture di ventilazione o di scarico poiché ciò potrebbe causare scosse elettriche, incendi o danni al riscaldatore.
- Per prevenire un possibile incendio, non ostruire in alcun modo le prese d'aria o le uscite di scarico. Non utilizzare questo riscaldatore su superfici morbide come un letto, dove le aperture potrebbero essere bloccate.
- I riscaldatori hanno parti calde e che generano archi o scintille all'interno. Non utilizzare questo riscaldatore in aree in cui vengono utilizzati o conservati benzina, vernice o liquidi infiammabili.
- Utilizzare questo riscaldatore solo come descritto in questo manuale. Qualsiasi altro uso non è raccomandato e può causare incendi, scosse elettriche o lesioni alle persone.
- Questo riscaldatore può essere utilizzato solo quando la temperatura ambiente è normale. Quando il riscaldatore rileva che la temperatura ambiente è troppo alta, si spegnerà automaticamente. Si prega di ispezionare eventuali oggetti sopra o adiacenti al riscaldatore che potrebbero causare temperature elevate.

CONSERVARE QUESTE ISTRUZIONI

La confezione include

Articolo	Quantità
Riscaldatore	1
Manuale utente	1
Guida rapida	1
Base anteriore	1
Base posteriore	1

Specifiche

Tensione di alimentazione	EU/UK	220-240V ~ 50Hz
	JP	100V ~ 50/60Hz
Wattaggio	EU/UK	Alto: 1500W
		Medio: 1000W
	JP	Basso: 700W
		Alto: 1200W
		Medio: 800W
		Basso: 500W
Connettività		Wi-Fi o Bluetooth
Angolo oscillante		80 gradi
Lunghezza della corda		5,9 piedi/1,8 m

Conosci il tuo riscaldatore intelligente

1. Pannello
2. Pulsanti
3. Uscita dell'aria
4. Componente di riscaldamento PTC
5. Base
6. Maniglia
7. Presa d'aria
8. Filtro rimovibile
9. Interruttore di alimentazione
10. Termometro
11. Cavo di alimentazione e spina
12. Fessura del cavo di alimentazione
13. Cuscinetti

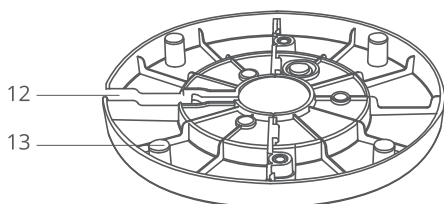
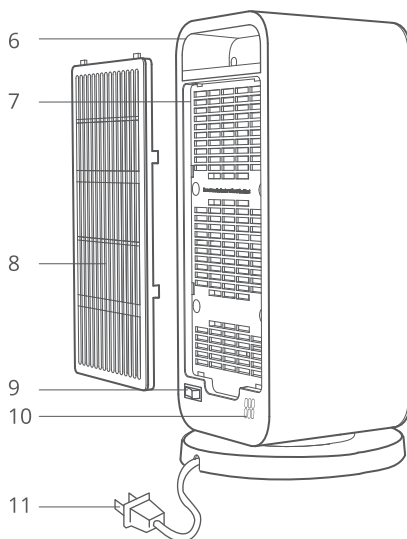
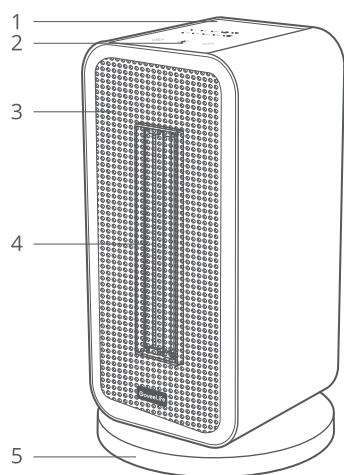

Nota: Alla base è stato lasciato uno spazio adeguato per un'oscillazione regolare. Pertanto, è normale che il riscaldatore oscilli quando viene spinto.

Installazione del riscaldatore

Prima dell'installazione

- 1 Utilizza un cacciavite Phillips Φ 5 mm per rimuovere le 3 viti nere nella parte inferiore del riscaldatore.

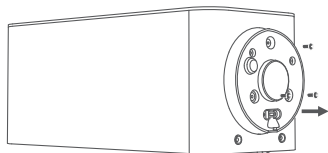

- 2 Allinea i fori della prima metà base con i pioli dell'altra metà base per formare una base integrale. Assicurati che il cavo di alimentazione passi attraverso il centro di questa base.

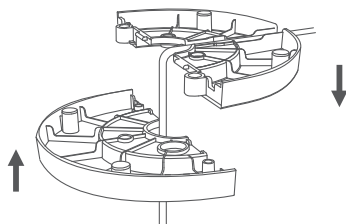

- 3 Avvicina la base all'unità di riscaldamento.

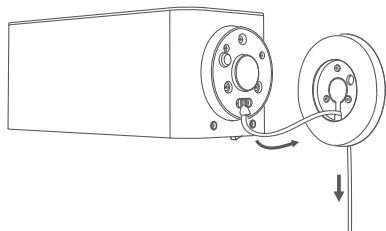

- 4 Allinea la base con i fori sul fondo dell'unità di riscaldamento e fissa avvitando le 3 viti nere. Posiziona il cavo di alimentazione nell'apposito slot.

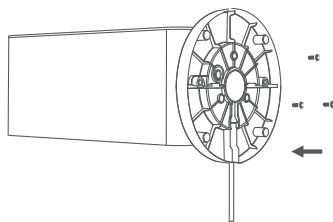

Fasi di installazione

1. Assicurati che il segnale Wi-Fi sia forte e stabile nell'ambiente attuale.
2. Non utilizzare una prolunga.
Per la versione UK/UE: Collegare il riscaldatore solo direttamente a una presa a muro da 220-240 V.
Per la versione JP: Collegare il riscaldatore solo direttamente a una presa a muro da 100 V.
3. Assicurarsi che la spina sia saldamente inserita nella presa. Un collegamento di uscita anomalo può causare surriscaldamento.
4. Posiziona il riscaldatore su una superficie solida, piana e livellata, libera da ostacoli e ad almeno 1 metro di distanza da qualsiasi parete o materiale combustibile.
5.  Accendi l'interruttore di alimentazione sul retro. Ora il tuo riscaldatore è pronto per l'uso!

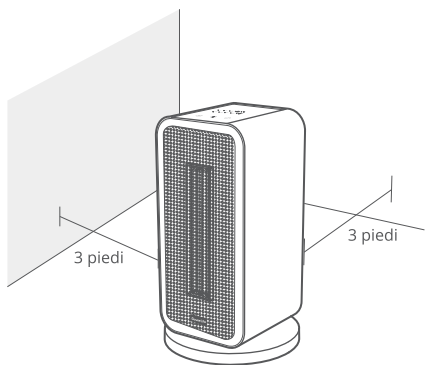

Nota:

- Non coprire il riscaldatore con panni o coperture, in particolare sopra l'ingresso e l'uscita dell'aria.
- Si prega di controllare periodicamente la spina e il cavo per segni di surriscaldamento o deformazioni.

Usando il tuo riscaldatore intelligente

Puoi accedere a funzionalità aggiuntive utilizzando l'app Govee Home.

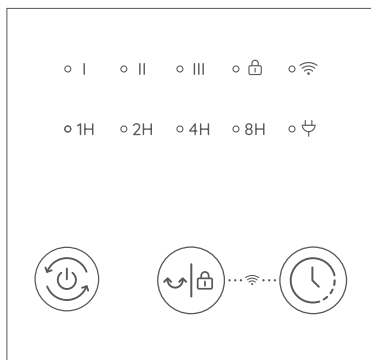

Pannello







Pulsante di accensione

Premi  per accendere. Premi ripetutamente  per scorrere le impostazioni di calore **I**, **II** e **III**. Premi a lungo per 2 secondi per spegnere.

Nota: La ventola continuerà a funzionare per 15 secondi dopo lo spegnimento per eliminare il calore residuo.



Pulsante di oscillazione/blocco

Premi  per attivare l'oscillazione. Premi di nuovo  per mettere in pausa l'oscillazione. Premi a lungo  per 3 secondi per attivare la modalità di blocco. Quando il blocco è attivo, i pulsanti sul pannello non rispondono quando vengono premuti. Premi di nuovo a lungo  per 3 secondi per disattivare la modalità di blocco.

Nota:  lampeggerà quando viene premuto qualsiasi altro pulsante per indicare che il blocco è attivo.





Pulsante timer

Premi  per attivare il timer. Premi ripetutamente  per scorrere i seguenti timer: 1H, 2H, 4H e 8H. Il riscaldatore si spegnerà automaticamente allo scadere del tempo. Premi a lungo  per 2 secondi per disattivare il timer.



Pulsante Wi-Fi

Premi  e  per un secondo per attivare o disattivare la modalità Wi-Fi.

Nota: In conformità con gli standard e le normative di sicurezza pertinenti, se si desidera controllare il riscaldatore a distanza dopo che è stato riacceso, è necessario riattivare la modalità Wi-Fi.

- Se il dispositivo è stato connesso al Wi-Fi in precedenza, non è necessario riconnettersi quando si attiva la modalità Wi-Fi. Attendere più di 10 secondi e il Wi-Fi verrà connesso automaticamente.
- Quando il dispositivo è connesso al Wi-Fi e l'alimentazione è attiva, è possibile accendere o spegnere il dispositivo da remoto e utilizzare anche altre funzioni nell'app.
- Se si desidera utilizzare la funzione Bluetooth, è necessario eseguire anche questa operazione.
- Se il dispositivo è connesso solo al Bluetooth senza connettersi al Wi-Fi, è possibile ottenere il controllo remoto tramite una connessione Bluetooth.

Indicatore		Stato di lavoro	Stato luci
I	Impostazione del calore I	Impostazione di calore basso	Luce bianca fissa
II	Impostazione del calore II	Impostazione di calore medio	Luce bianca fissa
III	Impostazione del calore III	Impostazione di calore elevato	Luce bianca fissa
1H	Timer 1 ora	Spegnimento automatico in 1 ora	Luce bianca fissa
2H	Timer 2 ore	Spegnimento automatico in 2 ore	Luce bianca fissa
4H	Timer 4 ore	Spegnimento automatico in 4 ore	Luce bianca fissa
8H	Timer 8 ore	Spegnimento automatico in 8 ore	Luce bianca fissa
	Blocco	Bloccato	Luce bianca fissa
		Sbloccato	Luce fioca
		Promemoria di blocco	Tripli flash
	Connessione Wi-Fi	La modalità Wi-Fi è attiva ma il Wi-Fi non è connesso	Luce rossa fissa
		La connessione Wi-Fi è pronta	Flash lento con il blu
		Il Wi-Fi si sta connettendo	Flash veloce con il blu
		Wi-Fi è connesso	Blu fisso
	Potenza	Acceso	Luce rossa fissa
		Capovolto e pannello toccato	Tripli flash
Tutte le spie luminose		Protezione da surriscaldamento	Tripli flash

Nota:

- Secondo gli standard di sicurezza correlati, l'indicatore di alimentazione deve accendersi quando il riscaldatore è collegato all'alimentazione.
- Quando il dispositivo viene capovolto e uno qualsiasi dei suoi pulsanti viene toccato, emetterà 3 segnali acustici per indicare che deve essere immediatamente riposto.

3. Altre funzioni

- Questo riscaldatore memorizzerà le impostazioni precedenti (velocità, oscillazione, connessione Wi-Fi) quando viene spento. Le impostazioni saranno nuovamente attive quando questo riscaldatore sarà acceso.
- Questo riscaldatore si spegnerà automaticamente dopo essere stato utilizzato per 24 ore consecutive nel caso in cui l'utente dimentichi di spegnerlo.
- Questo riscaldatore si spegne quando la temperatura supera i 50°C (122°F). Quando è spento, il riscaldatore emetterà tre segnali acustici e tutti gli indicatori lampeggeranno tre volte.
- Ignora protezione da surriscaldamento: In modalità di protezione da surriscaldamento, scollegare l'alimentazione e attendere 30 minuti affinché il riscaldatore si raffreddi prima di ricollegarlo. Il riscaldatore si riattiva automaticamente quando rileva che la temperatura ambiente è inferiore a 122 °F (50 °C).
- Quando il riscaldatore viene rovesciato, si spegnerà e interromperà tutte le funzioni.
- Ignora ribaltamento: Posizionare il riscaldatore su una superficie piana, livellata e robusta e, mantenendolo in posizione verticale, riprovare a utilizzarlo.
- Il riscaldatore regolerà automaticamente il suo livello di velocità e si accenderà o spegnerà in base alla temperatura target per mantenere la temperatura ambiente.

Nota:

- La modalità termostato può essere impostata solo tramite l'app.
- Il riscaldatore si accenderà automaticamente quando la temperatura ambiente sarà nuovamente inferiore alla temperatura target.
- La temperatura rilevata dal sensore integrato può essere controllata tramite l'app.
- Se abbinato al riscaldatore, il termoigrometro rileverà la temperatura ambiente in modo più preciso in modo da ottenere il controllo del termostato con maggiore precisione. Il termoigrometro deve essere posizionato entro una distanza di 20 piedi dal riscaldatore e vicino al corpo umano. Evitare di posizionarlo vicino alla presa d'aria del riscaldatore o a terra. Il termoigrometro deve essere acquistato separatamente.

Associazione del tuo riscaldatore intelligente all'app Govee Home

A causa dei continui aggiornamenti e miglioramenti, l'app Govee Home potrebbe essere leggermente diversa da quella mostrata nel manuale. In caso di differenze, segui le istruzioni in-app.

1. Per scaricare l'app Govee Home, eseguire la scansione del codice QR o cercare "Govee Home" nell'App Store Apple (dispositivi iOS) o nel Google Play Store (dispositivi Android).



App Govee Home



2. Attiva il Bluetooth del tuo smartphone.
3. Apri l'app Govee Home, tocca l'icona "+" nell'angolo in alto a destra e cerca "H713A".
4. Tocca l'icona del dispositivo e segui le istruzioni sullo schermo per completare l'associazione.

Nota:

- Scegli "Consenti" tutte le autorizzazioni quando si utilizza l'app Govee Home per la prima volta. Questa app non registrerà l'utilizzo del tuo dispositivo personale.
- Puoi utilizzare l'app Govee Home per connettere il tuo riscaldatore intelligente ad Amazon Alexa o all'Assistente Google. Segui le istruzioni in-app per connetterti al tuo assistente vocale.
- L'app Govee Home viene continuamente aggiornata e le funzionalità dell'app verranno ampliate.

Cura e manutenzione

Per ottenere le migliori prestazioni, si consiglia di pulire il riscaldatore almeno una volta durante la stagione di funzionamento o prima di riporlo quando non verrà utilizzato per un lungo periodo di tempo.

Pulizia

- Spegnere il riscaldatore e quindi scollegarlo dall'alimentazione. Utilizzare solo un panno morbido per pulire delicatamente le superfici esterne. Non utilizzare detergenti.
- Non immergere mai il riscaldatore in acqua e lasciare che l'acqua goccioli nell'alloggiamento del motore. Fare attenzione a non bagnare l'elemento riscaldante e gli interruttori.
- Il filtro può essere rimosso durante la pulizia. Asciugare il filtro prima di reinstallarlo nel riscaldatore. Il filtro deve essere installato prima di utilizzare il riscaldatore.

Nota: Non consentire all'acqua di infiltrarsi all'interno del riscaldatore poiché ciò potrebbe causare incendi o scosse elettriche.

Manutenzione

Per la conservazione, è possibile lasciare il riscaldatore coperto per proteggerlo dalla polvere. Conservarlo in un luogo fresco e asciutto e sistemare il cavo di alimentazione lontano da aree ad alto calpestio in modo che non possa inciampare o danneggiarsi.

Risoluzione dei problemi

Nota: La sezione di risoluzione dei problemi di seguito serve per risolvere le domande frequenti relative all'unità di riscaldamento. Se il problema persiste, contatta l'assistenza clienti.

Per riscaldatore intelligente

Problema	Causa possibile	Soluzione
La spina del riscaldatore è calda.	La spina di alimentazione e la presa non sono collegate saldamente.	Reinserire saldamente la spina nella presa. Se necessario, rivolgersi a un elettricista qualificato per verificare se i poli della spina di alimentazione sono intatti.
Il riscaldatore non può essere acceso.	L'interruttore di alimentazione sul retro è spento.	Accendere l'interruttore di alimentazione sul retro.
Il riscaldatore si spegne improvvisamente quando esce aria calda.	Impossibile fornire alimentazione al riscaldatore. La protezione contro il surriscaldamento è scattata.	Assicurati che l'interruttore automatico o il fusibile funzioni correttamente. Scollegare dalla presa e raffreddarlo. Controllare e rimuovere qualsiasi oggetto sopra o adiacente al riscaldatore. Attendere 30 minuti prima di ricollegare il riscaldatore.
	La protezione da ribaltamento e movimento è stata attivata.	Posizionare il riscaldatore su una superficie solida, piana e libera da ostacoli. Tenerlo in posizione verticale e riaccenderlo.
	La protezione da surriscaldamento è stata attivata.	Scollegare dall'alimentazione e attendere 30 minuti affinché il riscaldatore si raffreddi prima di ricollegarlo. Il riscaldatore si riaccenderà automaticamente quando la temperatura circostante scende al di sotto di 122°F (50°C).
L'oscillazione fallisce intorno a 14 °F (-10 °C).	Le caratteristiche del grasso nel motore.	Avviare nuovamente l'oscillazione dopo aver acceso il riscaldatore per un po'.
Il riscaldatore è disconnesso dal Wi-Fi o dal Bluetooth.	L'alimentazione del riscaldatore viene interrotta una volta in funzione.	Premere il pulsante di Wi-Fi per attivare la modalità Wi-Fi e attendere che si connetta automaticamente.

Per app e connettività

1. Impossibile connettersi all'app Govee Home.

- Assicurati che il Bluetooth del tuo smartphone sia abilitato e che il tuo smartphone non sia connesso con altri dispositivi Bluetooth.
- Abilita i servizi di localizzazione dello smartphone.
- Prova a connetterti con un altro smartphone.
- Assicurati che la tua app sia l'ultima versione.
- Assicurati che lo smartphone sia connesso alla rete a 2,4 GHz e verifica che la rete funzioni correttamente.
- Assicurati che la password Wi-Fi inserita sia corretta.
- Accorcia la distanza tra il riscaldatore, il router Wi-Fi e lo smartphone.
Assicurati che il tuo riscaldatore e il router Wi-Fi siano posizionati lontano da apparecchi che producono radiazioni elettromagnetiche (ad es. forni a microonde, frigoriferi, ecc.).
Se stai utilizzando una VPN, prova a spegnerla e quindi a connettere il riscaldatore. Disabilita l'autenticazione del portale per la tua rete Wi-Fi. Se l'autenticazione del portale è abilitata, questo riscaldatore non sarà in grado di accedere alla tua rete Wi-Fi e la configurazione non riuscirà. L'autenticazione del portale significa che è necessario accedere alla rete Wi-Fi tramite una pagina Web prima di poter utilizzare Internet.

2. Impossibile trovare il riscaldatore nell'elenco dei dispositivi Bluetooth nelle vicinanze.

- Il riscaldatore può essere connesso con un altro smartphone. Disconnettilo prima dall'altro smartphone.

3. Il riscaldatore è offline.

- Assicurati che il riscaldatore sia collegato e acceso, quindi aggiorna "I miei dispositivi" nell'app Govee Home scorrendo verso il basso sullo schermo.
- Assicurati che il router sia connesso a Internet e che la connessione di rete del telefono funzioni.
Se la password Wi-Fi è stata modificata, il riscaldatore andrà automaticamente offline. Prova a connetterlo di nuovo alla rete.
Eliminare il riscaldatore offline dall'app Govee Home, quindi aggiungere e riconfigurare nuovamente il riscaldatore nell'app Govee Home.

Assistenza clienti

 Garanzia: Garanzia limitata di 12 mesi

 Assistenza: Assistenza tecnica a vita

 Email: support@govee.com

 Sito ufficiale: www.govee.com

 @Govee  @govee_official  @govee.official

 @Goveeofficial  @Govee.smarthome

目次

重要な注意事項	57
パッケージに含まれるもの	58
仕様	58
スマートヒーターを使いこなすために	59
ヒーターの取り付け	60
取り付け手順	60
スマートヒーターを使用する	61
スマートヒーターとGovee Homeアプリのペアリング	63
お手入れとメンテナンス	64
トラブルシューティング	65

重要な注意事項

電化製品を使用する際は、火災、感電、人身事故のリスクを軽減するために、次の基本的な注意事項を必ず守ってください。このヒーターを使用する前に、すべての注意事項をお読みください。

- 本製品は、8歳以上のお子様、および身体的、感覚的、または精神的能力が低下している、または経験や知識が不足している人であっても、安全な方法での使用に関して監督または指示を受け、危険性を理解していただく必要があります。お子様は本製品で遊ばないでください。清掃やメンテナンスは、監督者がいない状況でお子様が行わないでください。
- 電源コードが損傷した場合は、危険を回避するために、製造元、サービス代理店、または同様の資格を持つ人が交換する必要があります。
- **警告**：過熱を避けるため、ヒーターを覆わないでください。
- ヒーターは、コンセントの直下に設置しないでください。
- 浴槽、シャワー、またはプールのすぐ近くでこのヒーターを使用しないでください。
- 監視を続行しない場合、3歳未満の子供を本製品に近づけないでください。
- 3歳以上8歳未満の子供は、意図した通常の操作位置に置かれまたは設置され、安全な方法での本製品の使用に関する監督または指示を受けて、関連する危険性を理解している場合にのみ、本製品のオン/オフを切り替えることができます。3歳以上8歳未満の子供は、電源を入れたり、本製品の調整、掃除、ユーザーメンテナンスを行わないものとします。
- **注意**—本製品の一部の部品は非常に高温になり、やけどの原因になる場合があります。
- 子供や無防備な人がいる場所では、特に注意を払う必要があります。
- このヒーターは、使用中は高温になります。やけどを避けるために、素肌を高温面に触れないようにしてください。このヒーターを移動するときは、ハンドルを使用してください。家具、枕、寝具、書類、衣類、カーテンなどの可燃物は、ヒーターの前面から0.9 m (3 フィート) 以上離し、側面や背面から離してください。
- 子供や補助が必要な人の近くでヒーターを使用する場合、特にヒーターを作動させたまま放置する場合は、細心の注意が必要です。
- このヒーターを使用しないときは、必ず電源からプラグを抜いてください。
- 破損したコードやプラグを使用したり、ヒーターが故障したり、落としたり、何らかの方法で損傷したりした後は、ヒーターを操作しないでください。ヒーターを廃棄するか、検査や修理のために認定サービス施設に返却してください。
- このヒーターを屋外で使用しないでください。
- 電源コードをカーペットの下に通さないでください。コードを敷物、ランナー、または同様の覆いで覆わないでください。コードを家具や電化製品の下に通さないでください。コードは人がよく通る場所から離して、倒れないように配置してください。
- このヒーターは、常に壁のコンセント/コンセントに直接差し込んでください。延長コードや移動可能な電源タップ(コンセント/電源タップ)と一緒に使用しないでください。
- 壁のコンセントの接続に問題があると、壁のコンセントが過熱する可能性があります。ヒータープラグがコンセントにしっかり差し込まれていることを確認してからご使用ください。ヒーターを使用するときは、ヒータープラグが過熱していないことを確認してください。必要に応じて、有資格の電気技術者にコンセントの点検または交換を依頼してください。

- ヒーターを切断するには、コントローラーをオフにしてから、コンセントからプラグを取り外します。
- 換気口や排気口に異物を入れたり、異物を入れたりしないでください。感電、火災、またはヒーターの損傷の原因となることがあります。
- 火災の可能性を防ぐため、吸気口または排気口をいかなる方法でも塞がないでください。ベッドなどの柔らかい床の上で使用しないでください。開口部が塞がれる可能性があります。
- ヒーターには、内部に高温でアーク放電または火花が発生する部分があります。ガソリン、塗料、可燃性の液体を使用または保管する場所では、このヒーターを使用しないでください。
- このヒーターは、このマニュアルに記載されている方法でのみ使用してください。他の使用は推奨されておらず、火災、感電、けがの原因となる場合があります。
- このヒーターは、周囲温度が正常な場合のみ使用できます。周囲温度が高すぎることで検出されると、ヒーターは自動的にシャットダウンします。ヒーターの上または近くに高温になるようなものがないかどうかを点検してください。

これらの指示を保存してください

パッケージに含まれるもの

品	数量
ヒーター	1
ユーザーマニュアル	1
クイックスタートガイド	1
フロントベース	1
リアベース	1

仕様

電源電圧	欧州連合/英国	220-240V ~ 50Hz
	日本	100V ~ 50/60Hz
ワット数	欧州連合/英国	高: 1500 W
		中: 1000 W
		低: 700 W
	日本	高: 1200 W
		中: 800 W
		低: 500 W
接続		Wi-Fi または Bluetooth
首振り角度		80度
コード長		1.8 m/5.9 ft

スマートヒーターを使いこなすために

1. パネル
2. ボタン
3. 排気口
4. PTC 加熱コンポーネント
5. ベース
6. ハンドル
7. 吸気口
8. 着脱式フィルター
9. 電源スイッチ
10. 温度センサー
11. 電源コードとプラグ
12. 電源コードスロット
13. パッド

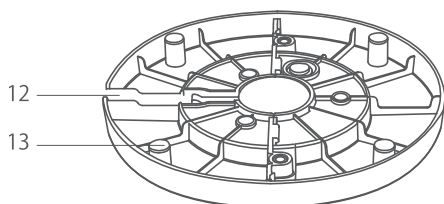
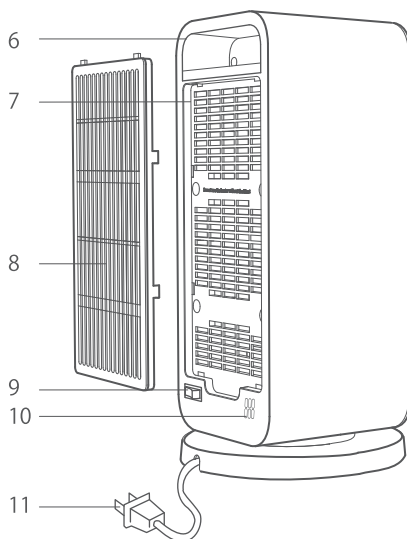
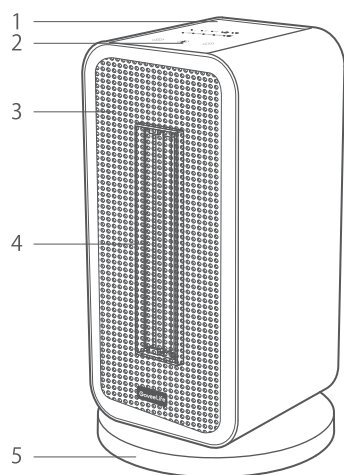

注意:スムーズな首振りを行えるようベースに十分なスペースが残されています。そのため、ヒーターを押したときにガタついていても正常です。

ヒーターの取り付け

取り付けの前に

- ① $\Phi 5\text{mm}$ プラスドライバーでヒーターユニット下部の黒いネジ3本を外します。
- ② 一方のハーフベースの穴を他方のハーフベースのペグに合わせて、一体型のベースを形成します。電源コードがこのベースの中央を通っていることを確認してください。

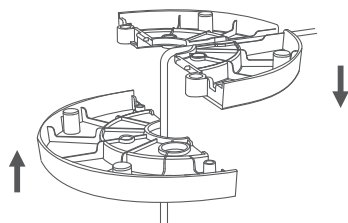
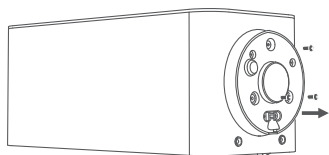

- ③ ベースをヒーターユニットに近づけます。

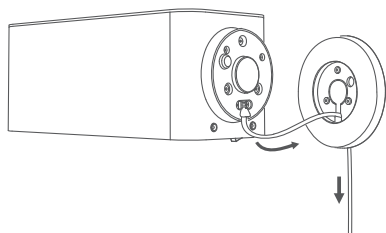

- ④ ヒーターユニット底面の穴にベースを合わせ、黒いネジ3本で取り付けます。電源コードを電源コードスロットに挿入します。

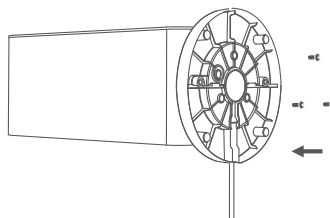

取り付け手順

1. 現在の環境で Wi-Fi 電波が強く、安定していることを確認してください。
2. 延長コードは使用しないでください。
英国/欧州連合版の場合：ヒーターは 220 ~ 240V の壁のコンセントに直接差し込んでください。
日本版の場合：ヒーターは 100V の壁コンセントに直接差し込んでください。
3. プラグがコンセントにしっかり差し込まれていることを確認します。コンセントの接続に異常があると、過熱の原因になることがあります。
4. 障害物がなく、壁や可燃物から 1 メートル (3 フィート) 以上離れた、しっかりとした平らで水平な面にヒーターを置いてください。
5.  背面の電源スイッチをオンにします。これで、ヒーターを使用する準備が整いました。

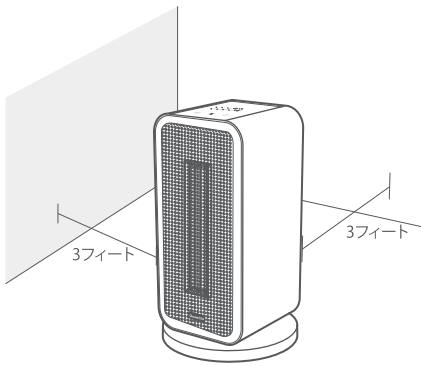

注意:

- ヒーター、特に吸気口と排気口を布やカバーで覆わないでください。
- 過熱や変形の兆候がないか、プラグとコードを定期的にチェックしてください。

スマートヒーターを使用する

Govee Homeアプリを使用して追加機能にアクセスできます。

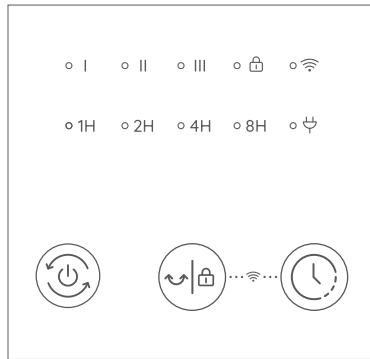

パネル



電源ボタン

⏻ を押して、電源をオンにします。⏻ を繰り返し押して、加熱設定 I、II、III を順に切り替えます。2秒間長押しして、電源をオフにします。

注意: ファンは、電源をオフにした後も 15 秒間作動し続けて余熱を取り除きます。





首振り/ロックボタン



🔒 を押して、首振りをオンにします。🔒 をもう一度押して、首振りを一時停止します。🔒 を 3 秒間長押しして、ロックモードをオンにします。ロックが有効な場合、パネルのボタンを押しても反応しません。🔒 を 3 秒間長押しして、ロックモードをオフにします。

注意: 他のボタンを押すと 🔒 が点滅し、ロックがオンになっていることを示します。

タイマーボタン

 を押して、タイマーをオンにします。 を繰り返し押して、次のタイマーを順に切り替えます：1時間、2時間、4時間、8時間。ヒーターは、時間になると自動的にオフになります。 を2秒間長押しすると、タイマーがオフになります。

Wi-Fi ボタン

 と  を1秒間押して、Wi-Fi モードをオンまたはオフにします。

注意：関連する安全基準および規制に従って、電源を入れ直した後にヒーターをリモートで制御したい場合は、Wi-Fi モードを再度オンにする必要があります。

- 以前にWi-Fiに接続したことがある場合は、Wi-Fiモードをオンにするときに再度接続する必要はありません。10秒以上待つと、Wi-Fiが自動的に接続されます。
- デバイスがWi-Fiに接続され、電源がオンになっている場合、デバイスをリモートでオン/オフにしたり、アプリ内の他の機能を使用できます。
- Bluetooth機能を使用する場合は、この操作も必要です。
- デバイスがWi-Fiに接続せずにBluetoothにのみ接続されている場合は、Bluetooth接続を介してリモートコントロールを実現できます。

表示ライト		動作状態	点灯状態
I	加熱設定 I	低加熱設定	白色
II	加熱設定 II	中加熱設定	白色
III	加熱設定 III	高加熱設定	白色
1H	1時間タイマー	1時間後に自動オフ	白色
2H	2時間タイマー	2時間後に自動オフ	白色
4H	4時間タイマー	4時間後に自動オフ	白色
8H	8時間タイマー	8時間後に自動オフ	白色
	ロック	ロック済み	白色
		ロック解除	薄暗い
		ロック通知	3回点滅
	Wi-Fi接続	Wi-Fi モードはオンだが、Wi-Fi は未接続	赤色
		Wi-Fi 接続の準備完了	ゆっくり青色に点滅
		Wi-Fi接続中	すばやく青色に点滅
		Wi-Fi接続済み	青色
	電源	電源オン	赤色
		転倒 & パネルに接触	3回点滅
すべての表示ライト		過熱保護	3回点滅

注意:

- 関連する安全基準に従って、ヒーターが電源に差し込まれているときに電源表示ライトが点灯する必要があります。
- デバイスが倒れてボタンのいずれかに触れると、ビープ音が3回鳴り、すぐに元の位置に戻す必要があります。

3. その他の機能

- このヒーターは、電源がオフになると、以前の設定(速度、首振り、Wi-Fi 接続)を記憶します。このヒーターをオンにすると、設定が再び有効になります。
- このヒーターは、ユーザーが電源をオフにし忘れた場合に備えて、連続して24時間使用すると自動的にシャットダウンします。
- このヒーターは、温度が50°C (122°F)を超えると電源がオフになります。電源がオフになると、ビープ音が3回鳴り、すべての表示ライトが3回点滅します。
- 過熱保護を解除: 過熱保護モードのときは、電源からプラグを抜き、ヒーターが冷えるまで30分間待つてから、再びプラグを差し込みます。周囲温度が50°C (122°F)未満であることが検出されると、ヒーターは自動的に再開します。
- ヒーターが転倒すると、電源がオフになり、すべての機能が停止します。
- 転倒を解除: ヒーターを平らで水平で頑丈な面に置き、直立させたまま再度使用してみてください。
- ヒーターは自動的に速度レベルを調整し、周囲温度を維持するために目標温度に基づいてオンまたはオフに切り替わります。

注意:

- サーマスタットモードは、アプリ経由でのみ設定できます。
- 周囲温度が再び目標温度よりも低くなると、ヒーターは自動的にオンになります。
- 内蔵センサーで検知した温度をアプリで確認できます。
- ヒーターとペアリングすると、温湿度計はより正確な周囲温度を検出し、より正確なサーモスタット制御が実現されます。温湿度計は、ヒーターから20フィートの距離内で、人体の近くに配置する必要があります。ヒーターの吸気口の近くや地面に置かないでください。温湿度計は別途購入する必要があります。

スマートヒーターとGovee Homeアプリのペアリング

Govee Homeアプリは、継続的な更新と改善により、マニュアルに記載されているものと若干異なる場合があります。違いがある場合は、アプリ内の指示に従ってください。

1. Govee Homeアプリをダウンロードするには、QRコードをスキャンするか、Apple App Store (iOS デバイス) または Google Play Store (Android デバイス) で「Govee Home」を検索します。



Govee Homeアプリ



2. スマートフォンのBluetoothをオンにします。
3. Govee Homeアプリを開き、右上隅の「+」アイコンをタップして「H713A」を検索します。
4. デバイスアイコンをタップして、画面上の指示に従ってペアリングを完了させます。

注意:

- Govee Homeアプリを初めて使用する場合は、すべての権限を「許可する」を選択してください。このアプリは、お客様の個人的なデバイスの使用状況を記録することはありません。
- Govee Homeアプリを使用して、スマートヒーターを Amazon Alexa または Google アシスタントに接続できます。アプリ内の指示に従って音声アシスタントに接続します。
- Govee Homeアプリは継続的に更新されており、アプリの機能は拡張されます。

お手入れとメンテナンス

最高の性能を発揮させるために、使用シーズン中または長期間使用しない場合は保管する前に、少なくとも1回はヒーターの掃除を行うことをおすすめします。

清掃

- ヒーターの電源を切り、電源プラグを抜きます。柔らかい布のみを使用して、外側の表面をやさしく拭いてください。洗浄は使用しないでください。
- ヒーターを水に浸したり、水がモーターハウジングに滴り落ちないようにしてください。発熱体やスイッチを濡らさないようご注意ください。
- 掃除の際はフィルターを取り外すことができます。ヒーターに再度取り付ける前にフィルターを乾かしてください。フィルターは、ヒーターを使用する前に取り付けてください。

注意:ヒーターの内部に水が浸入しないようにしてください。火災や感電の危険があります。

メンテナンス

保管の際は、ヒーターをほこりから保護するためにカバーを付けたままにしておいてください。涼しく乾燥した場所に保管し、電源コードを人がよく通る場所から離して、倒れたり損傷したりしないようにしてください。

トラブルシューティング

注意:以下のトラブルシューティングの項は、ヒーター ユニットに関するよくある質問を解決するためのものです。問題が解決しない場合、カスタマーサポートにご連絡ください。

スマートヒーターについて

問題	考えられる原因	解決方法
ヒーターのプラグが熱くなっている。	電源プラグとコンセントがしっかり差し込まれていない。	プラグをソケットに確実に再度差し込んでください。必要であれば、有資格の電気技術者に電源プラグのピンに異常がないかどうかを確認してもらう必要があります。
ヒーターの電源をオンにできない。	背面の電源スイッチがオフになっている。	背面の電源スイッチをオンにしてください。
温風が出ているときにヒーターが突然停止した。	ヒーターへの電源供給不良。過熱保護機能が作動した。	回路ブレーカーまたはヒューズが正常に機能していることを確認してください。コンセントからプラグを抜いてヒーターを冷ましてください。ヒーターの上や近くにあるものを確認して取り除いてください。30分待ってからヒーターのプラグを再び差し込んでください。
	転倒・モーション保護が作動した。	ヒーターを、障害物のない、しっかりとした平らで水平な面に置いてください。立てたままにして、もう一度電源を入れます。
	過熱保護機能が作動した。	電源からプラグを抜き、ヒーターが冷めるまで30分間待ってから、再びプラグを差し込みます。周囲の温度が 50°C (122°F)未滿になると、ヒーターは自動的に再びオンになります。
-10°C(14°F)付近では首振りをしなくなります。	モーター内のグ潤滑油の特性。	しばらくヒーターをONにしてから、首振りを再開してください。
ヒーターがWi-FiまたはBluetoothから切断されています。	運転中、ヒーターの電源が一度切れます。	Wi-Fiボタンを押してWi-Fiモードをオンにし、自動的に接続されるまで待ちます。

アプリと接続に関して

1. Govee Homeアプリに接続できない。

- スマートフォンの Bluetooth が有効になっていて、スマートフォンが他の Bluetooth デバイスに接続されていないことを確認してください。
- スマートフォンの位置情報サービスを有効化してください。
- 別のスマートフォンに接続してみてください。
- アプリが最新バージョンであることを確認してください。
- スマートフォンが 2.4GHz ネットワークに接続されていることを確認し、ネットワークが正しく機能していることを確認します。
- 入力したWi-Fiパスワードが正しいことを確認してください。
- ヒーター、Wi-Fiルーター、スマートフォンの距離を近づけてください。
- ヒーターと Wi-Fi ルーターが、電磁放射を生成する電化製品(電子レンジ、冷蔵庫など) から離れた場所にあることを確認してください。
- VPN を使用している場合は、VPN をオフにしてからヒーターを接続してみてください。Wi-Fiネットワークのポータル認証を無効にしてください。ポータル認証が有効になっている場合、このヒーターは Wi-Fi ネットワークにアクセスできず、セットアップは失敗します。ポータル認証とは、インターネットご利用の前に、WebページからWi-Fiネットワークにサインインする必要があることを意味します。

2. 近くの Bluetooth デバイスのリストにヒーターがない。

- ヒーターが他のスマートフォンに接続されている可能性があります。まず、ヒーターの別のスマートフォンとの接続を解除してください。

3. ヒーターがオフライン。

- ヒーターがコンセントに差し込まれ、電源が入っていることを確認してから、画面を下にスワイプして Govee Homeアプリの [マイ デバイス] を更新します。
- ルーターがインターネットに接続されていること、スマートフォンのネットワーク接続が機能していることを確認してください。
- Wi-Fi パスワードが変更されている場合、ヒーターは自動的にオフラインになります。ヒーターを再度ネットワークに接続してみてください。
- Govee Homeアプリからオフラインのヒーターを削除し、Govee Homeアプリでヒーターを追加して再設定します。

カスタマーサービス

 保証書: 12か月の限定的保証書

 サポート: 無期限のテクニカルサポート

 メールアドレス: support@govee.com

 公式Webサイト: www.govee.com

 @Govee  @govee_official  @govee.official



 @Goveeofficial  @Govee.smarthome

Compliance Information

EU Compliance Statement:

Shenzhen Qianyan Technology LTD here by declares that this device is in compliance with the essential requirements and other relevant provisions of the Directive 2014/53/EU.



A copy of the EU Declaration of Conformity is available online at www.govee.com/
EU contact address:

  SUNRISE MOMENTS LIMITED (E-mail: info@sunrisemoments.com)
1st Floor Newmarket House, Newmarket Square, The Coombe,
Dublin 8, DUBLIN, Ireland, D08VAP9

EU-Compliance:

Hiermit erklärt Shenzhen Qianyan Technology LTD dass dieses Gerät den wesentlichen Anforderungen und anderen einschlägigen Bestimmungen der EU-Richtlinie 2014/53/EU entspricht.



Eine Kopie der EU-Konformitätserklärung finden Sie online auf www.govee.com/
Kontaktadresse innerhalb der EU:

  SUNRISE MOMENTS LIMITED (E-mail: info@sunrisemoments.com)
1st Floor Newmarket House, Newmarket Square, The Coombe,
Dublin 8, DUBLIN, Ireland, D08VAP9

Déclaration de conformité UE:

Par la présente, Shenzhen Qianyan Technology LTD déclare que cet appareil est conforme aux principales exigences et autres clauses pertinentes de la directive européenne 2014/53/EU.



Une copie de la déclaration de conformité UE est disponible sur le site www.govee.com/
Adresse de contact pour l'UE :

  SUNRISE MOMENTS LIMITED (E-mail: info@sunrisemoments.com)
1st Floor Newmarket House, Newmarket Square, The Coombe,
Dublin 8, DUBLIN, Ireland, D08VAP9

Declaración de cumplimiento UE:

Shenzhen Qianyan Technology LTD por la presente declara que este dispositivo cumple los requisitos básicos y el resto de provisiones relevantes de la Directiva 2014/53/EU.

Hay disponible online una copia de la Declaración de conformidad UE en www.govee.com/
Dirección de contacto de la UE:



  SUNRISE MOMENTS LIMITED (E-mail: info@sunrisemoments.com)
1st Floor Newmarket House, Newmarket Square, The Coombe,
Dublin 8, DUBLIN, Ireland, D08VAP9

Dichiarazione di conformità UE:

Shenzhen Qianyan Technology LTD dichiara che il presente dispositivo è conforme ai requisiti essenziali e alle altre disposizioni rilevanti della direttiva 2014/53/EU.

Una copia della dichiarazione di conformità UE è disponibile online all'indirizzo Web www.govee.com/

Indirizzo di contatto UE:

  SUNRISE MOMENTS LIMITED (E-mail: info@sunrisemoments.com)
1st Floor Newmarket House, Newmarket Square, The Coombe,
Dublin 8, DUBLIN, Ireland, D08VAP9

UK Compliance Statement:

Shenzhen Qianyan Technology LTD hereby declares that this device is in compliance with the essential requirements and other relevant provisions of the Radio Equipment Regulations 2017
A copy of the UK Declaration of Conformity is available online at www.govee.com/

	Bluetooth®	Wi-Fi
Frequency	2.4GHz	2.4GHz
Maximum Power	< 10dBm	< 20dBm



Environmentally friendly disposal

Old electrical appliances must not be disposed of together with the residual waste, but have to be disposed of separately. The disposal at the communal collecting point via private persons is for free. The owner of old appliances is responsible to bring the appliances to these collecting points or to similar collection points. With this little personal effort, you contribute to recycle valuable raw materials and the treatment of toxic substances.

Umweltfreundliche Entsorgung

Elektro-Altgeräte dürfen nicht mit gewöhnlichem Abfall entsorgt werden und müssen separat entsorgt werden. Die Entsorgung an kommunalen Sammelstellen ist für Privatpersonen kostenlos. Die Eigentümer der Altgeräte sind für den Transport zu den Sammelstellen verantwortlich. Durch diesen geringen Aufwand können Sie zur Wiederverwertung von wertvollen Rohmaterialien beitragen und dafür sorgen, dass umweltschädliche und giftige Substanzen ordnungsgemäß unschädlich gemacht werden.

Mise au rebut écologique

Les appareils électriques usagés ne doivent pas être éliminés avec les déchets résiduels. Ils doivent être éliminés séparément. La mise au rebut au point de collecte municipal par l'intermédiaire de particuliers est gratuite. Il incombe au propriétaire des appareils usagés de les apporter à ces points de collecte ou à des points de collecte similaires. Avec ce petit effort personnel, vous contribuez au recyclage de matières premières précieuses et au traitement des substances toxiques.

Tratamiento de residuos responsable con el medio ambiente

Los aparatos eléctricos viejos no pueden desecharse junto con los residuos orgánicos, sino que deben ser desechados por separado. Existen puntos limpios donde los ciudadanos pueden dejar estos aparatos gratis. El propietario de los aparatos viejos es responsable de llevarlos a estos puntos limpios o similares puntos de recogida. Con este pequeño esfuerzo estás contribuyendo a reciclar valiosas materias primas y al tratamiento de residuos tóxicos.

Smaltimento ecologico

I vecchi dispositivi elettrici non devono essere smaltiti insieme ai rifiuti residui, ma devono essere smaltiti separatamente. Lo smaltimento da parte di soggetti privati presso i punti di raccolta pubblici è gratis. È responsabilità del proprietario dei vecchi dispositivi portarli presso tali punti di raccolta o punti di raccolta analoghi. Grazie a questo piccolo impegno personale contribuirete al riciclo di materie prime preziose e al corretto trattamento di sostanze tossiche.



FOR INDOOR USE ONLY
 NUR FÜR DEN INNENGEBRAUCH
 POUR UNE UTILISATION EN INTÉRIEUR UNIQUEMENT
 SÓLO PARA USO EN INTERIORES
 SOLO PER USO INTERNO
 屋内使用のみ

The trademark GoveeLife has been authorised to Shenzhen Qianyan Technology LTD. Copyright ©2021 Shenzhen Qianyan Technology LTD. All Rights Reserved.

The Bluetooth® word mark and logos are registered trademarks owned by Bluetooth SIG, Inc. and any use of such marks by Shenzhen Qianyan Technology LTD is under license.

PAP 22

Raccolta Carta



Points de collecte sur www.quefairedemesdechets.fr
Privilégiez la réparation ou le don de votre appareil !



Govee Home App

For FAQs and more information,
please visit: www.govee.com