

MANUEL
USER GUIDE

FRANÇAIS

ENGLISH

STRIKE SWING

LA PRATIQUE DU WINGSURF COMPORTE CERTAINS RISQUES ET PEUT CAUSER DES ACCIDENTS GRAVES. LISEZ ATTENTIVEMENT CE MANUEL AVANT D'UTILISER VOTRE WING.

WINGSURFING INVOLVES RISKS AND CAN CAUSE SEVERE INJURIES. CAREFULLY READ THIS USER GUIDE BEFORE USING YOU WING.



F-one

SOMMAIRE

FOCUS	03
PLAGE D'UTILISATION	04
RÈGLES DE SÉCURITÉ	04
GONFLER LA WING	06
POSER LA WING SUR LE SOL	07
PLIER LA WING	08
ATTACHER LE BOUT DE HARNAIS	09
REPARATIONS	10
ENTRETIEN	13
PIECES DETACHEES	13
GARANTIE	14

FOCUS

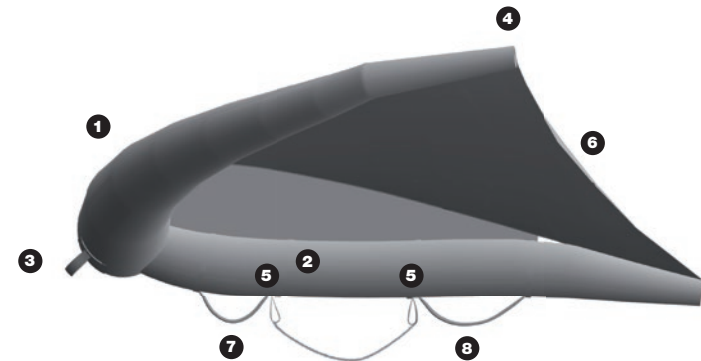
Voici une description de votre matériel pour vous familiariser avec les principaux termes.



VOTRE AILE

01. Le bord d'attaque
02. La latte centrale
03. La poignée de bord d'attaque
04. Les oreilles
05. Points d'attache de bout de harnais
06. Le bord de fuite
07. La poignée avant
08. Les poignées arrière

VOS ACCESSOIRES

- Sac d'aile
- Un leash poignet
- Un autocollant d'identification
- Un kit de réparation comprenant :
1 clé de démontage de la valve + 1 kit de réparation d'aile + 1 connecteur de pompe

PLAGES D'UTILISATION

		CWC											
STRIKE	TAILLE (m ²)	2.0	2.5	3.0	3.5	4.0	4.5	5.0	5.5	6.0	7.0	8.0	9.0
	PLAGE DE VENT (nds)	35+	30+	28 > 38	25 > 35	22 > 32	18 > 28	14 > 25	12 > 22	09 > 20	08 > 18	06 > 15	06 > 14
SWING	TAILLE (m ²)	2.0	2.5	3.0	3.5	4.0	4.5	5.0	5.5				
	PLAGE DE VENT (nds)	35+	30+	28 > 38	25 > 35	22 > 32	18 > 28	14 > 25	12 > 22				

LES PLAGES D'UTILISATION SONT DONNÉES À TITRE INDICATIF POUR UN RIDER DE 75 KG.

LA PLAGE D'UTILISATION VARIE EN FONCTION DE CHAQUE PRATIQUANT. ELLE DÉPEND DE 3 FACTEURS :

- De votre niveau : utilisez votre wing dans sa plage d'utilisation basse si vous débutez ou si vous l'utilisez pour la première fois.
- De votre gabarit : plus vous êtes lourd plus vous utiliserez votre aile dans sa plage d'utilisation haute.
- Du type de planche utilisé et de son volume.

Vous devez choisir votre wing également en fonction de votre compétence technique et de votre poids, de la situation aérologique (qualité de l'écoulement de l'air), de la situation météorologique (orientation et force du vent, évolution), du plan d'eau utilisé, de la sécurité disponible sur le plan d'eau, du type de navigation envisagé. Lorsque vous arrivez sur le spot, mesurez le vent.

Bft	Km/h	nœuds	Description
00	<1	<1	Calmé, la fumée s'élève verticalement.
01	1-5	1-3	Soupçon de vent.
02	6-11	4-6	Brise légère.
03	12-19	7-10	Les drapeaux flottent.
04	20-28	11-16	Brise modérée et premiers « moutons »
05	29-38	17-21	Les arbres bougent.
06	39-49	22-27	Le sable vole sur la plage.
07	50-61	28-33	Avis de grand frais.
08	62-74	34-40	Marche difficile face au vent.
09	75-88	41-47	Fort coup de vent.
10+	>89	>48	Restez chez vous !

Ce tableau n'est donné qu'à titre indicatif. Vous devez vous méfier des vents irréguliers. Attention, car à force égale, certains vents sont plus portants que d'autres. Renseignez-vous auprès des locaux.

RÈGLES DE SÉCURITÉ

AVANT D'UTILISER VOTRE AILE, LISEZ ATTENTIVEMENT CE MANUEL ET CONSERVEZ LE POUR UNE CONSULTATION ULTÉRIEURE.

VOICI QUELQUES RÈGLES DE SÉCURITÉ À CONNAÎTRE ET À RESPECTER :

L'équipement (casque, gilet...) contribue à votre sécurité mais la meilleure sécurité reste la prudence et l'attention.

RÈGLE N°1 - VOTRE SÉCURITÉ

La wing n'est pas un engin volant (parapente) ou flottant (embarcation) et ne peut être utilisée comme tel. Ne partez jamais naviguer seul. Il est conseillé

de pratiquer en présence d'une personne qui pourra, en cas d'incident, prévenir des secours.

RÈGLE N°2 - ÉQUIPEZ-VOUS

LE CASQUE

Le casque est indispensable en cas d'utilisation d'un leash de planche pour vous protéger du retour de celle-ci lors des chutes. Il vous sauvera également dans d'autres conditions inattendues.

LA COMBINAISON

Choisissez une combinaison intégrale (eau<19°) ou un shorty (eau>19°) selon la température de l'eau. Sachez que lorsque vous avez froid vous consommez plus d'énergie.

LE GILET

Le gilet peut faciliter le waterstart. C'est aussi un véritable compagnon de galère lorsqu'il faut rentrer à la nage.

LE LEASH DE POIGNET

Attachez le leash de poignet sur le connecteur de pompe afin de ne pas perdre votre wing.

LE LEASH DE PLANCHE

Nous recommandons aux utilisateurs de wing de porter un leash de planche à la cheville

BOUT DE HARNAIS (OPTIONNEL)

Vous pouvez attacher un bout de harnais sur les points d'attache de la latte centrale.

LA PLANCHE

Choisissez une planche avec suffisamment de volume pour flotter debout.

RÉGLEMENTATION EN VIGUEUR

Selon l'article 240-2.11 paru au journal officiel du 12 mai 2019, les planches aérotractées comportent un identifiant de la personne, physique ou morale, qui en est le propriétaire et permettant de la contacter. Cet identifiant, en caractères d'un centimètre minimum de hauteur, doit être inscrit sur la voile ou sur un support qui en est solidaire. Il doit être constitué soit par le nom soit par les coordonnées téléphoniques ou électroniques du propriétaire ou par plusieurs de ces identifiants.

A partir de 300 m d'un abri, ils doivent porter en permanence le matériel d'armement et de sécurité basique ainsi constitué :

- une aide à la flottabilité d'une capacité minimale de 50 N ou une combinaison humide en néoprène ou sèche assurant au minimum une protection du torse et de l'abdomen, une flottabilité positive et une protection thermique ;
- un moyen de repérage lumineux individuel. Il doit être étanche et avoir une autonomie d'au moins 6 heures. Il peut être de type lampe flash, lampe torche ou cyalume.

RÈGLE N°3 - CHOISISSEZ VOTRE LIEU DE PRATIQUE

CHOISISSEZ VOTRE SPOT EN FONCTION DE VOTRE NIVEAU

Le choix du spot est primordial pour un apprentissage en sécurité. Si vous débutez ou si vous ne maîtrisez pas encore totalement votre wing, le bon spot est un spot sans trop de monde sur l'eau.

Le choix du plan d'eau et de la force du vent varient aussi, les wingsurfers expérimentés recherchent de la houle au large et du vent plus fort alors qu'il est préférable pour les débutants de choisir un plan d'eau relativement plat et du vent léger.

L'ORIENTATION DU VENT

Ne naviguez jamais par vent off-shore si vous n'avez pas de bateau d'assistance. Par vent offshore il est plus difficile de rentrer à la nage, le vent et le courant vous poussant vers le large. Vous n'êtes jamais à l'abri du vent qui tombe.

Le vent on-shore rendra votre apprentissage plus difficile : vous ne pouvez pas faire de longs bords si vous ne capez pas et vous arriverez très vite sur le sable.

Il faut donc naviguer par vent side ou side-on, vous pourrez ainsi à loisir descendre le vent tout en étant sûr de pouvoir rentrer à terre facilement au moindre problème.

RÈGLES DE SÉCURITÉ

RÈGLE N°3 - CHOISISSEZ VOTRE LIEU DE PRATIQUE

LA ZONE SOUS LE VENT

Ayez toujours à l'esprit que vous risquez de descendre le vent, que vous débutiez ou pas. Vous n'êtes pas à l'abri de perdre votre planche donc la plage sous votre vent doit être accessible. Prévoyez de devoir rentrer à pied le long de la plage (vérifiez qu'il n'y ait pas de falaise, rocher, barrière, bâtiment, digue sous le vent qui vous gêneraient).

RÈGLE N°4 - VÉRIFIEZ LES CONDITIONS MÉTÉOROLOGIQUES

Informez-vous sur la météo avant d'aller naviguer (téléphone, web, capitainerie). Quelle force de vent est annoncée et quelle direction ? Vous devez savoir comment la force et la direction du vent vont évoluer au cours de la journée.

RÈGLE N°5 - RESPECTEZ ET AIDEZ LES AUTRES

RESPECTEZ LES PRIORITÉS SUR L'EAU

Lorsque deux wingsurfers se croisent, le wing-surfer qui navigue avec le vent venant de tribord (main droite devant) par rapport à sa route est prioritaire face à un wingsurfer dont le vent vient de bâbord (main gauche devant).

Le wingsurfer tribord doit garder tant que possible sa route et le wingsurfer bâbord doit tout faire pour ne pas entraver cette route.

GONFLER LA WING

—1—

Déterminez la direction du vent.

—2—

Dépliez votre wing en vous plaçant dos au vent et posez-la sur le sable, lattes tournées vers le ciel.

—3—

Attachez le leash de votre pompe au connecteur qui se trouve au centre du bord d'attaque à l'aide du crochet.

—4—

Commencez par gonfler le bord d'attaque de la wing. Avant de gonfler le bord d'attaque, vérifiez que la valve est en position fermée.

Si vous débutez ou si vous ne contrôlez pas encore bien votre wing, faites attention également à bien vous placer sur le spot : si il y a assez d'espace, mieux vaut vous placer sous le vent des autres pratiquants pour éviter d'avoir à les croiser.

Vous ne devez pas naviguer par temps orageux, la wing attire la foudre. Renseignez-vous également sur les horaires des marées et les zones de courants forts.

Avant tout saut ou tout changement de direction, vérifiez l'espace disponible et que vous n'allez gêner personne.

Dans tous les cas, vous devez appliquer le règlement international pour prévenir les abordages en mer (RIPAM).

RESPECTEZ LE PUBLIC

Ne confiez pas votre matériel à une personne qui n'a jamais pratiqué.

Connectez l'embout de pompe adapté sur la valve en le verrouillant avec un quart de tour. Gonflez l'aile jusqu'à la pression conseillée. Déconnectez la pompe et refermez le bouchon de la valve (primordial). Répétez l'opération pour la latte.

—5—

Attrapez votre wing par la poignée située sur le bord d'attaque et déplacez-vous avec la wing en drapeau, le bord d'attaque face au vent.

—6—

Lorsque vous dégonflez votre wing, commencez par dégonfler la latte puis le bord d'attaque.

PRESSIION CONSEILLÉE POUR LE GONFLAGE

Suivez la pression de gonflage conseillée qui est indiquée sur votre wing. Pour plus de confort, gonflez l'aile 0,5 PSI de moins que recommandé.

REACTOR VALVE

REACTOR VALVE

Pour ouvrir ou fermer la valve, commencez par ouvrir le bouchon en le tournant d'un quart de tour.

La valve se manipule par une simple pression sur le bouton poussoir central rouge. Si le bouton est enfoncé, la valve est ouverte. Si le bouton est sorti, la valve est fermée.

Veillez à toujours refermer le bouchon le verrouillant par un quart de de tour.

POUR UN BON FONCTIONNEMENT DANS LE TEMPS

- Evitez de laisser entrer du sable dans la valve.
- Veillez en particulier à ce que l'embout de gonflage ne soit pas rempli de sable au moment de la connexion avec la valve.
- Lorsque l'aile n'est pas utilisée veillez à refermer le bouchon de protection.
- Assez régulièrement, démontez la valve et rincez la à l'eau claire.

ATTENTION !

Pour éviter de sérieux risques de blessures, ne jamais utiliser la clé du kit de réparation pour démonter la reactor valve lorsque votre wing est gonflée.

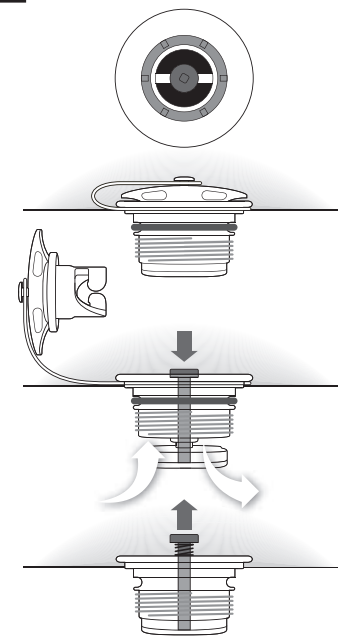

POSER LA WING SUR LE SOL

VOUS POUVEZ POSER VOTRE WING SUR LA PLAGE DE DEUX MANIÈRES DIFFÉRENTES :

—1—

Soit attachée à quelque chose avec le leash de poignet (un arbre, une barrière, une planche etc.)

—2—

Soit sur le dos avec du sable dans le profil

PLIER LA WING

VEUILLEZ SUIVRE ATTENTIVEMENT CES INSTRUCTIONS AFIN DE PLIER ET RANGER PROPREMENT VOTRE WING.

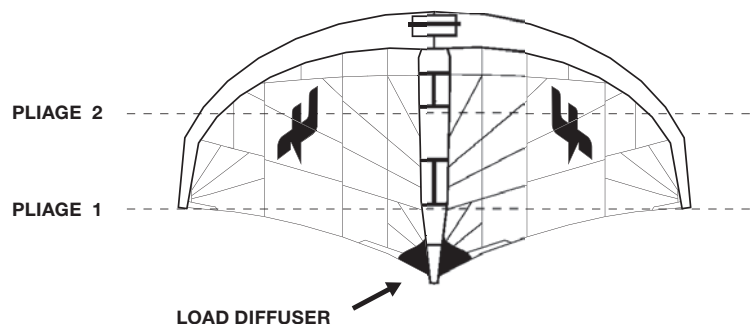

VEUILLEZ SUIVRE CES 3 ÉTAPES AFIN DE PLIER VOTRE AILE :

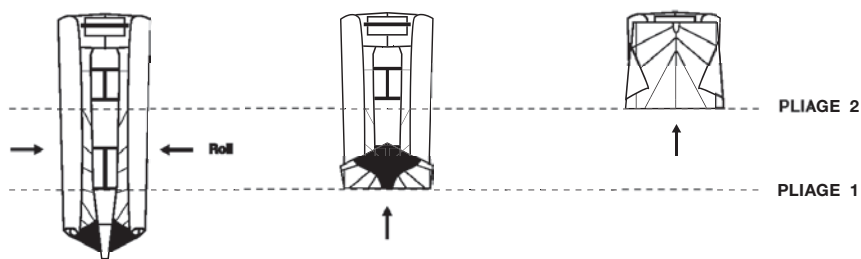

—1—
Enroulez le canopy de la wing vers la latte centrale.

—2—
Rabattez le load diffuser par dessus la poignée arrière, sur la latte.

—3—
Rabattez ensuite la partie déjà pliée de la wing sur la poignée du bord d'attaque.

ATTENTION, IL EST DÉCONSEILLÉ DE REPLIER LE LOAD DIFFUSER SUR LUI-MÊME.

ATTACHER LE BOUT DE HARNAIS



—1—
Prenez votre bout de harnais du côté où se trouvent les nœuds de réglage, et passez-le dans la sangle d'accroche située entre les 2 poignées de main arrière.



—2—
Faites une tête d'alouette.



—3—
Prenez l'autre côté du bout de harnais et passez-le dans la tête d'alouette.



—4—
Faites glisser tout le bout de harnais dans la tête d'alouette et choisissez un nœud de réglage adapté à vos besoins. Serrez la tête d'alouette contre le nœud choisi.



—5—
Prenez l'autre côté du bout de harnais et faites une tête d'alouette.

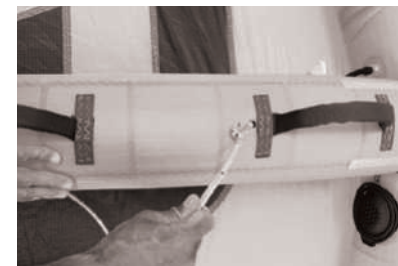

—6—
Serrez la tête d'alouette autour du nœud prévu à cet effet, qui se trouve derrière la poignée de main avant.

RÉPARATIONS

AVANT TOUTE RÉPARATION, METTEZ-VOUS À L'ABRI DU SABLE, DE L'EAU ET DU VENT, SUR UNE SURFACE PROPRE. VOUS AVEZ BESOIN D'UNE LIGNE DE VOL, DU KIT DE RÉPARATION FOURNI ET D'UN MARQUEUR.

RÉPARER LE BOUDIN DU BORD D'ATTAQUE

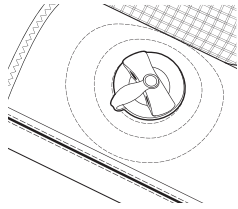

-1- Démontez la valve REACTOR (voir instructions ci après)

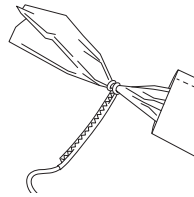

-2- Attachez une ligne à chaque extrémité du bord d'attaque et le sortir.

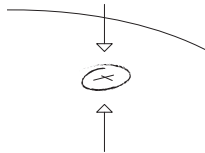

-3- Identifiez la fuite

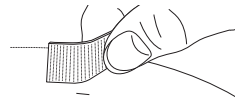

-4- Poncez puis collez la rustine à l'aide du kit de réparation livré avec l'aile.

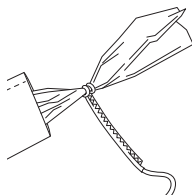

-5- Remplacez le bord d'attaque en se servant des lignes.

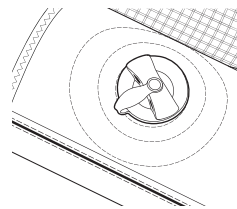

-6- Remontez la valve REACTOR (voir instructions ci après)

SI LA FUITE OU LES DÉGÂTS SONT TROP IMPORTANTS, CONTACTEZ UN RÉPARATEUR

RÉPARATIONS

AVANT TOUTE RÉPARATION, METTEZ-VOUS À L'ABRI DU SABLE, DE L'EAU ET DU VENT, SUR UNE SURFACE PROPRE. VOUS AVEZ BESOIN D'UNE LIGNE DE VOL, DU KIT DE RÉPARATION FOURNI ET D'UN MARQUEUR.

RÉPARER LE BOUDIN DE LA LATTE ÉQUIPÉE D'UNE REACTOR VALVE

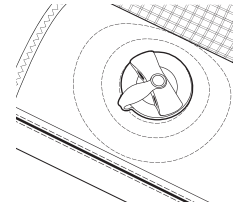

-1- Démontez la valve REACTOR (voir instructions ci après)

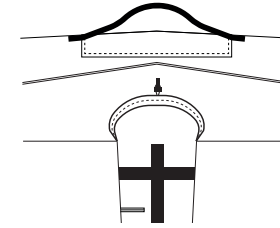

-2- Repérez la corde située en haut de la latte, retirez le bout maintenant la corde afin de libérer la boucle.

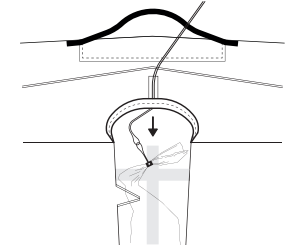

-3- Faites passer une ligne dans la boucle. Saisissez la corde de l'intérieur en passant votre main par le zip et tirez pour la faire rentrer dans la latte.

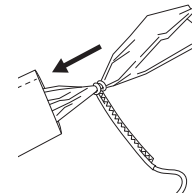

-4- Attachez une ligne à l'autre extrémité de la latte.

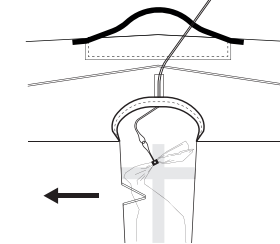

-5- Sortez entièrement la chambre à air par le ZIP de la latte.



-6- Identifiez la fuite. Poncez puis collez la rustine à l'aide du kit de réparation livré avec l'aile.

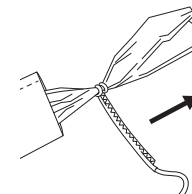

-7- Remplacez la latte en tirant sur les 2 lignes attachées de part et d'autre de la chambre à air.

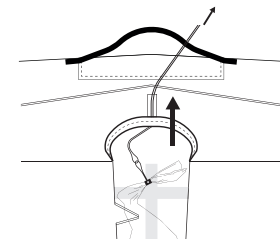

-8- Tirez la ligne que vous avez nouée à la boucle pour la faire ressortir vers son emplacement initial.

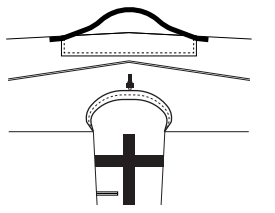

-9- Une fois la boucle ressortie, remplacez le bout présent à l'origine sur la boucle afin de la verrouiller. Puis, remontez la REACTOR Valve.

SI LA FUITE OU LES DÉGÂTS SONT TROP IMPORTANTS, CONTACTEZ UN RÉPARATEUR

RÉPARATIONS

CHANGER OU DÉMONTER LA VALVE REACTOR

—1—

Se munir du « repair kit » et ouvrir le bouchon extérieur.

—2—

Dévissez la valve de son embase à l'aide de la poignée prévue à cet effet.

—3—

Retirez la valve une fois complètement dévissée.

Pour changer de valve, installer la valve de rechange en la vissant à la place dans l'embase à l'aide de la poignée

Pour changer le boudin de bord d'attaque, retirer l'embase de la valve. Pour cela, passez la main par l'ouverture ainsi créée et désolidarisez l'embase de l'intérieur du bord d'attaque en retirant le velcro.

Attention, pour éviter de sérieux risques de blessures, ne jamais utiliser la clé du kit de réparation pour démonter la reactor valve lorsque votre wing est gonflée.

RÉPARER LA LATTE ÉQUIPÉE D'UN ONE PUMP

Votre boudin à réparer doit être complètement dégonflé. Déconnectez votre latte du côté du bord d'attaque. Attachez le bout de la ligne autour de la valve. Enfoncez délicatement la valve à l'intérieur de la latte. Décrochez le velcro à l'extrémité de la latte et sortez la chambre à air par cette extrémité en tirant dessus. Assurez-vous que la ligne passe bien dans la latte. Elle vous permettra de remettre la chambre à air en place après l'avoir réparée. Défaites la ligne de la valve et laissez-la dépasser à l'extérieur de la latte.

Gonflez votre latte et serrez le tuyau. Si vous ne trouvez pas le trou au son ou au toucher, plongez la latte dans une bassine d'eau. Vous pourrez ainsi localiser la fuite grâce aux bulles d'air. Si le trou n'apparaît toujours pas, pressez sur la latte pour augmenter la pression. Séchez la partie trouée et entourez le trou au marqueur.

Séchez le reste de la chambre à air (à la serviette, pas de sèche-cheveux) puis dégonflez-la. Recouvrez le trou d'une rustine, frottez pour éviter les bulles d'air. Pressez la rustine une minute.

Renouez la ligne autour de la valve de la chambre à air. Rentrez la chambre à air dans l'extrémité de la latte puis tirez sur votre ligne de l'autre côté jusqu'à pouvoir attraper la valve. Repositionnez-la correctement, détachez-la ligne. Repositionnez le velcro à l'extrémité de la latte.

Gonflez partiellement la latte pour voir si la chambre à air n'est pas vrillée et si elle est bien positionnée dans les quatre coins de la latte.

RÉPARER LE SPI

Pour réparer le spi de votre aile, utilisez du spi autocollant. Vous pouvez en trouver dans un magasin de kitesurf ou dans les voileries.

Avant d'effectuer votre réparation, votre aile doit être rincée et sèche. Mettez-vous dans un lieu à l'abri sur une surface dure, plane et propre : table ou sol.

Coupez deux morceaux de spi autocollant légèrement plus grands que la taille de votre déchirure. Arrondissez les bords de vos morceaux de spi pour une meilleure tenue. Collez l'un des morceaux de spi d'un côté de la déchirure en frottant délicatement pour le faire adhérer. Collez l'autre morceau de l'autre côté.

Si la déchirure est trop importante (supérieure à 10 cm) prenez contact avec votre revendeur qui vous donnera l'adresse d'un atelier de réparation.

ENTRETIEN

L'ENTRETIEN

—1—

Rincez votre wing de temps en temps, mais attention ne la stockez jamais humide vous risquez de la retrouver avec des traces de moisissures. Nous vous conseillons de la rincer et de la faire sécher gonflée.

—2—

Ne stockez pas votre wing gonflée, les différences de température entraînent une différence de pression dans les chambres à air qui pourrait les fragiliser.

—3—

Ne laissez pas votre wing exposée au soleil, à long terme le soleil altère les chambres à air et le tissu.

PIÈCES DÉTACHÉES

La période pendant laquelle les pièces détachées indispensables à l'utilisation des produits sont disponibles sur le marché, pour la plupart d'entre elles, est de trois ans à compter de la première mise au catalogue des produits. Des délais plus courts peuvent s'appliquer à certains produits. Il appartient au client de se reporter à la fiche produit ou à nos alertes. Notez soigneusement le numéro de série de l'aile. Il est inscrit à l'intérieur de votre aile, sur l'oreille. Il vous servira en cas de S.A.V. ou en cas de vol.

POUR TOUTE PRISE EN CHARGE DE GARANTIE, ADRESSEZ-VOUS À VOTRE REVENDEUR.

GARANTIE

Les produits F-ONE sont garantis selon les lois en vigueur contre tout défaut majeur.

Cette garantie est soumise aux clauses limitatives suivantes:

La garantie n'est valide que si le produit est utilisé dans des conditions normales d'utilisation et exclu l'usage en location. F-ONE se réserve le droit de déterminer souverainement de la prise en charge de la garantie ou non par un contrôle visuel (photo ou inspection de visu du matériel) montrant clairement le(s) défaut(s).

Si nécessaire cette information pourra être envoyée au distributeur F-ONE de votre pays. Le produit pourra être retourné uniquement après délivrance d'un numéro de retour SAV par votre distributeur F-ONE. La facture d'origine doit être jointe à toute demande de prise en garantie. Le nom du magasin et la date d'achat doivent y être clairement lisibles. Si le produit est déclaré défectueux par F-ONE, la garantie couvre la réparation ou le remplacement du produit défectueux uniquement. F-ONE n'est pas responsable du coût supplémentaire, de la perte ou des dommages résultants d'une mauvaise utilisation de ce produit.

Cette garantie ne couvre pas les dommages occasionnés par :

- Une négligence ou une mauvaise utilisation.
- Une modification d'un élément de l'équipement F-ONE.
- Une exposition excessive au soleil.
- Un mauvais stockage et/ou entretien du matériel.
- Une utilisation du matériel dans du shore-break.
- Une mauvaise utilisation de la vis de décompression.
- Tous dommages autres que ceux résultants d'un défaut de fabrication.

**POUR TOUTE PRISE EN CHARGE,
ADRESSEZ-VOUS EN PREMIER LIEU
À VOTRE REVENDEUR.**

CONTENTS

FOCUS	16
WIND RANGE	17
SAFETY	17
INFLATE THE WING	19
LEAVE YOUR WING ON THE GROUND	20
PACK UP YOUR WING	21
HARNESS LINE ATTACHMENT	22
REPAIRS	23
WING CARE	26
SPARE PARTS	26
GUARANTEE	27

FOCUS

You will find here a description of your gear to get more familiar with the main technical terms used within this user manual

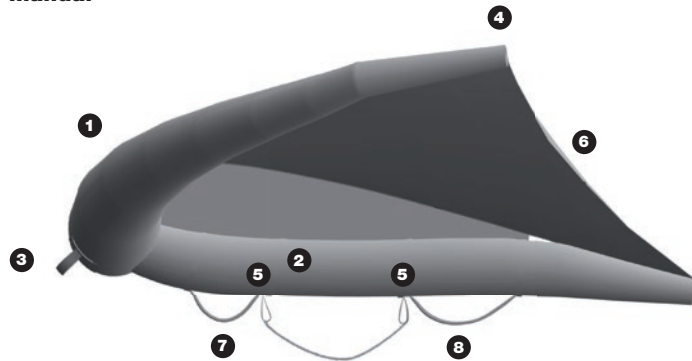

YOUR WING

01. Leading edge
02. Central strut
03. Leading edge handle
04. Wingtips
05. Harness line attachment points
06. Trailing edge
07. Front handle
08. Back handle

YOUR ACCESSORIES

- Wing bag
- 1 wrist leash
- Repair kit including:
1 valve handle + 1 wing repair kit + 1 pump adapter

WIND RANGE

		CWC											
		2.0	2.5	3.0	3.5	4.0	4.5	5.0	5.5	6.0	7.0	8.0	9.0
STRIKE	SIZE (m ²)	2.0	2.5	3.0	3.5	4.0	4.5	5.0	5.5	6.0	7.0	8.0	9.0
	WIND RANGE (knts)	35+	30+	28 > 38	25 > 35	22 > 32	18 > 28	14 > 25	12 > 22	09 > 20	08 > 18	06 > 15	06 > 14
SWING	SIZE (m ²)	2.0	2.5	3.0	3.5	4.0	4.5	5.0	5.5				
	WIND RANGE (knts)	35+	30+	28 > 38	25 > 35	22 > 32	18 > 28	14 > 25	12 > 22				

THE WIND RANGES ARE EXPRESSED IN KNOTS AND THE SIZES IN ACTUAL SQUARE METERS.

will be able to use the wing in the upper wind range.

- The type of board used and its volume.

THIS WIND RANGE IS GIVEN TO YOU AS AN INDICATION FOR A RIDER WEIGHING 75KG. WIND RANGE VARIES ACCORDING TO EACH RIDER. IT DEPENDS ON:

You also must choose your kite according to: the aerological situation (the airflow quality), the weather conditions (wind direction, speed, forecast), and the overall quality of the spot and the level of safety it offers. When you get to the spot, measure up the wind speed.

- The rider's level: the more you progress the more you will be able to use the wing in the upper wind range.
- The rider's weight: the bigger you are the more you

Bft	Km/h	Knots	Description
00	<1	<1	Calm, smoke raises vertically.
01	1-5	1-3	Light air.
02	6-11	4-6	Gentle breeze.
03	12-19	7-10	Flags extended.
04	20-28	11-16	First white caps appear.
05	29-38	17-21	Trees begin to sway.
06	39-49	22-27	Sand blows on the beach.
07	50-61	28-33	The white caps are all over.
08	62-74	34-40	Resistance felt in walking against wind.
09	75-88	41-47	Watch the power of nature.
10+	>89	>48	Stay home!

*This table is for guidance only.
You should also take into account the wind density.
Watch out also for unstable wind.*

SAFETY

READ CAREFULLY THIS USER GUIDE BEFORE USING YOUR WING AND KEEP IT STORED FOR FUTURE READING.

A FEW SAFETY TIPS TO KNOW AND FOLLOW

Specialized equipment contributes to your own safety but constant care and caution remains the best way to avoid any problem.

SAFETY

RULE N°1 - YOUR OWN SAFETY

The Swing is neither a flying device (such as a paraglider) nor a floating device and should not be used as such. You should never go riding alone. It is

strongly recommended to practice in the company of other users who could eventually call for assistance or help in case of emergency.

RULE N°2 - GET SET UP

HELMET

It is strongly recommended to wear a helmet to protect you from your board in case of a fall or any other unexpected situations

WETSUIT

Choose a full-length wetsuit (water T° <19°C) or a shorty (water T° >19°C) depending on the water temperature. Be aware that you will use more energy when you are cold.

LIFE VEST

The life vest can help you with the waterstart. It might be also welcomed if you ever have to swim back to the shore.

WRIST LEASH

Attach the wrist leash on the pump connector in order not to lose your wing.

BOARD LEASH

We recommend to use a board leash to the ankle. When wearing a board leash, a helmet is strongly recommended.

HARNES LINE (OPTIONAL)

You can attach a harness line to the attachment points located on the central strut.

THE BOARD

Choose a board with enough volume to float whilst standing up.

RULE N°3 - CHOOSE YOUR PRACTICE SPOT

CHOOSE YOUR SPOT ACCORDING TO YOUR LEVEL

The choice of a good spot is a prerogative for a safe learning. The water and wind conditions also vary, advanced wingsurfers often look for strong wind and swells when beginners should be looking for calmer waters and softer winds.

WIND DIRECTION

Never ride in strong offshore wind. The wind can drop at any moment. In offshore wind it is harder to swim back to shore, the wind and the current pushing away from the beach.

It is not recommended to ride when the wind is onshore especially for beginners as the wind pushes directly onto the beach. This will make your learning harder: you will not be able to do good runs and go up wind, and you will end up on the sand very quickly.

Therefore always ride while the wind is side or side

on, this will let you go downwind while keeping a safe position in case of an emergency.

DOWNWIND AREA

Be cautious and check that there are no obstacles going down wind. Keep in mind that the risk is to go downwind, beginner or not. There is always a risk of losing your board, therefore the beach downwind should always be accessible. Think that you may have to walk back alongside the beach (check that there are no rocks, cliffs, fences, or jetties blocking your way).

If you are just starting out or if you cannot entirely control your wing yet, be careful as to where you stand on the spot. If the spot is big enough, it is better to stand downwind from other riders to avoid crossing them.

SAFETY

RULE N° 4: CHECK THE WEATHER CONDITIONS

Check with the local weather forecast, (radio, web, harbor crew). How strong are the winds and from which direction? You must know how the speed of the wind and the direction are going to evolve during the day.

You should not ride during stormy weather, the wing may attract lightning! Also check on the tides schedule and the areas for rip currents.

RULE N°5 RESPECT AND HELP OUT OTHERS

RESPECT THE PRIORITY ON THE WATER

When two kitesurfers are facing each other, the wing surfer riding with the wind coming from starboard (right hand forward) according to the path followed has the priority over the wing surfer who's wind comes from port side (left hand forward).

The wingsurfer riding starboard should maintain his or her trajectory and the one riding port side should move further down the wind in order not to cross their paths.

Before any jumps or direction changes, make sure there is enough room and that you are not going to cross anyone's path.

RESPECT THE PUBLIC

Do not lend your equipment to a none wingsurfer

INFLATE YOUR WING

—1—
Find out the wind direction.

—2—
Unfold your wing by laying it on the ground, struts facing up with the wind blowing from your back.

—3—
Tie the pump leash to the small pig tail located in the middle of the leading edge using the small hook.

—4—
Start by inflating the leading edge of the wing. Make sure the valve is closed before inflating leading edge. Plug the pipe using the required connector onto the valve by applying a 1/4 turn to lock it. Inflate the kite

until reaching the recommended pressure. Unplug the pipe and close the cap back on (important). Repeat this step with the strut.

—5—
Grab your wing by the leading edge handle letting it flag out. Walk with the leading edge facing the wind.

—6—
When you deflate your wing, start by deflating the strut and then the leading edge.

RECOMMENDED INFLATING PRESSURE

Follow the recommended inflating pressure indicated on your wing. For more comfort, inflate the wing 0.5 PSI less than recommended.

REACTOR VALVE

REACTOR VALVE

To open or close the valve, start with opening the cap by turning it over 1/4 of a turn.

The valve works simply by pressing on the red central push button. If the button is pushed in, the valve is open. If the button sticks out, the valve is closed.

Always take care to close the cap back on and lock it by turning it over 1/4 of a turn.

TO ENSURE THE PROPER OPERATION OF THE VALVE IN THE LONG TERM

- Avoid letting sand getting into the valve
- Make sure the inflation connector does not contain sand when plugging it into the valve
- When not in use, make sure the protective cover is fitted back on.
- Make regular checks, unscrew the valve to remove it and rinse it with clear water.

WARNING !

To avoid serious risk of injury, never use the key from the repair kit to remove the reactor valve while your wing is inflated.

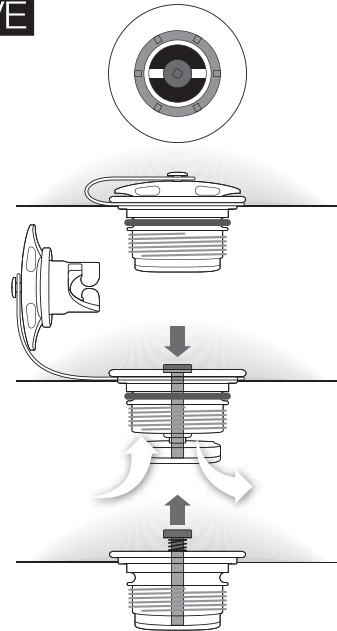

LEAVE YOUR WING ON THE GROUND

YOU CAN LEAVE YOUR SWING ON THE GROUND IN TWO DIFFERENT MANNERS:

—1—
Attached to something with the wrist leash
(a tree, a barrier, a board etc)

—2—
On the backside with sand on the profile.

PACK UP YOUR WING

FOLLOW THE INSTRUCTIONS BELOW TO PROPERLY STORE YOUR WING. MAKE SURE TO FOLLOW THESE FOLDS TO NOT DAMAGE THE LOAD DIFFUSER.

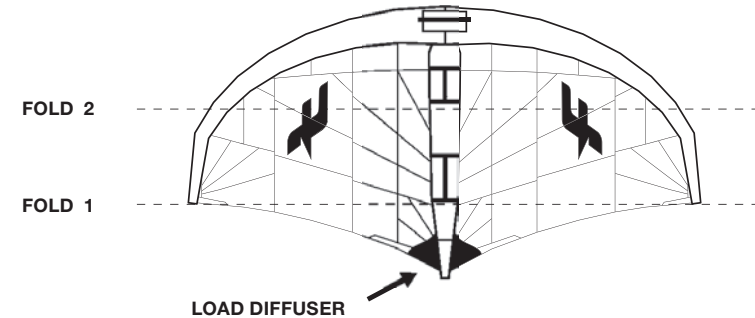

PLEASE FOLLOW THESE 3 STEPS TO FOLD YOUR WING:

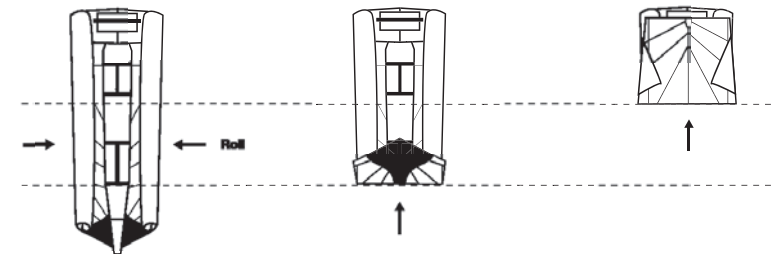

—1—
Roll both tips of the canopy
toward the strut.

—2—
Fold the load diffuser over the
strut and the back handle.

—3—
Fold the already folded part
toward the leading edge
handle.

BE CAREFUL TO NOT BEND THE LOAD DIFFUSER ON ITSELF.

HARNES LINE ATTACHMENT



-1-
Hold your harness line from the setting knots side, insert it in the attachment strap placed in between the two back handles.



-2-
Make a lark's head knot



-3-
Hold the other side of the harness line and insert it in the lark's head knot



-4-
Slip the harness line into the lark's head knot and pick a setting knot according to your needs. Tie the knot.



-5-
Hold the other side of the harness line and make another lark's head knot.

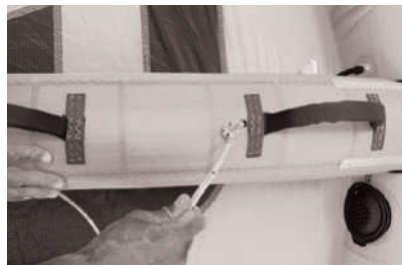

-6-
Tie it around the attachment knot behind the front handle.

REPAIRS

BEFORE PROCEEDING WITH ANY TYPE OF REPAIR, LOOK FOR A PLACE SHELTERED FROM THE SAND, WATER AND WIND, WITH A CLEAN SURFACE TO WORK ON. YOU WILL NEED THE REPAIR KIT SUPPLIED, A MARKER PEN AND ONE OF THE FLYING LINES IF YOU NEED TO CHANGE ONE OF THE BLADDERS.

REPAIR THE LEADING EDGE BLADDER

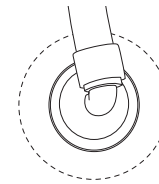

-1-
Disconnect the connecting pipe from the strut.

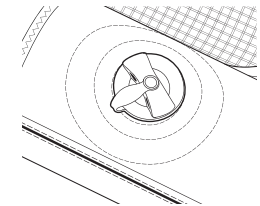

-2-
Take off the REACTOR Valve (see instructions hereafter).

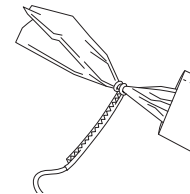

-3-
Tie one line on each side of the leading edge and take off the leading edge.

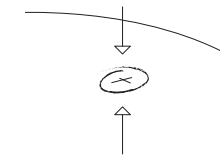

-4-
Find the leak.

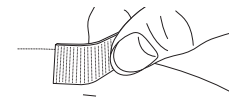

-5-
Sand then stick the patch enclosed in the repair kit.

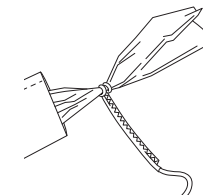

-6-
Replace the leading edge using the lines.

IF THE LEAK IS TOO IMPORTANT, CONTACT A KITE REPAIR PROFESSIONAL.

REPAIRS

BEFORE PROCEEDING WITH ANY TYPE OF REPAIR, LOOK FOR A PLACE SHELTERED FROM THE SAND, WATER AND WIND, WITH A CLEAN SURFACE TO WORK ON. YOU WILL NEED THE REPAIR KIT SUPPLIED, A MARKER PEN AND ONE OF THE FLYING LINES IF YOU NEED TO CHANGE ONE OF THE BLADDERS.

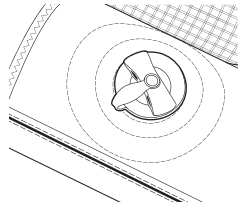

-1-
Take off the REACTOR Valve (see instructions hereafter).

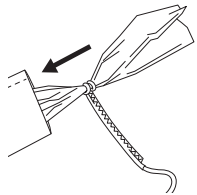

-4-
Tie a line to the other end of the strut.

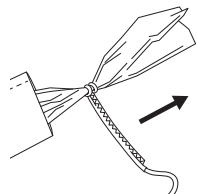

-7-
Replace the strut by pulling on the 2 lines attached to either sides of the bladder.

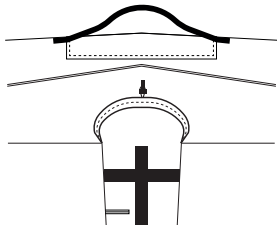

-2-
Locate the rope at the top of the strut, remove the spectra loop from the rope.

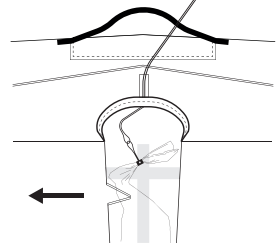

-5-
Pull the bladder completely out through the strut zip.

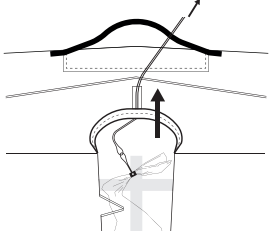

-8-
Pull the line you tied to the loop to bring it back to its original location.

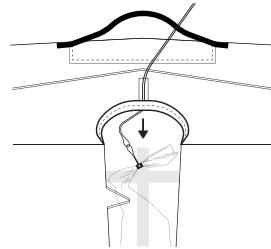

-3-
Get a line through the loop. Grasp the rope from within by passing your hand through the zip and pull it in the strut.

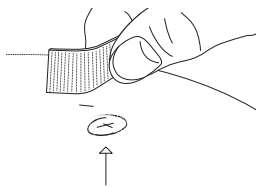

-6-
Find the leak. Sand then stick the patch enclosed in the repair kit.

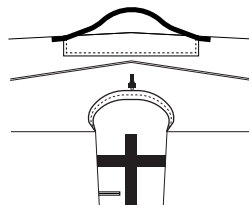

-9-
Once the loop is out, Redo the knot originally present on the spectra loop in order to lock it. Reassemble your REACTOR Valve.

IF THE LEAK IS TOO IMPORTANT, CONTACT A KITE REPAIR PROFESSIONAL.

REPAIRS

CHANGE / REMOVE THE REACTOR VALVE:

-1-
Take the repair kit and open the exterior plug on the valve.

-2-
Unscrew the valve from its base using the handle supplied for this purpose.

-3-
Take off the valve once it is completely unscrewed.

To change the valve, fit it on the wing by screwing it on the base using the handle supplied.

To change the leading edge bladder, take off the base of the valve. To do so, fit your hand inside the opening and take the base off from the leading edge by pulling off the Velcro®.

WARNING

To avoid serious risk of injury, never use the key from the repair kit to remove the reactor valve while your wing is inflated.

REPAIRING THE CENTRAL STRUT BLADDER EQUIPED WITH ONE PUMP

Lay the wing out flat with all bladders facing up and deflated.

Tie a "pull" line to the extremity of the bladder to be replaced or fixed. You'll use this line to pull the bladder back in. If you're repairing a strut bladder, the line should be tied to the base of the valve. If you're repairing a leading edge bladder, a line should be tied to each end of the bladder. The "pull" line should be longer than the bladder. Do not pull the bladder out by the "pull" line - its only use is to guide the bladder back in.

Push the air valve entirely in and for the leading edge bladder, open the zipper flap near the middle of the leading edge and pull the bladder out, first one side, then the other. For the struts, pull the bladder out from the back of its casing. When the bladder has been removed from the wing, the "pull" line should pass through the tube and extend from each end.

Inflate the bladder and wipe soapy water on it with a sponge. Holes are indicated by air bubbles. Small leaks can be hard to find. Dry and clean the bladder with a towel, circle the leak with a marker and then deflate the bladder. Using the sandpaper enclosed in the repair kit, sand down the surrounding of the hole, peel the backing off the repair patch and apply it on top of the repair area. Wait two hours before usage. Close the valve and fold the bladder like an accordion, with the air valve lined up to the opening on the strut and insert it back. Guide the bladder in by slightly pulling in the rope. Once completely inserted, make sure that the air valve is properly exposed through the valve opening. Install the zipper back.

Inflate the bladder until it is half full with air.

Check to make sure that the bladder was inserted correctly and that there are no folds in the bladder material. If you detect a crimp in the bladder or the air valve appears misaligned, stop and re-insert the bladder. Failure to correct the problem at this point can cause severe damage to the bladder when it is fully inflated. Roll the excess bladder material into the tip of the rib and reconnect the Velcro strap under the securing loop.

REPAIRING THE WING FABRIC

To repair your wing fabric you have to use kite repair tape. You can find those tapes in kitesurf shops. Before repairing the tear your wing must be rinsed and dry. Lay your wing out on a clean and flat surface.

Cut out two sized of adhesive tape large enough to cover the entire tear. Stick one piece over the tear and rub it down in order to eliminate any air bubbles. Stick the other piece on the other side of the material in the same way.

For majors tears (> 10 cm) consult your dealer for a kite repair loft.

WING CARE

—1—

Rinse your wing from time to time, but do not store it in a humid place. We recommend that you rinse it and let it dry out while inflated. If you must rinse it while deflated, make sure the valves are shut.

—2—

Do not store your kite inflated, temperature differences cause pressure difference in the bladder which could weaken them.

SPARE PARTS

Most of the spare parts required for the correct use of our products are available on the market for a time period of 3 years from the date the product was first featured in our catalogue. Some products can be subjected to shorter time periods. Customers should refer to the product data sheet and to our warnings. Carefully write down your wing' serial number. It is located on one of the wing tips. It will come in handy for after-sales related issue and in case your kite gets stolen.

FOR ALL WARRANTY CLAIMS CONTACT YOUR RETAILER.

—3—

Do not store your wing under the sun for long periods of time, this may damage the inner tubes or fabric.

GUARANTEE

F-ONE products are guaranteed according to the laws in force against any major defect.

This warranty is subject to the following limiting clauses:

The warranty is valid only if the product is used under normal conditions of use and excludes the use for rental. F-ONE reserves the right to determine whether or not the guarantee is covered by a visual inspection (photo or visual inspection of the equipment) clearly showing the defect(s). If necessary, this information may be

sent to the F-ONE distributor in your country. The product may be returned only after the issue of a customer service return number by your F-ONE distributor. The original invoice must be attached to any warranty claim. The name of the store and the date of purchase must be clearly legible. If the product is declared defective by F-ONE, the warranty covers the repair or replacement of the defective product only. F-ONE is not responsible for any additional cost, loss or damage resulting from misuse of this product.

This warranty does not cover damage caused by:

- Negligence or misuse
- A modification of an F-ONE equipment item
- Excessive exposure to the sun
- Poor storage and / or maintenance of equipment
- Use of equipment in shore-break
- Incorrect use of the air valve / or decompression screw
- Any damage other than that resulting from a manufacturing defect

**FOR ALL WARRANTY CLAIMS,
CONTACT YOUR DEALER FIRST.**

VOTRE REVENDEUR / YOUR RETAILER



NUMÉRO DE SÉRIE / SERIAL NUMBER



NOTEZ SOIGNEUSEMENT LE NUMÉRO DE SÉRIE DE VOTRE WING. IL EST INSCRIT À L'INTÉRIEUR DE VOTRE WING, SUR L'OREILLE. IL VOUS SERVIRA EN CAS DE S.A.V. OU EN CAS DE VOL. IL EST INSCRIT À L'INTÉRIEUR DE VOTRE WING.

CAREFULLY WRITE DOWN YOUR WING'S SERIAL NUMBER. IT IS LOCATED ON ONE OF THE WING TIPS. IT WILL COME IN HANDY FOR AFTER-SALES RELATED ISSUE AND IN CASE YOUR WING GETS STOLEN.

WWW.F-ONE.WORLD