

Mode d'emploi

ConnectClip



oticon
life-changing technology

Introduction de ce mode d'emploi

Ce mode d'emploi vous guide dans l'utilisation et l'entretien de votre nouveau ConnectClip. Nous vous invitons à lire attentivement ce mode d'emploi, y compris la section **Avertissements**.

Il décrit comment utiliser au mieux votre nouveau ConnectClip. Si vous avez des questions supplémentaires relatives à l'utilisation du ConnectClip, veuillez contacter votre audioprothésiste.

Pour plus de facilité, ce mode d'emploi contient la barre de navigation ci-dessous qui vous aidera à vous repérer facilement dans les différentes sections.

| **À propos** | [Démarrage](#) | [Fonctions](#) | [Avertissements](#) | [Plus d'informations](#) |

Usage prévu

Usage prévu	ConnectClip est conçu comme un récepteur et émetteur de son sans fil entre les aides auditives sans fil Oticon et l'environnement ambiant, y compris la parole et les appareils audio électroniques sans fil. De plus, ConnectClip aide les utilisateurs d'aides auditives à contrôler différentes fonctions fournies par leur aide auditive.
Instructions d'utilisation	Aucune indication d'utilisation.
Utilisateur prévu	Adultes et enfants de plus de 36 mois.
Contexte d'utilisation	Intérieur / Extérieur.
Contre-indications	Les utilisateurs d'implants actifs doivent faire part d'une prudence particulière lors de leur utilisation de l'appareil. Pour obtenir plus d'informations, consultez la section Avertissements.
Avantages cliniques	Consulter les avantages cliniques de l'aide auditive.

Sommaire

À propos de

Contenu de la boîte	6
Pour bien commencer...	8
Présentation de ConnectClip - fonctions principales	10
Présentation des voyants	12

Démarrage

Appairer les aides auditives avec ConnectClip	14
Appairer le téléphone portable avec ConnectClip	16
Allumer et éteindre ConnectClip	18
Charger ConnectClip	20

Fonctions

Utiliser ConnectClip avec un téléphone portable	22
Écouter de la musique	28
Utiliser ConnectClip comme microphone distant	30
Utiliser ConnectClip comme télécommande pour les aides auditives	35
Autres outils et fonctions	36

Avertissements

Avertissements	38
----------------	----

Plus d'informations

Conditions d'utilisation	42
Garantie internationale	43
Informations techniques	44

Contenu de la boîte

La boîte d'emballage contient les accessoires suivants :



ConnectClip



Ce mode d'emploi



Tour de cou - long



Tour de cou - standard



Étui



Chargeur secteur
(varie d'un pays à l'autre)



Câble de chargeur USB



Etui de protection

Pour bien commencer...

Avant de pouvoir utiliser le ConnectClip avec vos aides auditives, les deux aides auditives et le ConnectClip doivent être appairés (connectés). L'utilisation du ConnectClip avec un téléphone portable exige également que le ConnectClip soit appairé avec celui-ci.

Appairer les aides auditives avec le ConnectClip

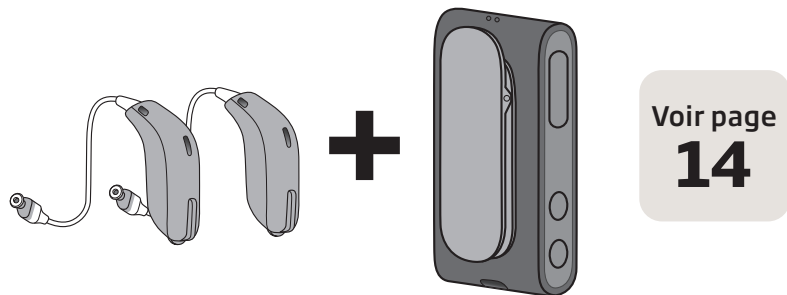



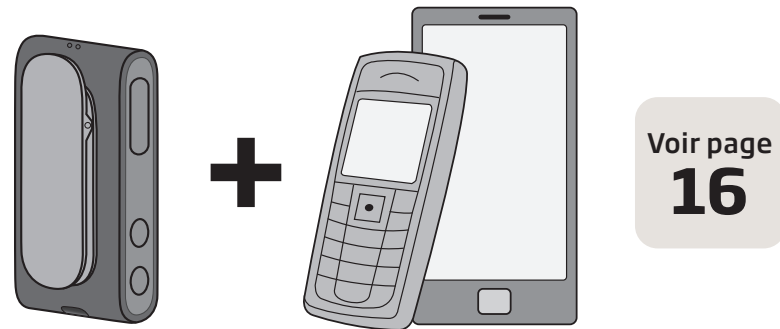



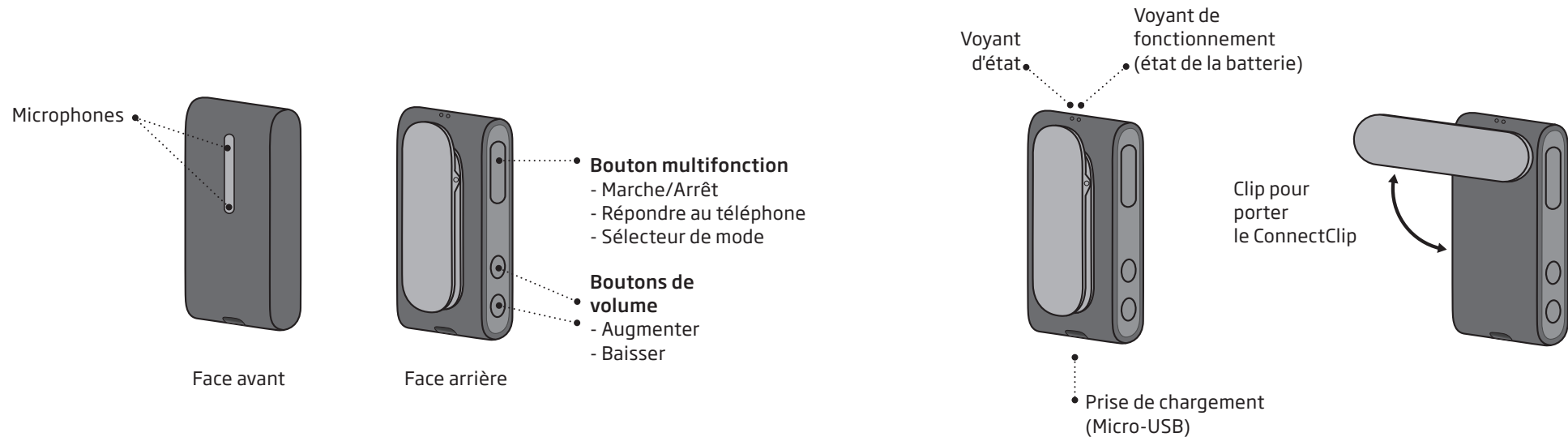

Appairer le ConnectClip avec un téléphone portable









Présentation du ConnectClip - fonctions principales



Présentation des voyants

Voyant d'état		Description
	Jaune clignotant	Recherche d'aides auditives
	Jaune fixe	Inactif. Aides auditives connectées. Non connecté à un téléphone portable.
	Bleu clignotant	Recherche d'un téléphone portable (appairage)
	Bleu fixe	Appairé avec un téléphone portable
	Vert fixe	Appel en cours. Casque mains libres (HFP) ou téléphone portable.
	Vert clignotant	Appel entrant
	Orange fixe	Musique ; téléphone portable (A2DP)
	Magenta fixe	Mode microphone distant

Voyant de fonctionnement		Description
	Rouge fixe	Batterie faible
	Vert fixe	Allumé
	Vert clignotant	Allumé - en charge
	Vert pâle	Allumé - charge terminée
	Orange clignotant	Éteint - en charge
	Orange fixe	Éteint - charge terminée

Appairer les aides auditives avec le ConnectClip

1. Veillez à ce que le ConnectClip soit éteint

Appuyez sur le bouton multifonction pendant environ 6 secondes jusqu'à ce que le **voyant de fonctionnement s'éteigne** ●

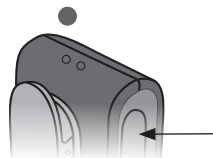

2. Mettez les aides auditives en mode appairage

Redémarrez les aides auditives pour activer le mode appairage. Découvrez comment allumer et éteindre les aides auditives dans le mode d'emploi de celles-ci.

3. Les aides auditives sont prêtes

à être connectées au ConnectClip.
Vous avez 3 minutes pour terminer l'appairage.

4. Allumez le ConnectClip

Appuyez sur le bouton multifonction pendant environ 3 secondes jusqu'à ce que le voyant de fonctionnement soit **VERT FIXE** ●

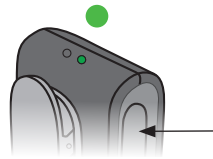

5. Le ConnectClip recherche vos aides auditives

Le voyant d'état est **JAUNE CLIGNOTANT** ●

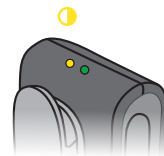

6. Placez le ConnectClip à proximité des deux aides auditives

(distance max de 20 cm)



20 cm



7. Connexion établie avec les aides auditives, le voyant d'état est **JAUNE FIXE** ●



Appairer le téléphone portable avec le ConnectClip

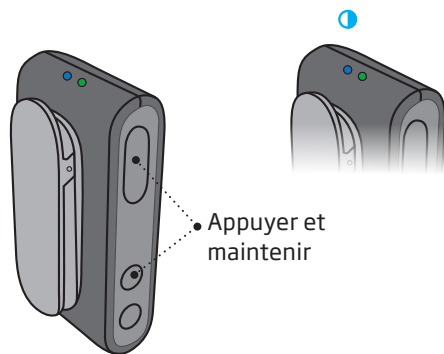

Appuyer et maintenir

Mettez le ConnectClip en mode appairage

Appuyez sur le bouton multifonction ET le bouton d'augmentation du volume en même temps pendant environ 6 secondes jusqu'à ce que le voyant d'état soit BLEU CLIGNOTANT ●

Le ConnectClip restera en mode appairage pendant environ 3 minutes.



Activez l'appairage sur un téléphone portable

Activez le Bluetooth. Recherchez le ConnectClip et appairez-le avec votre téléphone.

Cela s'effectue généralement dans la section paramètres/Bluetooth de votre téléphone.

Saisissez le code pin

Si votre téléphone demande un code pin, saisissez 0000 (quatre zéros).



Appairage actif

L'appairage avec le téléphone portable est actif, le voyant d'état est BLEU FIXE ●

Allumer et éteindre le ConnectClip



ALLUMÉ ●

Appuyez sur le bouton multifonction pendant environ 3 secondes jusqu'à ce que le voyant de fonctionnement soit VERT FIXE.

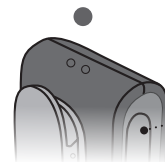

ÉTEINT ●

Appuyez sur le bouton multifonction pendant environ 6 secondes jusqu'à ce que le voyant de fonctionnement s'éteigne.

Utilisation	Capacité
Utilisation quotidienne	16 heures : Jusqu'à 2 heures de diffusion de musique + 2 heures de téléphone + 12 heures de veille
Veille (Allumé, aucune diffusion)	Jusqu'à 36 heures
Musique ou microphone distant	Jusqu'à 5 heures
Appels téléphoniques	Jusqu'à 6 heures

REMARQUE IMPORTANTE

Utilisez un chiffon doux et humide pour nettoyer ConnectClip. Il ne doit jamais être lavé ni immergé dans l'eau ni aucun autre liquide.

Ne portez pas votre ConnectClip pendant que vous vous douchez ou que vous participez à des activités nautiques. N'immergez pas votre ConnectClip dans l'eau ou dans d'autres liquides.

Charger le ConnectClip



• Batterie faible ●

Il reste environ 30 minutes de temps de diffusion. Le voyant de fonctionnement devient ROUGE FIXE.



• En charge ●

Branchez le chargeur fourni au connecteur micro USB situé au bas du ConnectClip. Le voyant de fonctionnement est VERT ou ORANGE CLIGNOTANT.

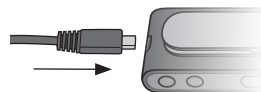

REMARQUE IMPORTANTE

Veuillez utiliser l'alimentation électrique originale 5,0V/1A, portant le marquage CE et le marquage de sécurité lorsque vous chargez ConnectClip.



Voyants de charge

En charge (ConnectClip allumé)	Clignotant	●
Charge terminée (ConnectClip allumé)	Estompé	●
En charge (ConnectClip éteint)	Clignotant	●
Charge terminée (ConnectClip éteint)	Fixe	●

Durée de mise en charge :

2 heures pour un chargement complet en utilisant le bloc d'alimentation électrique fourni

REMARQUE IMPORTANTE

Lors du chargement, les voyants de charge doivent être allumés comme décrit dans ce mode d'emploi. Si les voyants de charge ne sont pas allumés comme décrit, débranchez l'appareil du chargeur et consultez votre audioprothésiste.

Utiliser le ConnectClip avec un téléphone portable

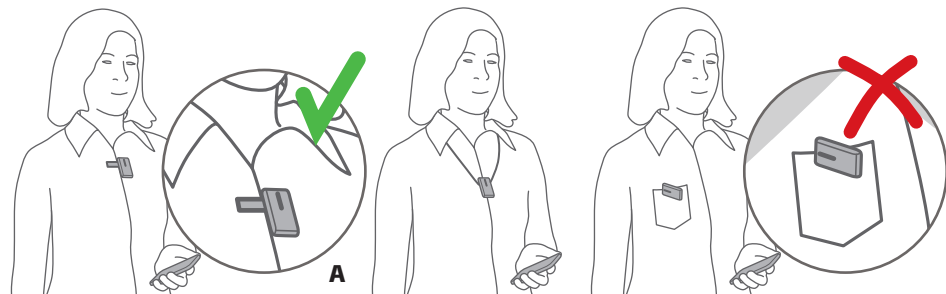

Le ConnectClip doit être porté comme indiqué pour obtenir les meilleures performances possibles. Il est important que le microphone soit dirigé vers votre bouche (A), veillez à ce que le ConnectClip ne soit pas couvert par des vêtements, etc. La distance maximale entre le ConnectClip et le téléphone portable est de 10 mètres.

S'assurer que le ConnectClip est connecté au téléphone

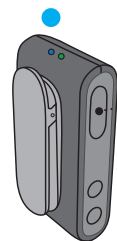

Sélectionnez le mode téléphone
Maintenez le bouton multifonction enfoncé pendant environ 3 secondes pour changer de mode. Le changement de mode est confirmé par une indication sonore dans vos aides auditives. Le voyant d'état est BLEU FIXE ●



État	Mode
●	Inactif. Aides auditives connectées. Non connecté à un téléphone portable.
●	Connecté à un téléphone portable
●	Mode microphone distant

Recevoir des appels

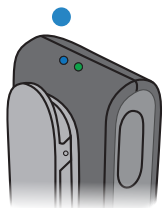

Téléphone connecté

Lorsque le ConnectClip est allumé et se situe dans la portée de votre téléphone portable, il se connecte automatiquement à celui-ci.

Le voyant d'état est BLEU FIXE ●



Téléphone qui sonne

Lorsque le téléphone sonne, vous entendez une indication sonore et, si disponible, la sonnerie de votre téléphone dans vos aides auditives.

Le voyant d'état est VERT CLIGNOTANT ●



Répondre à un appel

Cliquez brièvement sur le bouton multifonction ou répondez à l'appel sur votre téléphone portable.

Une fois l'appel démarré, le voyant d'état devient VERT FIXE ●



Terminer l'appel

Cliquez brièvement sur le bouton multifonction ou raccrochez sur votre téléphone portable.

Le voyant d'état est BLEU FIXE ●

Passer des appels

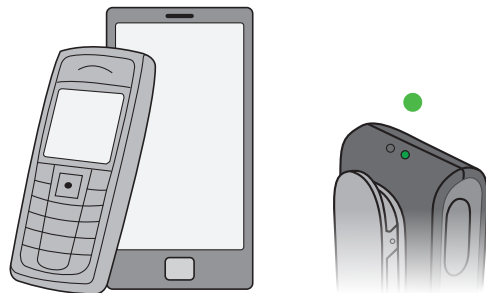

Pour appeler, il vous suffit d'utiliser le téléphone portable. L'appel est automatiquement transféré au ConnectClip.

Une fois l'appel démarré, le voyant d'état devient VERT FIXE ●

Fonctions de casque avancées

Numérotation vocale / Commande vocale

Une fois connecté à un téléphone portable, appuyez deux fois sur le bouton multifonction pour activer la numérotation vocale si elle est prise en charge par le téléphone.

Rejeter un appel

Une pression longue sur le bouton de baisse du volume, pendant que le téléphone sonne, permet de rejeter l'appel.

Mettre les aides auditives en mode silencieux

Appuyez sur le bouton de baisse du volume pendant environ 3 secondes afin d'activer le mode silencieux des aides auditives.

Une pression brève sur le bouton d'augmentation ou de baisse du volume désactive le mode silencieux des aides auditives.

Écouter de la musique

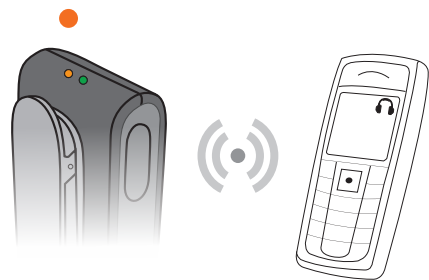

Audio sans fil

Si le ConnectClip est connecté à un téléphone portable ou un autre appareil, via le Bluetooth, la musique lue sur le téléphone/appareil sera automatiquement diffusée dans vos aides auditives.

Le voyant d'état est ORANGE FIXE ●

Vous n'avez pas à manipuler le ConnectClip.

Réglage du volume

Tout en écoutant de la musique, le niveau du signal audio diffusé peut être réglé à l'aide des boutons d'augmentation/de baisse du volume.

Couper le son du téléphone

Une pression brève sur le bouton multifonction permet de couper le son. Utilisez les commandes du téléphone pour activer le son.

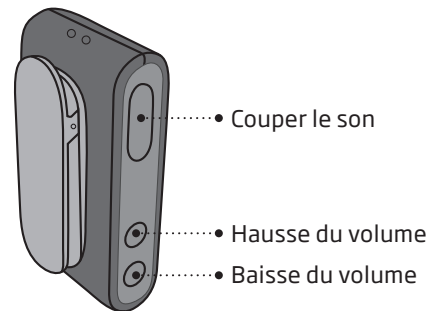

État	Description
●	Le ConnectClip est allumé - et la musique est diffusée vers les aides auditives

Utiliser le ConnectClip comme microphone distant

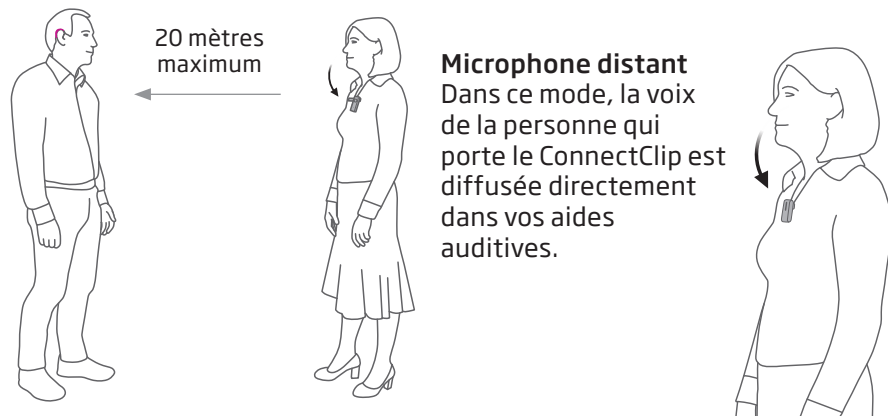

Microphone distant
Dans ce mode, la voix de la personne qui porte le ConnectClip est diffusée directement dans vos aides auditives.

Remarque : Veillez à ce que le microphone soit dirigé vers la bouche de la personne qui parle et qu'il ne soit pas couvert par des vêtements, etc.

Sélectionner le mode microphone

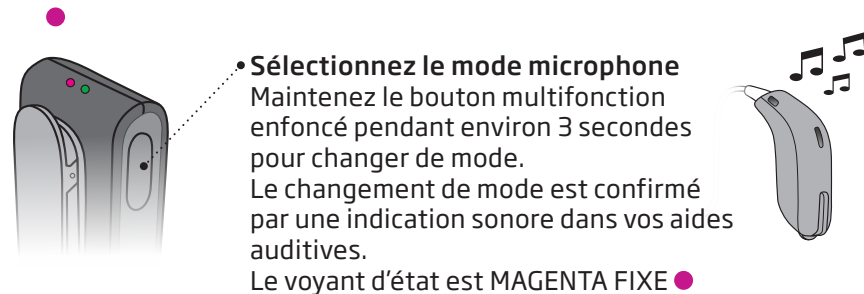

• **Sélectionnez le mode microphone**
Maintenez le bouton multifonction enfoncé pendant environ 3 secondes pour changer de mode.
Le changement de mode est confirmé par une indication sonore dans vos aides auditives.
Le voyant d'état est MAGENTA FIXE ●

État	Description
●	ConnectClip est allumé. Inactif. Non connecté à un téléphone portable.
●	Connecté à un téléphone portable
●	ConnectClip est allumé - et en mode microphone distant

Activer/couper le son du microphone distant

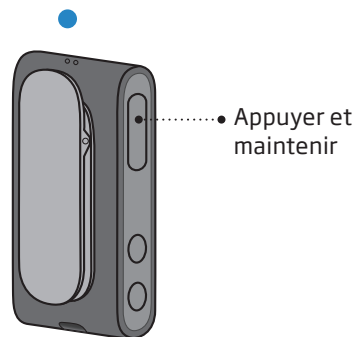

Couper le son du microphone

Maintenez le bouton multifonction enfoncé pendant environ 3 secondes pour couper le signal du microphone vers les aides auditives. Les aides auditives reviendront ainsi à leur programme normal.

Le voyant d'état est JAUNE ● ou BLEU ●

Régler le volume à partir du microphone distant

Augmenter ou baisser le volume

Le signal diffusé peut être réglé à l'aide des boutons d'augmentation/de baisse du volume.

Coupez les microphones des aides auditives (le son du microphone distant uniquement).

Appuyez sur le bouton de baisse du volume pendant environ 3 secondes.

Une pression brève sur le bouton d'augmentation ou de baisse du volume désactive le mode silencieux des aides auditives.

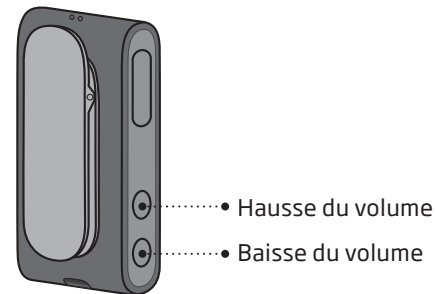

Activer/couper le son du microphone distant à l'aide de vos aides auditives



P1 --> P2 --> TV --> Microphone

Pour changer le programme des aides auditives, appuyez sur le bouton-poussoir.

Lorsque vous atteignez le programme du microphone distant, vous entendez l'indicateur sonore du programme du microphone distant.

Pour couper le son du microphone distant, changez le programme de l'aide auditive.

REMARQUE IMPORTANTE

Nous vous invitons à vous reporter au mode d'emploi de vos aides auditives pour en savoir plus sur le fonctionnement de votre aide auditive spécifique.

Utiliser le ConnectClip comme télécommande pour les aides auditives

Lorsque le ConnectClip ne diffuse pas de son, il fait office de télécommande pour vos aides auditives.



- **Hausse du volume**
- pression brève
- **Baisse du volume**
- pression brève



- **Programme suivant**
Appuyer et maintenir pendant 3 secondes pour passer au programme suivant
- **Couper les microphones des aides auditives - pression longue**
Réactiver - pression brève sur le bouton de hausse ou de baisse du volume

Remarque : La distance maximale entre le ConnectClip et les aides auditives est de 2 mètres.

Autres outils et fonctions

Une connexion à la fois

En cas d'appairage avec plusieurs appareils (maximum de huit), le ConnectClip ne se connecte qu'au premier téléphone disponible.

Aucun appel lorsqu'il est utilisé comme microphone

Lorsque le ConnectClip est utilisé comme microphone distant, aucune connexion ne s'effectue avec le téléphone portable.

Hors de portée - en mode microphone

Si le ConnectClip est hors de la portée des aides auditives, celles-ci reviendront à leur programme initial au bout de 90 secondes.

Supprimer les appairages Bluetooth

Appuyez sur le bouton multifonction et le bouton de hausse ou de baisse du volume pendant 10 secondes pour supprimer tous les appairages Bluetooth. Le voyant d'état devient ROUGE CLIGNOTANT.

Avertissements

Pour votre sécurité personnelle et pour garantir une utilisation correcte de votre ConnectClip, vous devez bien vous familiariser avec les avertissements d'ordre général suivants avant de l'utiliser. Consultez votre audioprothésiste si vous rencontrez des opérations inattendues ou des incidents sérieux avec le ConnectClip au cours de son utilisation ou à cause de son utilisation. Votre audioprothésiste vous aidera à résoudre les problèmes liés à la manipulation et, le cas échéant, à effectuer un signalement auprès du fabricant et/ou des autorités nationales.

Risques d'étouffement et risque d'ingestion de petites pièces

ConnectClip et ses composants doivent être tenus hors de portée des enfants et de toute autre personne susceptible de les avaler ou de se blesser à leur contact. Si une petite pièce est avalée, veuillez consulter immédiatement un médecin.

Explosifs

Le ConnectClip peut être utilisé en toute sécurité dans des conditions normales d'utilisation. Le ConnectClip n'a pas été testé pour la conformité avec les normes internationales concernant les atmosphères explosives. Par conséquent, n'utilisez pas le ConnectClip dans des environnements présentant un danger d'explosion, par ex. des mines, des environnements riches en oxygène ou des zones où des anesthésiques inflammables sont manipulés.

Radiographie/tomodensitométrie/IRM/PET-scan, électrothérapie et intervention chirurgicale

Retirez le ConnectClip avant les séances de radiographie, tomodensitométrie, IRM, scanner TEP et électrothérapie ainsi que pour les interventions chirurgicales pour éviter les dommages causés à le ConnectClip par des champs électromagnétiques importants.

Chaleur et produits chimiques

Le ConnectClip ne doit jamais être exposé à une chaleur extrême, par exemple en le laissant dans une voiture garée en plein soleil. Le ConnectClip ne doit pas non plus être séché dans un four à micro-ondes ou dans d'autres types de fours.

Les produits chimiques contenus dans les produits de beauté, les laques, les parfums, les après-rasages, les crèmes solaires ou les produits insecticides peuvent abîmer le ConnectClip. Enlevez toujours votre ConnectClip avant d'utiliser ce genre de produits et attendez que ce produit sèche avant utilisation.

Interférences

Le ConnectClip a fait l'objet de tests approfondis pour les interférences selon les normes internationales les plus rigoureuses. Cependant, des interférences entre le ConnectClip et d'autres appareils (par ex. certains téléphones portables, appareils à bande publique, systèmes d'alarme de magasins et autres appareils sans fil) peuvent se produire. Si cela se produit, augmentez la distance entre le ConnectClip et l'appareil concerné.

Utilisation lors de la conduite

Utiliser le ConnectClip peut vous distraire. Soyez attentif à votre environnement lorsque vous utilisez le ConnectClip. Veuillez vous référer au code de la route national concernant l'utilisation des appareils de communication en conduisant.

Utilisation en avion

Le ConnectClip est équipé du Bluetooth. Le ConnectClip ne doit pas être utilisé à bord d'un avion sauf en cas d'autorisation spécifique par le personnel navigant.

Implants actifs

Le ConnectClip a été minutieusement testé et caractérisé pour la santé humaine conformément aux normes internationales en matière d'exposition humaine (rapport d'absorption spécifique - SAR), de puissance électromagnétique induite et de tensions dans le corps humain.

Les valeurs d'exposition sont bien en dessous des limites de sécurité acceptées internationalement pour le SAR, l'alimentation électromagnétique induite et les tensions dans le corps humain

Avertissements

définies dans les normes pour la santé humaine et la coexistence avec des implants médicaux actifs, tels que les stimulateurs cardiaques et les défibrillateurs cardiaques.

Batterie rechargeable

Ne tentez pas d'ouvrir le ConnectClip car cela pourrait endommager la batterie.

N'essayez jamais de remplacer la batterie. S'il est nécessaire de remplacer la batterie, veuillez renvoyer votre appareil au fournisseur. La garantie deviendra nulle en cas de présence de signes d'altération.

Le rechargement sécurisé des batteries au moyen du connecteur USB dépend entièrement de la source extérieure des signaux. Lorsqu'il est raccordé à un équipement externe branché à une prise murale, cet équipement doit être conforme aux normes de sécurité IEC 62368-1 ou à des normes équivalentes.

Connexion à un équipement externe

La sécurité d'utilisation du ConnectClip lorsqu'il est connecté à un équipement externe (avec un câble d'entrée auxiliaire, un câble USB ou directement), dépend de la source extérieure des signaux.

Lorsqu'il est raccordé à un équipement externe branché à une prise murale, cet équipement doit être conforme aux normes de sécurité IEC 62368-1 ou à des normes équivalentes.

Contrôle croisé

Le ConnectClip doit être maintenu hors de portée des enfants ou de toute personne susceptible de prendre le contrôle de sa fonctionnalité, afin de garantir votre sécurité personnelle et d'éviter toute utilisation incorrecte.

Utilisation d'accessoires d'autres marques

N'utilisez que des accessoires, des transducteurs ou des câbles fournis par le fabricant de cet appareil. Les accessoires incompatibles peuvent réduire la compatibilité électromagnétique (CEM) de votre appareil.

Utilisation du cordon

Si le cordon s'accroche ou se prend accidentellement quelque part pendant que l'utilisateur le porte, sa conception est telle qu'il se brise automatiquement. En conséquence, n'essayez jamais de le raccourcir ou de le modifier d'une façon qui n'est pas autorisée. Le cordon ne doit pas être utilisé par des enfants de moins de 36 mois.

Effets secondaires possibles

Bien que les matières utilisées pour fabriquer le ConnectClip soient hypoallergéniques, dans des cas très rares, elles peuvent provoquer une irritation de la peau ou d'autres effets secondaires. Dans ce dernier cas, merci de consulter un spécialiste.

En charge

Pour éviter que la batterie ne se détériore pendant le stockage, veuillez charger le ConnectClip tous les 6 mois.

Compatibilité des téléphones portables

Vous trouverez sur le site www.oticon.fr une liste de téléphones portables qui ont été exhaustivement testés par Oticon et qui ont satisfait aux exigences minimum de compatibilité au moment du test. Toutefois, Oticon décline toute responsabilité liée à une telle compatibilité en général. Spécifiquement, Oticon ne sera pas responsable d'une incompatibilité résultant de futures mises à jour des téléphones portables, ni d'événements d'incompatibilité n'étant pas couverts par et/ou décelés dans ces tests. Oticon ne prend aucune responsabilité financière, notamment celle du remboursement d'un téléphone portable qui ne fonctionnerait pas comme escompté.

Avant d'acheter un nouveau téléphone portable, nous vous conseillons de consulter la liste mentionnée ci-dessus.

Conditions d'utilisation

Conditions d'environnement opérationnel	Température : +5°C à 40°C Humidité : 15 - 93 % d'humidité relative, sans condensation Pression atmosphérique : 700 hPa à 1 060 hPa
Transport et conditions de stockage	La température et l'humidité ne doivent pas excéder les limites ci-dessous pendant des périodes prolongées lors du transport et du stockage : Température : -20°C à +60°C Humidité : 15 - 93 % d'humidité relative, sans condensation Pression atmosphérique : 700 hPa à 1 060 hPa

Garantie internationale

Votre appareil bénéficie d'une garantie limitée internationale, assurée par le fabricant. Cette garantie est de 12 mois à partir de la date de livraison. Cette garantie est limitée aux défauts de fabrication et matériels de l'appareil à proprement parler. Elle ne porte pas sur les accessoires tels que les piles, câbles, alimentations électriques, etc. Les problèmes provoqués par une manipulation ou un entretien inapproprié(e)/ incorrect(e), une utilisation excessive, des accidents, des réparations effectuées par un tiers non autorisé, une exposition à des conditions corrosives, des dommages dus à la pénétration de corps étrangers dans l'appareil ou des ajustements incorrects ne sont PAS couverts par la garantie limitée et peuvent l'annuler. Selon les termes de cette garantie, le fabricant choisira, à sa seule discrétion, de réparer l'appareil ou de le remplacer par un modèle équivalent. La garantie

expliquée ci-dessus n'affecte pas les droits juridiques dont vous bénéficiez peut-être, de par les législations nationales régissant la vente des biens de consommation. Votre audioprothésiste peut offrir une garantie plus large que celle qui est prévue par les dispositions de cette garantie limitée. Pour obtenir davantage d'informations, veuillez le consulter.

Si vous avez besoin de services d'entretien

Prenez régulièrement rendez-vous avec votre audioprothésiste qui pourra entretenir, régler, et réparer votre appareil tout au long de sa durée de vie. Votre audioprothésiste peut vous aider à bénéficier d'un service sous garantie auprès du fabricant. Votre audioprothésiste peut exiger des frais de service.

Informations techniques

Modèle	AC1A
GTIN	05714464006755

Le ConnectClip contient un émetteur-récepteur radio utilisant la technologie Bluetooth, Bluetooth Low Energy (BLE), et une technologie radio propriétaire à courte portée, fonctionnant toutes deux dans la bande ISM 2,4 GHz. Les émetteurs radios en GHz sont faibles et restent toujours en dessous de 50mW, ce qui équivaut à 17 dBm de puissance rayonnée totale. Le ConnectClip est conforme aux normes internationales concernant les émetteurs radio, la compatibilité électromagnétique et l'exposition humaine.

En raison de l'espace disponible limité sur le ConnectClip, tous les marquages de certification sont présents dans ce mode d'emploi.

Le fonctionnement de cet appareil, lorsqu'il est porté sur le corps, répond aux limites d'exposition de la FCC et d'IC RF et a été testé en contact avec le corps humain. L'appareil ne doit pas être placé à proximité ou utilisé conjointement avec d'autres antennes ou émetteurs.

Vous trouverez des informations complémentaires dans les fiches techniques sur www.oticon.fr.

États-Unis et Canada

Cet appareil contient un module radio avec les numéros d'identification de certification suivants :

FCC ID : ZACAHAC01
IC : 11936A-AC01

Cet appareil est conforme à la Partie 15 du Règlement FCC et aux RSS exempts de licence d'Industrie Canada.

Le fonctionnement est soumis aux deux conditions suivantes :

1. cet appareil ne risque pas de causer d'interférences dommageables,
2. et cet appareil doit accepter les interférences reçues, y compris les interférences pouvant entraîner un fonctionnement indésirable.

Remarque

Les changements ou les modifications non expressément approuvés par la partie responsable de la conformité pourraient annuler l'autorité de l'utilisateur à faire fonctionner l'appareil.

Le fabricant certifie que ce ConnectClip est conforme aux exigences essentielles et autres dispositions pertinentes de la Directive 2014/53/CE.

Cet appareil médical est conforme au Règlement relatif aux dispositifs médicaux (UE) 2017/745.

Durée de disponibilité garantie des pièces détachées :
5 ans après la date d'achat. Décret 2014-1482 / Article L111-3 du code de la consommation.

Prodition S.A.S., Parc des Barbanniers, 3 allée des Barbanniers,
92635 GENNEVILLIERS CEDEX - SIREN 301 689 790 R.C.S. NANTERRE



Les déchets électroniques doivent être traités selon la législation locale.



Complies with
IMDA Standards
DA103820



La déclaration de conformité est disponible auprès du fabricant.



SBO Hearing A/S
Kongebakken 9
DK-2765 Smørum
Danemark

Description des symboles et des abréviations utilisés dans ce mode d'emploi



Avertissements

Les textes marqués d'un symbole d'avertissement doivent être lus avant d'utiliser l'appareil.



Fabricant

L'appareil est produit par le fabricant dont le nom et l'adresse sont mentionnés à côté du symbole. Indique le fabricant du dispositif médical, comme défini dans les règlements de l'UE 2017/745 et 2017/746.



Marquage CE

L'appareil est conforme à tous les règlements et directives de l'UE.



Déchets électroniques (DEEE)

Recyclez les aides auditives, les accessoires ou les piles conformément aux réglementations locales. Les utilisateurs d'aides auditives peuvent également renvoyer les déchets électroniques à leur audioprothésiste. Equipements électroniques couverts par la directive 2012/19/UE relative aux déchets et au matériel électrique (DEEE).



Marque de conformité réglementaire (RCM)

Cet appareil est conforme aux exigences de sécurité électrique, de compatibilité électromagnétique et de spectre radioélectrique applicables aux appareils fournis au marché australien ou néo-zélandais.



Logo Bluetooth

Marque déposée de Bluetooth SIG, Inc. lorsque son utilisation nécessite une licence.



Double isolation

L'alimentation du produit est à double isolation. Cela signifie un très faible risque de défaillance par une seule panne.



Utilisation en intérieur

Pour une utilisation en intérieur uniquement.

Description des symboles et des abréviations utilisés dans ce mode d'emploi

GTIN

Code article international

Un code constitué de 14 chiffres, unique et international, utilisé pour identifier les appareils médicaux, y compris les logiciels pour les appareils médicaux. Dans ce manuel, le GTIN concerne le firmware de l'appareil médical. Sur l'étiquette d'emballage réglementaire, le GTIN concerne le matériel de l'appareil médical.

Logo IMDA de Singapour

L'appareil répond aux normes et spécifications publiées par Info-Communications Media Development Authority (IMDA) et est compatible avec les réseaux publics de télécommunication à Singapour et ne cause pas d'interférence des fréquences radio avec les autres réseaux de communication radio autorisés.

Complies with
IMDA Standards
DA103820

Description des symboles supplémentaires utilisés sur les étiquettes



Appareil médical

Cet appareil est un appareil médical.



Garder au sec

Indique un dispositif médical qui doit être protégé de l'humidité.



Symbole de prudence

Consultez le mode d'emploi pour les avertissements et les précautions.



Numéro de catalogue

Indique le numéro de catalogue du fabricant afin que l'appareil médical puisse être identifié.

220075FR / 2020.03.20 / v1



Numéro de série

Indique le numéro de série du fabricant afin qu'un appareil médical spécifique puisse être identifié.



Symbole de recyclage de la pile

Symbole de recyclage de la pile Li-Ion.



Prise d'alimentation électrique

Indique la vitesse à laquelle l'alimentation est envoyée de la prise à votre appareil électrique.



Logo ICASA d'Afrique du Sud

L'appareil possède une licence pour être vendu en Afrique du Sud.



Symbole TELEC du Japon

Indication d'équipement radio certifié.



Label ANATEL du Brésil

L'appareil est certifié et homologué au Brésil.

220075FR / 2020.03.20 / v1

Les aides auditives Oticon sont fabriquées par la société Oticon A/S. Il s'agit de dispositifs médicaux de classe IIa, marqués CE 0543 et remboursés par les organismes d'assurance maladie (consulter la LPPR). Ces dispositifs médicaux sont destinés à la réhabilitation des pertes auditives légères à sévères profondes. Lire attentivement le mode d'emploi avant utilisation. Mise à jour : 03/2020.



Life-changing technology signifie
Des technologies qui changent la vie.

oticon
life-changing **technology**