

VASTKING

KingPad Z10

User Manual

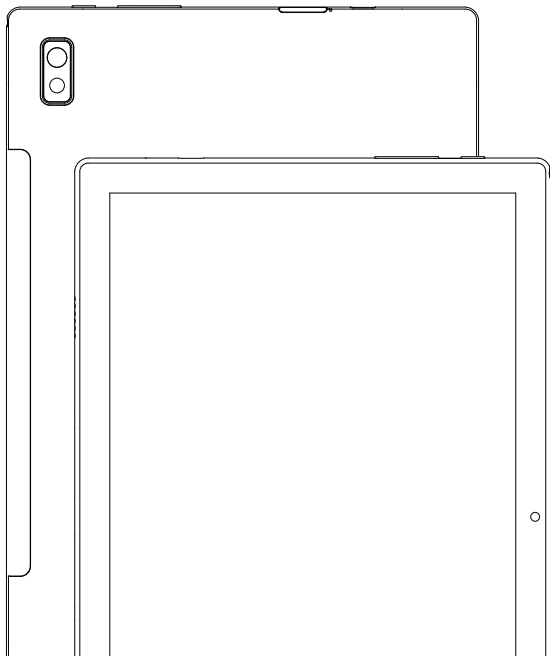

CONTENTS

01-15 — English

16-30 — Español

31-45 — Français

46-60 — Deutsche

61-75 — 日本語

Function Overview

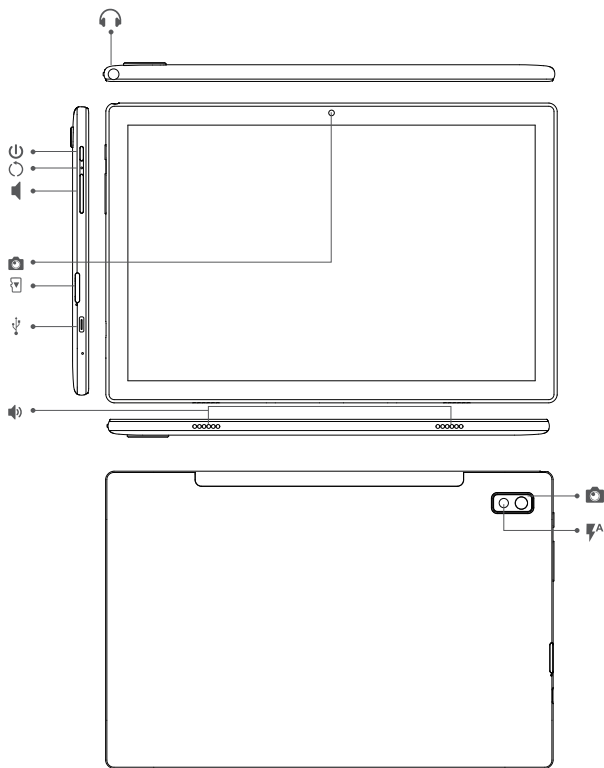

Getting Started

POWER ON/POWER OFF

- **Power on:** Press and hold the Power button until the LCD screen turns on. Select your language and set up your tablet following the start guide.
- **Power off:** Press and hold the Power button until the Device Options menu appears, it will show "Power off" , "Restart" and "Screenshot" , select "Power off" to turn off the tablet.

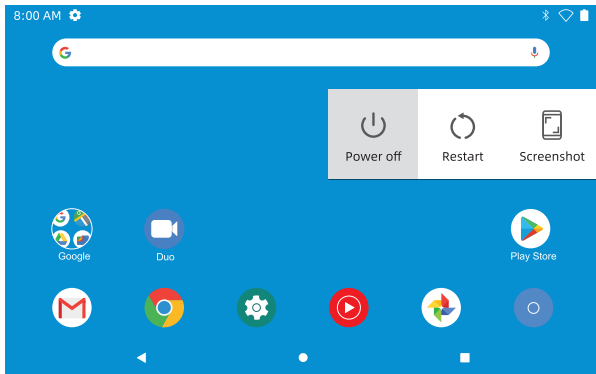

- **Reboot:** If it's frozen, press and hold the power button for 7-8s to do a force reboot.

SLEEP MODE

When the tablet is on, you can turn off the screen to save battery power. Simply press the power button once to turn the screen off. Press the power button again to turn the screen back on.

Tip: Go to **Settings - Display - Advanced - Sleep** to set the time gap for initiating "sleep mode"

BATTERY

A RECHARGEABLE Li-ion battery is installed in the tablet.

We suggest you drain the battery completely once a month if you only use your tablet occasionally.

Do Not dispose the tablet in a fire.

SCREENSHOT

- **Method 1:** Press and hold the power button and volume “-” at the same time to screenshot. The screenshot will be saved in the photos file.
- **Method 2:** Press and hold the Power button until the Device Options menu appears, it will show “Power off” , “Restart” and “Screenshot” , select “Screenshot” to capture a screenshot.

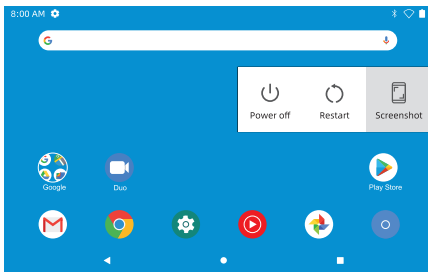

Home Screen ICONS ON THE BOTTOM

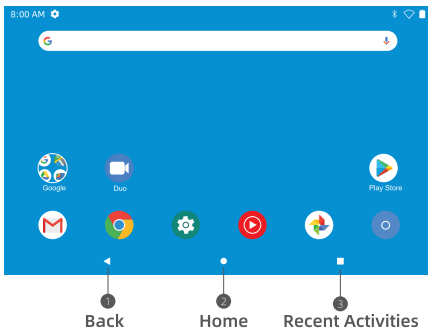

HOME SETTINGS & WIDGETS & WALLPAPER

Tap and hold your finger in any blank space of the home screen, you will see a pop-up menu: "Home Settings", "Widgets" and "Wallpaper buttons" will be displayed

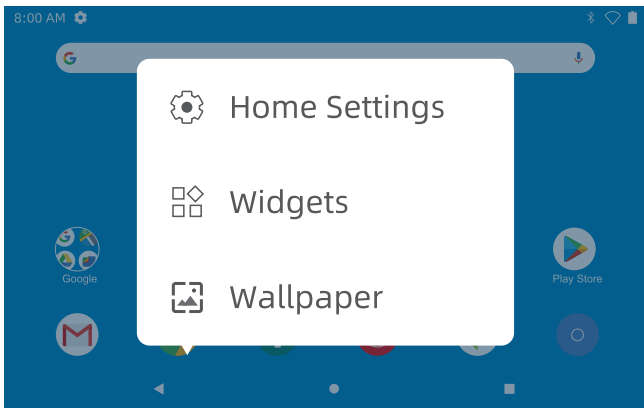

- Select "Home Settings", you can enable/disable "Add icons to Home Screen". This is applicable to any new Apps installed from "Play Store". You can also change settings for "pull down actions", "notification dots", "home screen style" and more.

- Select "Widgets", touch and hold any application (e.g. clock), then slide and add it to Home screen, remove it by sliding to "X Remove" above.

Tip:





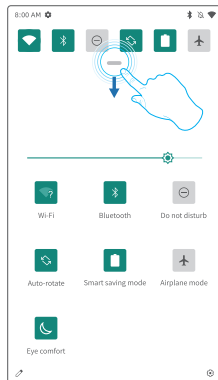

Hold one icon and drag it on top of another icon to create a new folder on home screen. Open the folder; click 'Unnamed Folder' to rename the folder.

- Select "Wallpapers" to change the current wallpaper of the tablet from default wallpapers, live wallpapers or photos.

Basic Settings

Swipe down vertically from the top to enter quick notification menu



-  **Wifi:** Tap to connect/disconnect to a wireless network
-  **Bluetooth:** Enable/disable the Bluetooth of this tablet
-  **Do not disturb:** Block sound after enabling this function
-  **Auto-rotate:** Turn on/off the “Auto-rotate” of the screen
-  **Smart saving mode:** Tap to choose the power setting you prefer to save battery time
-  **Airplane mode:** Turn on/off all network connectivity
-  **Eye comfort:** Enable/disable the eye protection function

Tap the  icon to change the options in the “Quick Settings” .

Long press each icon to enter the interface of the detailed setting pages.

DETAILED SETTINGS

Swipe down from the top of the screen, tap  icon to enter the detailed setting interface. Or, tap the “Settings” App from the home screen to enter.

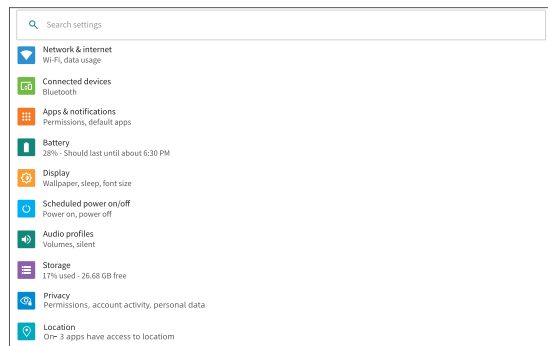

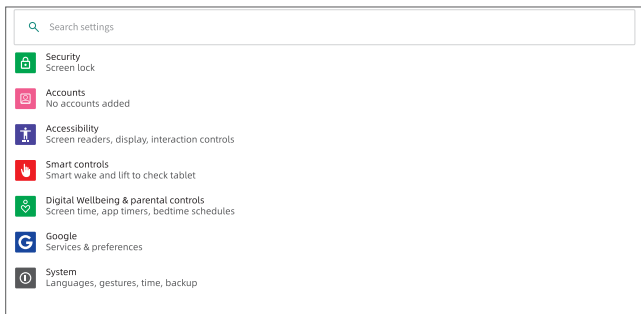

Network & internet

- Connect to Wifi
- Enable/disable "Airplane Mode"
- Monitor the data usage and more

Connected devices

- Turn on/off Bluetooth
- Pair with Bluetooth devices and check the paired devices
- Check the received files from other devices via Bluetooth connection
- Add and check printers and more

Apps & notifications

- Check the Apps recently opened
- Check all the Apps on the tablet
- Set the App permissions
- Uninstall third-party Apps
- Adjust App notification settings
- Clear the cache of the Apps
- Check the screen time and more

Battery

- Display or hide the remaining power as a percentage
- Enable/disable Battery Manager
- Set Power saving optimization
- Manage the battery optimization for apps and more

Display

- Adjust the screen brightness
- Adjust the font size and display size
- Set a screen saver
- Change the wall paper
- Adjust the time for entering the Sleep Mode
- Adjust Color and Contrast of display
- Set to check the notifications and other info and more

Scheduled power on/off

- Set the time and days of the week for the tablet to automatically turn on/off

Sound

- Set the volumes for notifications, media and alarm

Storage

- View and manage your storage space

Privacy

- Set App permissions, autofill services and more

Location

- Turn on/off the location services for certain Apps

Security

- Set screen lock pattern (password, PIN, Swipe etc.) and more

Accessibility

- For vision and hearing-impaired users, manage settings for **Screen readers**, **Display**, **Interaction controls** and more

Accounts

- Add and manage the user accounts on your tablet

Digital Wellbeing & parental controls

- Check your app usage based on **Screen time**, **Notifications received**, or **Times opened** from **Dashboard**.
- Set a schedule for **Wind Down** and turn on the setting you prefer
- Manage the related notification settings to reduce interruptions
- Set up Parental controls to help your kids balance their screen time and more

Google

- Set the preferences for Google related services

System

- Set Language: Tap **Language & input - Languages - Add a language** to add your language
- Restore Factory Setting: Tap **Advanced- Reset options-Erase all data (factory reset)** to restore the factory setting **(please note that If you perform a Hard Reset, all user applications and user data will be deleted. Please remember to backup any important data before performing a Hard Reset).**
- Set date and time
- Turn on/off the Back up to Google Drive
- Check and update the tablet's system and more

Network Connection

• Turn on the Wi-Fi

Tap “Network & Internet” and turn on the “Wifi” , all available connections will be listed. Select your Wifi and input the correct password.

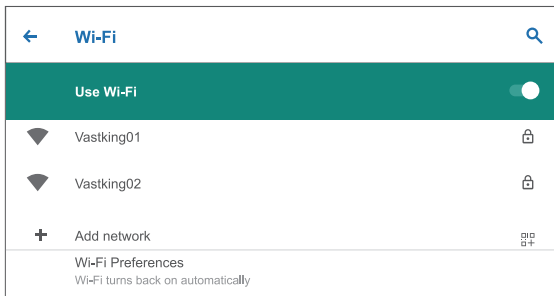
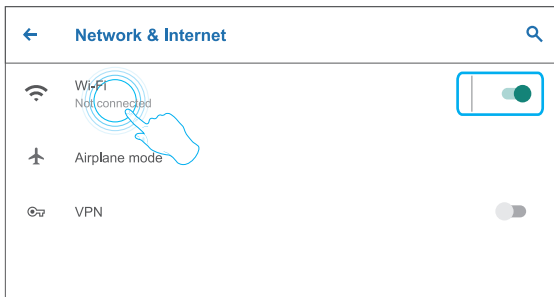

Internet Navigation

Please make sure the tablet is connected to a working Wifi network before navigating the internet.

You may use the pre-installed **Chrome** browser or download one from **Play Store**

Bluetooth

Please turn on the Bluetooth on your tablet and your Bluetooth device first.

- Enter **Settings- connected devices -Pair new device** to enter the scanning interface. Devices available will be displayed after a few seconds.
- Tap the desired device to get a pairing code and click PAIR on both devices. The automatic connection is applied to some devices.

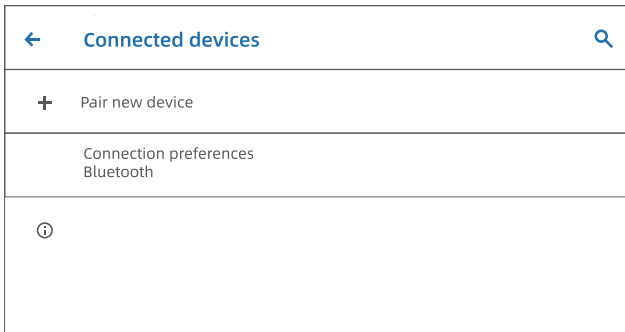

App Management

- Open Play Store on the home screen
- Log in your google account, search and download the Apps you need

Move the App

Tap and hold on the App, slide it onto the desired places.

Remove the App from Home Screen

Tap and hold on the App, slide to **X Remove** above, to remove it from your Home Screen.

Uninstall the App

Touch and hold the App, then slide to the  above, to uninstall the App.

Optional Connections

CONNECTING TO A COMPUTER

- Connect your tablet to the computer with a USB cable.
- Go to your computer and find your tablet **Z10-Tab** to transfer files between your tablet and computer

Tips:

Go to Quick Settings, tap Android system Charging this device via **USB – Tap for more options – USB computer connection** to select the option needed.

- **Charge only** : to charge your tablet
- **Media Device (MTP)** : for file transfer
- **Camera (PTP)** : Transfer photos between the devices
- **MIDI** : Play MIDI instruments on the tablet
- **USB Virtual drive** : enable USB virtual drive

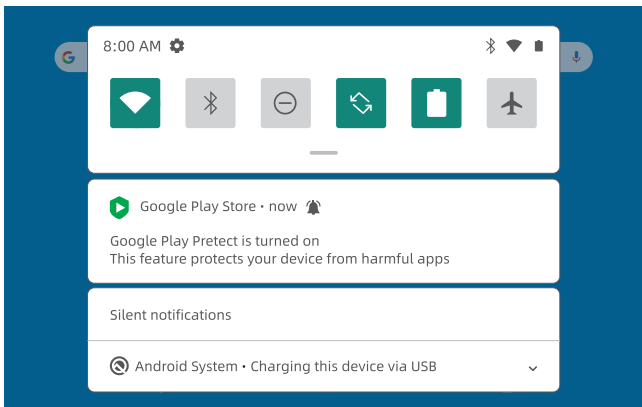

CONNECTING TO A COMPUTER

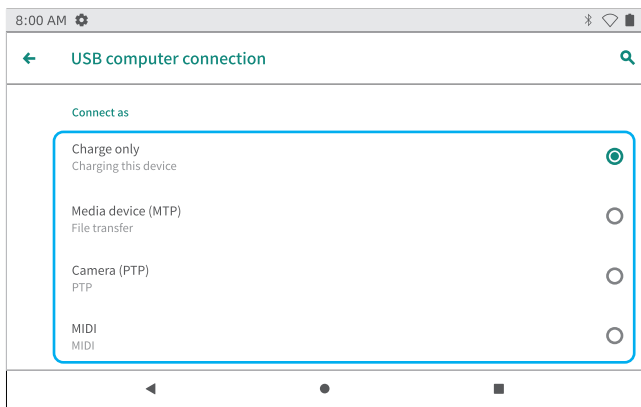
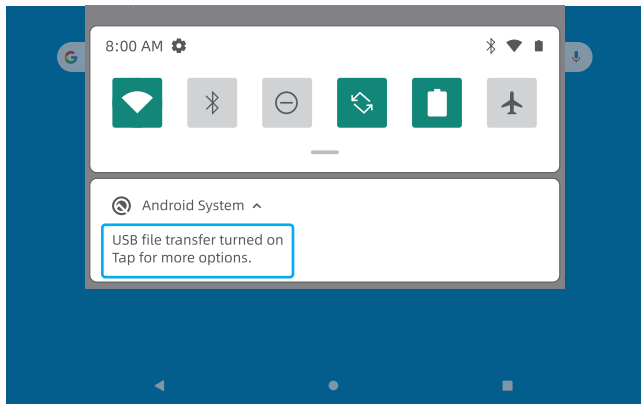

CONNECTING TO AN EXTERNAL SD CARD

- Install the microSD card into the microSD card slot and go to Quick Setting.
- Tap **SET UP**, Set the microSD card as a portable storage by selecting **Portable Storage**. Enter microSD Card storage to move files between the card and tablet.

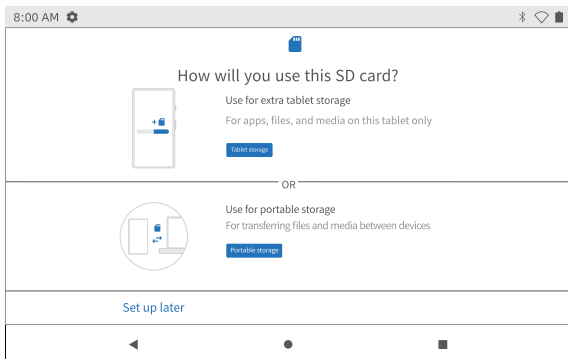
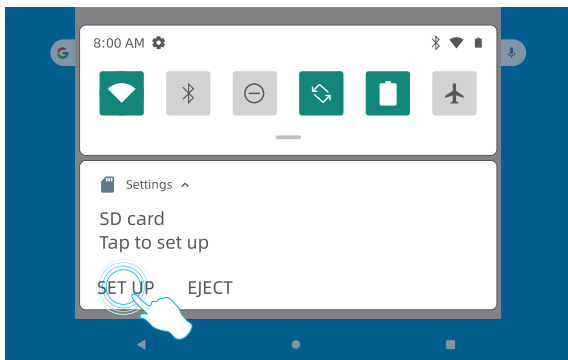

Specification

Display	10.1"
GPU	ARM Mali T820, 600MHz
CPU	Quad Core
Chipset	SC7731
Resolution	1280*800
Storage	32GB (Expandable by up to 512GB)
RAM	2GB
Operation System	Android 11
Battery	6000 mAh
Audio	Dual Speakers
Ports	Type C / earphone port / microSD Card Slot
WIFI	2.4GHz, b/g/n
Front Camera	2MP
Rear Camera	8MP
Weight	450g
Dimensions	9.6x6.3x0.3 inches
Power supply	DC 5V, 2A
Bluetooth	BT 4.2

Troubleshooting

Q1: The tablet doesn't power on.

- Reboot your tablet after charging for 30 minutes.
- Press the power button in case your device is in sleep mode.
- Press the power button for about 7-8 sec to reboot.
- Press the Reset button with a pin to reboot the tablet.

Q2: The tablet doesn't charge.

- Keep your device plugged in for 30 minutes if it was completely drained.
- Check and make sure the charger is properly plugged into the charging port.
- Try another compatible USB cable and adapter.

Q3: Error message during operation.

- Uninstall the application with error message and download to install again. You can also update certain applications with the error.
- Press the Reset button with a pin to reboot the tablet.

Q4. The tablet can't be detected by the computer.

- Make sure the tablet is powered on.
- Try another USB cable.
- Connect your tablet to a different port on your PC.
- Instead of Charge only, choose Media device (MTP) Or Camera (PTP) when connecting the tablet to the computer.

Q5. Device cannot connect to Wifi.

- Make sure the Wifi in your tablet is ON
- Make sure you input the correct password
- Restart the router.
- Make sure there is no filtering setting or device connection limit in your router setting.
- Forget the original Wi-Fi connection, reset the router, and connect again.

Q6: The storage space of the tablet is not enough.

- Delete any applications you don't use.
- Clean the caches in your device regularly.
- Install a microSD card to expand the storage.

Q7: The tablet comes with scratches on the screen.

- Check if the scratches are on the film, if yes, please remove the film.

Q8: The screen is unresponsive.

- Check if the screen is dusty or greasy. If yes, please gently wipe the screen with a cloth.

Q9: How to use your voice to search for a fact?

- Tap the microphone icon on Google Search bar, tell the tablet what you want to know and it will show you the search results.

Resumen de Funciones

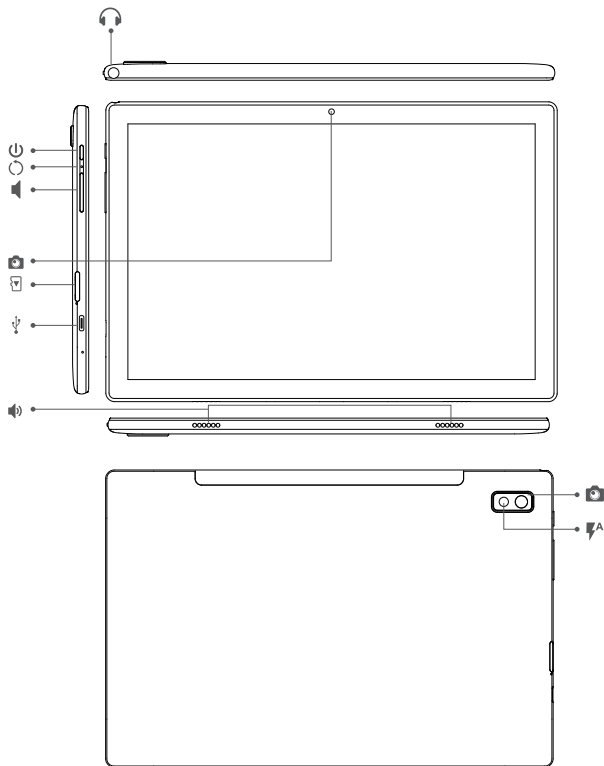

Primeros Pasos

ENCENDIDO/APAGADO

- **Encendido:** Mantenga pulsado el botón de encendido hasta que se encienda la pantalla LCD. Seleccione su idioma y configure su tablet siguiendo la guía de inicio.
- **Apagado:** Mantenga pulsado el botón de encendido hasta que aparezca el menú de opciones del dispositivo, en el que se mostrará "Apagar", "Reiniciar" y "Captura de pantalla", seleccione "Apagar" para apagar la tablet.

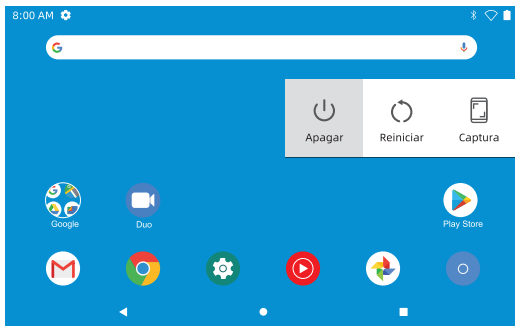

- **Reinicio:** Si está bloqueada, mantenga pulsado el botón de encendido durante 7-8s para realizar un reinicio forzado.

MODO REPOSO

Cuando la tablet está encendida, puede apagar la pantalla para ahorrar energía de la batería. Sólo tiene que pulsar el botón de encendido una vez para apagar la pantalla. Presione el botón de encendido de nuevo para volver a encender la pantalla.

Consejo: Vaya a **Ajustes - Pantalla - Avanzado** - Reposo para establecer el intervalo de tiempo para iniciar el "modo reposo"

BATERÍA

Tiene una batería de Li-ion recargable instalada.

Le sugerimos que descargue completamente la batería una vez al mes si sólo utiliza la tableta de forma ocasional.

No tire la tablet al fuego.

CAPTURA DE PANTALLA

- **Método 1:** Presione y mantenga presionado el botón de encendido y volumen "-" al mismo tiempo para hacer una captura de pantalla. La captura de pantalla se guardará en la carpeta de fotos.
- **Método 2:** Mantenga pulsado el botón de encendido hasta que aparezca el menú de opciones del dispositivo, mostrará "Apagar", "Reiniciar" y "Captura de pantalla", seleccione "Captura de pantalla" para realizar una captura de pantalla.

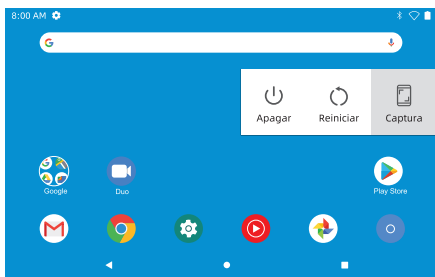

Pantalla de Inicio ICONOS EN LA PARTE INFERIOR



CONFIGURACIÓN DE LA PANTALLA DE INICIO, WIDGETS Y FONDO DE PANTALLA

Toca y mantén tu dedo en cualquier espacio en blanco de la pantalla de inicio, verás un menú emergente: Los botones de "Configuración de la pantalla de inicio", "Widgets" y "Fondo de Pantalla" se mostrarán

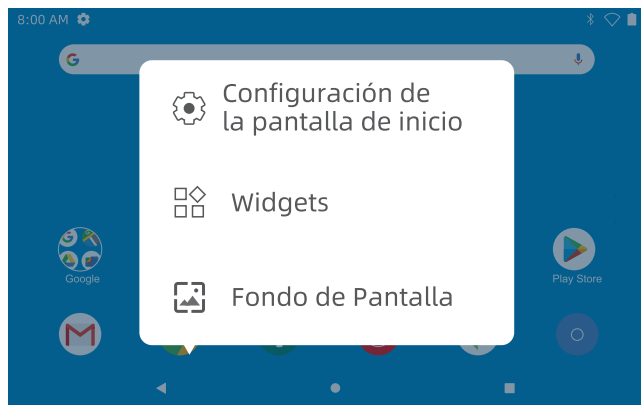

- Seleccione "Configuración de la pantalla de inicio", puede activar/desactivar "Añadir iconos a la pantalla de inicio". Esto es válido para todas las nuevas aplicaciones instaladas desde "Play Store". También puede cambiar la configuración de las "acciones desplegadas", los "puntos de notificación", el "estilo de la pantalla de inicio" y otros.
- Seleccione "Widgets", toque y mantenga presionada cualquier aplicación (por ejemplo, el reloj), luego deslízela y agréguela a la pantalla de inicio, elimínela deslizando hasta "X Eliminar" arriba.

Consejo:





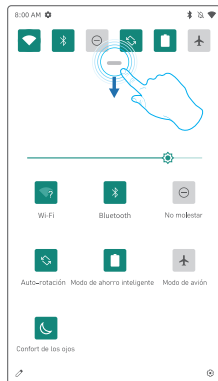

Mantenga pulsado un icono y arrástrelo sobre otro para crear una nueva carpeta en la pantalla de inicio. Abra la carpeta; haga clic en "Carpeta sin nombre" para cambiar el nombre de la carpeta.

- Seleccione "Fondos de pantalla" para cambiar el fondo de pantalla actual de la tablet de los fondos de pantalla predeterminados, los fondos de pantalla en vivo o las fotos.

Configuración Básica

Deslice hacia abajo verticalmente desde la parte superior para entrar en el menú de notificaciones rápidas.



-  **Wifi:** Pulse para conectarse/desconectarse a una red inalámbrica
-  **Bluetooth:** Habilitar/deshabilitar el Bluetooth de esta tablet
-  **No molestar:** Bloquea el sonido después de activar esta función
-  **Auto-rotación:** Activar/desactivar el "Auto-rotar" de la pantalla
-  **Modo de ahorro inteligente:** Toque para elegir el ajuste de energía que prefiera para ahorrar energía de la batería
-  **Modo de avión:** Activar/desactivar toda la conectividad de la red
-  **Confort de los ojos:** Activar/desactivar la función de protección ocular

Toque el icono  para cambiar las opciones de la "Configuración rápida". Presione prolongadamente cada icono para entrar en la interfaz de las páginas de configuración detallada.

AJUSTES DETALLADOS

Deslícese hacia abajo desde la parte superior de la pantalla, pulse  para entrar en la interfaz de configuración detallada. O bien, toque la aplicación "Configuración" de la pantalla de inicio para entrar.

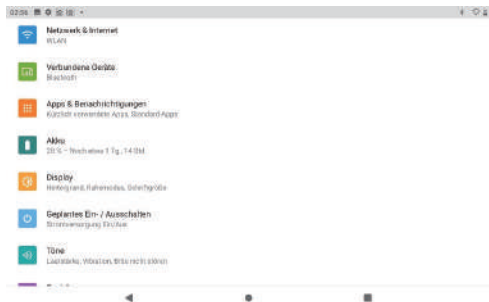

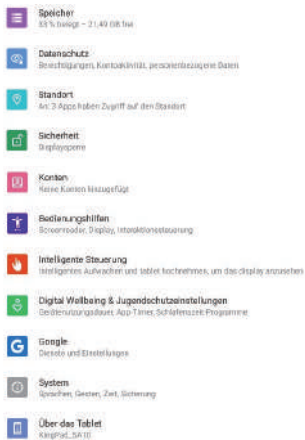

Redes e Internet

- Conectar a Wifi
- Activar/desactivar el "Modo Avión"
- Supervisar el uso de los datos y más

Dispositivos conectados

- Activar y desactivar el Bluetooth
- Emparejar con dispositivos Bluetooth y comprobar los dispositivos emparejados
- Comprobar los archivos recibidos de otros dispositivos a través de la conexión Bluetooth
- Añadir y comprobar las impresoras y más

Aplicaciones y notificaciones

- Comprobar las aplicaciones que se han abierto recientemente
- Comprobar todas las aplicaciones de la tablet
- Configurar los permisos de la aplicación
- Desinstalar aplicaciones de terceros
- Ajustar la configuración de la notificación de la aplicación
- Limpiar la caché de las aplicaciones
- Revisar el tiempo de pantalla y más

Batería

- Mostrar u ocultar la energía restante como un porcentaje
- Activar/desactivar el administrador de la batería
- Establecer la optimización del ahorro de energía
- Gestionar la optimización de la batería para aplicaciones y más

Pantalla

- Ajustar el brillo de la pantalla
- Ajustar el tamaño de la fuente y el tamaño de la pantalla
- Configurar un salvapantallas
- Cambiar el fondo de pantalla
- Ajustar el tiempo para entrar en el Modo de Reposo
- Ajustar el color y el contraste de la pantalla
- Configuración para comprobar las notificaciones y otra información y más

Encendido y apagado programado

- Poner la hora y los días de la semana para que la tablet se encienda y se apague automáticamente.

Sonido

- Establecer los volúmenes para las notificaciones, los medios y la alarma

Almacenamiento

- Ver y administrar su espacio de almacenamiento

Privacidad

- Establecer los permisos de la aplicación, servicios de auto-llenado y más

Ubicación

- Activar/desactivar los servicios de localización para ciertas aplicaciones

Seguridad

- Establecer el patrón de bloqueo de la pantalla (contraseña, PIN, Swipe etc.) y más

Accesibilidad

- Para los usuarios con problemas de visión y audición, administre la configuración de los lectores de pantalla, la pantalla, los controles de interacción y más.

Cuentas

- Añadir y gestionar las cuentas de usuario de su tablet

Bienestar Digital y controles parentales

- Comprobar el uso de sus aplicaciones en función del **Tiempo de Pantalla, Notificaciones Recibidas o Tiempos Abiertos** desde el Dashboard.
- Establecer un horario para **Wind Down** y activa la configuración que prefieras
- Gestionar los ajustes de notificación relacionados para reducir las interrupciones
- Configurar los controles parentales para ayudar a sus hijos a equilibrar su tiempo de pantalla y más

Google

- Establecer las preferencias de los servicios relacionados con Google

Sistema

- Establecer el idioma: Toque **Idioma y Entrada - Idiomas - Añadir un Idioma para añadir su idioma**
- Restaurar la Configuración de Fábrica: Toque **Avanzado - Opciones de Restablecimiento - Borrar todos los datos (restablecimiento de fábrica)** para restaurar la configuración de fábrica
- **(Tenga en cuenta que si realiza un Hard Reset, se eliminarán todas las aplicaciones y datos de usuario. Por favor, recuerde hacer una copia de seguridad de cualquier dato importante antes de realizar un Hard Reset).**
- Establecer la fecha y la hora
- Activar y desactivar el backup de Google Drive
- Comprobar y actualizar el sistema de la tablet y más

Conexiones de Red

• Encender el Wi-Fi

Pulse "Redes e Internet" y encienda el "Wifi", todas las conexiones disponibles serán listadas. Selecciona tu Wifi e introduce la contraseña correcta.

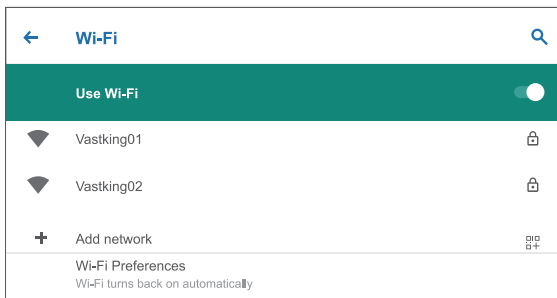
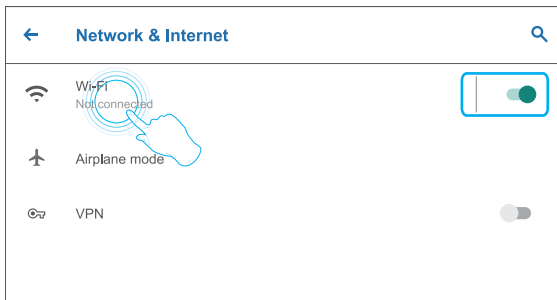

Navegación por Internet

Por favor, asegúrese de que la tablet está conectada a una red Wifi que funcione antes de navegar por Internet.

Puedes usar el navegador **Chrome** preinstalado o descargar uno de **Play Store**

Bluetooth

En primer lugar, active el Bluetooth de su tablet y su dispositivo Bluetooth.

- Entre en **Configuración - Dispositivos Conectados - Emparejar nuevo dispositivo** para entrar en la interfaz de escaneo. Los dispositivos disponibles se mostrarán después de unos segundos.
- Pulse en el dispositivo deseado para obtener un código de emparejamiento y haga clic en EMPAREJAR en ambos dispositivos. La conexión automática se utiliza en algunos dispositivos.

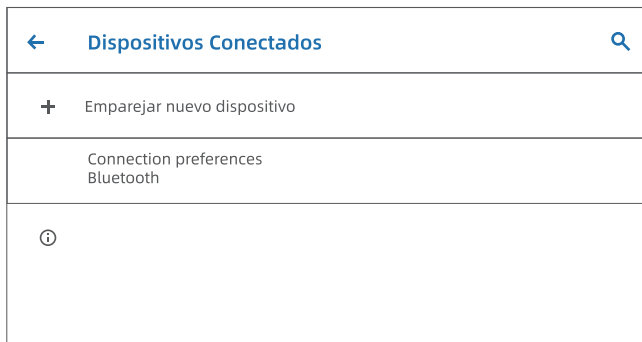

Gestión de Aplicaciones

- Abra Play Store en la pantalla de inicio
- Acceda a su cuenta de Google, busque y descargue las aplicaciones que necesite.

Mover la aplicación

Pulse y sostenga la aplicación, deslícela hasta el lugar deseado.

Eliminar la aplicación de la Pantalla de Inicio

Mantenga pulsado el botón de la aplicación y deslícela hasta **X Eliminar** arriba para eliminarla de la pantalla de inicio.

Desinstalar una aplicación

Pulse y mantenga pulsada la aplicación, y luego deslícela hacia arriba hasta  para desinstalar la aplicación.

Conexiones Opcionales

CONEXIÓN A UN ORDENADOR

- Conecte su tablet al ordenador con un cable USB.
- Vaya a su ordenador y busque su tableta **Z10-Tab** para transferir archivos entre su tablet y el ordenador.

Consejos:

Vaya a Configuración Rápida, pulse Sistema Android, Cargando este dispositivo a través de **USB - Pulse para más opciones - Conexión a Ordenador USB** para seleccionar la opción que necesite.

- **Sólo cargar** : para cargar su tableta
- **Dispositivo de Medios (MTP)** : para la transferencia de archivos
- **Cámara (PTP)** : Transferir fotos entre los dispositivos
- **MIDI** : Toca instrumentos MIDI en la tableta
- **Unidad virtual USB** : activar la unidad virtual USB

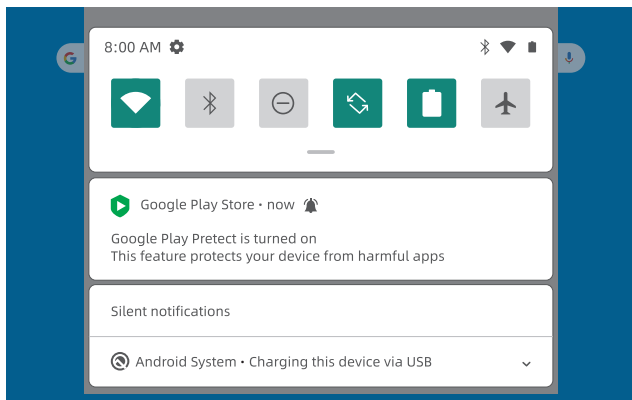

CONEXIÓN A UN ORDENADOR

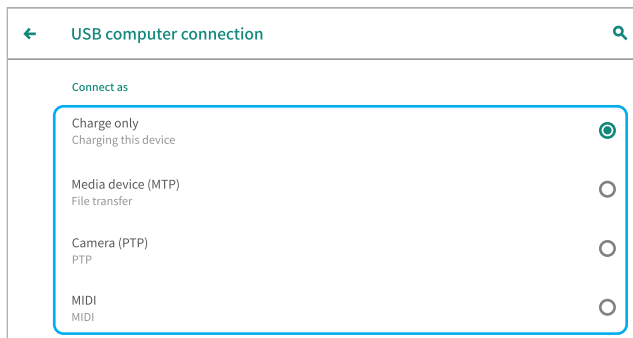
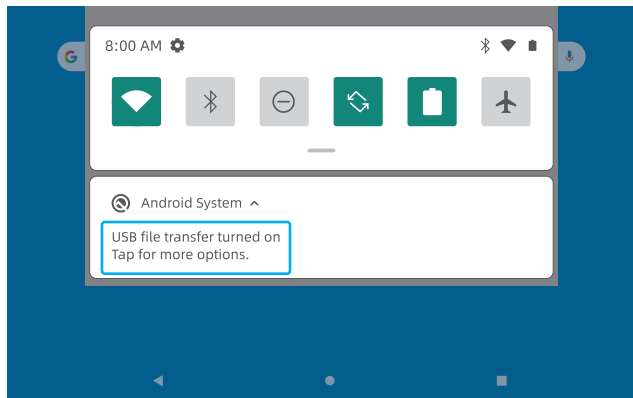

CONECTANDO UNA TARJETA SD EXTERNA

- Instale la tarjeta microSD en la ranura para tarjetas microSD y vaya a Configuración Rápida.
- Toque **CONFIGURACIÓN**, establezca la tarjeta microSD como un almacenamiento portátil seleccionando **Almacenamiento Portátil**. Entre en el almacenamiento de la tarjeta microSD para mover archivos entre la tarjeta y la tablet.

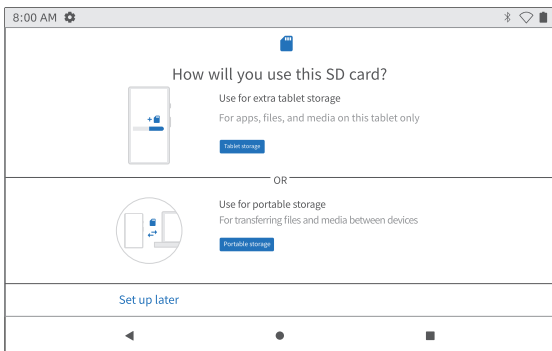
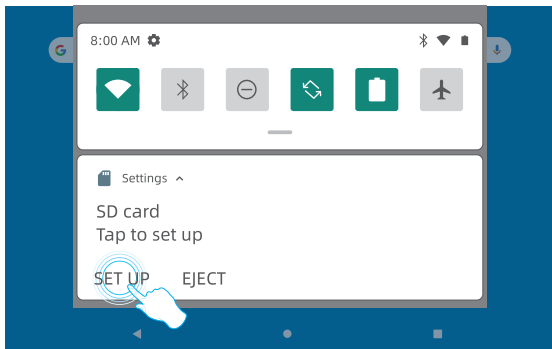

Especificaciones

Pantalla	10.1"
GPU	ARM Mali T820, 600MHz
CPU	Quad Core
Chipset	SC7731
Resolución	1280 * 800
Almacenamiento	32GB (ampliable hasta 512GB)
RAM	2GB
Sistema Operativo	Android 11
Batería	6000 mAh
Audio	Altavoces dobles
Puertos	Type C/puerto de auriculares/ranura de tarjeta microSD
WIFI	2.4GHz, b/g/n
Cámara Frontal	2MP
Cámara Trasera	8MP
Peso	450g
Dimensiones	9.6 x 6.3 x 0.3 inches
Fuente de alimentación	DC 5V,2A
Bluetooth	BT4.2

Solución de Problemas

P1: La tablet no se enciende.

- Reinicie su tablet después de cargarla durante 30 minutos.
- Presione el botón de encendido en caso de que su dispositivo esté en modo de suspensión.
- Presione el botón de encendido durante unos 7 u 8 segundos para reiniciar.
- Presione el botón de reinicio con un alfiler para reiniciar la tablet.

P2: La tablet no se carga.

- Mantenga su dispositivo conectado durante 30 minutos si se ha descargado por completo.
- Compruebe y asegúrese de que el cargador está correctamente enchufado en el puerto de carga.
- Pruebe con otro cable y adaptador USB compatible.

P3: Mensaje de error durante el funcionamiento.

- Desinstale la aplicación con el mensaje de error y descárguela para instalarla de nuevo. También puede actualizar las aplicaciones con el error.
- Presione el botón de Reinicio con un alfiler para reiniciar la tableta.

P4: El ordenador no puede detectar la tablet.

- Asegúrese de que la tablet esté encendida.
- Pruebe con otro cable USB.
- Conecte la tableta a un puerto diferente de su PC.
- En lugar de Sólo carga, elija Dispositivo multimedia (MTP) o Cámara (PTP) al conectar la tablet al ordenador.

P5: El dispositivo no puede conectarse a la Wifi.

- Asegúrese de que el Wifi de su tablet esté encendido
- Asegúrese de introducir la contraseña correcta
- Reinicie el router.
- Asegúrese de que no haya ningún filtro o límite de conexión del dispositivo en la configuración del router.
- Olvide la conexión Wi-Fi original, reinicia el router y vuelva a conectarse.

P6: El espacio de almacenamiento de la tablet no es suficiente.

- Borre las aplicaciones que no utilice.
- Limpie las cachés de su dispositivo con frecuencia.
- Instale una tarjeta microSD para ampliar el almacenamiento.

P7: La tablet tiene arañazos en la pantalla.

- Compruebe si los arañazos están en la película protectora, si es así, por favor, quite la película protectora.

P8: La pantalla no responde.

- Compruebe si la pantalla está polvorienta o grasienta. Si es así, por favor limpie suavemente la pantalla con un paño.

P9: ¿Cómo se utiliza la voz para buscar algo?

- Pulse el icono del micrófono en la barra de búsqueda de Google, dígame a la tablet lo que quiere saber y le mostrará los resultados de la búsqueda.

Aperçu des fonctions

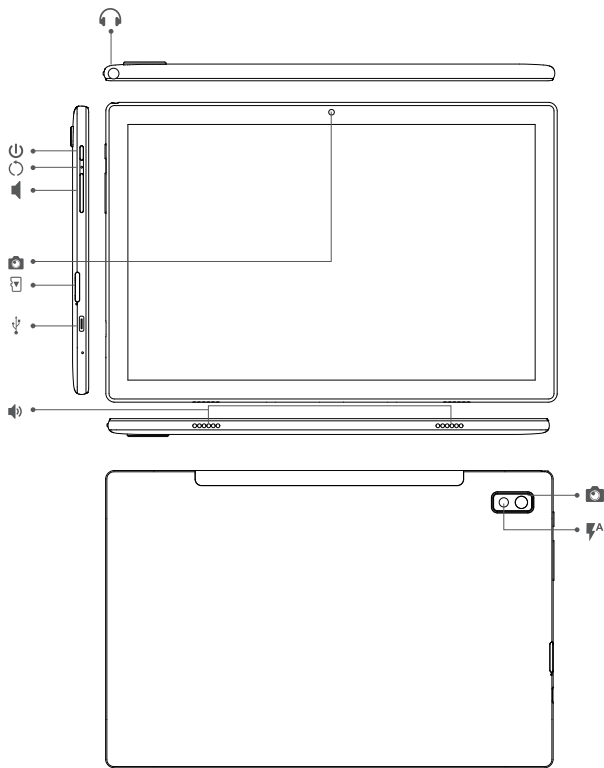

Pour commencer

ALLUMER/ÉTEINDRE

- **Allumer:** Appuyez sur le bouton marche-arrêt et maintenez-le enfoncé jusqu'à ce que l'écran LCD s'allume. Sélectionnez votre langue et configurez votre tablette en suivant le guide de démarrage.
- **Eteindre:** Appuyez et maintenez le bouton marche-arrêt jusqu'à ce que le menu Options de l'Appareil apparaisse, il affichera "Arrêt", "Redémarrage" et "Capture d'écran", sélectionnez "Arrêt" pour éteindre la tablette.

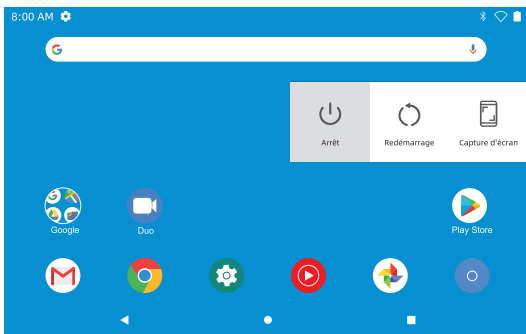

- **Redémarrage:** Si le système est gelé, appuyez sur le bouton marche-arrêt et maintenez-le enfoncé pendant 7 à 8 secondes pour effectuer un redémarrage forcé.

MODE VEILLE

Lorsque la tablette est allumée, vous pouvez éteindre l'écran pour économiser la batterie. Il suffit d'appuyer une fois sur le bouton marche-arrêt pour éteindre l'écran. Appuyez à nouveau sur le bouton marche-arrêt pour rallumer l'écran.

Astuce: Allez dans **Paramètres - Affichage - Avancé - Veille** pour définir le délai de déclenchement du "mode veille".

BATTERIE

Une batterie Li-ion RECHARGEABLE est installée dans la tablette.

Nous vous conseillons de vider complètement la batterie une fois par mois si vous n'utilisez votre tablette qu'occasionnellement.

Ne jetez pas la tablette dans un feu.

CAPTURE D'ÉCRAN

- **Méthode 1:** Appuyez et maintenez le bouton marche-arrêt et le bouton volume "-" en même temps pour faire une capture d'écran. La capture d'écran sera enregistrée dans le répertoire des photos.
- **Méthode 2:** Appuyez et maintenez le bouton marche-arrêt jusqu'à ce que le menu Options de l'Appareil apparaisse, il affichera "Arrêt", "Redémarrage" et "Capture d'écran", sélectionnez "Capture d'écran" pour faire une capture d'écran.

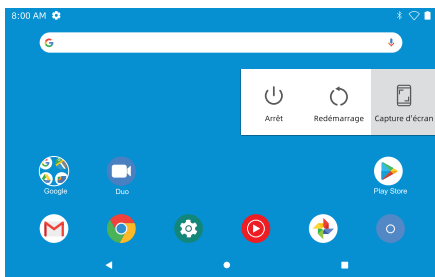

Écran d'Accueil LES ICÔNES SUR LE BAS

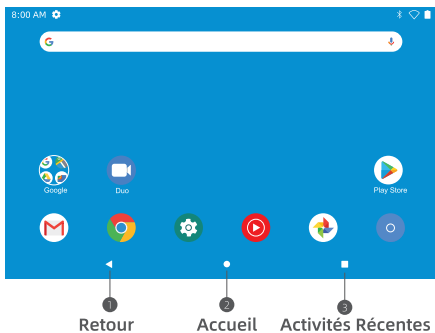

PARAMÈTRES D'ACCUEIL, WIDGETS ET FONDS D'ÉCRAN

Touchez et maintenez votre doigt dans un espace vide de l'écran d'accueil, vous verrez apparaître un menu contextuel: "Paramètres d'accueil", "Widgets" et "Boutons de fond d'écran" s'afficheront.

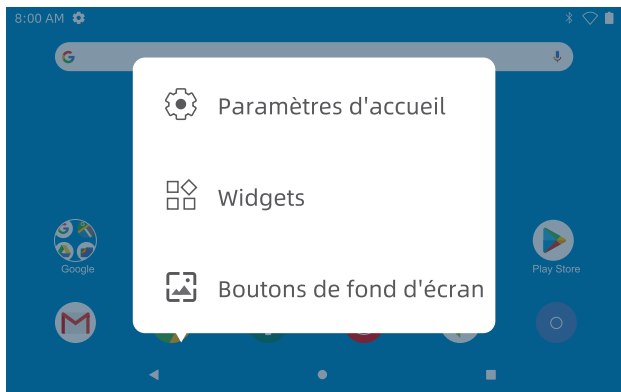

- Sélectionnez " Paramètres d'accueil ", vous pouvez activer/désactiver " Ajouter des icônes à l'écran d'accueil ". Ceci est applicable à toute nouvelle application installée à partir du "Play Store". Vous pouvez également modifier les paramètres pour les "actions déroulantes", les "points de notification", le "style de l'écran d'accueil" et plus.
- Sélectionnez "Widgets", touchez et maintenez votre doigt sur n'importe quelle application (par exemple, l'horloge), puis faites-la glisser et ajoutez-la à l'écran d'accueil, supprimez-la en la faisant glisser jusqu'à "X Supprimer" au-dessus.

Astuce:





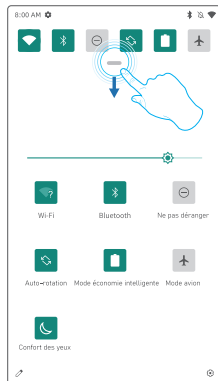

Maintenez une icône et faites-la glisser sur une autre icône pour créer un nouveau dossier sur l'écran d'accueil. Ouvrez le dossier ; cliquez sur "Dossier sans titre" pour renommer le dossier.

- Sélectionnez "Fonds d'écran" pour changer le fond d'écran actuel de la tablette à partir de fonds d'écran par défaut, de fonds d'écran dynamiques ou de photos.

Paramètres de base

Faites glisser votre doigt verticalement du haut vers le bas pour entrer dans le menu de notification rapide



-  **Wifi:** Appuyez pour vous connecter/déconnecter à un réseau sans fil
-  **Bluetooth:** Activer/désactiver le Bluetooth de cette tablette
-  **Ne pas déranger:** Le son est coupé après avoir activé cette fonctionnalité.
-  **Auto-rotation:** Activer/désactiver la fonction "Auto-rotation" de l'écran
-  **Mode économie intelligente:** Appuyez pour choisir le réglage d'énergie que vous préférez pour économiser la batterie
-  **Mode avion:** Activer/désactiver toute la connectivité réseau
-  **Confort des yeux:** Activer/désactiver la fonctionnalité de protection des yeux

Appuyez sur l'icône  pour modifier les options dans les "Paramètres rapides". Appuyez longuement sur chaque icône pour entrer dans l'interface de réglages détaillés.

PARAMÈTRES DÉTAILLÉS

Faites glisser du haut de l'écran vers le bas, puis appuyez sur l'icône  pour entrer dans l'interface des paramètres détaillés. Ou bien, appuyez sur l'application "Paramètres" de l'écran d'accueil pour y accéder.



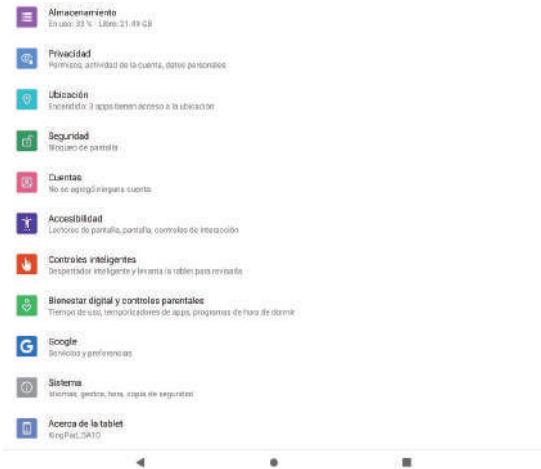

Réseau et internet

- Se connecter au Wifi
- Activer/désactiver le "Mode Avion"
- Surveiller l'utilisation des données et plus

Appareils connectés

- Activer/désactiver le Bluetooth
- Se connecter à des appareils Bluetooth et vérifier les appareils connectés
- Consulter les fichiers reçus d'autres appareils via une connexion Bluetooth
- Ajouter et consulter les imprimantes et plus

Applications et notifications

- Consulter les applications récemment ouvertes
- Consulter toutes les applications sur la tablette
- Définir les autorisations de l'application
- Désinstaller des applications tierces
- Ajuster les paramètres de notification de l'application
- Vider le cache des applications
- Consulter le temps passé sur l'appareil et plus

Batterie

- Afficher ou masquer la charge restante en pourcentage
- Activer/désactiver le gestionnaire de batterie
- Optimisation de l'économie d'énergie
- Gérer l'optimisation de la batterie pour les applications et plus

Affichage

- Ajuster la luminosité de l'écran
- Ajuster la taille de la police et la taille d'affichage
- Définir un écran de veille
- Changer le fond d'écran
- Régler le délai d'entrée en mode veille
- Ajuster la couleur et le contraste de l'affichage
- Consulter les notifications, autres informations et plus

Marche / arrêt programmé

- Régler l'heure et les jours de la semaine pour que la tablette s'allume/s'éteigne automatiquement

Son

- Régler le volume pour les notifications, les médias et l'alarme

Stockage

- Visualisez et gérez votre espace de stockage

Vie privée

- Définir les autorisations des applications, services de saisie automatique et plus

Localisation

- Activer/désactiver les services de localisation pour certaines applications

Sécurité

- Définir le modèle de verrouillage de l'écran (mot de passe, code PIN, glissement, etc.) et plus

Accessibilité

- Pour les utilisateurs malvoyants et malentendants, gérer les paramètres des **Lecteurs d'écran, de l’Affichage, des Contrôles d’interaction** et plus

Comptes

- Ajouter et gérer les comptes d'utilisateurs sur votre tablette

Bien-être numérique et contrôle parental

- Consulter l'utilisation de vos applications en tenant compte du **Temps passé sur l'appareil**, des **Notifications reçues** ou du **Nombre de fois qu'une application a été ouverte** à partir du Tableau de bord.
- Définissez un horaire pour la **Réduction progressive des activités** et activez le paramètre que vous préférez
- Gérer les paramètres de notification associés afin de réduire les interruptions
- Mettez en place des contrôles parentaux pour aider vos enfants à équilibrer leur temps d'écran et plus

Google

- Définir les préférences pour les services liés à Google

Système

- Régler la langue : Appuyez sur **Langue et saisie - Langues - Ajouter une langue** pour ajouter votre langue
- Restaurer le réglage d'usine : Appuyez sur **Avancé - Options de réinitialisation - Effacer toutes les données (réinitialisation)** pour restaurer le réglage d'usine (**Veillez noter que si vous effectuez une réinitialisation, toutes les applications et données de l'utilisateur seront supprimées. N'oubliez pas de sauvegarder toutes les données importantes avant d'effectuer une réinitialisation**).
- Régler la date et l'heure
- Activer/désactiver la sauvegarde sur Google Drive
- Vérifier et mettre à jour le système de la tablette et plus

Connexion au réseau

• Activer le Wi-Fi

Appuyez sur "Réseau & Internet" et allumez le "Wifi", toutes les connexions disponibles seront affichées. Sélectionnez votre Wifi et entrez le mot de passe correct.

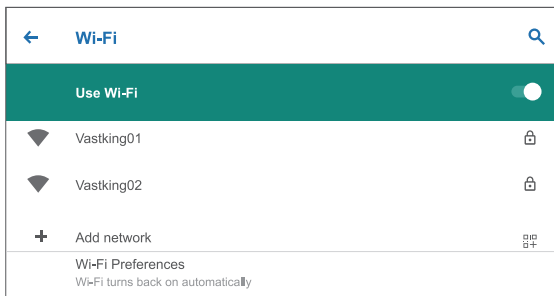
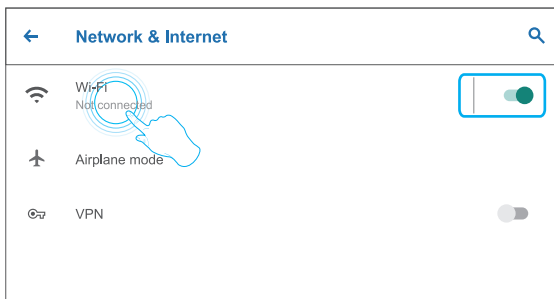

Navigation sur Internet

Veillez vous assurer que la tablette est connectée à un réseau Wifi fonctionnel avant de naviguer sur internet.

Vous pouvez utiliser le navigateur **Chrome** préinstallé ou en télécharger un sur le **Play Store**

Bluetooth

Veillez d'abord activer le Bluetooth sur votre tablette et votre appareil Bluetooth.

- Accéder à **Paramètres - Appareils connectés - Associer un nouvel appareil** pour accéder à l'interface de scan. Les appareils disponibles seront affichés après quelques secondes.
- Appuyez sur l'appareil souhaité pour obtenir un code d'association et cliquez sur ASSOCIER sur les deux appareils. La connexion automatique est activée sur certains appareils.

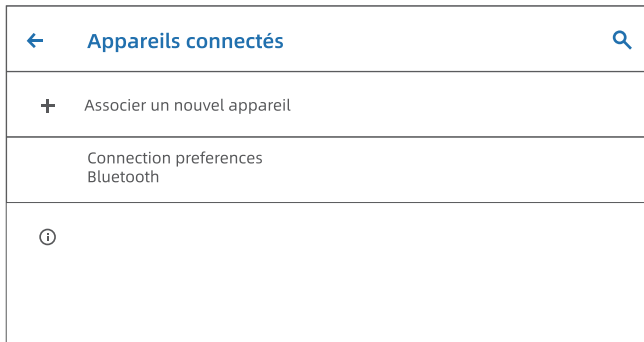

Gestion des applications

- Ouvrez le Play Store sur l'écran d'accueil
- Connectez-vous à votre compte Google, recherchez et téléchargez les applications dont vous avez besoin

Déplacer une application

Appuyez sur l'application et maintenez-la enfoncée, puis faites-la glisser aux endroits souhaités.

Supprimer une application de l'écran d'accueil

Appuyez sur l'application et maintenez-la enfoncée, puis faites-la glisser jusqu'à X Supprimer au-dessus, pour la supprimer de votre Écran d'Accueil.

Désinstaller une application

Appuyez et maintenez l'application, puis faites glisser vers  au-dessus, pour désinstaller l'application.

Connexions optionnelles

LA CONNEXION À UN ORDINATEUR

- Connectez votre tablette à l'ordinateur à l'aide d'un câble USB.
- Allez sur votre ordinateur et trouvez votre tablette **Z10-Tab** pour transférer des fichiers entre votre tablette et votre ordinateur

Astuces:

Allez sur Paramètres rapides, appuyez sur Système Android Charger cet appareil via **USB - Appuyez pour plus d'options - Connexion à l'ordinateur par USB** pour sélectionner l'option nécessaire.

- **Charger seulement** : pour charger votre tablette
- **Appareil multimédia (MTP)** : pour le transfert de fichiers
- **Appareil photo (PTP)** : Transférer des photos entre les appareils
- **MIDI** : Jouer des instruments MIDI sur la tablette
- **Lecteur virtuel USB** : activer le lecteur virtuel USB

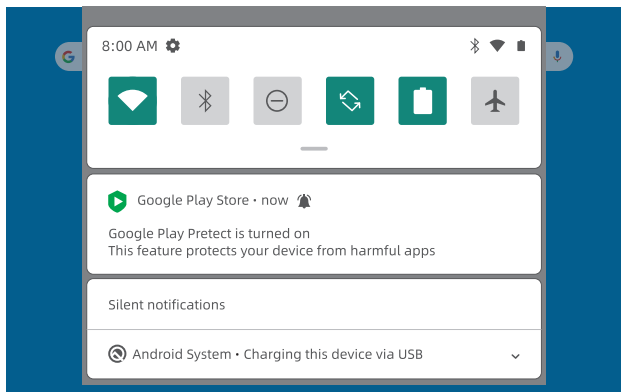

LA CONNEXION À UN ORDINATEUR

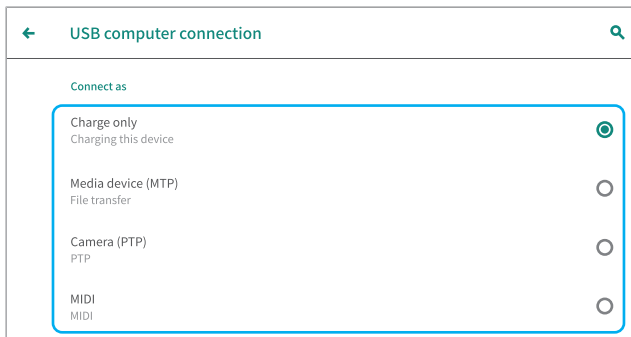
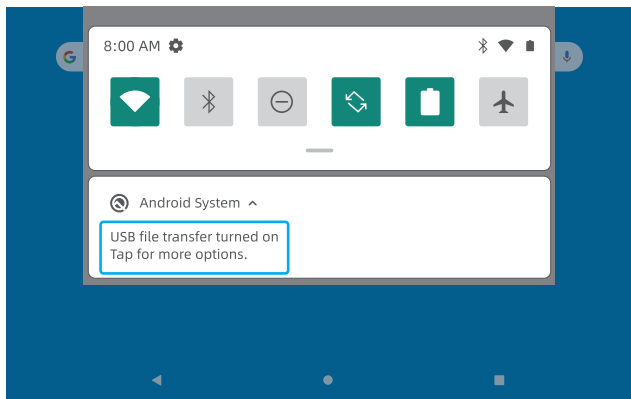

CONNEXION À UNE CARTE SD EXTERNE

- Insérez la carte microSD dans la fente pour carte microSD et allez sur Réglage Rapide.
- Appuyez sur **CONFIGURER**, Configurez la carte microSD comme un stockage portable en sélectionnant **Stockage Portable**. Accédez au stockage de la carte microSD pour déplacer des fichiers entre la carte et la tablette.

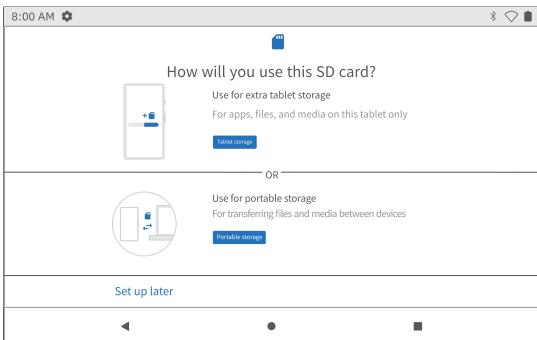
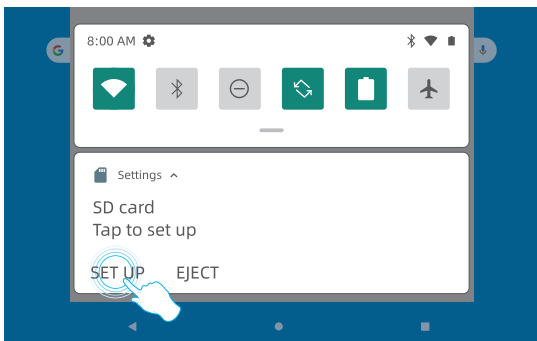

Spécifications

Écran	10.1"
Carte graphique	ARM Mali T820, 600MHz
Processeur	Quad Core
Chipset	SC7731
Résolution	1280*800
Stockage	32Go (extensible jusqu'à 512Go)
RAM	2Go
Système d'exploitation	Android 11
Batterie	6000 mAh
Audio	Double haut-parleurs
Ports	Type C/port pour écouteurs/Fente pour carte microSD
WIFI	2.4GHz, b/g/n
Caméra frontale	2MP
Caméra arrière	8MP
Poids	450g
Dimensions	9.6 x 6.3 x 0.3 inches
Alimentation	CC 5V, 2A
Bluetooth	BT4.2

Dépannage

Q1: La tablette ne s'allume pas.

- Redémarrez votre tablette après l'avoir rechargée pendant 30 minutes.
- Appuyez sur le bouton marche-arrêt au cas où votre appareil serait en mode veille.
- Appuyez sur le bouton marche-arrêt pendant environ 7 à 8 secondes pour redémarrer.
- Appuyez sur le bouton de réinitialisation avec une épingle pour redémarrer la tablette.

Q2 : La tablette ne se charge pas.

- Gardez votre appareil branché pendant 30 minutes s'il a été complètement vidé.
- Vérifiez et assurez-vous que le chargeur est correctement branché sur le port de charge.
- Essayez un autre câble USB compatible et un adaptateur.

Q3 : Message d'erreur pendant l' utilisation.

- Désinstallez l'application ayant le message d'erreur, retéléchargez-la et installez-la à nouveau. Vous pouvez également mettre à jour certaines applications ayant l'erreur.
- Appuyez sur le bouton de réinitialisation avec une épingle pour redémarrer la tablette.

Q4. La tablette n'est pas détectée par l'ordinateur.

- Assurez-vous que la tablette est allumée.
- Essayez un autre câble USB.
- Connectez votre tablette à un autre port de votre PC.
- Au lieu de Charger seulement, choisissez Appareil multimédia (MTP) ou Appareil photo (PTP) lorsque vous connectez la tablette à l'ordinateur.

Q5. L'appareil ne se connecte pas au Wifi.

- Assurez-vous que le Wifi dans votre tablette est activé
- Veillez à ce que le mot de passe saisi soit correct
- Redémarrez le routeur.
- Assurez-vous qu'il n'y a pas de paramètre de filtrage ou de limite de connexion des appareils dans le paramétrage de votre routeur.
- Abandonnez la connexion Wi-Fi d'origine, réinitialisez le routeur et reconnectez-vous.

Q6 : L'espace de stockage de la tablette n'est pas suffisant.

- Supprimez les applications que vous n'utilisez pas.
- Videz régulièrement les caches de votre appareil.
- Utilisez une carte microSD pour augmenter l'espace de stockage.

Q7 : La tablette comporte des rayures sur l'écran.

- Vérifiez si les rayures sont sur le film de protection, si oui, veuillez retirer le film.

Q8 : L'écran ne répond pas.

- Vérifiez si l'écran est poussiéreux ou gras. Si oui, veuillez essuyer doucement l'écran avec un chiffon.

Q9 : Comment utiliser votre voix pour rechercher un renseignement ?

- Appuyez sur l'icône du microphone dans la barre de Recherche Google, dites à la tablette ce que vous voulez savoir et elle vous montrera les résultats de la recherche.

Google, Android, Google Play et d'autres marques sont des marques déposées de Google LLC

Resumen de Funciones

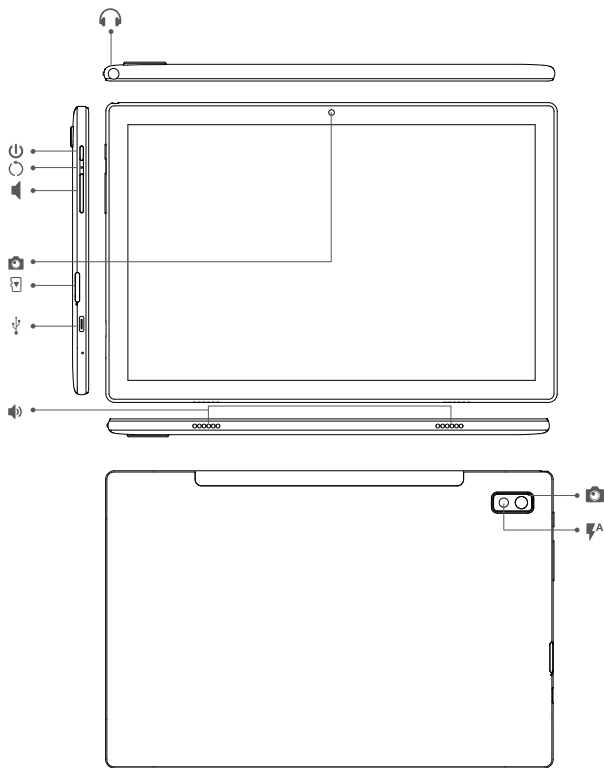

Erste Schritte

EIN-/AUSSCHALTEN

- **Einschalten:** Drücken und halten Sie den Netzschalter gedrückt, bis der LCD-Bildschirm einschaltet. Wählen Sie Ihre Sprache aus und stellen Sie gemäß der Anfangsanleitung Ihr Tablet ein.
- **Ausschalten:** Drücken und halten Sie den Netzschalter gedrückt, bis das Geräteoptionsmenü erscheint; es wird „Ausschalten“, „Neustart“ und „Bildschirmfoto“ angezeigt. Wählen Sie „Ausschalten“ aus, um das Tablet auszuschalten.

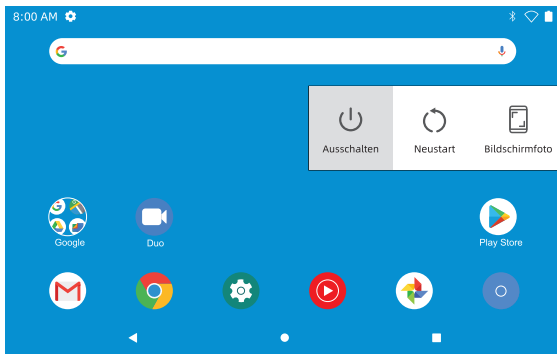

- **Neustart:** Wenn etwas festhängt, drücken und halten Sie den Netzschalter für 7-8 Sekunden gedrückt, um einen Neustart zu erzwingen.

BEREITSCHAFTSMODUS

Bei eingeschaltetem Tablet können Sie den Bildschirm ausschalten, um die Batterieleistung zu erhalten. Drücken Sie einfach einmalig den Netzschalter, um den Bildschirm auszuschalten. Drücken Sie nochmals den Netzschalter, um den Bildschirm wieder einzuschalten.

Tipp: Gehen Sie zu **Einstellungen - Anzeige - Fortgeschritten - Schlaf**, um die Dauer bis zur Aktivierung des „Bereitschaftsmodus“ einzustellen

BATTERIE

Eine WIEDERAUFLADBARE Li-Ionen-Batterie ist in dem Tablet eingebaut.

Wenn Sie nur gelegentlich das Tablet verwenden, schlagen wir vor, die Batterie einmal monatlich komplett zu entleeren.

Entsorgen Sie Batterien nicht im Feuer.

BILDSCHIRMFOTO

- **Methode 1:** Drücken und halten Sie gleichzeitig den Netzschalter und den „-“ Lautstärkeschalter gedrückt, um ein Bildschirmfoto aufzunehmen. Das Bildschirmfoto wird in der Fotodatei gespeichert.
- **Methode 2:** Drücken und halten Sie den Netzschalter gedrückt, bis das Geräteoptionenmenü erscheint; es wird „Ausschalten“, „Neustart“ und „Bildschirmfoto“ anzeigen. Wählen Sie „Bildschirmfoto“ aus, um ein Bildschirmfoto aufzunehmen.

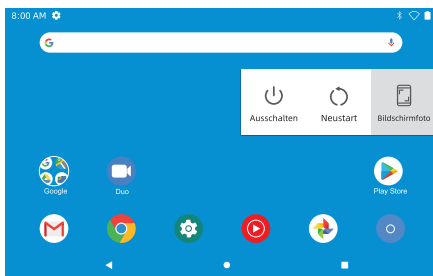

Heimbildschirm SYMBOLE AM UNTEREN RAND



HEIMEINSTELLUNGEN & VORRICHTUNGEN & HINTERGRUNDBILD

Tippen Sie Ihren Finger auf eine Leerstelle des Startbildschirms und halten Sie ihn dort, woraufhin ein Ausklappmenü erscheint: Die „Starteinstellungen“, „Vorrichtungen“ und „Hintergrundbild“-Tasten werden angezeigt

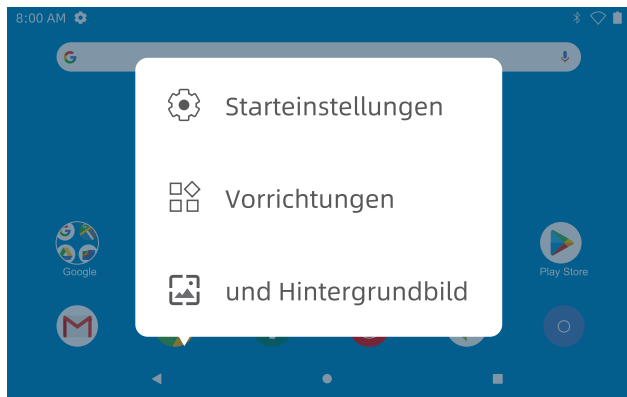

- Wählen Sie „Starteinstellungen“ aus, sie können „Symbole zum Startbildschirm hinzufügen“ aktivieren/deaktivieren. Dies trifft auf jegliche aus dem „Play Store“ installierte Anwendungen zu. Sie können auch die Einstellungen für „Herunterziehaktionen“, „Benachrichtigungspunkte“, „Startbildschirmstil“ und mehr ändern.
- Wählen Sie „Vorrichtungen“ aus, drücken und halten Sie jegliche Anwendung (z. B. Uhr), verschieben Sie diese danach und fügen Sie sie dem Startbildschirm hinzu. Entfernen Sie diese durch Verschieben nach oben zu „X entfernen“.



Tipp: Halten Sie ein Symbol und ziehen Sie es über ein anderes Symbol, um auf dem Startbildschirm einen neuen Ordner zu erstellen. Öffnen Sie den Ordner; klicken Sie auf ‚Unbenannter Ordner‘, um den Ordner umzubenennen.

- Wählen Sie „Bildschirmhintergrund“ aus, um den gegenwärtigen Hintergrund des Tablets vom Standardhintergrund zum Live-Hintergrund oder zu Fotos zu wechseln

Grundeinstellungen

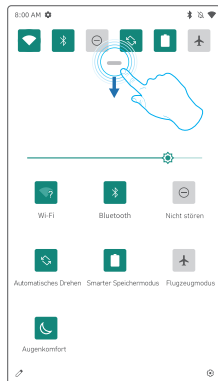
Wischen Sie mit dem Finger vertikal von oben nach unten, um auf das Schnellbenachrichtigungsmenü zuzugreifen.



-  **Wifi:** Tippen Sie, um an ein Drahtlosnetzwerk anzubinden/davon abzutrennen.
-  **Bluetooth:** Aktivierung/Deaktivierung des Bluetooth dieses Tablets
-  **Nicht stören:** Blockiert nach Aktivierung dieser Funktion den Ton
-  **Automatisches Drehen:** Schalten Sie das „Automatische Drehen“ des Bildschirms ein/aus
-  **Smarter Speichermodus:** Antippen, um die bevorzugte Stromleistungseinstellung zum Verlängern der Batteriedauer auszuwählen
-  **Flugzeugmodus:** Ein-/ausschalten jeglicher Netzwerkverbindungen
-  **Augenkomfort:** Aktivieren/deaktivieren der Augenschutzfunktion

Antippen des -Symbols, um die Optionen der „Schnelleinstellungen“ zu ändern. Langes Drücken jedes Symbols, um auf die Schnittstelle der detaillierten Einstellungsseite zuzugreifen.

DETAILLIERTE EINSTELLUNGEN

Wischen Sie mit dem Finger ab dem oberen Bildschirmrand nach unten, tippen Sie auf das -Symbol, um auf die detaillierte Einstellungsschnittstelle zuzugreifen.

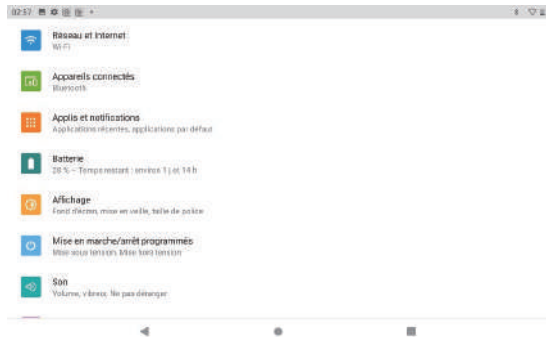

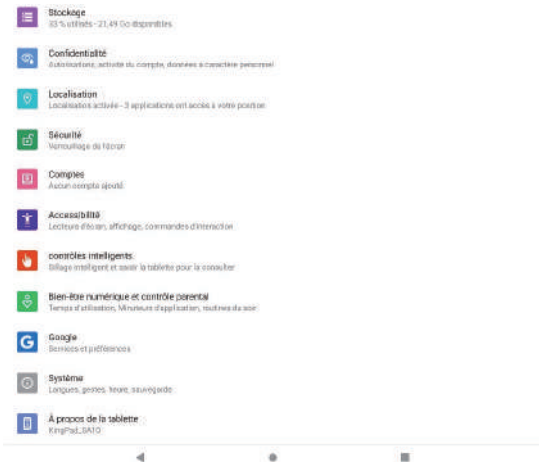

Netzwerk & Internet

- Zu Wi-Fi verbinden
- Aktivieren/deaktivieren des „Flugzeugmodus“
- Überwachen der Datenverwendung und mehr

Angeschlossene Geräte

- Bluetooth ein-/ausschalten
- Paaren mit Bluetooth-Geräten und überprüfen der gepaarten Geräte
- Überprüfen der per Bluetooth empfangenen Dateien von anderen Geräten
- Drucker hinzufügen und überprüfen und mehr

Anwendungen & Benachrichtigungen

- Überprüfen der kürzlich geöffneten Anwendungen
- Überprüfen aller Anwendungen des Tablets
- Einstellen der Anwendungserlaubnisse
- Deinstallieren von Drittparteianwendungen
- Anpassen der Anwendung-Benachrichtigungseinstellungen
- Entleeren des Cache der Anwendungen
- Überprüfen der Bildschirmzeit und mehr

Batterie

- Anzeigen oder verstecken der verbleibenden Stromleistung als Prozentsatz
- Aktivieren/deaktivieren der Batterieverwaltung
- Optimierung der eingestellten Stromleistungersparnis
- Verwaltung der Batterieoptimierung für Anwendungen und mehr

Display

- Anpassen der Bildschirmhelligkeit
- Anpassen der Schrift- und Anzeigegröße
- Einstellen des Bildschirmschoners
- Wechseln des Hintergrundbildes
- Anpassung der Dauer bis zur Aktivierung des Bereitschaftsmodus
- Anpassung von Farbe und Kontrast der Anzeige
- Einstellen zum Überprüfen der Benachrichtigungen sowie weitere Infos und mehr

Planmäßiges ein-/ausschalten

- Einstellen der Zeit und Wochentage, dementsprechend das Tablet automatisch ein-/ausschaltet

Ton

- Einstellen von Benachrichtigungsvolumen, Medien und Alarm

Lagerung

- Anzeigen und verwalten Ihres Speicherplatzes

Datenschutz

- Einstellen von Erlaubnissen, automatischen Eintragungsdiensten und mehr

Standort

- Ein-/ausschalten der Standortdienste bestimmter Anwendungen

Sicherheit

- Einstellen des Verschlussmusters (Passwort, PIN, Wischen, etc.) und mehr

Zugänglichkeit

- Für seh- und hörbeeinträchtigte Personen, Verwaltung der Einstellungen der Bildschirmlese-, Anzeige- sowie Interaktionssteuerung und mehr

Konten

- Hinzufügen und verwalten von Benutzerkonten auf Ihrem Tablet

Digitales Wohlbefinden & elterliche Aufsicht

- Überprüfen Ihrer Anwendungsbenutzung basierend auf **Bildschirmdauer, empfangene Benachrichtigungen** oder **Öffnungszeiten** des **Armaturenbretts**.
- Einstellen eines Zeitplans zum Entspannen und einschalten der bevorzugten Einstellungen
- Verwalten verwandter Benachrichtigungen, um Störungen zu reduzieren
- Einstellen elterlicher Aufsicht, um zu helfen, die Bildschirmzeit Ihrer Kinder auszubalancieren und mehr

Google

- Einstellen der Vorlieben mit Google verwandter Dienste

System

- Einstellen der Sprache: Tippen Sie auf **Sprache & Eingabe - Sprachen - Eine Sprache hinzufügen**, um Ihre Sprache hinzuzufügen
- Werksrückstellung: Tippen Sie auf **Fortgeschritten - Rückstelloptionen - Alle Daten löschen (Werksrückstellung)**, um die Werkseinstellungen wiederherzustellen (**Bitte beachten Sie, dass beim Ausführen einer harten Rückstellung alle Benutzeranwendungen und Benutzerdaten gelöscht werden. Bitte denken Sie daran, eine Sicherungskopie jeglicher wichtiger Daten anzulegen, bevor Sie eine harte Rückstellung ausführen**).
- Einstellen von Datum und Uhrzeit
- Schalten Sie die Sicherungskopie von Google Drive ein/aus
- Überprüfen und aktualisieren des Systems des Tablets und mehr

Netzwerkverbindung

• Einschalten des Wi-Fi

Tippen sie auf „Netzwerk & Internet “ und schalten Sie „Wi-Fi “ ein. Alle verfügbaren Verbindungen werden aufgeführt.

Wählen Sie Ihr Wi-Fi aus und geben Sie das korrekte Passwort ein.

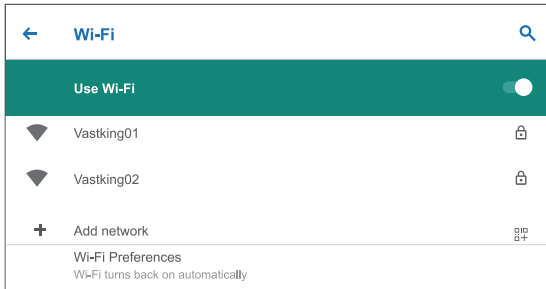
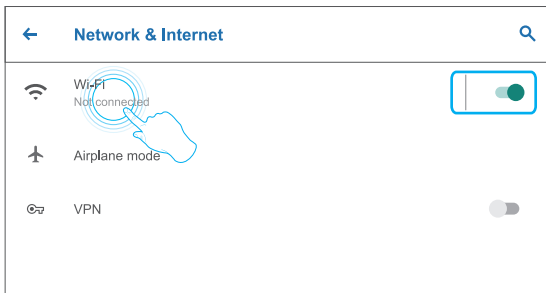

Internetnavigation

Bitte stellen Sie sicher, dass das Tablet an ein betriebsbereites Wi-Fi-Netzwerk angeschlossen wurde, bevor Sie durch das Internet navigieren.

Sie können die vorinstallierten **Chrome-Suchmaschine** benutzen oder eine aus dem **Play Store** herunterladen

Bluetooth

Bitte schalten Sie zuerst das Bluetooth Ihres Tablets und Ihres Bluetooth-Geräts ein.

- Greifen Sie auf **Einstellungen - Angeschlossene Geräte - Neue Geräte paaren** zu, um auf die Abtastschnittstelle zuzugreifen. Die verfügbaren Geräte werden nach ein paar Sekunden angezeigt.
- Tippen Sie auf das gewünschte Gerät, um einen Paarungscode zu erhalten, und klicken Sie bei beiden Geräten auf PAAREN. Die automatische Verbindung wird bei einigen Geräten angewandt.

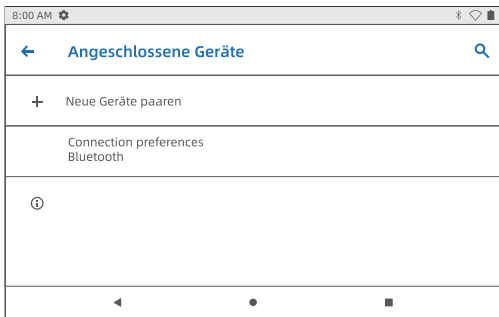

Anwendungsverwaltung

- Öffnen Sie den Play Store der Startseite
- Melden Sie sich auf Ihrem Google-Konto an und laden Sie die benötigten Anwendungen herunter

Verschieben der Anwendung

Antippen und halten sie den Finger auf der Anwendung, verschieben Sie diese auf die gewünschte Stelle.

Entfernen einer Anwendung von der Startseite

Antippen und halten sie den Finger auf der Anwendung, verschieben Sie diese zum obigen **X Entfernen**, um sie von der Startseite zu entfernen.

Die Anwendung deinstallieren

Antippen und halten Sie den Finger auf der Anwendung, danach verschieben Sie zum obigen , um die Anwendung zu deinstallieren.

Optionale Verbindungen

VERBINDEN MIT EINEM COMPUTER

- Verbinden Sie ihr Tablet über ein USB-Kabel mit einem Computer
- Suchen Sie auf Ihrem Computer die **Z10-Tab**, um Dateien zwischen Tablet und Computer zu übertragen

Tipp:

Gehen Sie zu Schnelleinstellungen, tippen Sie auf **Android-System Aufladen dieses Geräts per USB - Antippen für weitere Optionen - USB-Computer-Verbindung**, um die benötigte Option auszuwählen.

- | | |
|------------------------------|--|
| • Nur aufladen | : um Ihr Tablet aufzuladen |
| • Mediengerät (MTP) | : zur Dateiübertragung |
| • Kamera (PTP) | : Übertragung von Fotos zwischen den Geräten |
| • MIDI | : Spielen von MIDI-Instrumenten auf dem Tablet |
| • USB-Virtuallaufwerk | : aktivieren des USB-Virtuallaufwerks |

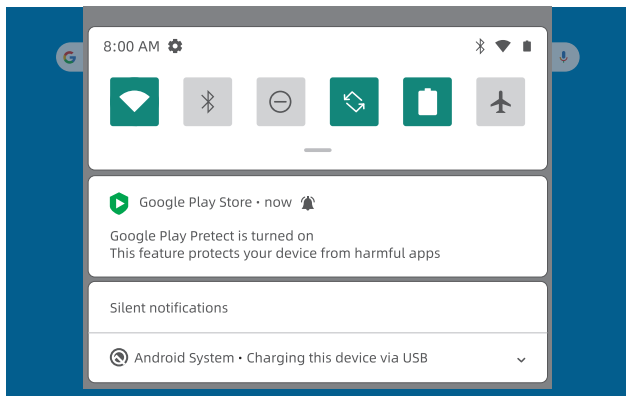

VERBINDEN MIT EINEM COMPUTER

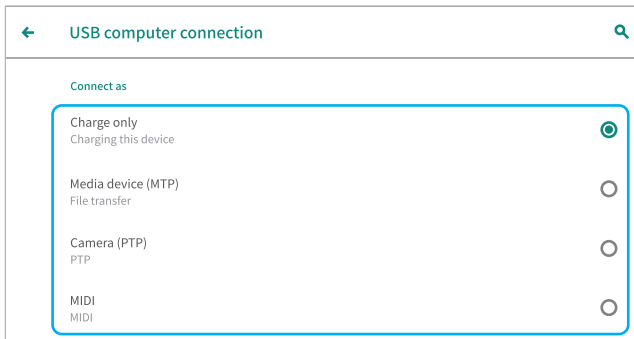
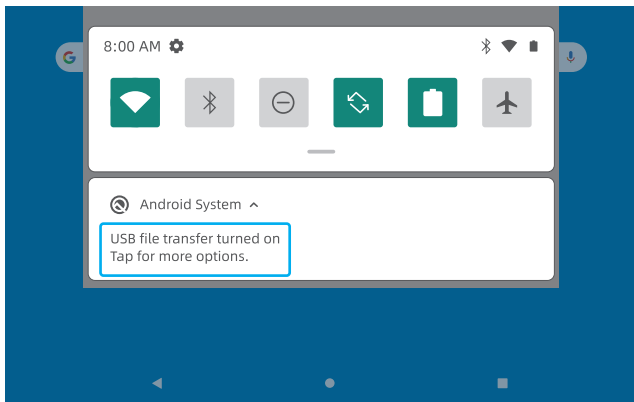

ANCHLUSS AN EINE EXTERNE SD-KARTE

- Schieben Sie die SD-Karte in den MikroSD-Kartenschlitz und gehen Sie zu Schnelleinstellung.
- Tippen Sie auf EINRICHTEN, stellen Sie die MikroSD-Karte durch Auswahl von Tragbarer Speicher als tragbaren Speicher ein. Greifen Sie auf den MikroSD-Speicher zu, um Dateien zwischen der Karte und dem Tablet zu verschieben.

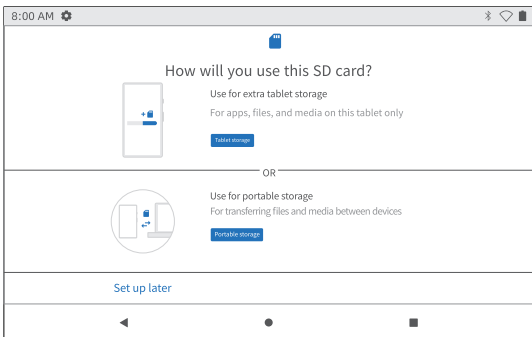
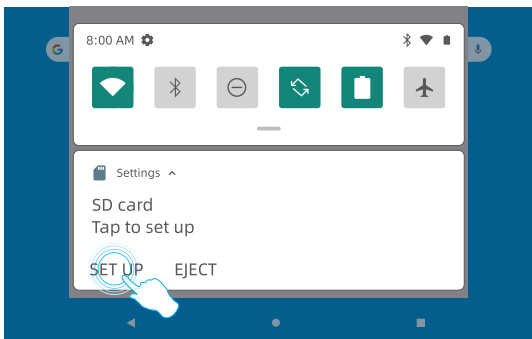

Spezifikationen

Display	10.1"
GPU	ARM Mali T820, 600MHz
CPU	Quad Core
Chipsatz	SC7731
Auflösung	1280 * 800
Speicher	32 GB (erweiterbar bis zu 512GB)
RAM	2GB
Betriebssystem	Android 11
Batterie	6000 mAh
Audio	Duallautsprecher
Anschlüsse	Type C/Ohrhöreranschluss/MikroSD-Kartenschlitz
Wi-Fi/Wi-Fi	2.4GHz, b/g/n
Frontkamera	2 MP
Rückkamera	8 MP
Gewicht	450g
Abmessungen	9.6 x 6.3 x 0.3 inches
Netzversorgung	DC 5 V, 2 A
Bluetooth	BT 4.2

Fehlersuche

F1: Das Tablet schaltet nicht ein.

- Neustart Ihres Tablets nach Aufladung für 30 Minuten.
- Drücken Sie den Netzschalter, falls Ihr Gerät sich im Bereitschaftsmodus befindet.
- Drücken Sie den Netzschalter etwa 7-8-Sekunden für einen Neustart.
- Drücken Sie die Rückstelltaste mit einer Nadel, um das Tablet neu zu starten.

F2: Das Tablet lädt nicht auf.

- Lassen Sie Ihr Gerät für 30 Minuten eingesteckt, wenn es komplett entladen war.
- Überprüfen Sie und stellen Sie sicher, dass das Ladegerät korrekt in den Ladeanschluss eingesteckt wurde.
- Probieren Sie es mit einem anderen geeigneten USB-Kabel und Adapter

F3: Fehlernachricht während des Betriebs.

- Deinstallieren Sie die Anwendung der Fehlernachricht und laden Sie diese danach erneut herunter und installieren Sie sie. Sie können auch bestimmte Anwendungen mit einem Fehler aktualisieren.
- Drücken Sie die Rückstell-Taste mit einer Nadel, um das Tablet neu zu starten.

F4: Das Tablet wird vom Computer nicht erkannt.

- Stellen Sie sicher, dass das Tablet eingeschaltet ist:
- Probieren Sie ein anderes USB-Kabel aus.
- Schließen Sie Ihr Tablet mittels eines anderen Anschlusses an Ihren PC an.
- Anstatt Nur Aufladen, wählen Sie beim Anschließen des Tablets an den Computer Mediengerät (MTP) oder Kamera (PTP) aus.

F5: Gerät kann nicht an Wi-Fi anschließen.

- Stellen Sie sicher, dass das Wi-Fi Ihres Tablets auf EIN geschaltet wurde
- Stellen Sie sicher, dass korrekte Passwort einzugeben
- Starten Sie den Router neu.
- Stellen Sie sicher, dass in Ihren Router-Einstellungen keine Filtereinstellungs- oder Geräteverbindungsgrenze gesetzt ist.
- Vergessen Sie die zuerst hergestellte Wi-Fi-Verbindung, stellen Sie den Router zurück und verbinden Sie erneut.

F6: Der Speicherplatz des Tablets ist unzureichend.

- Löschen Sie jegliche nicht benötigte Anwendung.
- Reinigen Sie die Caches Ihrer Geräts regelmäßig.
- Schieben Sie eine MikroSD-Karte ein, um den Speicherplatz zu erweitern.

F7: Das Tablet kommt mit Kratzern auf dem Bildschirm an.

- Überprüfen Sie, ob die Kratzer sich auf der Schutzfolie befinden. Wenn ja, entfernen Sie bitte die Folie.

F8: Der Bildschirm reagiert nicht.

- Überprüfen Sie, ob der Bildschirm staubig oder schmierig ist. Wenn ja, wischen Sie bitte sanft mit einem Tuch über den Bildschirm.

F9: Wie wird die Stimme zur Suche nach Fakten verwendet?

- Tippen Sie auf das Mikrofonsymbol der Google-Suchleiste. Sagen Sie dem Tablet, was Sie wissen wollen und es wird Ihnen die Suchergebnisse anzeigen.

機能概要

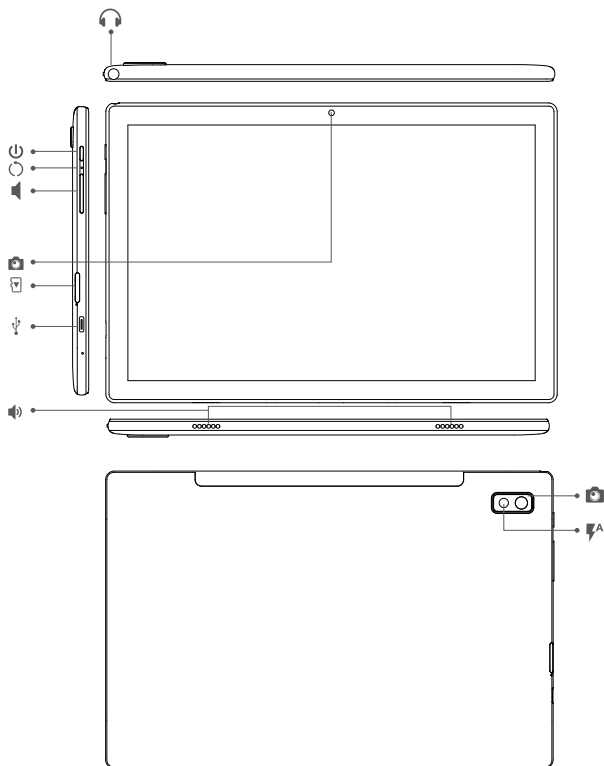

はじめに

電源オン/電源オフ

- **電源オン:** 液晶画面がオンになるまで電源ボタンを押し続けます。言語を選択し、スタートガイドに従ってタブレットをセットアップします。
- **電源オフ:** デバイスオプションメニューが表示されるまで電源ボタンを押したままにすると、「電源オフ」、「再起動」、「スクリーンショット」が表示され、「電源オフ」を選択します。

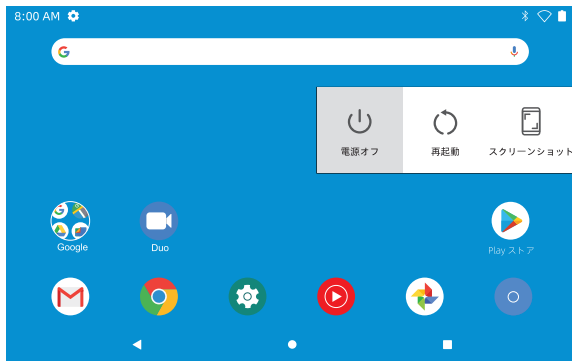

- **再起動:** フリーズしている場合は、電源ボタンを7-8秒長押しして再起動を行います。

スリープモード

タブレットの電源が入っているときは、画面をオフにすることでバッテリー消費を抑えることができます。画面をオフにするには、電源ボタンを一度押してください。もう一度電源ボタンを押すと、画面が元に戻ります。

Tip: 設定 - ディスプレイ - 詳細設定 - スリープに移動して、「スリープモード」を開始するための時間を設定可能です。

バッテリー

タブレットにはリチャージャブルリチウムイオンバッテリーが搭載されています。タブレットを頻繁に使用しない場合は、月に一度はバッテリーを完全に使い切ることをお勧めします。

タブレットを火の中に廃棄しないでください。

スクリーンショット

- **方法1:** 電源ボタンと音量「-」を同時に長押ししてスクリーンショットを撮影します。スクリーンショットは写真ファイルに保存されます。
- **方法2:** デバイスオプションメニューが表示されるまで電源ボタンを長押しすると、「電源オフ」、「再起動」、「スクリーンショット」が表示され、「スクリーンショット」を選択するとスクリーンショット撮影が可能になります。



ホーム画面

画面下部のアイコン



ホームセッティング&ウィジェット&ウォールペーパー

ホーム画面の任意の空白部分をタップして長押しすると、ポップアップメニューが表示され、「ホーム設定」「ウィジェット」「壁紙ボタン」が表示されます。

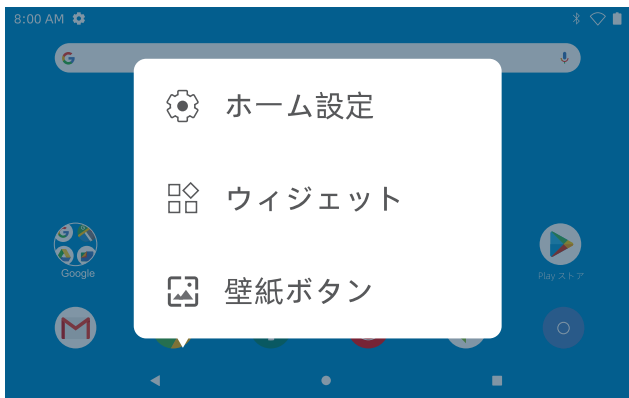

- 「ホーム設定」を選択すると、「ホーム画面にアイコンを追加」の有効/無効化することが可能です。「Playストア」から新規インストールされたアプリに適用されます。「プルダウンアクション」や「通知ドット」、「ホーム画面のスタイル」などの設定を変更することができます。
- 「ウィジェット」を選択し、任意のアプリ（時計など）をタッチ&ホールドし、スライドさせてホーム画面に追加し、上の「×削除」にスライドさせて削除します。

Tip:

1つのアイコンをホールドし、別のアイコンの上にドラッグすると、ホーム画面に新しいフォルダが作成されます。フォルダの名前を変更するには、「名前のないフォルダ」をクリックします。

- 「壁紙」を選択すると、タブレットの現在の壁紙をデフォルト、ライブ壁紙、写真から選択可能です。

基本設定

画面上部を下にスワイプしてクイック通知メニューへ



- ▼ **無線LAN:** タップしてワイヤレスネットワークに接続/切断する
- ✎ **Bluetooth:** タブレットのBluetoothを有効にする/無効にする
- ⊖ **おやすみモード:** 有効後、着信音を無効にします。
- 🔄 **自動回転:** 画面の「自動回転」をオン/オフにする
- 🔋 **スマートセーブモード:** タップしてバッテリー時間を節約するためお好みの電源設定を選択できます。
- ✈️ **飛行機モード:** すべてのネットワーク接続をオン/オフにする
- 🌙 **アイ・コンフォート:** 目の保護機能の有効化/無効化

✎ アイコンをタップして「クイック設定」のオプションを変更します。
各アイコンを長押しすると、詳細設定ページのインターフェイスに移動します

詳細設定

画面上部から下にスワイプし、⚙️ アイコンをタップして詳細設定のインターフェイスに移動します。または、ホーム画面から「設定」アプリをタップして移動できます。





ネットワークとインターネット

- Wifi 接続
- 「機内モード」の有効化/無効化
- データの使用状況のモニタリング

接続されたデバイス

- Bluetoothをオン/オフにする
- Bluetooth機器とペアリングし、ペアリングされた機器を確認する
- Bluetooth接続で他の機器から受信したファイルを確認する
- プリンターの追加やチェックなど

アプリと通知

- 最近開いたアプリをチェック
- タブレットで全てのアプリをチェック
- アプリのパーミッションを設定する
- サードパーティのアプリをアンインストールする
- アプリの通知設定を調整する
- アプリのキャッシュをクリアする
- 画面時間などをチェック

バッテリー

- 電池残量をパーセンテージで表示または非表示にする
- バッテリーマネージャーの有効化/無効化
- 節電の最適化を設定
- アプリなどのバッテリー最適化を管理

表示

- 画面の明るさを調整する
 - フォントサイズと表示サイズを調整する
 - スクリーンセーバーを設定する
 - ウォールペーパーを変更する
 - スリープモードに入る時間を調整する
 - ディスプレイの色とコントラストを調整
- 通知などの情報を確認するために設定する

スケジュールされた電源のオン/オフ

- タブレットが自動的にオン/オフになる時間と曜日を設定します。

サウンド

- 通知、メディア、アラームのボリュームを設定します。

ストレージ

- ストレージスペースの表示と管理

個人情報の取り扱いについて

- アプリの許可、オートフィルサービスなどの設定

位置情報

- 特定のアプリの位置情報サービスをオン/オフする

セキュリティ

- スクリーンロックパターン（パスワード、PIN、スワイプなど）を設定します。

アクセシビリティ

- 視覚と聴覚に障害のあるユーザーのために、スクリーンリーダー、ディスプレイ、インタラクションコントロールなどの設定を管理します。

アカウント

- タブレットにユーザーアカウントを追加して管理する

デジタルウェルビーイングとペアレンタルコントロール

- ダッシュボードから**画面時間**、**受信通知**、**開いた時間**に基づいてアプリの使用状況を確認できます。
- ウインドダウンのスケジュールを設定し、お好みの設定をオンにする
- 関連する通知設定を管理して中断を減らす
- ペアレンタルコントロールを設定して、お子様のスクリーンタイムなどのバランスを整えることができます。

Google

- Google関連サービスの環境設定をする

システム

- 言語を設定します。**言語と入力をタップ - 入力 - 言語を追加から**、言語を追加します。
- 工場出荷時設定を復元します。**詳細設定-リセットオプション-すべてのデータを消去 (工場出荷時設定)** をタップして工場出荷時設定を復元します。**(ハードリセットを実行すると、すべてのユーザーアプリケーションとユーザーデータが削除されますのでご注意ください。ハードリセットを実行する前に、重要なデータのバックアップを忘れずに行ってください)**。
- 日時を設定する
- Googleドライブへのバックアップをオン/オフにする
- タブレットのシステムの確認と更新など

ネットワーク接続

● Wi-Fiをオンにする

ネットワークとインターネット」をタップして「Wifi」をオンにすると、利用可能な接続がすべて表示されます。Wifiを選択し、正しいパスワードを入力します。

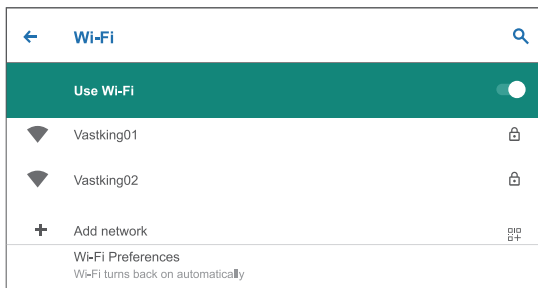
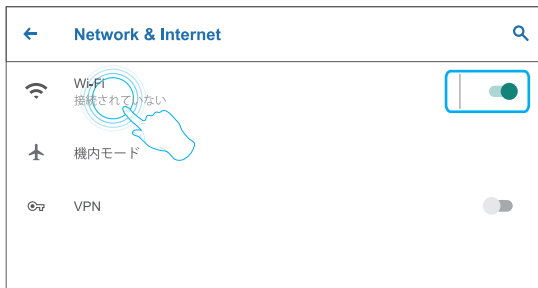

インターネットナビ

インターネットをナビゲートする前に、タブレットが動作中のWifiネットワークに接続されていることを確認してください。

プレインストールされている**Chromeブラウザ**を使用するか、**Playストア**からダウンロードすることができます。

Bluetooth

最初にタブレットとBluetoothデバイスのBluetoothをオンにしてください。

- **設定-接続されているデバイスを入力**します - **新しいデバイスをペアリング**してスクリーンインターフェースに接続します。利用可能なデバイスは、数秒後に表示されます。
- 目的のデバイスをタップしてペアリングコードを取得し、両方のデバイスで「ペアリング」をクリックします。一部のデバイスには自動接続が適用されます。

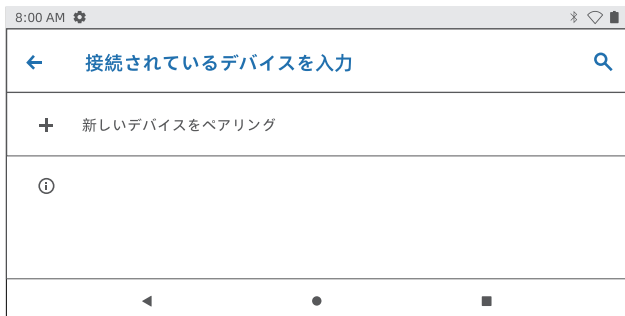

アプリ管理

- ホーム画面でPlayストアを開く
- Googleアカウントにログインして、必要なアプリを検索してダウンロードする

アプリを動かす

アプリをタップしたまま、好きな場所にスライドさせます。

ホーム画面からアプリを削除する

アプリをタップして長押しし、上記の「X 削除」にスライドさせて、ホーム画面から削除します。

アプリをアンインストールする

アプリをタッチして長押しし、上の  アイコンにスライドさせるとアプリがアンインストールされます。

オプション接続

コンピュータへの接続

- タブレットをUSBケーブルでコンピュータに接続します。
- お使いのコンピュータに移動し、タブレットとコンピュータ間でファイルを転送するためにタブレット **Z10-Tab** を見つける

Tips:

クイック設定に移動し、Androidシステムをタップして、USB経由でデバイスを充電 - その他のオプション - USBコンピュータ接続をタップし、必要なオプションを選択します。

- | | |
|------------------|-------------------|
| ● 充電のみ | : タブレットを充電するには |
| ● メディアデバイス (MTP) | : ファイル転送用 |
| ● カメラ (PTP) | : デバイス間で写真を転送 |
| ● MIDI | : タブレットでMIDI楽器を演奏 |
| ● USB仮想ドライブ | : USB仮想ドライブを有効にする |

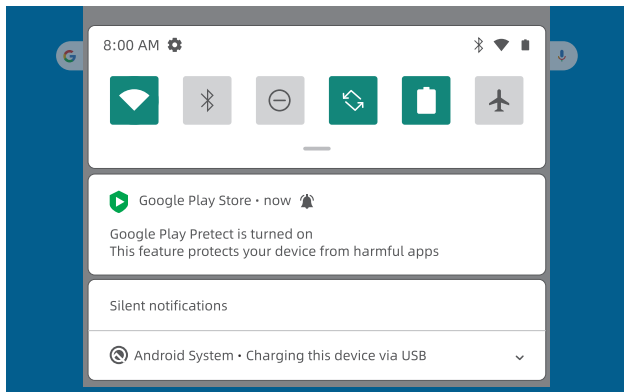

コンピュータへの接続

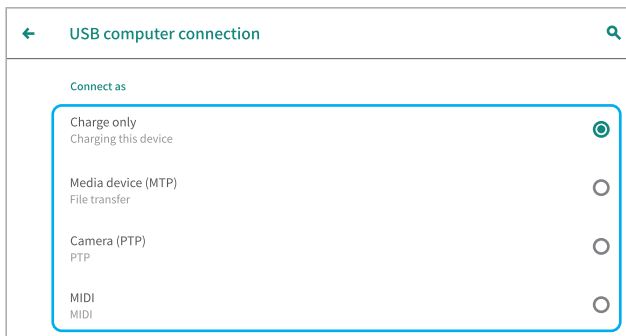
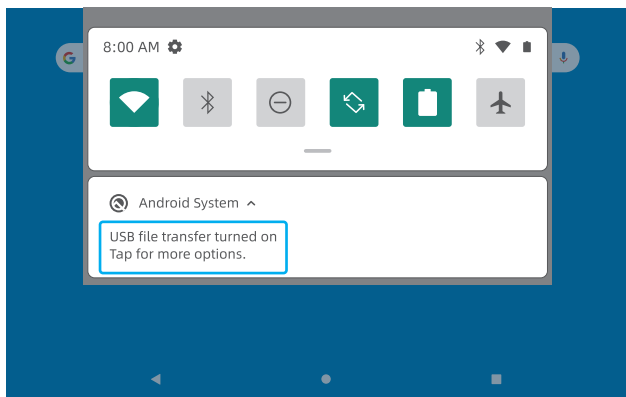

外部SDカードとの接続

- MicroSDカードスロットにmicroSDカードを装着し、クイック設定に進みます。
- **SET UP**をタップし、**Portage Storage**を選択してmicroSDカードをポータブルストレージとして設定します。microSDカードストレージを入力して、カードとタブレット間でファイルを移動します。

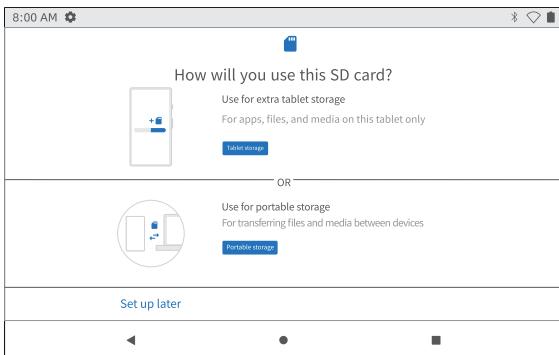
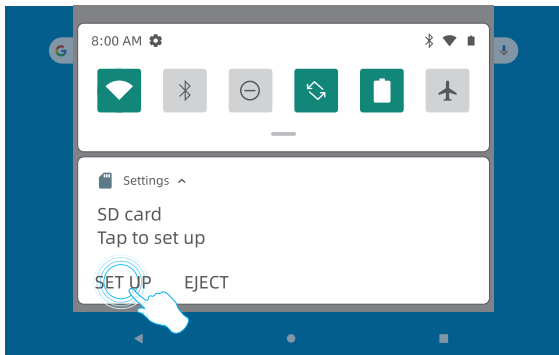

製品仕様

ディスプレイ	10.1インチ
GPU	ARM Mali T820, 600MHz
CPU	Quad Core
チップセット	SC7731
解像度	1280*800
ストレージ	32GB (最大512GBまで拡張可能)
RAM	2GB
オペレーティングシステム	Android 11
バッテリー	6000 mAh
オーディオ	デュアルスピーカー
ポート	Type C / イヤホンポート / microSD カードスロット
WIFI	2.4GHz, b/g/n
フロントカメラ	2MP
リアカメラ	8MP
重量	450g
寸法	L243.6mm*W162.4mm*H8.2mm
電源	DC 5V,2A
Bluetooth	BT 4.2

トラブルシューティング

Q1: タブレットの電源が入りません。

- 30分間充電した後、タブレットを再起動してください。
- 端末がスリープ状態の場合は、電源ボタンを押してください。
- 電源ボタンを約7~8秒押し続けて再起動します。
- ピンでリセットボタンを押すとタブレットが再起動します。

Q2: タブレットが充電されません。

- デバイスが完全に消費していた場合は、30分ほど挿したままにしてください。
- 充電器が充電ポートに正しく差し込まれていることを確認し、確認してください。
- 別の互換性のあるUSBケーブルやアダプターをお試しください。

Q3: 操作中にエラーメッセージが出ます。

- エラーメッセージが表示されたアプリケーションをアンインストールし、ダウンロードして再度インストールしてください。また、一部のアプリケーションをエラーでアップデートすることも可能です。
- ピンでリセットボタンを押すとタブレットが再起動します。

Q4: タブレットがパソコンに認識されません。

- タブレットの電源が入っていることを確認してください。
- 別のUSBケーブルを試してみてください。
- タブレットをパソコンの別のポートに接続してください。
- タブレットをパソコンに接続する際に、充電のみではなく、メディアデバイス (MTP) またはカメラ (PTP) を選択してください。

Q5: Wifiに接続できません。

- タブレットのWifiがONになっていることを確認してください。
- 正しいパスワードを入力してください。
- ルーターを再起動します。
- ルーターの設定にフィルタリングの設定やデバイスの接続制限がないことを確認してください。
- 元のWi-Fi接続を忘れて、ルーターをリセットして再度接続してください。

Q6: タブレットのストレージ容量が足りません。

- 使わないアプリを削除してください。
- 定期的にデバイス内のキャッシュをクリーンアップしてください。
- microSDカードをインストールして、ストレージを拡張してください。

Q7: タブレットの画面に傷がついてしまいました。

- 傷がフィルムについていないか確認してください





Q8: 画面が反応しません。

- 画面に埃や油分が付着していませんか？ もし付着している場合は、画面を布で優しく拭いてください。

Q9: 音声を使って事実を検索するには？

- Google検索バーのマイクアイコンをタップして、知りたいことをタブレットに伝え、検索結果が表示されます。

Google、Android、Google Play、その他のマークはGoogle LLCの商標です。

-  Facebook : @Vastking
-  Instagram: @Vastking_official
-  YouTube : @Vastking Official
-  Twitter : @Vastking official

More product & warranty Info.....

www.vastking.com



Android is a trademark of Google LLC.

The Android robot is reproduced or modified from work created and shared by Google and used according to terms described in the Creative Commons 3.0 Attribution License.

Google™ and Google Chrome™ pre-installed

Google, Android and Chrome are trademarks of Google LLC.

The Android robot is reproduced or modified from work created and shared by Google and used according to terms described in the Creative Commons 3.0 Attribution License.

Customer Support

North America: support@vastking.com
United Kingdom: support.uk@vastking.com

Europe: support.eu@vastking.com
日本: support.jp@vastking.com