



MANUALE UTENTE

CRU BIOW



INDICE

1. INSTALLAZIONE E SPECIFICHE TECNICHE	4
1.1. INFORMAZIONI DI SICUREZZA.....	4
1.2. COMPONENTI DEL DISPOSITIVO.....	6
1.3. SPECIFICHE TECNICHE.....	7
1.4. CONDIZIONI AMBIENTALI DEL DISPOSITIVO	8
1.5. SIMBOLI ED ETICHETTE	8
1.6. INSTALLAZIONE DEL DISPOSITIVO	8
2. FUNZIONAMENTO DELLA CRU BIOW	10
2.1. PAVVIO	10
2.2. TELECOMANDO	10
2.3. GUÍA RÁPIDA.....	11
2.4. PROGRAMMAZIONE E FUNZIONI	12
2.5. FUNZIONI AGGIUNTIVE	14
2.6. MODO AUTO.....	14
2.6. MODALITÀ NOTTURNA.....	15
2.7. MODALITÀ MANUALE	15
2.8. MODALITÀ PROGRAMMAZIONE.....	15
2.10. SCHERMO DISPLAY.....	16
2.11. ASPEGNIMENTO SICURO DEL DISPOSITIVO.....	18
2.12. OTTIMIZZARE LA MIA CRU BIOW	18
3. APP Biow - Programmazione a la carte	20
3.1. INSTALLAZIONE DELL'APP BIOW	20
3.2. PROGRAMMAZIONE A LA CARTE	25
4. PULIZIA E MANUTENZIONE.....	26
4.1. RECOMENDACIONES DE CORRECTA LIMPIEZA Y MANTENIMIENTO	26
4.2. PULIZIA E SOSTITUZIONE DEL PACCO DI FILTRI.....	27
4.3. MANUTENZIONE DEL SISTEMA DI FILTRI	28
4.4. MANUTENZIONE DEL PREFILTRO LAVABILE.....	28
4.5. MANUTENZIONE DEL SENSORE DI PARTICELLE	28
5. SERVIZIO DI POST-VENDITA.....	29
5.1. SERVIZIO DI ASSISTENZA AL CLIENTE E ASSISTENZA TECNICA	29
5.2. RICAMBI E ACCESSORI BIOW	29
5.3. GARANZIA.....	30
6. RICICLO	31
7. DOMANDE FREQUENTI.....	32

1. INSTALLAZIONE E SPECIFICHE TECNICHE

1.1. INFORMAZIONI DI SICUREZZA

Leggere con attenzione il manuale prima di iniziare a installare la CRU Biow.

Il presente manuale contiene avvertenze, istruzioni di sicurezza e di funzionamento specifiche elaborate in ottemperanza alle norme vigenti applicabili.

La BIOWAIR TOTAL SYSTEMS, S.L., in qualità di azienda produttrice del dispositivo, si impegna a essere responsabile della sua sicurezza e funzionamento a condizione che:

- L'impianto elettrico dell'ambiente in cui si vada a installare il prodotto sia a norma CE.
- Il dispositivo venga utilizzato sempre in conformità alle indicazioni fornite nel presente manuale d'uso.
- Il dispositivo non venga utilizzato dall'utente laddove, a causa di urti, deterioramento o usura meccanica, alcune parti del dispositivo diventassero attive.
- L'apparecchio non deve essere utilizzato da persone con ridotte abilità fisiche, sensoriali o intellettuali.
- Posto che le parti attive possono risultare pericolose, eventuale personale non debitamente formato e autorizzato da BIOWAIR TOTAL SYSTEMS S.L. non conduca in nessun caso interventi di riparazione e manipolazione interne del prodotto.

INDICAZIONI PRIMA DELL'USO



AVVERTENZA:

Per evitare eventuali rischi di rimanere folgorati, il dispositivo deve essere collegato alla corrente avendo predisposto un impianto a terra a norma CE.

Si accerti che la tensione dell'alimentazione corrisponde a quella indicata nella targhetta con le caratteristiche, collocata sulla parte inferiore sinistra del dispositivo.

Il dispositivo è composto da un cavo di alimentazione smontabile. Assicurarsi che sia ben collegato al dispositivo prima di porlo in funzione.

Qualora si notino eventuali danni al cavo di alimentazione, si raccomanda di farne effettuare la sostituzione esclusivamente all'azienda produttrice, al suo servizio di assistenza post-vendita o a personale qualificato e autorizzato, così da evitare eventuali rischi.

PRECAUZIONI

Prima di effettuare la pulizia o la manutenzione del dispositivo, scollegare la CRU Biow dalla spina di corrente a parete e/o spegnendo l'interruttore del dispositivo.

Si raccomanda di evitare che i bambini tocchino la CRU Biow. Qualsiasi uso da parte di bambini dovrà essere strettamente supervisionato da un adulto.

In nessun caso le operazioni di pulizia e manutenzione potranno essere effettuate da bambini non supervisionati da adulti.

Ai bambini fra i 3 e gli 8 anni è consentito esclusivamente di accendere/spegnere il dispositivo e ciò avverrà a condizione che questo sia stato collocato e installato nella posizione normalmente prevista per il suo funzionamento e che il bambino operi sotto la supervisione di un adulto e abbia ricevuto le dovute istruzioni relativamente all'utilizzo in sicurezza del dispositivo. Parimenti, è vietato ai bambini collegare, regolare e/o pulire l'apparecchio, o realizzare operazioni di manutenzione, senza la supervisione di un adulto.

Non è consentito l'utilizzo dell'apparecchio a persone con ridotte capacità fisiche o intellettuali, a meno che queste non abbiano ricevuto le dovute istruzioni relativamente all'utilizzo sicuro dell'apparecchio o agiscano sotto la supervisione di un adulto responsabile della loro sicurezza.

È possibile che talune parti del prodotto possano surriscaldarsi e provocare bruciature. È dunque necessario prestare particolare attenzione qualora siano presenti bambini o altri soggetti particolarmente vulnerabili.

In nessun caso è consentito servirsi di un dispositivo interruttore esterno, come un programmatore, per alimentare l'apparecchio. Parimenti è vietato collegare l'apparecchio a un circuito passibile di accendersi e spegnersi regolarmente attraverso l'azienda fornitrice di energia elettrica.

In nessun caso è consentito toccare il dispositivo con mani umide o bagnate.

Considerato che potrebbe provocare danni al meccanismo di refrigerazione del dispositivo, non ostacolare l'ingresso e l'uscita dell'aria.

Non coprire il dispositivo con elementi terzi. L'apparecchio è infatti composto da resistenze elettriche che, per mantenere una temperatura adeguata, richiedono una corretta ventilazione. Eventuali ostruzioni alla ventilazione possono dar luogo a incendi.

Si raccomanda di mantenere l'interruttore visibile e libero da impedimenti, così da garantirvi un accesso immediato in caso di necessità.

AVVERTENZE

Per evitare che il dispositivo si surriscaldi, è bene evitare di coprirlo e di collocarlo al di sotto di una presa di corrente.

Parimenti, non è consigliabile installare il dispositivo in bagno. Qualora si decidesse ugualmente di installarlo in bagno, provvedere a che gli interruttori e gli altri pulsanti di controllo non possano essere toccati da chi si trovi nella vasca da bagno o nella doccia.

In caso si riscontrassero anomalie nel funzionamento delle componenti elettroniche della Biow, scollegarla o spegnerla servendosi dell'interruttore posto sul lato destro e lasciare il dispositivo spento per un minuto. Accendere nuovamente perché la parte elettronica dell'apparecchio effettui il reset e riprenda a funzionare correttamente.

Non utilizzare il dispositivo se si notano componenti o cavi danneggiati. In tale eventualità, dare pronta comunicazione all'assistenza tecnica.

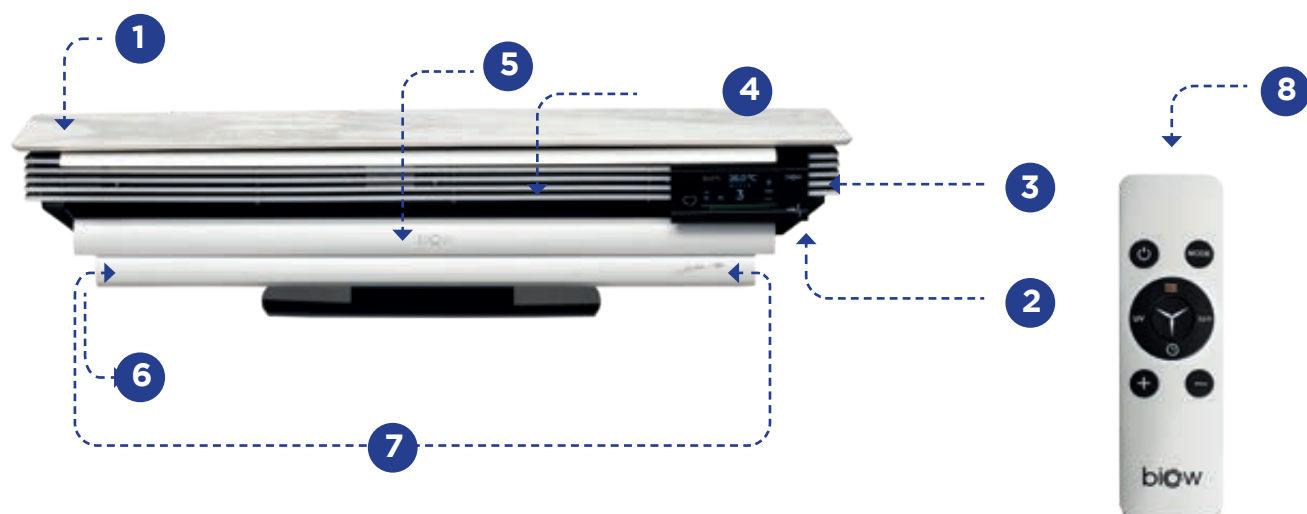

1.2. COMPONENTI DEL DISPOSITIVO

1. Ripiano portaoggetti
2. Pulsante manuale ON/OFF
3. Schermo
4. Grata di uscita dell'aria
5. Lama direttrice principale o deflettore. Dispone di movimento verticale atto a orientare l'uscita dell'aria
6. Pacco di filtri
7. Leve di regolazione del pacco di filtri
8. Telecomando o controllo remoto



IMPORTANTE

Il ripiano superiore portaoggetti è prodotto in silicio e può essere utilizzato qualsiasi tipo di oggetto decorativo fino a un peso massimo pari a 15-20 kg.

Si consiglia di non collocarvi fiori naturali o altri materiali che possano contaminare l'uscita dell'aria con polline o altri composti.

1.3. SPECIFICHE TECNICHE



CRU BIOW 100

MISURE E PESI

Descrizione modello:	BIOW 100
Dimensioni:	102 cm x 23 cm x 26 cm
Peso netto:	21.5 kg

CARACTERÍSTICAS TÉCNICAS

Tensione dell'alimentazione:	230 Vac
Frequenza:	50 Hz
Consumo massimo:	4.4 A
Tipo di protezione conforme allo standard EN 606011 1:	Clase I
Grado di protezione IP:	IP 21
Potenza massima:	1000W
Modalità di funzionamento:	Continuo

MATERIALI

Parte inferiore:	Acciaio di alta qualità
Parte superiore:	Silicio compattato a elevata resistenza



CRU BIOW 60

MISURE E PESI

Descrizione modello:	BIOW 60
Dimensioni:	60 cm x 23 cm x 26 cm
Peso netto:	13,6 kg

CARACTERÍSTICAS TÉCNICAS

Tensione dell'alimentazione:	230 Vac
Frequenza:	50 Hz
Consumo massimo:	2.2 A
Tipo di protezione conforme allo standard EN 606011 1:	Clase I
Grado di protezione IP:	IP 21
Potenza massima:	500W
Modalità di funzionamento:	Continuo

MATERIALI

Parte inferiore:	Acciaio di alta qualità
Parte superiore:	Silicio compattato a elevata resistenza



IMPORTANTE

In nessun caso è consentito modificare il prodotto senza il previo consenso dell'azienda produttrice.





1.4. CONDIZIONI AMBIENTALI DEL DISPOSITIVO

Temp. Ambiente di funzionamento:	10-40 °C
Temp. Ambiente di conservazione/trasporto:	0-45 °C
Umidità relativa dell'aria:	35 - 75% senza condensa
Pressione dell'aria:	700-1060 hPa



Etichetta della Cru BLOW

1.5. SIMBOLI ED ETICHETTE

SIMBOLO	DESCRIZIONE
	Tensione o corrente alternata
	Fusibile di protezione
	Rifiuto di apparecchiature elettriche ed elettroniche (WEEE)
	Marchiatura CE

SIMBOLO	DESCRIZIONE
	Messa a terra
	Controlli le istruzioni di funzionamento
	Data di produzione
	Vietato sedersi sul dispositivo

1.6. INSTALLAZIONE DEL DISPOSITIVO

La CRU Biow dispone di una pedana integrata, che consente di collocare comodamente il dispositivo su qualsiasi mobile o ripiano, purché dalla superficie piana, senza bisogno di realizzare alcuna installazione. Sarà necessario disporre di una presa di corrente, alla quale il dispositivo verrà collegato

Una volta che il sito di installazione è stato organizzato, rimuovere l'imballaggio abbattendo la scatola da rimuovere il dispositivo più facilmente insieme al kit di montaggio.



Disimballaggio e messa in servizio
guarda un video



**ALTERNATIVA
Fissaggio a muro**

In caso si desideri fissare la CRU Biow a parete, è compreso nella confezione un kit di montaggio composto dai pezzi necessari (dadi e bulloni da 8 mm). I passaggi da completare sono i seguenti:

- Attenzione: I dadi forniti nel kit di montaggio non sono compatibili con pareti realizzate in gesso o cartongesso. Per questo tipo di pareti, occorre servirsi di dadi specifici.
- Una volta definito il luogo di installazione, rimuovere l'imballaggio, stendendo la scatola così da estrarre il dispositivo e il relativo kit di montaggio più agevolmente.
- Togliere la pedana di appoggio collocata sul dispositivo. La pedana può essere conservata o usata per altre finalità. La pedana può anche essere fissata alla parete con ripiano di sostegno, al di sotto della CRU Biow.
- Rimuovere i tappi-abbellitori collocati sulla parte posteriore dell'apparecchio.

Fissare il dispositivo alla parete come indicato in figura.

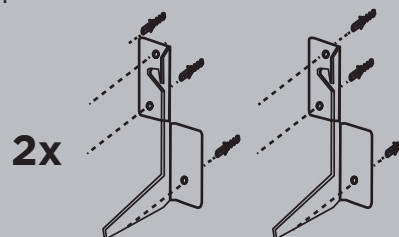

Misure per fissare alla parete la CRU Biow 100:

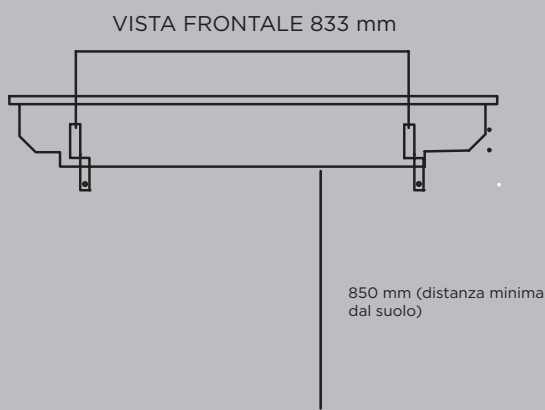

Misure per fissare alla parete la CRU Biow 60:

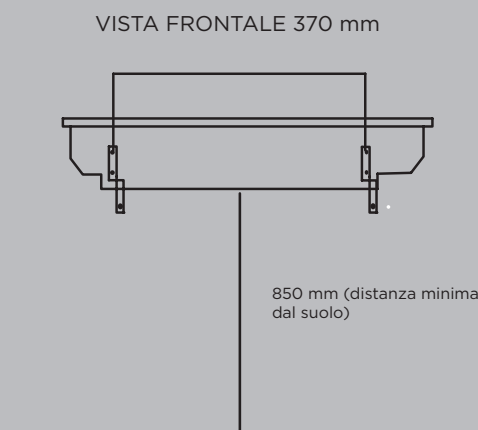

Valido sia per la CRU Biow 100 che per la CRU Biow 60:

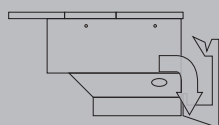

Orientare il dispositivo verificando che si appoggi sempre sulla parte superiore del supporto.

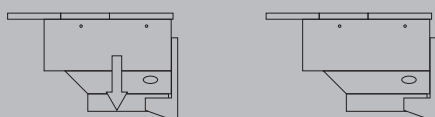

Spostare verso il basso, esercitando una pressione fino a completare l'incastro.

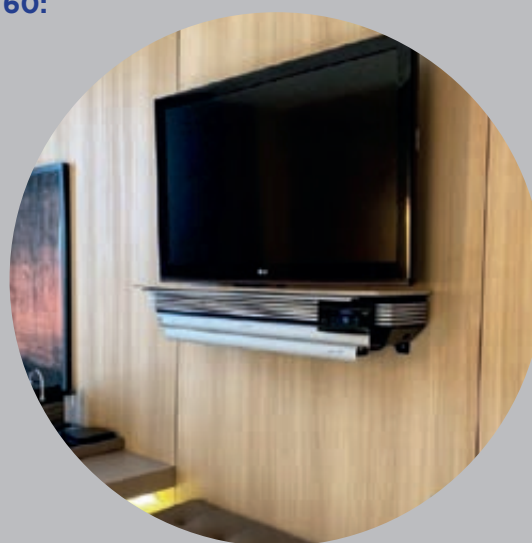

Fissaggio a muro
guarda un video

2. FUNZIONAMENTO DELLA CRU BIOW

2.1. PAVVIO

- Collegare la CRU Biow a una presa di corrente con messa a terra.
- Verificare che l'interruttore sia su ON. Diversamente, accendere il dispositivo premendo l'interruttore ON/OFF collocato nell'area laterale destra del dispositivo, così come indicato nell'immagine inferiore.

Una volta acceso il dispositivo, si accenderà lo schermo. Da ora, l'apparecchio potrà essere comandato attraverso il telecomando o controllo remoto.



IMPORTANTE
una volta collegato il dispositivo alla corrente, assicurarsi che l'interruttore ON/OFF risulti facilmente accessibile in qualsiasi momento per poter sempre scollegare il dispositivo.

2.2. TELECOMANDO



Utilizzando il telecomando
guarda un video

2.3. GUÍA RÁPIDA

- Posizionare l'unità a un'altezza compresa tra 80 e 150 cm.
- Dirigere l'uscita dell'aria verso le persone (nelle camere da letto, dirigere l'uscita dell'aria verso la testa del letto).
- Accendere l'attrezzatura all'interruttore situato sul lato destro del Biow.



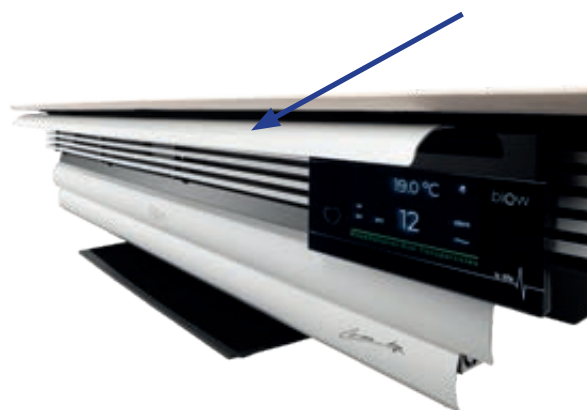

Per cambiare le velocità è necessario uscire dalla modalità AUTO.

- Da questo momento in poi, Biow è pronto a lavorare autonomamente, regolandosi secondo il livello di inquinamento e di luce nella stanza.
- Attiva la modalità ION e UV per una rimozione extra di virus e batteri e di nanoparticelle.
- Usa il deflettore di alluminio per orientare il foglio d'aria.



- Premete il tasto MODE sul telecomando fino a quando AUTO appare sul display.









- Per una modalità di silenzio totale permanente, utilizzare il pulsante MODE per selezionare la modalità  o  e poi selezionare SILENT o WHITE con il tasto .

2.4. PROGRAMMAZIONE E FUNZIONI





In seguito trova una breve sintesi di come servirsi del telecomando per utilizzare le funzioni del dispositivo.

PULSANTE	FUNZIONE	AZIONE
	POWER - ON / OFF	Pulsante POWER di Accensione/Spengimento della CRU BIOW - ON/OFF. Il dispositivo deve essere collegato alla parete e l'interruttore deve essere posizionato su ON.
	MANUALE 	Consente di personalizzare la configurazione, selezionando: Velocità, UV, ION, Calore e Timer. Lo schermo rimarrà sempre acceso, indipendentemente dalle condizioni di luce ambientale. La velocità va selezionata senza considerare l'inquinamento V SILENT  VWHITE  , V2  y V3 
	AUTO	Attivando questa modalità, il dispositivo funzionerà in maniera automatica a seconda del livello di particelle presenti e dell'intensità della luce nell'ambiente. Se c'è luce: <ul style="list-style-type: none"> • Velocità a seconda della necessità, in funzione della concentrazione di particelle nell'ambiente. • ION/UV selezionabile. Se non c'è luce a sufficienza: <ul style="list-style-type: none"> • V SILENT  • ION/UV OFF
	NOTTE 	Configurazione personalizzata (come nella modalità MANUALE), per favorire il giusto riposo: Se c'è luce: Schermo attenuato. Se non c'è luce a sufficienza: Schermo spento dopo 15 secondi.
	WIFI 	Programmazione 100% personalizzabile a ore, disponibile dopo aver accoppiato il dispositivo con l'APP BIOW: Velocità, UV, ION, Calore, +Protect.
	TRATTAMENTO TERMICO - FUNZIONE CALORE	Attiva la trattamento termico consentendo di ottenere una maggiore protezione dai microrganismi. Consente di aumentare la temperatura della stanza entro un intervallo di 16-32°, attraverso i pulsanti + e -. La temperatura selezionata verrà indicata in colore giallo per distinguerla dalla temperatura reale presente nella stanza.

<p>ION</p>	<p>IONIZZATORE AL PLASMA</p>	<p>Consente di attivare e disattivare gli ionizzatori al plasma. Questi componenti agiscono da elettropolarizzatori e modificano la carica elettrica delle nanoparticelle presenti nella stanza, favorendone l'eliminazione. In modalità AUTO, la notte verranno disattivati.</p> <p>NOTA: Persone particolarmente sensibili possono avvertire sensazioni fastidiose, come una lieve ostruzione nasale o prurito alla gola. In tale eventualità, scollegare temporaneamente lo ionizzatore. Può essere attivato per periodi di tempo limitati.</p>
<p>UV</p>	<p>RAGGI ULTRAVIOLETTI</p>	<p>Consente di attivare e disattivare i raggi ultravioletti. Questi agiscono aumentando l'eliminazione dei microrganismi. In modalità AUTO, la notte verranno disattivati.</p>
	<p>TIMER</p>	<p>Attiva e disattiva il timer. Per quanto si consiglia di non scollegare la CRU BLOW, è possibile limitarne il periodo di funzionamento se, una volta trascorse alcune ore, desidera spegnerla. Lo spegnimento può essere impostato sul timer, da 1 ora a 8 ore dopo l'attivazione del timer.</p>
	<p>VELOCITÀ</p>	<p>Consente di regolare le velocità di funzionamento, scegliendo fra 4 opzioni diverse:</p> <p>V SILENT : Velocità 1, 100% silenziosa. In modalità AUTO, questa velocità viene impostata automaticamente in assenza di luce, così da favorire il riposo.</p> <p>V WHITE : Velocità 1, emette il cosiddetto "rumore bianco", pressoché impercettibile, che può essere d'aiuto per rilassarsi e conciliare il sonno.</p> <p>V2: Velocità 2 </p> <p>V3: Velocità 3 </p>

2.5. FUNZIONI AGGIUNTIVE

In seguito trova una breve sintesi di come servirsi del comando a distanza per utilizzare le funzioni del dispositivo

	Mostrerà 3 misurazioni del sensore di inquinamento, elaborate in funzione del peso molecolare (PM), PM1 - PM 2,5 - PM Nanoparticelle. La lettura dei 3 livelli di particelle non apparirà a meno che non si registri una variazione della quantità di particelle nell'ambiente.
	Buzzer, produce un segnale acustico ogni qualvolta si usa il telecomando per attivare una funzione.
UV	Per attivare la modalità WIFI.
	Reset del dispositivo dopo aver completato la sostituzione dei filtri. Così facendo, l'icona che indica la necessità di sostituire i filtri sparirà dallo schermo.
	Modifica della misurazione delle particelle in base alle loro dimensioni: PM1 - PM2,5 - PM Nanoparticelle..
	Spegnimento totale dello schermo per conciliare il riposo.

2.6. MODO AUTO

Alla prima attivazione, la CRU Biow comincia a funzionare da subito in modalità AUTO, così da agevolarne l'utilizzo da parte di qualsiasi utente. Questa modalità di funzionamento garantisce all'utente un comfort assoluto, grazie a due fattori:

1. Regolazione automatica del dispositivo in base alle variazioni delle condizioni ambientali.
2. Riduzione del rumore e della luminosità dello schermo, in ambienti con scarsa luce, che consente di conciliare il riposo. La CRU BLOW dispone di un sensore ottico che misura la quantità di luce presente nella stanza, adeguando così le sue funzioni per conciliare il riposo.

Velocità con regolazione automatica in funzione della concentrazione di particelle in sospensione:

- Qualora la concentrazione di particelle in sospensione superasse la soglia massima di 25 µg, l'indicatore "Blood Pollution Risk Nanoparticles" diventerà giallo e, automaticamente, il dispositivo imposterà la velocità V2 ≈ così da ridurre più rapidamente il livello delle particelle in sospensione.
- Qualora la concentrazione di particelle in sospensione superasse la soglia massima di 150 µg, l'indicatore "Blood Pollution Risk Nanoparticles" diventerà rosso e, automaticamente, il dispositivo imposterà la velocità V3 ≈ così da ridurre più rapidamente il livello delle particelle in sospensione.

- Qualora il sensore della CRU Biow riscontrasse un calo del livello di luminosità della stanza, dopo 3 secondi verrà impostata la velocità V SILENT ~ e verrà attenuata l'illuminazione dello schermo in modo da conciliare il riposo. Nell'arco di 20 secondi, lo schermo si spegnerà completamente a eccezione del simbolo ☾ e del simbolo V SILENT ~.
- - In caso si attivi il calore quando la CRU Biow funziona a velocità V SILENT ~ la velocità verrà automaticamente impostata su V WHITE ~. In caso si desideri tornare alla modalità SILENT, sarà necessario disattivare la modalità calore premendo il relativo pulsante ☰.

La velocità di lavoro in modalità AUTO viene impostata automaticamente a seconda del livello di particelle in sospensione. Tuttavia, è possibile regolarla a piacere premendo il pulsante centrale del comando da remoto Y.

Segnaliamo che però, così facendo, il dispositivo entrerà direttamente in modalità manuale..

2.6. MODALITÀ NOTTURNA

La CRU BLOW dispone di un sensore ottico che misura la quantità di luce presente nella stanza. Impostando la modalità notturna sull'unità di trattamento integrale Biow, si avrà un funzionamento normale con tuttavia una riduzione della luminosità dello schermo

Qualora il dispositivo registri un calo della luminosità nella stanza, nell'arco di 20 secondi, lo schermo si spegnerà completamente a eccezione del simbolo 





e del simbolo che indica la velocità di lavoro, poiché questa non subirà variazioni come altrimenti accadrebbe nella modalità "AUTO".

Questa modalità di funzionamento regola la luminosità del dispositivo grazie alla riduzione della luminosità dello schermo ma anche allo spegnimento posteriore dello stesso.

NOTA: Per tornare a illuminare lo schermo, dopo averlo attenuato o spento, è sufficiente premere un qualsiasi pulsante del telecomando e il dispositivo si illuminerà mostrando i parametri impostati con l'ultima programmazione selezionata.

2.7. MODALITÀ MANUALE

La CRU Biow consente di personalizzare completamente le sue funzionalità:

- Selezione della velocità di trattamento dell'aria: V SILENT , V White , V2  y V3 .
- Attivazione/disattivazione degli ionizzatori al plasma (ION), per effettuare l'elettropolarizzazione delle particelle in sospensione.
- Attivazione/disattivazione dei raggi ultravioletti (UV)
- Funzione timer, se si desidera limitare temporaneamente il funzionamento dell'apparecchio.

Vedere la sintesi presentata nella sezione 3.3.

2.8. MODALITÀ PROGRAMMAZIONE

La modalità programmazione viene identificata con il simbolo WIFI e consente di personalizzare al 100% la funzionalità della CRU Biow in determinate fasce orarie. Inoltre, consente di regolare o modificare la programmazione di una o più CRU Biow, comodamente da un unico dispositivo mobile.



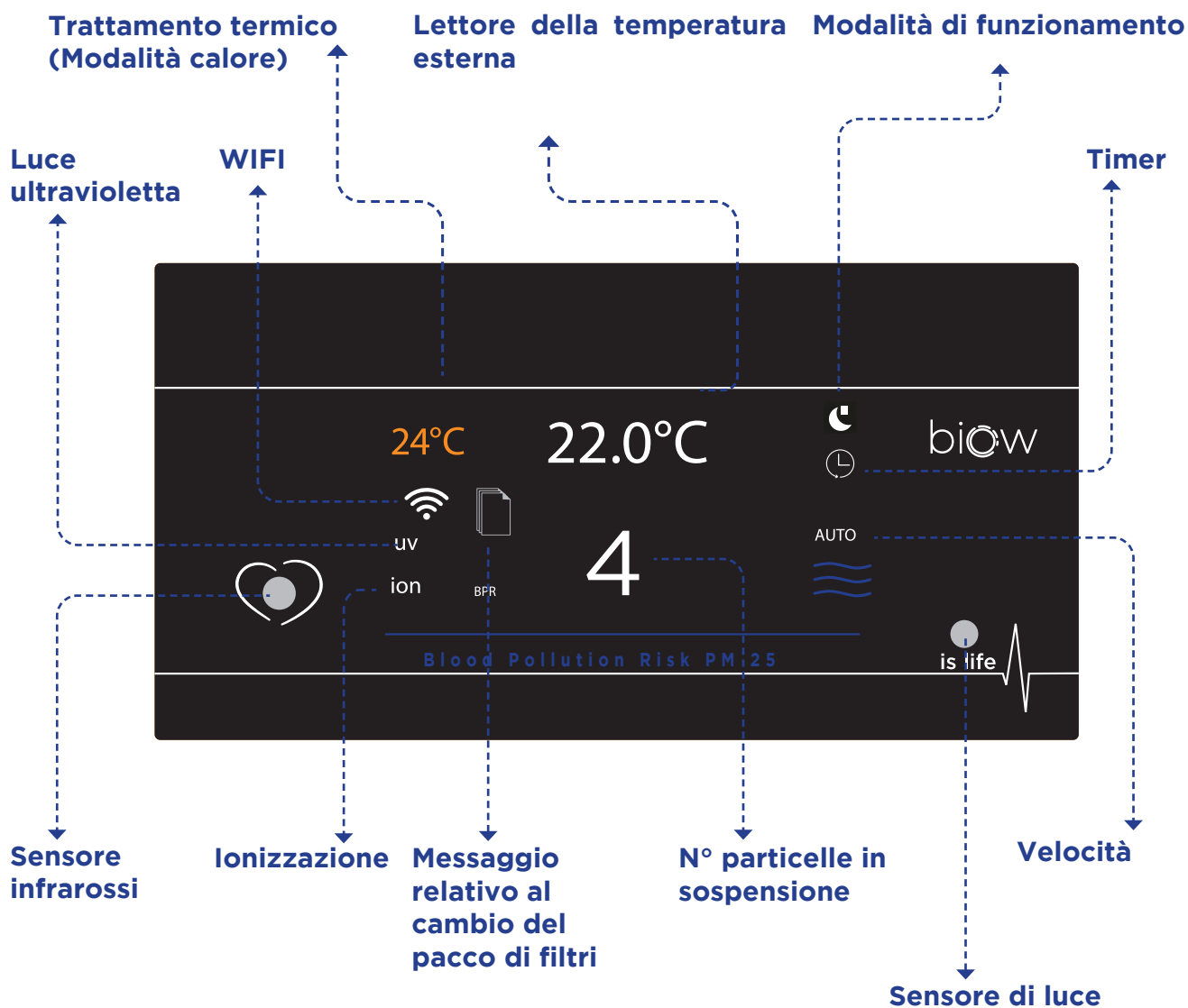

Analogamente, permette di attivare la funzione +Protect, che attiva la funzione di trattamento termico per periodi conseguenti di 10 minuti, per una protezione massima da virus e batteri.

Per servirsi di questa modalità è necessario accoppiare la propria CRU Biow attraverso il WIFI, installando la APP Biow (Vedere la sezione 4: APP Biow - Programmazione a la carte).

2.10. SCHERMO DISPLAY



A continuación se detalla la explicación de cada icono presente en el display:

Letto della temperatura esterna:	Indica la temperatura nella stanza, che viene mostrata nella parte centrale dello schermo.
Trattamento termico - Modalità calore:	<p>Indica che è stata attivata la trattamento termico la quale, a sua volta, consente di modificare la temperatura della stanza con i pulsanti + e -, scegliendo entro un intervallo fra 16°C e 32°C.</p> <p>La temperatura selezionata verrà indicata in colore giallo per distinguerla dalla temperatura esterna, indicata in bianco.</p>
Modalità di funzionamento:	<p>La modalità di funzionamento della CRU Biow viene indicata nell'angolo in alto a destra, con 4 icone diverse:</p> <div style="display: flex; justify-content: space-around; align-items: center;">    </div> <p>MANUALE AUTO MODALITÀ NOTTE MODALITÀ WIFI</p>
Velocità	<p>Le 4 velocità, V WHITE, V SILENT, V2 e V3 vengono indicate con le seguenti icone:</p> <p>V SILENT ~ V WHITE ~ , V2 ≈ y V3 ≡</p>
N° delle particelle in sospensione:	<p>Il display indica il numero delle particelle in sospensione presenti nella stanza nonché la qualità dell'aria nell'ambiente, che viene espressa con la sigla BPR, dall'inglese "Blood Pollution Risk". Consente di selezionare la lettura di particelle di diverse dimensioni, scegliendo fra PM1, PM2.5 o PM totale, espresse in µg/m3.</p> <p>Il valore indicato dal display viene associato al rischio di contaminazione del sangue e alla qualità dell'aria mostrata visivamente attraverso il codice cromatico che ne facilita l'interpretazione</p> <ul style="list-style-type: none"> - Verde: BPR Ridotto - 0-25 - Giallo: BPR Intermedio - 25-50 - Arancione: BPR Elevato- 50-150 - Rosso: BPR Molto elevato - >150
Messaggio sostituzione del pacco di filtri	 Costituito dall'icona composta da due rettangoli sovrapposti, indica che è necessario pulire/sostituire i pacco di filtri.
ION	La parola ION indica che gli ionizzatori al plasma sono attivi.
UV	La sigla UV indica che sono attivati i raggi ultravioletti.
Timer	 L'icona a forma di orologio indica che è stata attivata la funzione timer, la quale consentirà alla CRU Biow di funzionare per il periodo selezionato.

2.11. ASPEGNAMENTO SICURO DEL DISPOSITIVO

Per spegnere il dispositivo in sicurezza, premere il pulsante POWER  del telecomando, in questo modo si spegneranno sia lo schermo che il dispositivo

Dopo aver completato questo passaggio, scollegare l'interruttore posizionandolo su OFF, posizionato sul lato destro della CRU Biow.



2.12. OTTIMIZZARE LA MIA CRU BIOW

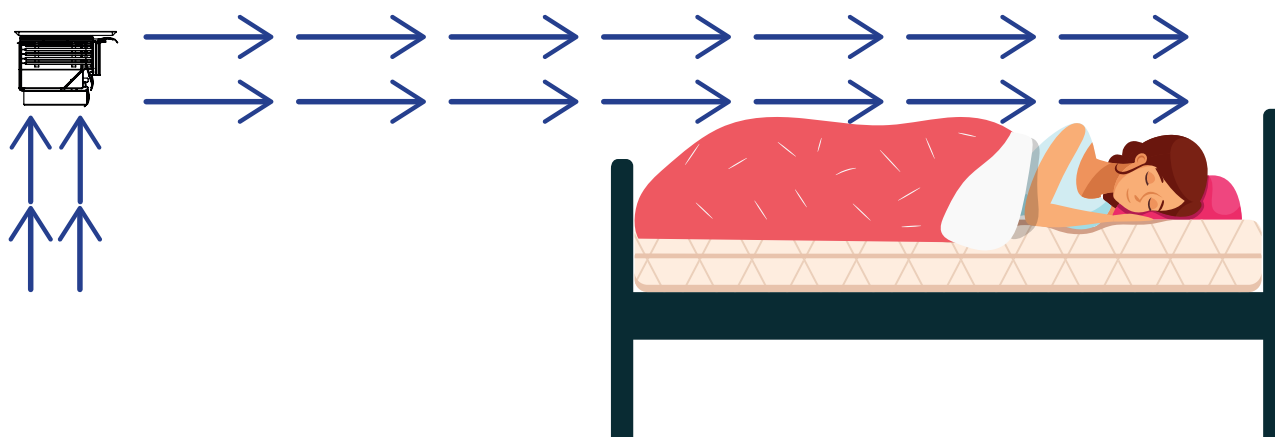

USO DOMESTICO

Solitamente, è la camera da letto la stanza che si occupa per il maggior numero di ore di seguito. Se ne evince che è questo il luogo ideale per installare la CRU BIOW, che così potrà agire sul nostro organismo per un periodo superiore sfruttando le ore di sonno. Inoltre, è proprio durante il riposo che vengono attivati i processi di riparazione di cellule, tessuti e organi che hanno luogo grazie alla secrezione dell'ormone della crescita.

Per aumentare l'efficacia della CRU Biow, si consiglia di collocarla su una superficie piana, situata idealmente di fronte al letto o ai piedi dello stesso, a un'altezza che consenta di superare leggermente l'altezza del materasso. In questo modo il flusso di aria laminare emesso dal dispositivo arriverà frontalmente all'utente mentre dorme tranquillo.

La lamina direttrice principale o deflettore consente di personalizzare l'orientamento del flusso d'aria, favorendo l'azione della CRU Biow (vedere sezione 2.2. Componenti del dispositivo)

USO PROFESSIONALE

Per ottimizzare le funzionalità di protezione e cura degli utenti della CRU Biow, è opportuno cercare di posizionarla in maniera tale che possa realizzare la sua azione di sweeping respiratorio in maniera frontale rispetto agli utenti.

USO IN LOCALI PUBBLICI

Si consiglia di utilizzare la CRU Biow impostando il programma AUTO: in questo modo il dispositivo si adatterà alle esigenze e caratteristiche del locale, funzionando in maniera ottima per ottenere il livello desiderato di qualità dell'aria.

CONSUMO <1 €/MESE



Per un'efficienza massima, assicurarsi di mantenere la Biow in funzione 24 ore su 24. Biow opera con motori a levitazione magnetica che ne ottimizzano l'efficienza, minimizzando gli sfregamenti e l'usura che da questi consegue. Per questo il consumo della CRU Biow, operativa senza interruzioni 24 ore al giorno, 7 giorni a settimana, è inferiore a 1€/mese.

Attivando la Modalità calore/Trattamento termico, il consumo elettrico aumenterà, per un totale pari a 1000W/h nella CRU Biow 100 e 500W/h nella CRU Biow 60. Si tratta dunque di un metodo economico per regolare in maniera puntuale la temperatura della stanza, aumentando il benessere

MASSIMA EFFICIENZA

Funzione ultravioletta (UV): Aumenta la protezione da virus e batteri grazie all'effetto disinfettante dei raggi ultravioletti che, all'interno del dispositivo, denaturalizzano il DNA dei microrganismi.

- **Ionizzatori al plasma (ION)** : La funzione ION genera un gas plasma freddo a pressione atmosferica che produce un effetto elettropolarizzatore, il quale modifica la carica elettrica delle particelle in sospensione, aiutandole a unirsi a particelle di carica contraria e favorendone dunque l'eliminazione. Parimenti, esistono studi che dimostrano un importante beneficio rigenerativo del gas plasma freddo, per cui ne consigliamo l'utilizzo specialmente la notte (1,2). Persone particolarmente sensibili possono avvertire sensazioni fastidiose, come una lieve ostruzione nasale o prurito alla gola. In tale eventualità, scollegare temporaneamente lo ionizzatore. Può essere attivato per periodi di tempo limitati.

- **Trattamento termico** : a funzione Calore di trattamento termico va a potenziare l'eliminazione di virus e batteri: il passaggio dell'aria attraverso filamenti di acciaio che raggiungono una temperatura pari a 200°C disintegra qualsiasi tipo di biomassa. Per utilizzare al meglio questa opzione, selezionare una temperatura di taglio di 1 o 2 gradi superiore alla temperatura ambiente indicata dal display della CRU Biow in bianco. Il dispositivo raggiungerà nel giro di pochi minuti la temperatura impostata e indicata sul display in arancione e poi si attiverà e disattiverà a intervalli grazie al termostato incorporato nella CRU Biow.
- **Velocità V White** : Emette un rumore bianco che concilia un riposo profondo e ristoratore. È possibile personalizzare al 100% la programmazione della propria CRU Biow attraverso la modalità di programmazione-wifi disponibile sulla APP Biow.

(1) Braný, D. š., Dvorská, D., Halašová, E., & Škovierová, H. (2020). Cold Atmospheric Plasma: A Powerful Tool for Modern Medicine. *International Journal of Molecular Sciences*, 21(8), 2932. <https://doi.org/10.3390/ijms21082932>

(2) Laroussi, M. (2020). Cold Plasma in Medicine and Healthcare: The New Frontier in Low Temperature Plasma Applications. *Frontiers in Physics*, 8, 1-7. <https://doi.org/10.3389/fphy.2020.00074>

3. APP Biow - Programmazione a la carte

3.1. INSTALLAZIONE DELL'APP BIOW



Conessione all'app Biow
guarda un video

1. Il dispositivo si accende.

2. Accedi all'applicazione Biow (scaricando dall'App Store o dal Play Store).

In un semplice passaggio crea il tuo account Biow (user e password) da cui è possibile accedere dispositivi diversi.

3. Dopo essere entrati nell'applicazione Biow

Fare clic sul simbolo "+" situato nell'angolo in alto a destra.

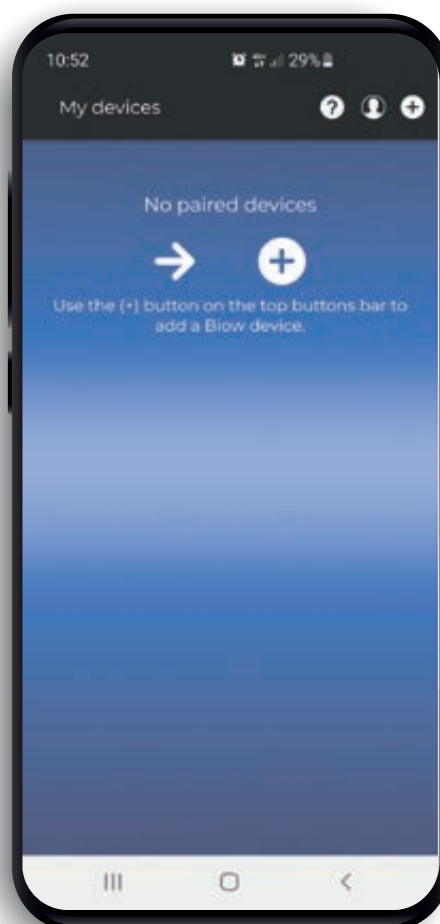

4. Premere il pulsante UV per tre secondi

Dal telecomando della tua CRU Biow, a sullo schermo viene visualizzato il simbolo WIFI barrato e lampeggiante. Mai 3 minuti per associare il dispositivo mobile alla CRU Biow. Trascorso questo tempo, la connessione non sarà più in grado di farlo effettuato e dovrai eseguire il stesso processo.

5. Premere l'icona blu "Vai a impostazioni Wi-Fi" o segui il percorso sottostante sul dispositivo mobile per uso:

Impostazioni / Wireless e reti / WIFI (questo percorso può variare a seconda del tipo di dispositivo mobile ma, in ogni caso, è necessario farlo dalle impostazioni WIFI).

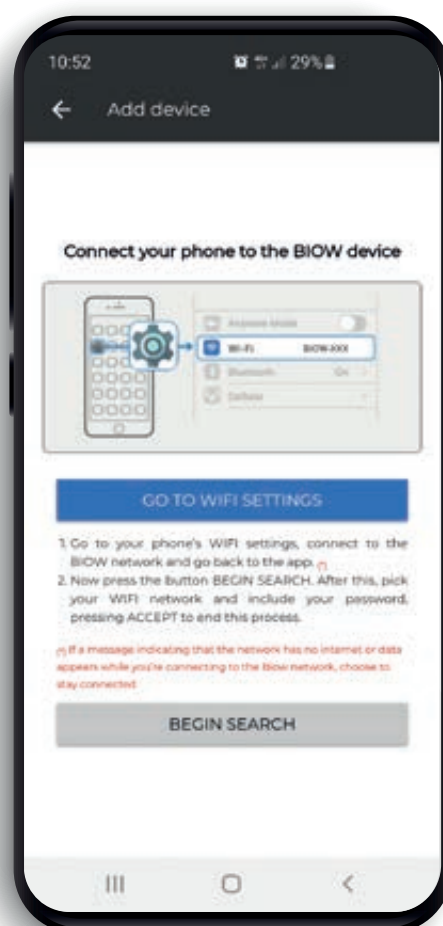

6. Il simbolo WIFI sul display continuerà lampeggiante

E questo significa che lo è fornitura di rete WIFI. Dopo un tempo, nelle opzioni di rete WIFI disponibili Dovrebbe apparire la rete "Biow". Se non riesci a trovare la rete Biow, devi scollegar il WIFI e collegarlo (sul pulsante blu visibile nell'immagine sottostante), a che viene ripristinato durante la ricerca. La visualizzazione della rete Biow potrebbe richiedere fino a un minuto per apparire.

NOTA: ripristinare l'apparecchiatura per 10 secondi (scollegandolo dalla presa) per iniziare Ripeti il processo in caso di problemi.

7. Una volta visualizzata la rete Biow

È necessario connettersi ad esso. Dopo pochi secondi un messaggio simile a: "La tua rete attuale no fornisce WIFI, vuoi restare connesso a lei? Sceglieremo sempre di seguire connesso / resta connesso / non modificare Rete. (il messaggio può variare a seconda del tipo dispositivo).

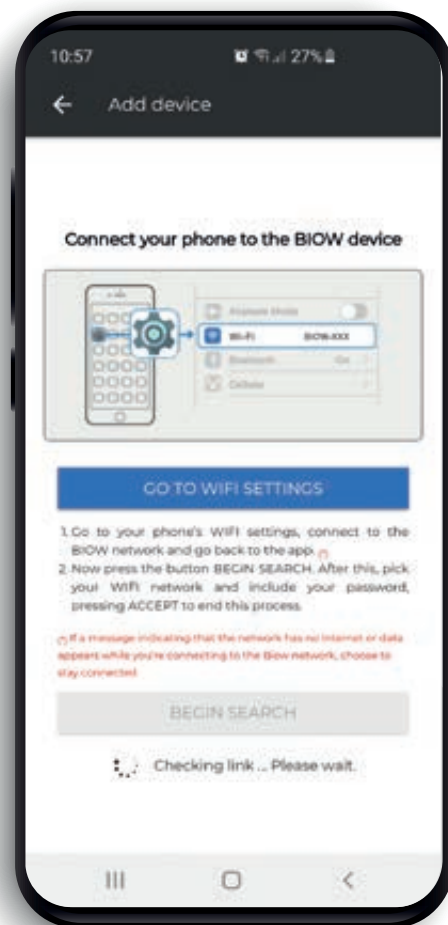
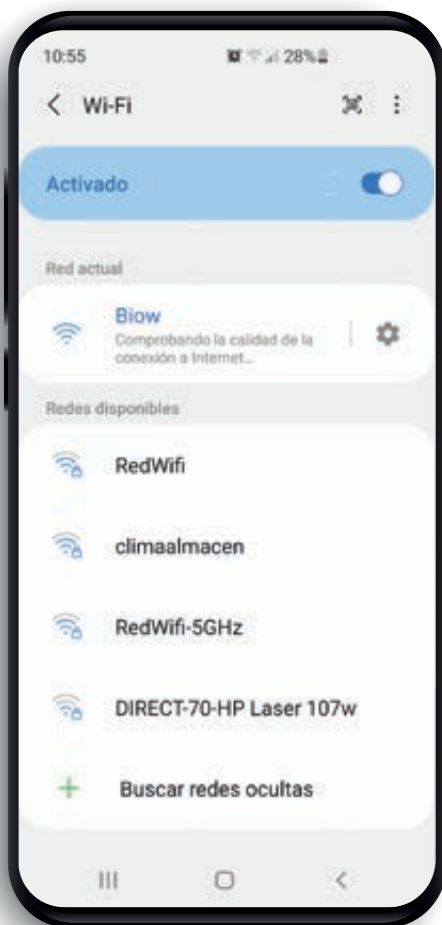

8. Tornare all'applicazione e selezionare

L'opzione "Avvia ricerca" (icona grigia). Dopo di che, mostreranno le reti disponibili della stanza. Seleziona la rete che ti interessa e verrà inclusa la password corrispondente (se la rete fosse aprire il pulsante "Conferma" sarebbe stato premuto senza no password).

9. Una volta eseguito questo processo, in l'applicazione apparirà

Diversi messaggi in questo ordine: verifica collegamento..., Connessione a Servizio HTTP:::

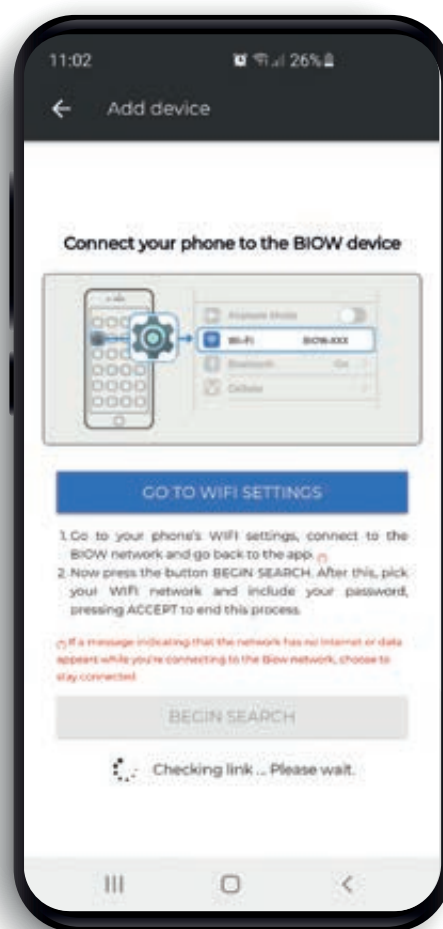
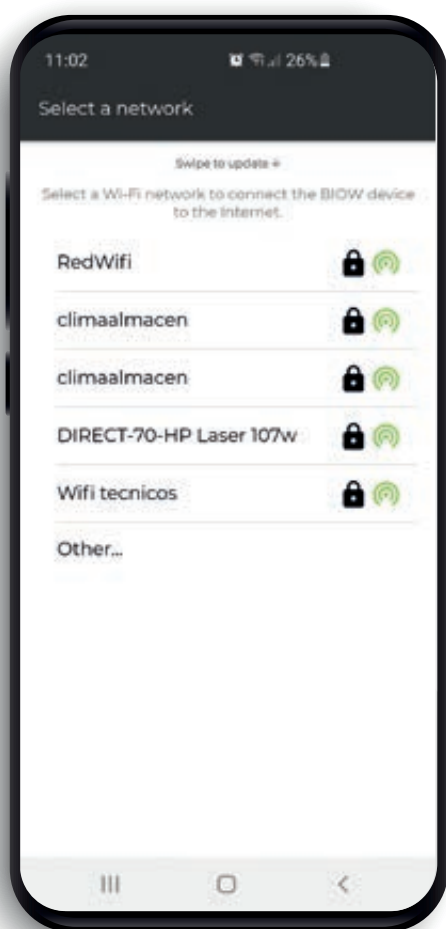

10. Dopo un periodo di attesa, il dispositivo

Sarà collegato tramite WIFI e può essere visto in visualizzazione dell'apparecchiatura Biow già come simbolo WIFI non lampeggia né appare sbarrato.



11. È ora possibile iniziare

A programmare la CRU Biow in modo totalmente personalizzato e monitora la tua attività dall'app Biow, poter cambiare il nome sulla ruota impostazioni che appaiono nella schermata principale di l'applicazione. Questo può essere utile se vuoi monitorare più Biow CRU da un unico dispositivo mobile.

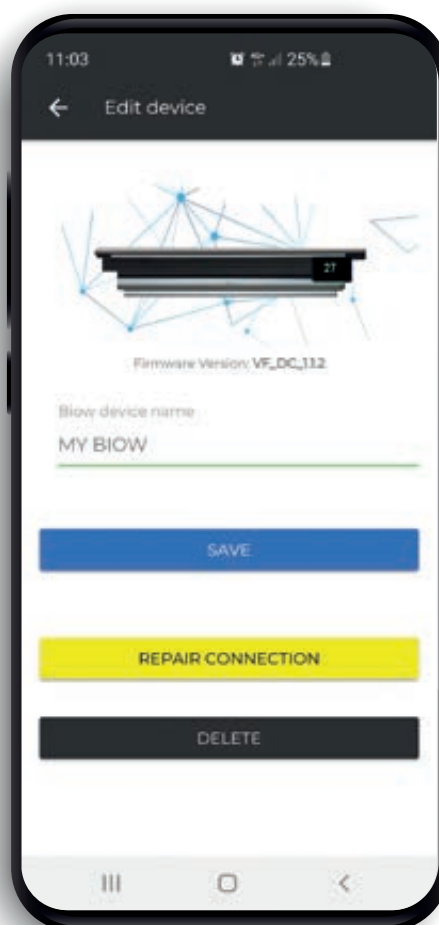
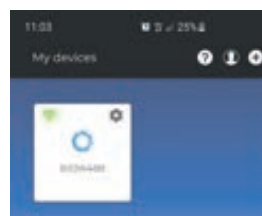

3.2. PROGRAMMAZIONE A LA CARTE

Di seguito spiegheremo come eseguire programmazione personalizzata al 100% tramite dell'App Biow dove non solo puoi programmare ma per monitorare comodamente l'attività di tutte le tue Biow CRU da un unico dispositivo mobile.

1. Una volta all'interno dell'APP selezioneremo il dispositivo

CRU Biow e apparirà un controllo telecomando virtuale nella parte inferiore dello schermo del dispositivo mobile, nonché un display sul in alto, collegato al nostro CRU Biow. Da detto telecomando virtuale possiamo eseguire tutte le funzioni che vengono eseguite da il telecomando fisico.

2. Possiamo anche accedere

alla programmazione dal pulsante in alto a destra



3. Una volta premuto questo pulsante,

Menu in cui è possibile selezionare la modalità di funzionamento del CRU Biow, oltre al attivazione dei raggi UV, ionizzatore, modalità riscaldamento e + Proteggere. Tutto questo sarà programmabile secondo il ore e giorni della settimana.

4. Per scegliere l'intervallo di tempo di funzionamento in modalità

+ Proteggi, premere il pulsante e selezionare la fascia oraria desiderata per il attivazione di questa modalità.



5. Una volta completata tutta la configurazione,

Premi la nuvola nella parte inferiore dello schermo, in modo che l'apparecchiatura sia configurata e totalmente personalizzato. Per il team lavorare in questa configurazione, dovremo selezionare la modalità utilizzando il telecomando (programmazione / WIFI).

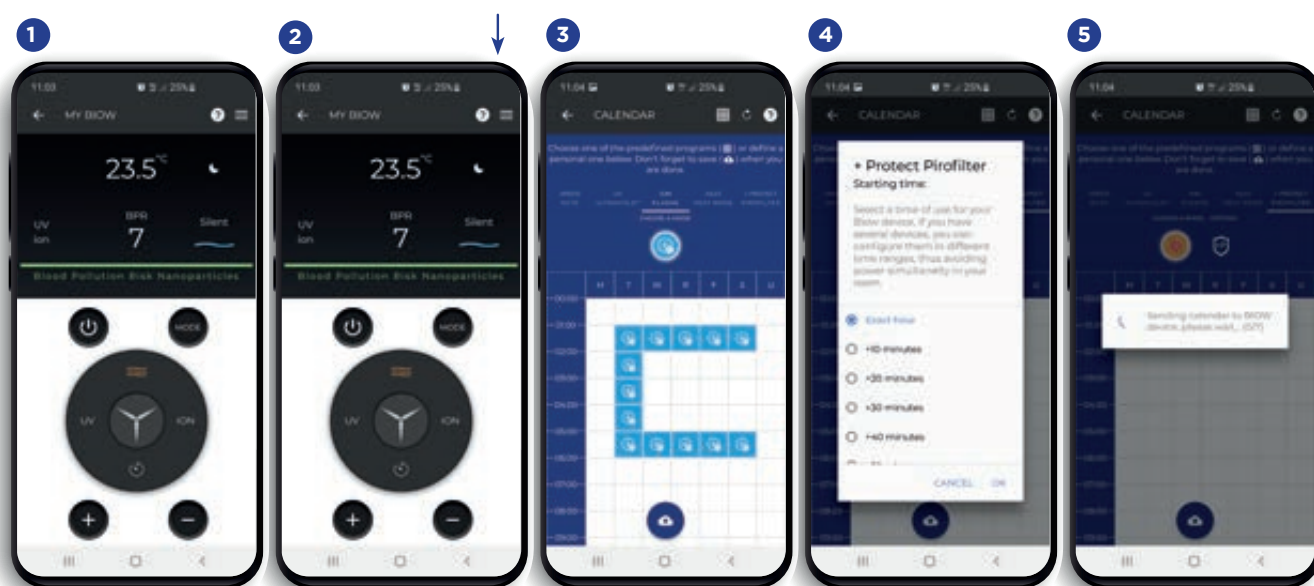

4. PULIZIA E MANUTENZIONE

4.1. RECOMENDACIONES DE CORRECTA LIMPIEZA Y MANTENIMIENTO



IMPORTANTE

Prima di iniziare le operazioni di pulizia e manutenzione, è necessario verificare che l'intero dispositivo sia stato scollegato dalla corrente.

- Per pulire il dispositivo, passarvi sopra un panno leggermente inumidito, con acqua o con qualsiasi prodotto detergente convenzionale.
- Non utilizzare prodotti abrasivi.



IMPORTANTE

In nessun caso è consentito introdurre oggetti metallici all'interno delle reti di uscita dell'aria, possono provocare folgorazione.

- La corretta pulizia e manutenzione del dispositivo consentiranno di allungarne la vita utile.
- L'azienda produttrice consiglia di osservare rigorosamente le indicazioni raccolte nel presente manuale, per massimizzare così i benefici offerti dalla CRU Biow.
- Si consiglia inoltre di effettuare tutti i giorni controlli visivi dell'unità, dei cavi e dell'area esterna.
- In caso si notino usura, deformazione o rottura di alcuni elementi, contattare il commerciale di riferimento o l'Assistenza Tecnica di Biowair Total Systems S.L.
- Durante il periodo di garanzia, e al fine di potersene avvalere in caso di guasti, si evidenzia che solamente l'Assistenza Tecnica di Biowair Total Systems S.L. P è autorizzata a realizzare interventi di riparazione o sostituzione dei componenti della CRU Biow, a eccezione della sostituzione dei filtri.
- Per un corretto funzionamento dell'apparecchio, è necessario realizzare le operazioni di manutenzione della CRU Biow seguendo le indicazioni fornite nel presente manuale di istruzioni.
- Biowair Total Systems S.L. non potrà essere ritenuta responsabile in caso di danni provocati alla CRU Biow in caso si manchi di effettuare la manutenzione come descritto nel presente manuale dell'utente.



IMPORTANTE

Manipolando il dispositivo in cattivo stato, si mette a rischio la sicurezza dell'utente.

4.2. PULIZIA E SOSTITUZIONE DEL PACCO DI FILTRI

FREQUENZA DELLA PULIZIA/SOSTITUZIONE DEL PACCO DI FILTRI

Si evidenzia che, in caso non si seguano i consigli di manutenzione e pulizia degli stessi, è necessario sostituire i filtri annualmente. Nondimeno, tale frequenza può cambiare a seconda della situazione ambientale dell'area e dell'uso previsto per la CRU Biow.

Nel caso di persone affette da patologie respiratorie o particolarmente sensibili, nonché negli spazi pubblici a particolare concentrazione di composti organici volatili, si consiglia di sostituire i filtri ogni qualvolta lo richieda il dispositivo. In questi casi, si raccomanda di evitare la pulizia dei filtri e procedere direttamente con la sostituzione.

COME SAPERE QUANDO OCCORRE PULIRE/SOSTITUIRE IL PACCO DI FILTRI

La CRU Biow dispone di un sensore o messaggio relativo alla sostituzione dei filtri, che ne conteggia le ore di utilizzo e si attiva automaticamente una volta raggiunta la soglia, consigliando di effettuare le operazioni di pulizia o sostituzione del filtro.

L'indicatore della sostituzione dei filtri verrà mostrato sullo schermo. Tuttavia, anche in caso si accenda, la CRU Biow continuerà a funzionare normalmente.

COME SOSTITUIRE IL PACCO DI FILTRI

Si tratta di un processo estremamente semplice: ciascun utente può smontare il pacco di filtri autonomamente, svitando completamente le levette laterali situate nella parte inferiore del dispositivo.

- Estrarre il pacco di filtri dalla sua custodia.
- Rimuovere il prefiltro nero fissato col velcro, lavarlo con acqua, lasciarlo asciugare e ricollocarlo nella stessa posizione.
- Pulire il filtro HEPA con un'aspirapolvere, eliminando qualsiasi traccia di sporcizia visibile.
- In caso il filtro HEPA sia in buone condizioni, ricollocare il prefiltro nero e riassemblare il dispositivo, tenendo premuto il pulsante del timer per 3 secondi. L'icona del filtro si spegnerà e notificherà nuovamente il problema nel giro di alcuni mesi.

Se, una volta completato il processo, si osservano anomalie nel funzionamento del dispositivo, può darsi che il filtro sia otturato dalla sporcizia accumulata e questo ostruisca il passaggio dell'aria. Effettuare le relative verifiche e, in caso, procedere con la sostituzione anche laddove l'icona della sostituzione di filtri non si fosse illuminata.



- In caso si noti che il filtro HEPA si trova in cattive condizioni, si consiglia di procedere direttamente con la sostituzione del filtro.
- Per acquistare un nuovo pacco di filtri, ci contatti al numero di telefono +41 41 743 14 14

IMPORTANTE



BIOWAIR TOTAL SYSTEMS garantisce unicamente l'efficacia del suo dispositivo BIOW a condizione che si impieghino i filtri forniti dal produttore



Pulizia del pacco di filtri
guarda un video

4.3. MANUTENZIONE DEL SISTEMA DI FILTRI

Per sostituire il pacco di filtri, occorre seguire le indicazioni fornite nella sezione precedente del presente manuale.

In caso di mancata sostituzione, si possono avere le seguenti conseguenze: riduzione della velocità del flusso d'aria, emanazione di cattivi odori, impossibilità di muovere una quantità di aria sufficiente a garantire il comfort nel sistema di stabilizzazione termica in modalità calore.

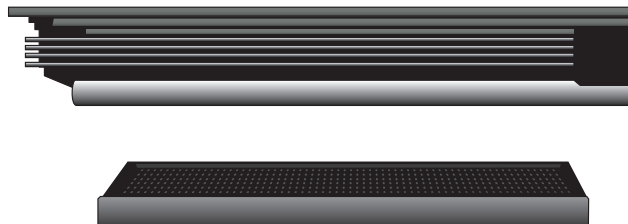

4.4. MANUTENZIONE DEL PREFILTRO LAVABILE

La CRU Biow è dotata di un prefiltro facilmente lavabile.

Utilizzare solamente acqua per pulirlo e lasciarlo asciugare completamente prima di ricollocarlo sul dispositivo.

4.5. MANUTENZIONE DEL SENSORE DI PARTICELLE

- Biow dispone di 3 letture differenti del PM (materiale particolato) che è possibile selezionare tenendo premuto per 3 secondi il pulsante +.

- In talune occasioni, il sensore di particelle potrà otturarsi e dare letture errate del livello di particelle presente nella stanza. In caso di otturazioni, il display mostrerà il valore 999. Per un corretto funzionamento del sensore, provvedere a pulirlo avvicinando la bocchetta dell'aspirapolvere di casa all'entrata dell'aria del sensore, collocata in basso a destra del dispositivo.



Aspirare su entrambi i lati

5. SERVIZIO DI POST-VENDITA

5.1. SERVIZIO DI ASSISTENZA AL CLIENTE E ASSISTENZA TECNICA

Per qualsiasi domanda tecnica, invitiamo a mettersi in contatto con il SERVIZIO UFFICIALE DI ASSISTENZA TECNICA DI BLOW:

E-mail: service@biow.ch
service@biow.de
service@biow.at

Indicare il numero di serie dell'apparecchiatura nella riga dell'oggetto.

Telefono: +41 41 743 14 14

BIOW HEALTH & BEAUTY AG
 Bundesplatz 9
 6300 Zug

5.2. RICAMBI E ACCESSORI BLOW

È possibile acquistarli dal suo commerciale di riferimento, o chiamando il Servizio di Assistenza al Cliente:

E-mail: service@biow.ch
service@biow.de
service@biow.at

Téléfono: +41 41 743 14 14

www.biow.ch



ATTENZIONE:

Biowair Total Systems, S.L. non potrà essere ritenuta responsabile di dispositivi riparati da servizi di assistenza tecnica non ufficiali.



Sistema di filtri

Disponibili per Biow 60 e Biow 100



Supporto con rotelle

Disponibile per Biow 60 e Biow 100 Finitura di design ad elevata luminosità



Telecomando

Incluso con CRU Biow

5.3. GARANZIA

- BIOWAIR TOTAL SYSTEMS fornisce garanzia in ordine al prodotto e le sue condizioni al momento dell'acquisto, garantendo che sia esente da difetti nei materiali e nella fattura (garanzia limitata). BIOWAIR TOTAL SYSTEMS offre in relazione ai suoi prodotti una garanzia commerciale e volontaria, le cui condizioni sono analoghe a quelle della garanzia legale, in virtù della quale BIOWAIR TOTAL SYSTEMS sarà ritenuta responsabile di eventuali difetti di conformità riscontrati sui dispositivi ai sensi di quando disposto in seguito. BIOWAIR TOTAL SYSTEMS offre inoltre una GARANZIA TOTALE di 2 anni rispetto ai pezzi di ricambio.
- BIOWAIR TOTAL SYSTEMS sarà inoltre responsabile di eventuali difetti di conformità riscontrati sui dispositivi entro sei mesi dall'acquisto del dispositivo. In caso tali difetti di conformità fossero a manifestarsi una volta trascorso tale periodo di sei mesi dalla consegna, l'utente sarà tenuto a dimostrare che il difetto esisteva già alla consegna del dispositivo e dunque che si tratta di una non conformità all'origine o di produzione. L'utente è altresì tenuto a informare BIOWAIR TOTAL SYSTEMS di qualsiasi difetto di conformità del prodotto entro un termine massimo pari a DUE MESI dal momento in cui ne sia venuto a conoscenza.
- Al fine di fruire del servizio di assistenza ai sensi della presente garanzia, è necessario fornire un riscontro tangibile della data di acquisto del dispositivo, poiché il periodo di garanzia è valido a partire dalla data indicata nella ricevuta d'acquisto del dispositivo emessa al cliente. Tuttavia, in nessun caso BIOWAIR TOTAL SYSTEMS potrà essere ritenuta responsabile di eventuali difetti che si siano manifestati una volta trascorsi 36 mesi dalla data di produzione del dispositivo.
- La presente garanzia è strettamente limitata alla riparazione del pezzo o dei pezzi difettosi, che verrà effettuata dal nostro servizio tecnico ufficiale o in fabbrica. Analogamente, BIOWAIR TOTAL SYSTEMS si impegna a sostituire completamente eventuali dispositivi giudicati, a discrezione esclusiva del produttore, non idonei alla riparazione, sia perché questa risulti impossibile o non conveniente. Si specifica che la presente garanzia non comprende eventuali spese di installazione, montaggio, smontaggio o trasporto.
- La presente garanzia inoltre non copre da difetti e/o guasti di funzionamento provocati da incidenti, utilizzi errati del dispositivo, negligenza, usura, rotture, installazione errata e guasti alla fornitura di corrente al dispositivo. La presente garanzia perderà inoltre validità in caso il prodotto venga utilizzato per finalità diverse rispetto a quelle indicate nel presente manuale; in caso di alterazioni, modifiche, manipolazioni o riparazioni del prodotto non autorizzate; nonché per eventuali altre cause al di fuori del controllo dell'azienda produttrice che possano avere ripercussioni sul prodotto successivamente rispetto alla consegna dello stesso.



- La presente garanzia non copre i costi e le spese sostenute per accedere al dispositivo o per installarlo, come per esempio nel caso di collocazioni nascoste, in altezza, sottotetti non praticabili o situazioni analoghe. La presente garanzia non comprende inoltre le spese sostenute per il ritiro e la sostituzione di eventuali componenti o elementi d'accesso al dispositivo o necessari per la sua installazione.
- È vietato effettuare resia BIOWAIR TOTAL SYSTEMS senza aver prima ottenuto l'autorizzazione al reso della merce codificata e ufficiale. BIOWAIR TOTAL SYSTEMS non potrà essere in nessun caso ritenuta responsabile laddove i dispositivi siano restituiti senza l'autorizzazione al reso della merce di cui sopra.
- BIOWAIR TOTAL SYSTEMS e/o i suoi servizi di assistenza tecnica si riservano il diritto di scegliere fra riparazione e sostituzione dei componenti danneggiati, considerando nondimeno anche la sostituzione completa del dispositivo. Nessuna delle opzioni summenzionate potrà prolungare il periodo di garanzia inizialmente previsto.
- Qualsiasi riparazione dovrà essere realizzata dal Servizio Tecnico autorizzato dall'azienda produttrice e/o dai suoi agenti. Eventuali manipolazioni effettuate da personale non autorizzato andranno ad annullare automaticamente le disposizioni contenute nella presente garanzia. In caso l'azienda scelga di procedere con la sostituzione, è responsabilità del cliente rivolgersi al centro di vendita incaricato di ricevere i dispositivi.
- LIMITAZIONE DI RESPONSABILITÀ: BIOWAIR TOTAL SYSTEMS, in qualità di azienda produttrice, non potrà essere ritenuta responsabile di eventuali danni materiali o personali che, direttamente o indirettamente, possano essere provocati da installazioni non corrette del dispositivo, da manipolazioni errate o da personale privo delle dovute qualifiche tecniche, né di eventuali spese di installazione dei dispositivi che rimangono espressamente escluse dalla presente garanzia.
- Nessuna delle presenti disposizioni potrà essere oggetto di espansioni o modifiche in nessuna parte senza il consenso esplicito di BIOWAIR TOTAL SYSTEMS.

6. RICICLO



La CRU Biow è stata progettata per prendersi cura e proteggere i suoi utenti per diversi anni. A tale fine sono stati impiegati materiali naturali inalterabili della massima qualità, come l'alluminio, l'acciaio e il silicio, tutti 100% riciclabili.

Questo simbolo indica che, alla fine del suo ciclo di vita e all'interno dell'Unione Europea, il prodotto deve essere smaltito separatamente rispetto al resto dei rifiuti.

Questa indicazione è valida per il dispositivo ma anche per qualsiasi altro apparecchio contrassegnato con questo simbolo.

Smaltendo correttamente questi apparecchi, gli utenti contribuiscono alla conservazione di risorse preziose nonché a prevenire le potenziali ripercussioni negative sulla salute dell'umanità e dell'ambiente che, altrimenti, potrebbero avvenire in seguito a una gestione inadeguata dei rifiuti.

È possibile depositare i rifiuti nei centri di raccolta predisposti a tale fine nella località di residenza. Analogamente, abbiamo previsto la possibilità di smaltire gli apparecchi consegnandoli ai rappresentanti del marchio di zona.

7. DOMANDE FREQUENTI

La CRU Biow non funziona.

Verificare che al dispositivo arrivi corrente, che il pulsante di accensione generale, collocato in basso a destra, sia posizionato su ON e che le batterie del telecomando siano ben inserite e non esaurite.

Sullo schermo è apparso il codice 999.

Il sensore laser di particelle è saturo. Per pulirlo, munirsi dell'aspirapolvere di casa e collocare la bocchetta sull'apertura del sensore, avendo cura di aspirare la sporcizia con cautela.

Il telecomando non risponde.

Spegnere e riaccendere il dispositivo utilizzando il pulsante posto in basso a destra. La CRU Biow è dotata di un sistema di reset automatico finalizzato a proteggere l'apparecchio da eventuali problemi legati alla corrente elettrica. Se, dopo aver completato il passaggio, il telecomando ancora non funzionasse, provare a controllare le condizioni della batteria del telecomando.

Il dispositivo segna valori molto bassi.

Congratulazioni! Vuol dire che il livello di PM (materiale particolato) è buono. Tuttavia, evidenziamo che tali valori sono soggetti a significative variazioni in funzione della stagione, delle condizioni climatiche e dell'utilizzo effettuato dell'ambiente. Pur riportando valori contenuti relativamente al PM, Biow continuerà esercitare la sua funzione di eliminazione di nanoparticelle, gas, COV, composti organici volatili, formaldeidi, virus, batteri, ecc. NON SPEGNERE LA BLOW. PM è solo un riferimento parziale.

Attivando la modalità calore, la CRU Biow emana aria fresca.

Selezionare correttamente la temperatura desiderata o d'ordine. Può darsi che il dispositivo sia impostato su una temperatura più bassa rispetto a quella presente in sala. Premere il pulsante + per visualizzare sullo schermo la temperatura del termostato. È possibile che saltino le protezioni delle resistenze che generano il calore. Questo può avvenire, per esempio, se si copre l'uscita dell'aria dal dispositivo. Assicurarsi che la lamina frontale del dispositivo sia alzata. Dopo alcuni minuti, il dispositivo si riavvia automaticamente.

Come ottimizzare al massimo la funzione calore per regolare la temperatura della stanza.

Dirigere la lamina o deflettore per guidare il percorso dell'aria calda e far sì che sia diretto verso l'alto: a causa della sua minore densità, infatti, ascenderà verso l'alto regolando la temperatura della stanza. La CRU Biow ottimizzerà la sua funzione di protezione da microrganismi proprio grazie alla trattamento termico.

Non esce aria fresca.

Valutare la temperatura reale dell'ambiente. La CRU Biow dispone di un sistema di refresh, atto a migliorare la circolazione dell'aria attraverso la destratificazione (creazione di un flusso d'aria continuo, orientato verso la zona intermedia dello spazio), migliorando la percezione del calore in stanze che d'estate possono raggiungere anche i 26-27 gradi centigradi. In caso si vadano a superare tali temperature, è opportuno servirsi di velocità più elevate, abbinando le funzioni del dispositivo a quelle dell'aria condizionata. Nell'eventualità si registrino ondate di calore estremo, per garantire un funzionamento ottimale sarà necessario abbinare il dispositivo a un sistema di aria condizionata. Considerato che può aver bisogno di essere lavato o sostituito, risulta altresì opportuno controllare il filtro,

La parte superiore del dispositivo si è un po' surriscaldata.

Il dispositivo può surriscaldarsi se lo si colloca sopra un calorifero o utilizzandolo per periodi prolungati in modalità calore (si surriscalderà soprattutto la parte anteriore). È un fenomeno normale.

Nel display della mia CRU Biow è comparsa l'icona .

Il dispositivo dispone di un segnale relativo alla sostituzione dei pacco di filtri che si occupa di conteggiare le ore di utilizzo accumulate dalla CRU Biow e che si attiverà automaticamente una volta raggiunta la soglia massima, consigliando di effettuare la pulizia o la sostituzione dei filtri. Si tratta di un processo molto semplice: è possibile smontare il sistema di filtri autonomamente, è sufficiente rimuovere il prefiltro nero fissato col velcro, lavarlo con acqua, lasciarlo asciugare e poi ricollocarlo al suo posto. Per maggiori informazioni in merito, fare riferimento alla sezione 5.1 del manuale. Il filtro HEPA dovrà essere pulito con l'aspirapolvere di casa. Qualora si notasse che il filtro HEPA si trova in condizioni di particolare sporcizia o usura, provvedere alla sostituzione del filtro. È consigliabile sostituire i filtri una volta all'anno, anche in funzione dell'utilizzo realizzato della CRU Biow. Per effettuare l'ordine, è sufficiente contattarci al numero 985 87 93 45 e provvederemo alla spedizione. In caso il filtro HEPA sia invece in buone condizioni, ricollocare il prefiltro nero e riassemble il dispositivo, tenendo premuto il pulsante del timer per 3 secondi. L'icona del filtro si spegnerà e notificherà nuovamente il problema nel giro di alcuni mesi. Nell'eventualità si rilevassero anomali nel funzionamento del dispositivo, considerare che il filtro potrebbe essere saturo. Effettuare le relative verifiche e, in caso, procedere con la sostituzione anche laddove l'icona della sostituzione di filtri non si fosse illuminata.

Nota una certa secchezza o di avere il naso tappato quando la Biow è in funzione.

Verificare di non aver attivato per errore la funzione di ionizzazione (ION). Segnaliamo che soggetti particolarmente sensibili possono sperimentare sensazioni fastidiose quali una lieve ostruzione nasale o prurito alla gola. In tale eventualità, scollegare temporaneamente la funzione di ionizzazione e continuare a utilizzare la CRU Biow normalmente. La funzione di ionizzazione può essere attivata per periodi di tempo limitati.

Voglio che il mio dispositivo smetta di emettere suoni quando tocco i pulsanti del telecomando.

Il dispositivo può essere silenziato. È sufficiente tenere premuto per 3 secondi il pulsante MODE. Per maggiori informazioni, leggere con attenzione la sezione "3.4. FUNZIONI AGGIUNTIVE".

Anche in modalità SILENT ~ il dispositivo fa rumore.

Verificare di non aver attivato la modalità calore. Per motivi di sicurezza, con questa modalità viene aumentata la portata dell'aria il che comporta un passaggio automatico alla modalità V White ~.

Il mio dispositivo si accende e si spegne automaticamente.

Verificare di non aver impostato la programmazione WIFI in maniera tale da giustificare tale comportamento. Così non fosse, effettuare il reset del dispositivo e qualora il problema dovesse persistere, contattare l'Assistenza Tecnica.

Sento una vibrazione.

Le cerniere della lamina superiore dell'unità di trattamento integrale sono regolabili. Può darsi che allentandole, si produca nel dispositivo una vibrazione udibile. Per risolvere il problema, è sufficiente stringere le viti delle cerniere. Le viti non vanno tuttavia strette al massimo. È sufficiente che la lamina possa muoversi con la resistenza desiderata dall'utente. Può altresì darsi che il dispositivo si trovi collocato su una superficie di cartongesso o su superfici vuote. Assicurarsi che il dispositivo sia collocato fermamente sul relativo supporto a parete. Questo è dotato di un sistema di silentblocks che evita l'emissione di vibrazioni. Tuttavia a tale fine è necessario incastrarlo alla perfezione nonché utilizzare fissaggi alla parete idonei per il materiale. Verificare anche che le leve di sostegno del sistema di filtri siano state dovutamente strette e che non ci siano elementi appoggiati stabilmente sul ripiano della Biow.

Biowair Total Systems, S.L. si riserva il diritto di apportare le modifiche che a sua discrezione giudicherà opportune per motivi di produzione. Tali modifiche potranno riguardare il progetto, le misure, i riferimenti e le specifiche tecniche comprese nel presente manuale.

Biowair Total Systems, S.L. rappresenta il titolare legittimo di qualsiasi diritto di proprietà intellettuale e industriale afferente al marchio BLOW, ivi compresi i diritti relativi a immagini, fotografie, marchi, modelli, progetti e brevetti, nonché l'intero contenuto del sito internet e dei cataloghi. I diritti enunciati sono tutelati dalle normative vigenti nonché dai trattati nazionali e internazionali in materia di diritti d'autore, proprietà intellettuale e industriale.

Laddove non si disponga dell'autorizzazione previa ed espressa per iscritto da Biowair Total Systems, S.L., è severamente proibita la riproduzione totale o parziale di fotografie, cataloghi, design, marchi e contenuto del sito web, attraverso qualsiasi mezzo o processo. Qualsiasi utilizzo non autorizzato sarà perseguito ai sensi delle disposizioni contenute nella normativa in materia di Proprietà intellettuale e industriale.

UNITÀ DI RIGENERAZIONE E RIPOSO CELLULARE

Biow trasforma uno spazio fisico in un ambiente rigenerativo o BiowSpace che favorisce anche un riposo ottimale

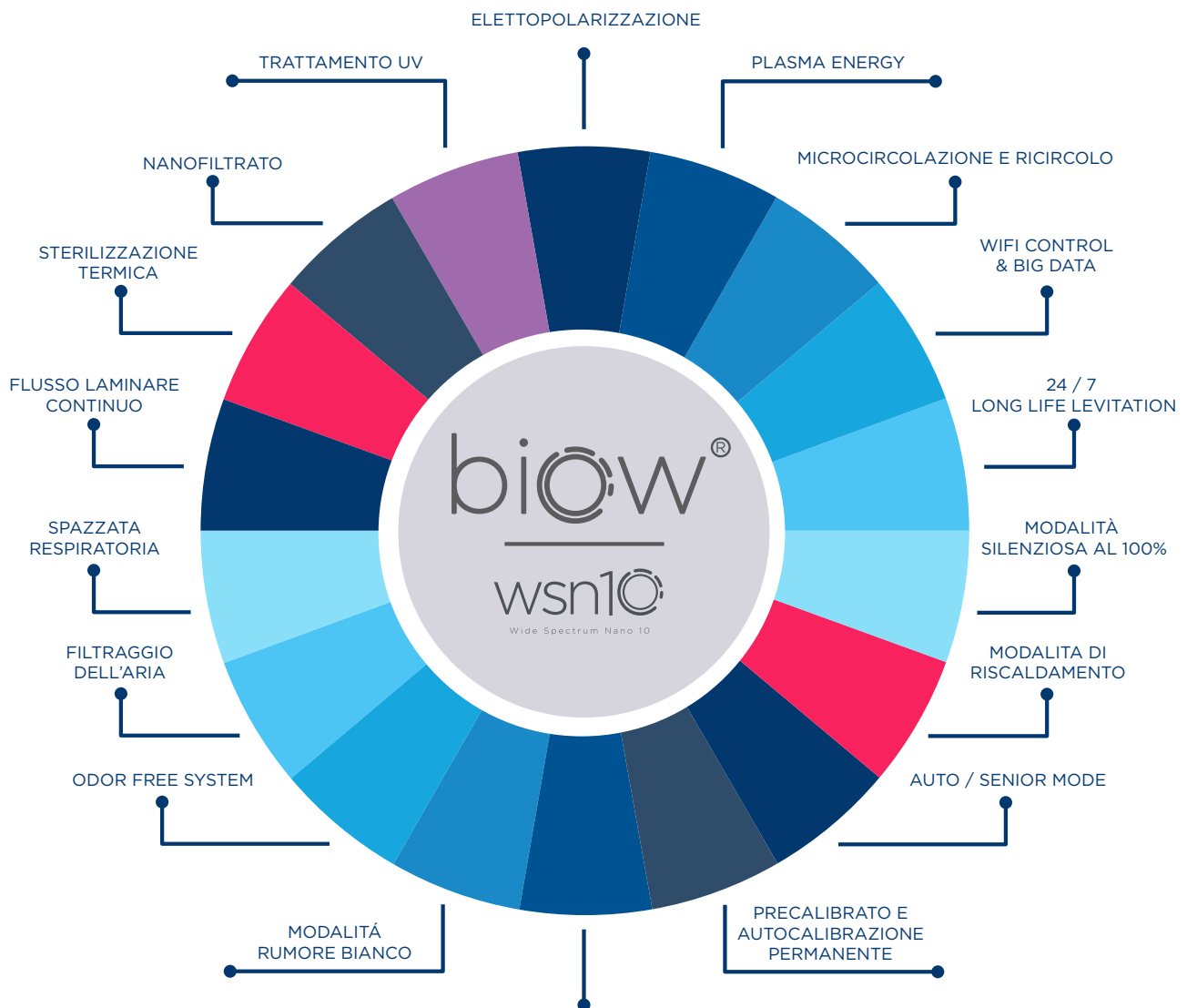

CERTIFICATO DI PROVA SECONDO LA NORMA DI PRODOTTO ELETTROMEDICALE CLASSE I



BIOW HEALTH & BEAUTY AG
Bundesplatz 9
6300 Zug