

YUNZII YZ/KC68

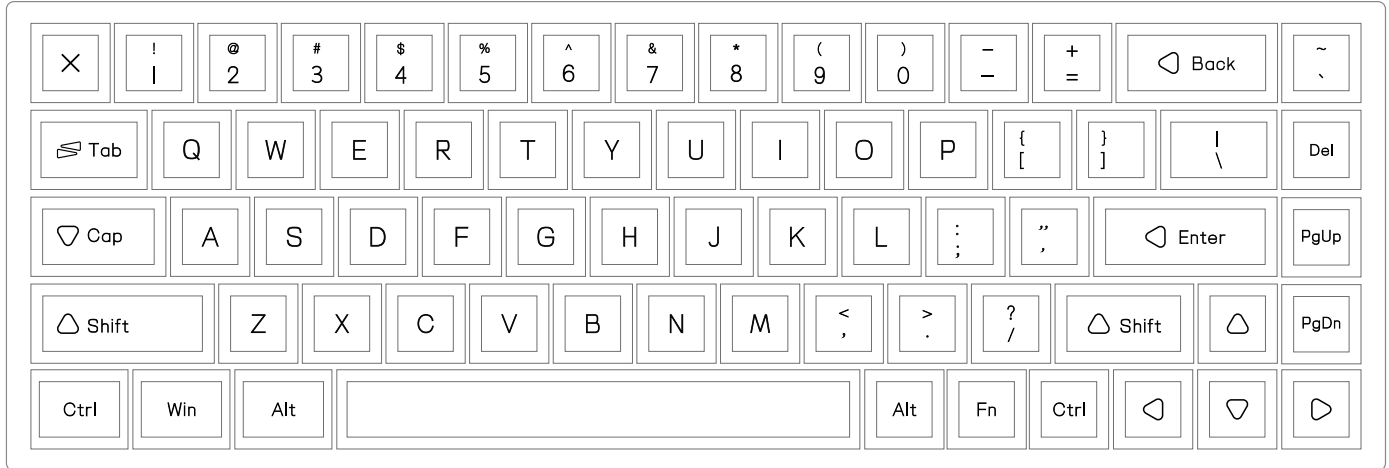

65% Hot-Swap Mechanical Keyboard

This Quick Guide is an introduction to the use and functionality of the YUNZII YZ/KC68. The YZ68 is wireless version of KC68. The KC68 only have wired connection. For in-depth guide of functionality of the customization software, please refer to the manual that you can find in the official YUNZII website at www.yunzii.com

MODEL:	YUNZII YZ/KC68	
SIZE:	315 x 109 x 25mm	
WEIGHT:	725g ± 20g	
NKRO:	Yes	HOTSWAP: YES
LAYOUT:	68 Keys	KEYCAPS: PBT
SYSTEM:	Windows/Mac/Linux	
CONNECTION:	Type-C USB at 5V ≤ 500mA	



CONTACT US: support@yunzii.com

ACCESSING BASIC FUNCTIONS

By pressing the **Fn+M** keys to switch the Mac /Win layouts. You can access a set of special functions and change between Windows and Mac OS Layouts to benefit from a seamless upgrade experience with your YZ/KC68 Keyboard.

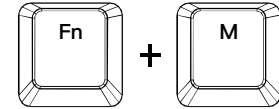

RGB SETTINGS

Fn+ Delete : RGB Backlight ON/OFF
 Fn+\: Change RGB Backlight Effect
 Fn+P: Change Backlight Color
 Fn+ ↑ : Increase Brightness
 Fn+ ↓ : Reduce Brightness
 Fn+←: Reduce Effect Speed
 Fn+→: Increase Effect Speed
 Fn+Space: Show the Current Mode
 Fn+Right Ctrl: Change Side Lighting RGB Effects
 Fn+Backspace: RGB lighting Effect On/Off

KEYBOARD SETTINGS

Fn +Esc : long press for 3 seconds to reset
 Fn +1-0 : F1-F10
 Fn + - : F11
 Fn + = : F12
 Fn + U : PrtSc
 Fn + I : Scrlk
 Fn + O : Pause
 Fn + J : Ins
 Fn + K : Home
 Fn + , : End
 Fn + A : Play/Pause
 Fn + S : Previous Song
 Fn + D : Next Song
 Fn + F : Mute Audio
 Fn + G : Volume Down
 Fn + H : Volume Up

MAC MODE

Fn+1: Screen Reduce Brightness
 Fn+2: Screen Increase Brightness
 Fn+3: Screenshot
 Fn+4: Mission Control
 Fn+5: Mute Audio
 Fn+6: Volume Down
 Fn+7: Volume Down
 Fn+8: Previous Song
 Fn+9: Play/Pause
 Fn+0: Next Song
 Fn+-: Search
 Fn+=: Home Page
 Fn+M: Win/Mac Layout Switch

YZ68 WIRELESS CONNECTION ONLY FOR YZ68



1. BLUETOOTH CONNECTION

Starts Connection: Long press **Fn+Q** for 5 seconds, then the Q key flashes.

Bluetooth Pair: Press **Fn+Q/W/E** to connect

2. 2.4G WIRELESS CONNECTION

Plug the wireless receiver into your computer

Starts Connection: Long press **Fn+R** for 5 seconds, then the R key flashes.

Pair Keyboard and Receiver: Put the keyboard and receiver close together.

Paired Succeed: paired successfully when the R light off.

3.WIRED CONNECTION

Press and hold **Fn+T** to enter wired mode.

4.ABOUT CHARGING

Use type-C cable to connect keyboard and device, then the keyboard can be charged. The space light blink when lack of Battery. The space light will be on when the keyboard is in charging. When the keyboard full of battery, the light will be off.

SOFTWARE DOWNLOAD

To change the RGB programming and RGB of the keyboard you need to install the software/driver in your computer.

Please contact customer service at support@yunzii.com or in Official website for download and installation of the driver.

Download the software at

<https://www.yunzii.com/pages/software>

TECHNICAL ASSISTANCE

For technical assistance, please email to support@yunzii.com with your purchase order number and a detailed description of your issue.

We normally respond to inquiries within 24 hours.

Included Tools

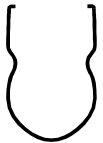

Switch Puller



Keycap Puller

Mechanical Switch

Example of a switch as seen from top after you remove the keycap to prepare for switch removal.

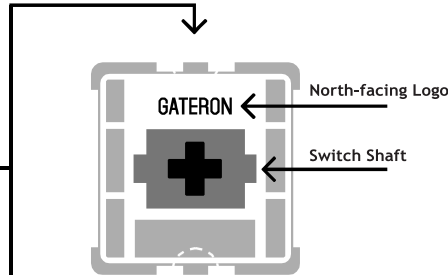

The Switch Puller tool aligns Vertically to the Switch to unclip the plastic securing the switch to the plate.

Remove Keycaps

1. Grab your Keycap Puller Tool and place it above the keycap you want to remove at a 90 degree angle.
2. Push your Keycap Puller down until the metal hooks to open themselves and grab the keycap from underneath.
3. Grab your Keyboard firmly and pull the keycap in a vertical motion.

Install Keycaps

1. Make sure the Keycap is properly oriented in your keyboard and place it above the switch.
2. Push the keycap into the switch shaft firmly.

Remove Switches

1. Grab your Switch Removal Tool and align the gripping teeth vertically (on the Y-Axis) at the center of the switch, as shown in the example graphic above.
2. Grab the switch with the Switch Puller and apply pressure until the switch releases itself from the plate.
3. Using firm but gentle force pull the switch away from the keyboard using a vertical motion.

Install Switches

1. Check that all the switch metallic pins are perfectly straight and clean.
2. Align the switch vertically to have the Gateron logo facing north. The pins should align themselves to the keyboard PCB.
3. Press the switch down until you hear a click. This means your switch clips have attached themselves to the keyboard plate.
4. Inspect the switch to ensure it's properly attached to your keyboard, and test it.

Note: If the key doesn't work its possible you may have bent one of the switches while installing it. Pull the switch out and repeat the process.

Pins may be damaged beyond repair and need replacement if this process is not done correctly. Never apply excessive force when replacing keycaps or switches. If you cannot remove or install keycaps or switches please contact customer service as soon as possible to avoid damage to the keyboard due to operating errors.

COMMUNITY FORUMS

Join our community and learn along with other keyboard enthusiasts.



<https://discord.gg/2H38vWw2>



<https://www.reddit.com/r/yunziikeyboard/>

WARRANTY

YUNZII's Warranty covers any factory defects that might affect the proper functionality of your purchase. It doesn't cover any damage that may occur from normal wear and tear. If your product is defective we will send you a replacement unit. Replacement units require you to send the defective unit back to YUNZII.

We provide a 1 year warranty for our products when bought from our website (YUNZII.com). Your item will not be covered by your 1 year warranty if the inspection shows any sign of modification or changes unsupported by the original product, these include: Changing internal components, Assembling and reassembling the product, Replacing Batteries, etc.

We will ONLY cover the item if it is bought from our official stores. You do not have a warranty with us if you bought the item from another reseller or likewise. Please contact the store that you bought your product from to resolve issues.

JA

YUNZII YZ/KC68



65%ホットスワップ可能なメカニカルキーボード

このクイックガイドは、YUNZII YZ/KCの使用法と機能の概要です。
YZ68はKC68のワイヤレスバージョンです。KC68は有線接続のみです。

カスタマイズソフトウェアの機能の詳細なガイドについては、YUNZIIの公式ウェブサイトwww.yunzii.comにあるマニュアルを参照してください。

MODEL:	YUNZII YZ/KC68
SIZE:	315 x 109 x 25mm
WEIGHT:	725g ± 20g
NKRO:	Yes
LAYOUT:	68 Keys
SYSTEM:	Windows/Mac/Linux
CONNECTION:	Type-C USB at 5V ≤ 500mA
	HOTSWAP: YES
	KEYCAPS: PBT



さらにサポートが必要な場合は、support@yunzii.comまでメールでお問い合わせください。

キーボードの基本機能へのアクセス

FNキーと別のキーを組み合わせることで、特別な機能にアクセスしたり、WindowsとMac OSのレイアウトを変更したりすることができ、KC68キーボードをシームレスにアップグレードすることができます。

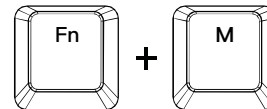

RGB設定

- FN + Delete: RGBバックライトのオン/オフ
- FN + I: RGBバックライト効果を変更する
- FN + P: バックライトの色を変更する
- FN + ↑: 輝度を上げる
- FN + ↓: 輝度を下げる
- FN + ←: 効果速度の低減
- FN + →: 効果速度の向上
- FN + Space: 現在のモードを表示する
- FN + Right Ctrl: サイドライトのRGB効果を変更する
- FN + Backspace: RGBライト効果のオン/オフ

キーボード設定

- WINDOWSモード
- FN + Esc: 3秒間押し続けるとリセットする
- FN + I-O: F1-F10
- FN + -: F11
- FN + =: F12
- FN + U: PrtSc
- FN + I: ScrLk
- FN + O: 一時停止
- FN + J: Ins
- FN + K: ホーム
- FN + \: 終了
- FN + A: 再生/一時停止
- FN + S: 前の曲
- FN + D: 次の曲
- FN + F: ミュート
- FN + G: ボリュームダウン
- FN + H: ボリュームアップ

MACモード

- FN + 1: -画面の明るさ
- FN + 2: +画面の明るさ
- FN + 3: Screenshot
- FN + 4: Mission Control
- FN + 5: ミュート
- FN + 6: ボリュームダウン
- FN + 7: ボリュームアップ
- FN + 8: 前の曲
- FN + 9: 再生/一時停止
- FN + 0: 次の曲
- FN + .: 検索
- FN + =: ホームページ
- FN + M: Win/Macレイアウトスイッチ

YZ68無線接続

1. BLUETOOTH接続

接続を開始する: FN + Qを5秒間長押しすると、Qキーが点滅します。
Bluetoothペア: FN + Q / W/Eを押して接続します。

2. 2.4G無線接続

無線レシーバーをパソコンに接続します
接続開始: FN + Rを5秒間長押しすると、Rキーが点滅します。
キーボードとレシーバーのペアリング: キーボードとレシーバーを近づけます。
ペアリング成功: Rが消灯したときにペアリングに成功します。



3.有線接続

FN + Tを長押しすると、有線モードに入ります。

4.充電について

タイプCケーブルを使用してキーボードとデバイスを接続すると、キーボードを充電できます。バッテリーが不足している場合はspaceライトが点滅します。キーボードが充電中の場合はspaceライトが点灯します。キーボードがバッテリーでいっぱいになると、ライトが消えます。

ソフトウェアダウンロード

キーボードのRGBプログラミングと音楽リズム機能を変更するには、ソフトウェアをインストールする必要があります
ファイル/ドライバー。
support@yunzii.comまたは公式ウェブサイトでお問い合わせください

ドライバをダウンロードしてインストールするためのユーザーサービス(support@yunzii.com)またはDiscordで問い合わせください。

ソフトウェアをダウンロードするためのURLは <https://www.yunzii.com/pages/software>

技術支援

テクニカルサポートをご希望の方は、ご注文番号と問題の詳細を明記の上、support@yunzii.com までメールをお送りください。

通常、24時間以内に対応させていただきます。

コミュニティフォーラム

コミュニティに参加して、他のキーボード愛好家と一緒に学んでみませんか



<https://discord.gg/2H38vWw2>

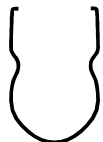

<https://www.reddit.com/r/yunziikeyboard/>

付属品
ツール

Switch Puller



Keycap Puller

メカニカル
スイッチ

キーキャップを外してスイッチを取り外す準備をした後、上から見たスイッチの例。

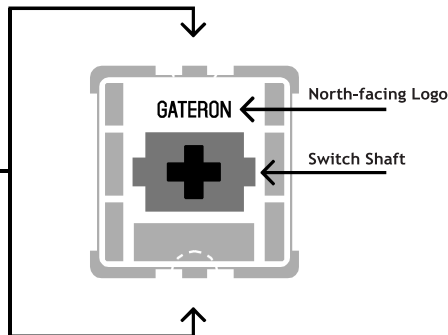

スイッチブラーツールは、スイッチの垂直方向に合わせ、スイッチをプレートに固定しているプラスチックを外します。

キーキャップの取り外し

1. キーキャップブラーツールを手に取り、取り外したいキーキャップの上に90度の角度で置きます。
2. キーキャップブラーを押し下げると、金属製のフックが開き、キーキャップを下からつかめます。
3. キーボードをしっかりとつかみ、キーキャップを垂直に引き抜きます。

キーキャップの取り付け

1. キーキャップがキーボードの中で正しい向きになっていることを確認し、スイッチの上に置きます。
2. キーキャップをスイッチの軸にしっかりと押し込みます。

スイッチの取り外し

1. Switch Removal Toolを持って、上の図の例のように、スイッチの中心にグリップの歯を垂直に（Y軸上）に合わせます。
2. スイッチプラーでスイッチをつかみ、スイッチがプレートから外れるまで圧力をかけます。
3. しっかりとしたやさしい力で、スイッチをキーボードから垂直に引き離します。

スイッチの設置

1. スイッチの金属ピンがすべてまっすぐできれいであることを確認する。
2. Gateronのロゴが北向きになるようにスイッチを縦に配置します。ピンがキーボードのPBCに合うようにする。
3. スイッチを「カチッ」と音がするまで押し下げます。これで、スイッチクリップがキーボードプレートに取り付けられました。
4. スイッチがキーボードに正しく取り付けられていることを確認し、テストしてください。

注: キーが効かない場合は、取り付け時にスイッチを曲げてしまった可能性があります。スイッチを引き抜いて、同じ作業を繰り返してください。

この作業を正しく行わないと、ピンが損傷して修理不能になり、交換が必要になることがあります。キーキャップやスイッチを交換する際には、決して無理な力をしないでください。キーキャップやスイッチの取り外しや取り付けはできない場合、できるだけ早くカスタマーサービスにご連絡ください。

誤操作によるキーボードの損傷を防ぎます。

保証について

YUNZIIの保証は、ご購入いただいた製品の正常な機能に影響を与える可能性のある工場出荷時の欠陥をカバーするものです。また、通常の使用で生じた損傷は対象外です。ご購入いただいた製品に欠陥がある場合は、交換用のユニットをお送りします。ただし、交換の際には、欠陥品をエポメイカーに返送していただく必要があります。

当社のウェブサイト（YUNZII.com）から購入された製品には、1年間の保証が付いています。1年保証の対象外となるのは、以下のような改造や変更が行われた形跡がある場合です。内部部品の変更、製品の組み立てと再組み立て、電池の交換など。

保証の対象となるのは、当社の正規販売店で購入された商品のみです。他の販売店や類似店で購入された場合は、当社の保証は受けられません。問題を解決するためには、製品を購入した店舗にお問い合わせください。

YUNZII YZ/KC68



65%热插拔有线机械键盘

本快速指南是对YUNZII YZ/KC68的使用和功能的介绍。

关于定制软件功能的深入指导，请参考YUNZII官方网站(www.yunzii.com)中的手册。

如果您需要更多的帮助，请给我们发电子邮件:support@yunzii.com。

型号：YUNZII YZ/KC68

尺寸：315 x 109 x 25mm

重量：725g ± 20g

NKRO：Yes

布局：68 Keys

热插拔：YES

系统：Windows/Mac/Linux 键帽：PBT

连接：Type-C USB at 5V ≤ 500mA

访问基本的键盘功能

通过将Fn键与不同的键结合起来，你可以访问一组特殊的功能，并在Windows和MacOS布局之间进行切换，从而从KC68键盘的无缝升级体验中获益。

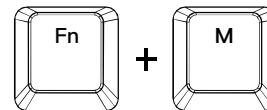

RGB 设置

FN+删除：RGB 背光开/关

FN+：改变RGB背光效果

FN+P：更改背光颜色

FN+↑：增加亮度

FN+↓：降低亮度

FN+←：降低效果速度

FN+→：提高效果速度

FN+Right Ctrl：

更改侧面照明 RGB 效果

FN+Backspace：

RGB 灯光效果开/关

窗口模式

FN+Esc：长按3秒重置

FN+1-0：F1-F10

FN+ -：F11

FN+ =：F12

FN+U：PrtSc

FN+ I：Sortk

FN+O：Pause

FN+J：Ins

FN+K：Home

FN+ ,：End

FN+A：播放/暂停

FN+S：上一首歌曲

FN+D：下一首歌曲

FN+F：静音

FN+G：降低音量

FN+H：提高音量

MAC模式

FN+1：屏幕降低亮度

FN+2：屏幕增加亮度

FN+3：截图

FN+4：任务控制

FN+5：静音

FN+6：降低音量

FN+7：提高音量

FN+8：上一曲

FN+9：播放/暂停

FN+0：下一曲

FN+ .：搜索

FN+=：首页

FN+M：Win/Mac 布局切换

YZ68无线连接

仅用于无线版本YZ68

1. 蓝牙连接

开始连接：长按FN+Q 5秒，Q键闪烁。

蓝牙配对：按 FN+Q/W/E 连接



3. 有线连接

按住 FN+T 进入有线模式。

2.2.4G 无线连接

将无线接收器插入计算机

开始连接：长按 FN+R 5 秒，然后 R 键闪烁。

配对键盘和接收器：将键盘和接收器放在一起。

配对成功：R灯灭时配对成功。

4. 关于充电

使用type-C线连接键盘和设备，即可为键盘充电。电量不足时空间灯闪烁。键盘充电时，空间灯会亮。当键盘充满电时，指示灯将熄灭。

软件下载

要改变键盘的RGB编程和音乐节奏功能，您需要在电脑中安装软件/驱动程序。

请通过support@yunzii.com或在Discord联系客服，以下载和安装驱动程序。

下载软件的网址是

<https://www.yunzii.com/pages/software>

技术援助

如需技术援助，请发电子邮件至

support@yunzii.com，并附上您的采购订单号和对问题的详细描述。

我们通常在24小时内对查询作出答复。

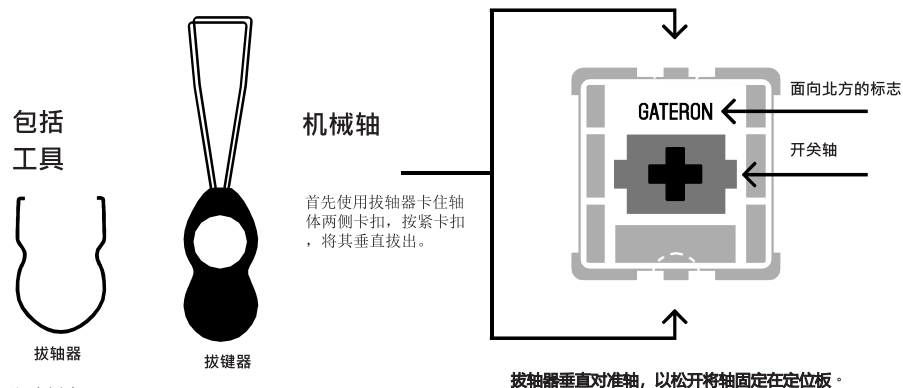

机械轴

首先使用拔轴器卡住轴体两侧卡扣，按紧卡扣，将其垂直拔出。

拔轴器垂直对准轴，以松开将轴固定在定位板。

移除键帽

1. 将拔键器，以90度角放在你要取下的键帽上方。
2. 将钢丝沿键帽两侧滑下，轻微旋转兜住键帽
3. 按住键盘，以垂直方向拔出键帽。

安装键帽

1. 确保键帽在键盘中的方向正确，并将其置于轴上方。
2. 将键帽紧按与轴连接。

移除轴

1. 用拔轴工具，将抓取轴两端卡扣，如上面的示例图所示。
2. 以垂直的方式将轴从定位板上拔出。

安装轴

1. 检查所有轴的金属针脚是否完全笔直和干净。
2. 将轴垂直对齐，使Gateron的标志朝北。针脚应与键盘的定位板孔对齐。
3. 按下轴，听到声音。已经成功安装在定位板
4. 检查轴，确保它正确地连接到你的键盘上，并测试它。

注意：如果轴不工作，可能是在安装时把轴其中一个的针脚弄弯了。把轴拔出来，重复这个过程。

如果这个过程做得不正确，针脚可能会损坏，无法修复，需要更换。更换键帽或轴时，切勿过度用力。

更换键帽或轴时，切勿过度用力。如果您无法拆卸或安装键帽或轴，请尽快联系客服人员，以避免因操作失误而导致键盘损坏。

社区论坛

加入我们的社区，与其他键盘爱好者一起交流。



<https://discord.gg/2H38vWw2>



<https://www.reddit.com/r/yunziikeyboard/>

保修

YUNZII 为因工厂制造缺陷导致您无法使用产品正常功能的情况提供保修服务。保修服务不包括因正常使用而造成的磨损和故障。如果您的产品有制造缺陷，我们可以为您寄送替换产品。在寄送替换品前，您可能需要将您所购买的故障品寄回给我们。

对于在我们的网站上购买的产品（YUNZII.com），我们为其提供1年的保修服务。如在检测时发现，有任何迹象表明您的产品经过了改装或调整，则您的产品将不再享有保修服务。“改装与调整”包括但不限于以下情况：更换内部零部件、拆装或组装产品、更换电池等。

我们仅为从我们的官方店铺购买的产品提供保修服务。我们无法为您从其他渠道购买的产品提供保修服务。请联系您购买产品的店铺或渠道为您解决问题。