

# User Guide



# SYSTEM INSTALLATION AND ELECTRICAL REQUIREMENTS

## Electrical Code

**Note:** To the display system installer: This reminder is provided to call attention to Article 820-44 of the National Electric Code that provides guidelines for proper grounding and, in particular, specifies that the cable ground shall be connected to the grounding system of the facility. Outlet shall be installed near the equipment and shall be easily accessible.

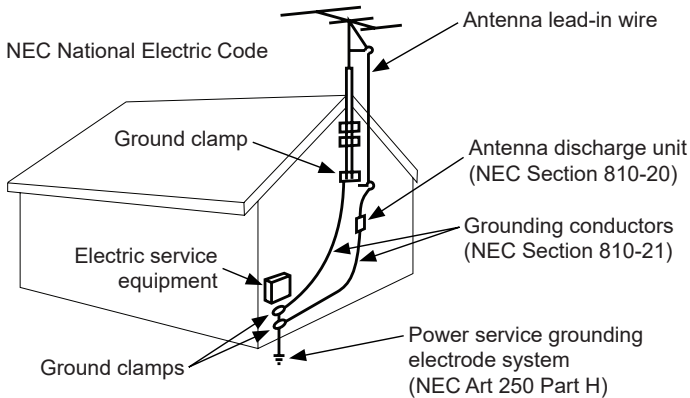

**Note:** Installation shall incorporate UL Listed external surge protection rated 2500 Vpk or less, for 150 to 300 Vac mains, installed in accordance with Article 285 of ANSI/NFPA 70 or applicable local codes.

## Power Source

The display must be connected to a mains socket outlet with a protective grounding connection.

The mains plug is used as the disconnect device and shall remain readily accessible.

Electrical installation shall be in accordance with the applicable parts of Chapter 8 of ANSI/NFPA70.

An outdoor antenna should not be located near overhead electrical lines or any electrical circuits.

If an outside antenna is connected to the receiver, confirm that the antenna system is grounded to protect against voltage surges and built up static charges. Section 810 of the National Electric Code, ANSI/NFPA No 70-1984, provides information with respect to proper grounding for the mast and supporting structure, grounding of the lead-in wire to an antenna discharge unit, size of grounding connectors, location of antenna discharge unit, connection to grounding electrodes and requirements for the grounding electrode.

These displays operate on 120 volt 60 Hz, AC current. Insert the power cord into a 120 volt 60 Hz outlet. Never connect the display to direct current or anything other than the specified voltage.

To prevent electric shock from the display, do not use with an extension cord, receptacle, or other outlet unless the blades and ground terminal can be fully inserted to prevent blade exposure.

All secondary lines must be routed through grounded conduit and kept separate from AC line.

## FCC CAUTION

---

To assure continued compliance and possible undesirable interference, ferrite cores may be used when connecting this display to video equipment; maintain at least 400mm (15.75 inches) spacing to other peripheral devices.

## FCC STATEMENT

---

This equipment has been tested and found to comply with the limits for a Class B digital device, pursuant to Part 15 of the FCC Rule. These limits are designed to provide reasonable protection against harmful interference in a residential installation. This equipment generates, uses and can radiate radio frequency energy and, if not installed and used in accordance with these instructions, may cause harmful interference to radio communications; however, there is no guarantee that interference will not occur in a particular installation. If this equipment does cause harmful interference to radio or television reception, which can be determined by turning the equipment off and on, the user is encouraged to try to correct the interference by one or more of the following measures:

1. Reorient or relocate the receiving antenna.
2. Increase the separation between the equipment and receiver.
3. Connect the equipment into an outlet on a circuit different from that to which the receiver is connected.
4. Consult the dealer or an experienced radio/display technician for help.

This device complies with Part 15 of the FCC Rules. Operation is subject to the following two conditions:

- This device may not cause harmful interference.
- This device must accept any interference received, including interference that may cause undesired operation.

## Relevant Information

---

Record your display's model and serial number here for future reference. Keep this user manual in an accessible location in the event service is required.

Note: Your display's serial number can be found on the box and underneath the rear cover plate.

Model Number \_\_\_\_\_

Serial Number \_\_\_\_\_

# GENERAL SAFETY PRECAUTIONS

## Read before operating equipment

Thank you for purchasing our product. Before using it, please read this user guide carefully and follow the instructions for safe operation. Please keep this manual for future reference and always include it when transferring or transporting this product to a different location.

## **▲ WARNING**

In case of emergency such as fire or electric shock caused by the product, immediately contact 911 or proper emergency police/fire service agencies in your country.

To reduce the risk of electric shock or fire, heed the following:

- In case of product malfunction or unusual events such as electrical burning smell, smoke, or loss of content signals due to internal overheating, immediately turn off, unplug the electrical cord and contact the manufacturer.
- Do NOT disassemble, modify or service product in any way other than that contained in this instruction. Any unauthorized modifications made to the product automatically void product warranty.
- Do NOT touch antenna lines or wires, electrical cables or plugs when lightning or thunder is present or with wet hands
- Do NOT submerge in water.
- Do NOT destroy, process, or place close to any heat source.
- Do NOT install near poisonous gas or chemically unstable atmosphere.
- Do NOT install near strong magnetic or electrical current field.
- Do NOT install the product in unstable locations or near moving objects, constantly vibrating equipment, or uneven surfaces.
- Do NOT leave any fire source, such as candles, close to or on the product.
- Do NOT operate the product if it has been dropped or struck. Severe physical impact to the product may cause components to fall out of place within and break.
- Do NOT bend or twist electrical cords, electrical plugs, cables, or wires with excessive force.
- Do NOT block ventilation slots or place any heavy object on the product.
- Use properly rated electrical voltage.
- Do NOT use any electrical sockets or power strips with many other devices jointly plugged in. Use a single, directly dedicated and rated GFCI electrical outlet for the product for safe operation.
- Do NOT move or transport with any cables (electrical, content connectivity) plugged in to the source devices.
- Always connect the electrical plug firmly and completely. When disconnecting any cables, always pull on the plug and not the cord.
- Always leave the power off when plugging or unplugging the electrical cords or connection cables.
- Do not defeat the safety purpose of the polarized or grounding type electrical plug. A polarized plug has two blades with one wider than the other. A grounding type plug has two blades and a third grounding prong. The wide blade or the third prong are provided for your safety. If the provided plug does not fit into your outlet, consult an electrician for replacement of the obsolete outlet.
- Protect the electrical cord from being walked on or pinched particularly at plugs, convenience receptacles, and the point where they exit from the apparatus.

To avoid personal injury, this appliance must be grounded and wall mounted according to installation instructions.

## **▲ WARNING**

- Never apply pressure to the exterior of the LCD screen.
- If monitor or glass is broken, do not come in contact with the liquid crystal and handle with care.
- Do NOT climb on the product.
- Do NOT install within five feet from a body of water.
- Do NOT use if ambient air temperature exceeds the operating limits; Maximum operating temperature is -22°F ~ 122°F (-30°C ~ 50°)
- The product is intended for outdoor, shaded operation. Place the TV in an area that never receives direct sunlight, such as under canopy or on the side of a structure. Placing the TV in direct sunlight will decrease the panel life and void the warranty.
- Do NOT install in enclosure or recessed cavity with less than 2 inches of airflow around the display. Air inside fully encased display must be ventilated.
- The product is to be secured to building before operation.
- Product must be carried and supported by at least two persons.
- Periodically clean dust off the electrical plug to keep it clean and dry, ensuring proper and safe operation.
- Only use attachments/accessories specified by the manufacturer.

# CONTENTS

System Installation And Electrical Requirements .....	2
Electrical Code .....	2
Power Source .....	2
FCC Caution.....	3
FCC Statement.....	3
Relevant Information .....	3
General Safety Precautions .....	4
Set Up Instructions .....	7
Parts List .....	7
Removing I/O Terminal Cover .....	8
Connecting Cords.....	9
Installing IR Repeater .....	9
freePath Technology .....	9
Replacing I/O Terminal Cover.....	10
Cable Management .....	11
Prepare The Display For Mounting .....	12
Connecting To The Power Source.....	13
Remote Control Battery Installation And Replacement .....	14
Operating Instructions .....	15
Power On/Off the Display .....	15
Onboard Controls .....	15
Navigating The On-Screen Menu .....	16
Picture .....	16
Sound .....	16
Time .....	16
Setup .....	17
Lock .....	17
Channel .....	17
Media Functionality .....	18
Compatible Media .....	20
(RS-232C) Serial Control Of The TV .....	22
Maintenance .....	23
Care Of Screen .....	23
Mobile Telephone Caution .....	23
End Of Life Directives .....	23
Warranty .....	24

# SET UP INSTRUCTIONS

## Parts List

Description	Qty
A television	1
B remote control	1
C adhesive cable holder	3
D IR repeater	1
E user guide (not shown)	1
F technical support insert (not shown)	1
G warranty registration card (not shown)	1

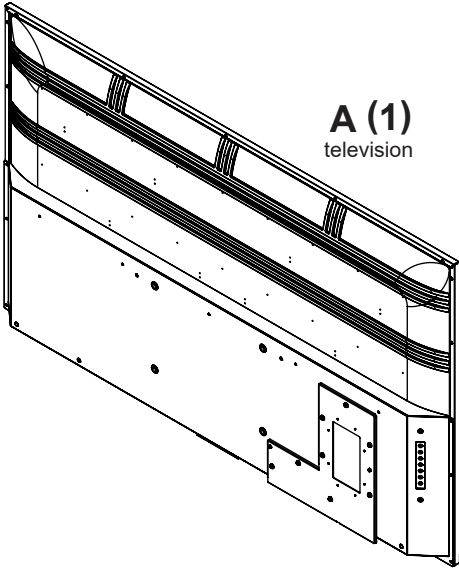

**A (1)**  
television

**B (1)**  
remote control



**C (3)**  
cable tie holder

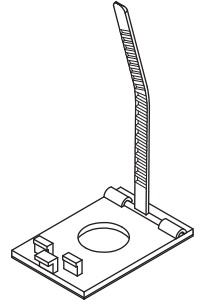

**D (1)**  
IR repeater

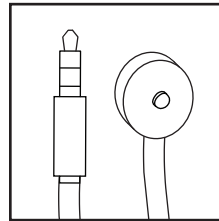

## Removing I/O Terminal Cover

Remove I/O terminal cover and (8) screws to access source connection panel.

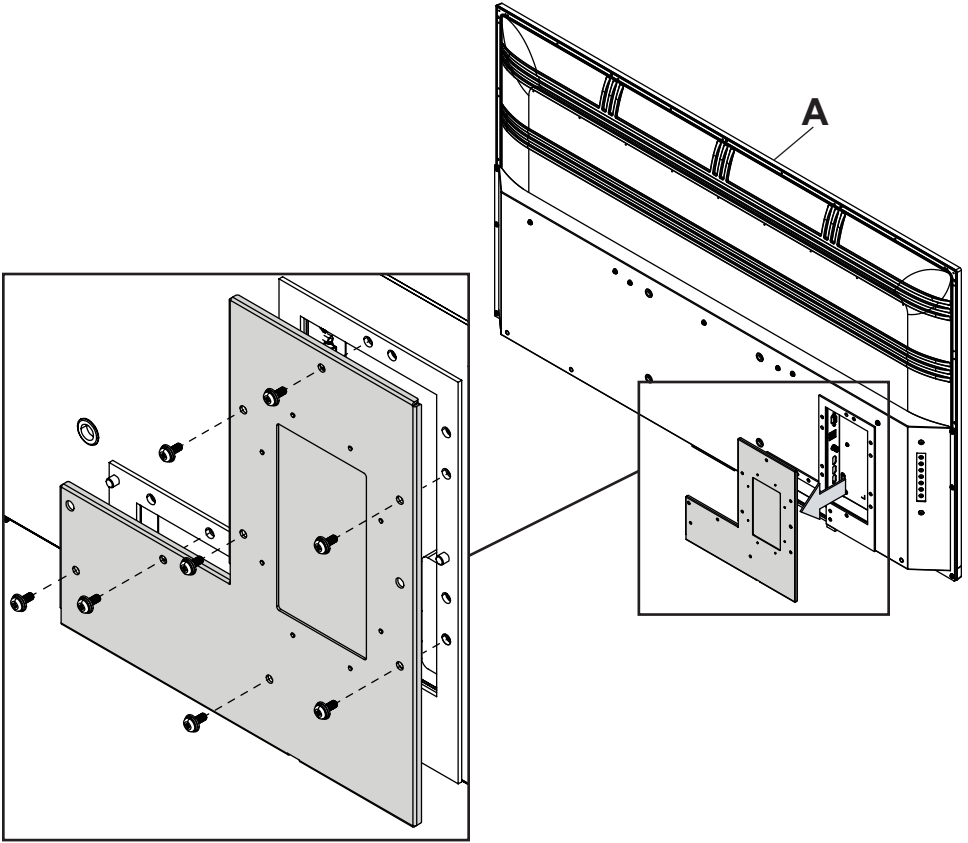



## Connecting Cords

Connect source devices to appropriate display input. Make all connections prior to powering on the display.

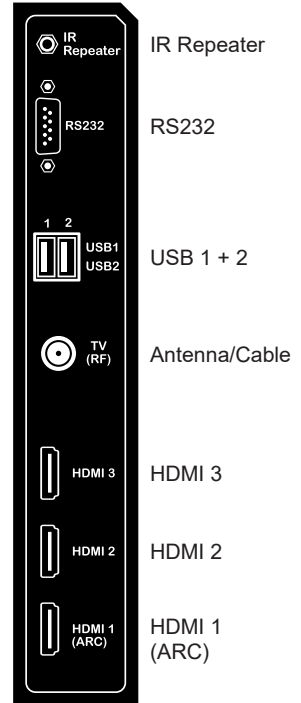
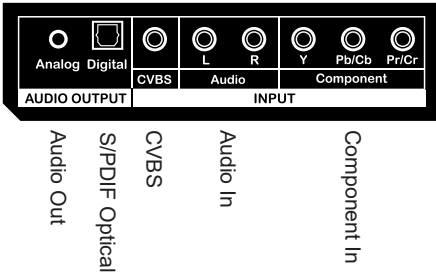

## Installing IR Repeater (Optional)

Insert the 3.5mm end of the included 5V IR repeater into the IR Repeater port on the input panel of the display. IR Repeater port may not be compatible with other 3<sup>rd</sup> party repeaters.

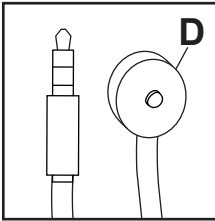

## freePath Technology

Using freePath Technology, the I/O terminal cover allows for better WiFi signal penetration for network connectivity of Smart TV devices stored within the I/O terminal compartment

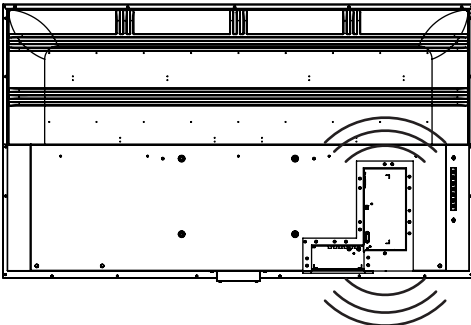

## Replacing I/O Terminal Cover

1. Run cables through bottom of I/O terminal cavity across foam gasket. All cables must exit toward bottom of display to retain seal when I/O terminal cover is installed. Do not run cabling through the top or sides of I/O terminal cavity. Leave approximately 1/2" (13mm) between cables to retain seal when I/O Terminal Cover is installed.
2. Replace I/O terminal cover onto I/O terminal guides, keeping cables between the bottom gaskets.
3. Replace and-tighten (8) screws until I/O terminal cover gasket is fully compressed to back of display.

### CAUTION

Failure to follow these instructions can result in the product being damaged, destroyed, and voiding the warranty.

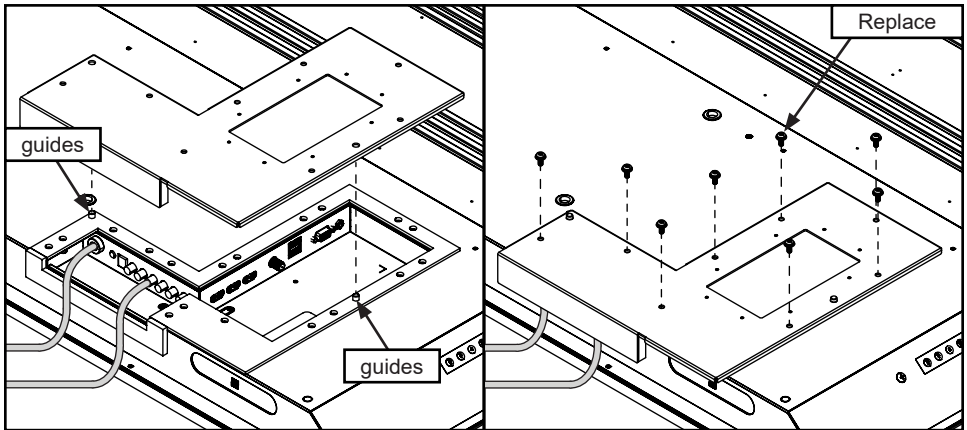

### CAUTION

- Ensure cord bend radius does not exceed limits set by the manufacturer.
- Ensure cords are seated properly in the cable channels to avoid potential damage to cords when I/O terminal cover is installed.
- Do not run cables through the top or sides of I/O terminal cavity. All cables must exit toward bottom of display to retain seal when I/O terminal cover is installed.

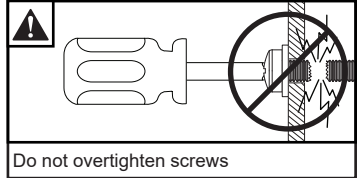

## Cable Management

Secure cables to display with adhesive cable holders.

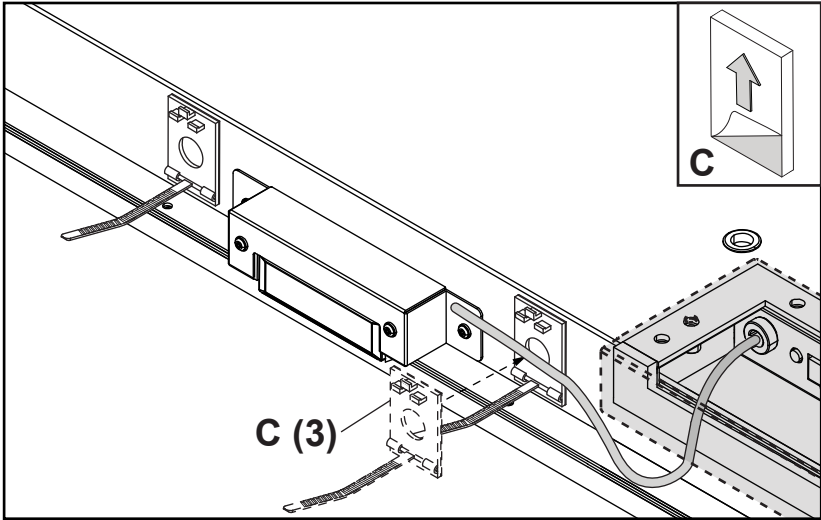

## Prepare The Display For Mounting

Install cords to your display before mounting. Input panel may be obstructed once the display is mounted.

For your safety, only install on an outdoor-rated mount that is suitable for the application and supports the weight of the display. When mounting a display outdoors, use environmentally rated mounts to ensure longevity in harsh environments.

Examine the chart below to determine the mounting specifications for your display.

Required Mounting Screws
(4) M8 screws (17.4mm long)

Size	A	B	C	D	E	F
55"	11.81" (300mm)	7.87" (200mm)	18.65" (474mm)	4.61" (117mm)	1.61" (41mm)	3.11" (79mm)
65"	11.81" (300mm)	7.87" (200mm)	22.89" (582mm)	5.42" (138mm)	1.61" (41mm)	3.11" (79mm)
75"	15.75" (400mm)	7.87" (200mm)	25.27" (642mm)	7.45" (189mm)	2.00" (51mm)	4.01" (102mm)

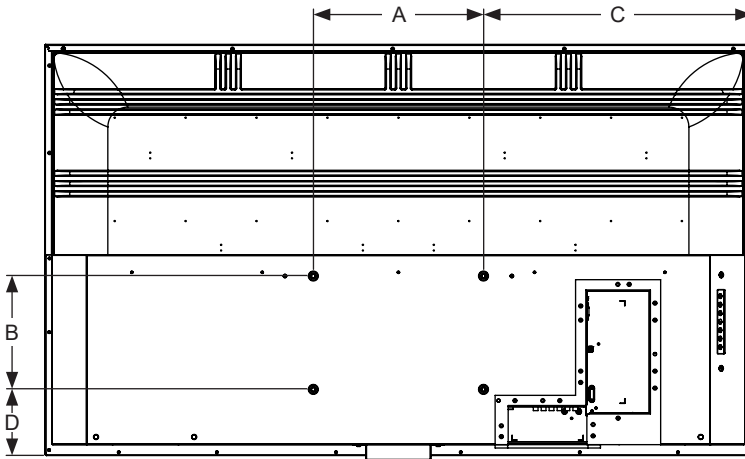

REAR VIEW

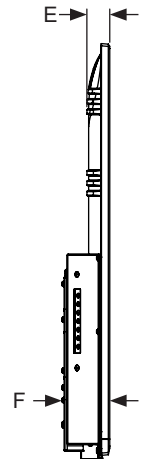

SIDE VIEW

## Prepare The Display For Mounting

Size	A	B	C	D	E
55"	49.09" (1247mm)	28.54" (725mm)	47.69" (1211mm)	26.85" (682mm)	54.64" (1388mm)
65"	57.59" (1463mm)	33.31" (846mm)	56.24" (1428mm)	31.62" (803mm)	64.53" (1639mm)
75"	66.29" (1684mm)	38.18" (970mm)	65.16" (1655mm)	36.74" (933mm)	74.52" (1893mm)

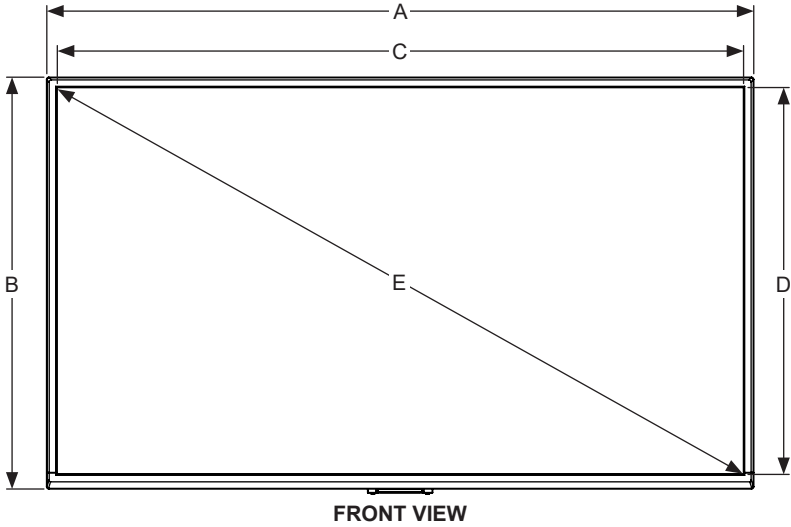

## Connect To The Power Source

Connect power cord to GFCI outlet.

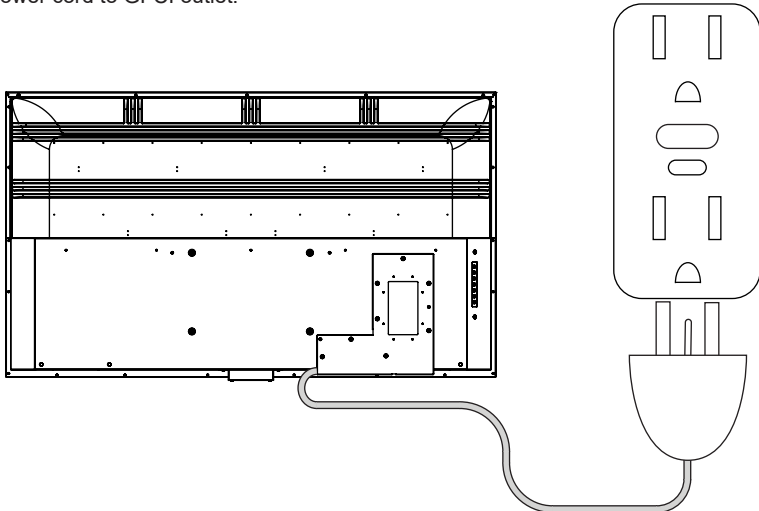

## Remote Control Battery Installation and Replacement

The remote control is powered by two 1.5V AAA batteries installed at the factory.

If the Red LED light on the remote fails to illuminate when a button is pressed, the batteries may need to be replaced. Follow the directions below to replace the batteries.

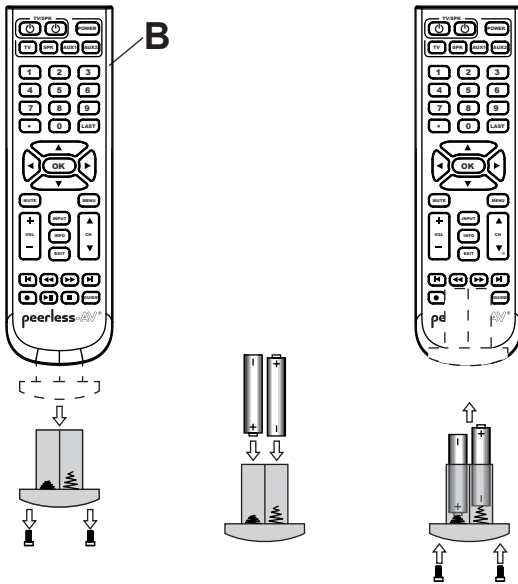

1. To remove the battery module of the remote control, remove the two screws on the end of the battery module. Slide the battery module out of the remote control.
2. Insert two new "AAA" size batteries into the battery module. Ensure the positive and negative marks on the batteries are correctly oriented with the markings on the inside of the remote control's battery compartment.
3. Slide the battery module back into the remote control, and reinsert the two screws in the end of the battery module to maintain a waterproof seal (do not over tighten).

### **⚠ CAUTION**

Incorrect usage of batteries can result in leaks or bursting. Peerless-AV recommends the following battery use:

- Do not mix battery brands.
- Do not combine new and old batteries. This can shorten the battery life or cause battery acid leaks.
- Remove dead batteries immediately to prevent battery acid from leaking into the battery compartment.
- Do not touch exposed battery acid as it may injure skin.
- Remove the batteries if you do not intend to use the remote control for a long period of time.
- Do not expose the batteries to excessive heat from sunlight, fire or other heat sources or batteries could explode.
- Fully tighten screws to maintain the ingress protection rating of the remote.

# OPERATING INSTRUCTIONS

## Power On/Off The Display

Power on your display by using the remote control or the rear power button on the side of the display. The display will power on but image may not appear for several seconds as it completes its power up sequence.

Point the remote control at the IR sensor located below the Peerless-AV logo at the center of the display, and press the power button.

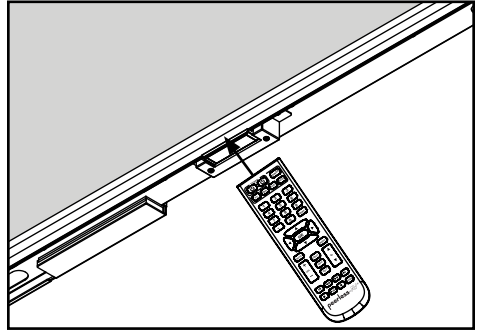

## Onboard Controls

**Direct Mode:** Allows for quick access to source selection, volume settings and channel selection.

**Menu Mode:** Press the Menu button to access Menu Mode and activate the On Screen Display (OSD). For a description of OSD operation refer to the next section.

The keypad buttons are assigned as indicated in the table below.

Menu Mode	Direct Mode	
On/Off	On/Off	→ [Power Button]
OK	Input Select	→ [I Button]
Menu	Menu	→ [M Button]
Up	Channel Up	→ [CH Up Button]
Down	Channel Down	→ [CH Down Button]
Right	Volume Up	→ [VOL Up Button]
Left	Volume Down	→ [VOL Down Button]

## Navigating The On Screen Menu

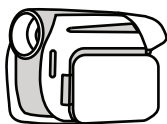

Picture		
<b>Picture Mode</b>	Standard	Vivid
	Mild	User
<b>Color Temp.</b>	Cool	Warm
	Standard	
Advanced Settings		
<b>Aspect Ratio</b>	Cinema	Normal
	Zoom	Wide
	Point to Point	
<b>Noise Reduction</b>	Middle	High
	Low	Off
<b>Dynamic Contrast</b>	On / Off	
<b>HDMI Mode</b>	Auto	Graphic
	Video	
<b>HDR</b>	Low	High
	Middle	



Sound		
<b>Sound Mode</b>	Standard	Sports
	Music	Custom
	Movie	
<b>Balance</b>	L50 ~ R50	
<b>Digital Audio</b>	PCM / Raw / Off	
<b>Surround</b>	On / Off	
<b>AVL</b>	On / Off	

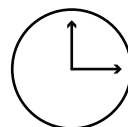

Time		
<b>Sleep Timer</b>	off	60 min
	5 min	90 min
	10 min	120 min
	15 min	180 min
	30 min	240 min
<b>Time Zone</b>	East	Alaska
	Central	Hawaii
	Mountain	Atlantic
	Pacific	
<b>Daylight Savings</b>	On / Off	
<b>Time Format</b>	12-hour	
	24-hour	
<b>Auto Clock</b>	On / Off	

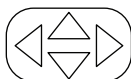

Navigate

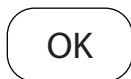

Enter



Exit



Return





<b>Setup</b>	
<b>Menu Languages</b>	English French Spanish
<b>On-Screen Display Timeout</b>	5 seconds    45 seconds 15 seconds    60 Seconds 30 Seconds
<b>Input Label</b>	TV            HDMI 1 AV            HDMI 2 Component    HDMI 3 Media
<b>Blue Screen</b>	On / Off
<b>Audio Only</b>	On / Off
<b>HDMI 4K</b>	Standard / Enhancement
<b>Reset</b>	Yes / No
<b>peerConnect (CEC)</b>	
<b>peerConnect</b>	On / Off
<b>Device Auto Power Off</b>	On / Off
<b>TV Auto Power On</b>	On / Off
<b>ARC</b>	On / Off
<b>Voice Guidance</b>	
<b>Voice Guidance</b>	On / Off
<b>Volume</b>	Low Midde High
<b>Speed</b>	Slow Standard Fast
<b>Pitch</b>	Low Midde High
<b>Video Description</b>	On / Off

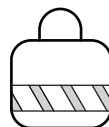

<b>Lock</b>	
<b>System Lock</b>	
Enter Password to enter System Lock settings Default Password: 0000	
<b>Change password</b>	Allows the password to be changed
<b>System Lock</b>	On / Off
<b>Input Block</b>	TV, AV, Component, HDMI 1, HDMI 2, HDMI 3, Media

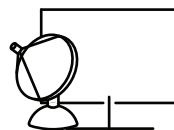

<b>Channel</b>	
<b>Air / Cable</b>	Choose between antenna and cable
<b>Auto Channel Scan</b>	Searches for available channels
<b>Favorite</b>	Shows favorite channels
<b>Channel List</b>	View tuned in channels
<b>View/Skip</b>	Select channels to view or hide
<b>Channel Number</b>	Shows selected channel
<b>Channel Label</b>	Assign characters to selected channel

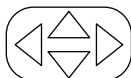

**Navigate**

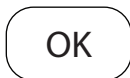

**Enter**



**Exit**



**Return**

# Media Functionality

**1**

Insert USB flash drive into USB 2.0 Data port on the input panel of the display.

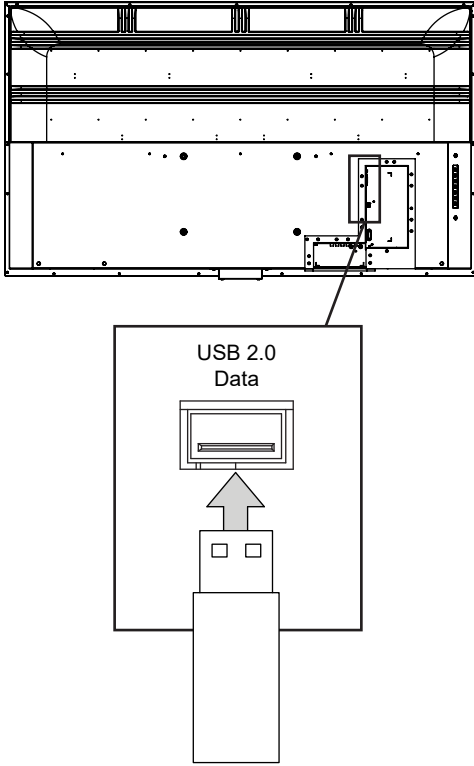

**2**

Select media source to access content.

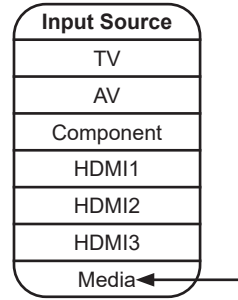

## Media Functionality

### 3

Select media type and folder where content is stored.

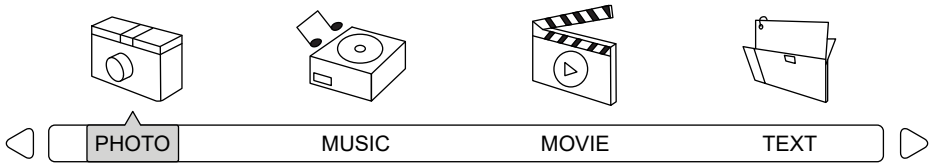

### 4

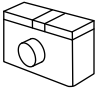

**Photos** – To view a single photo, select photo and press play. To view a slide show, select multiple photos and press play. Use on screen menu to control slide show.



**Movies** – To view a single video, select video and press play. To view a playlist, select multiple videos and press play. Use on screen menu to control playlist.

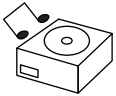

**Music** – To listen to a single song, select song and press play. To listen to a playlist, select multiple songs and press play. Use on screen menu to control playlist.



**Text** – To view to a single text file, select file and press play. To view a playlist, select multiple files and press play. Use on screen menu to control playlist.

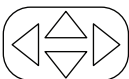
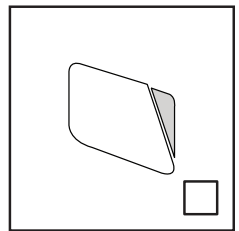
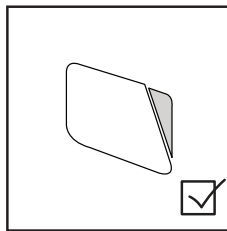
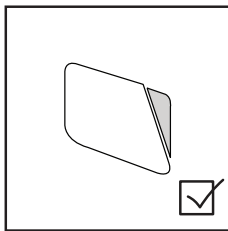
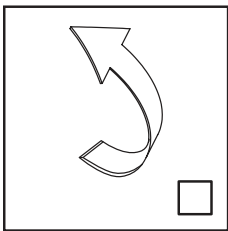

Navigate

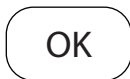

Enter



Exit



Return

## Compatible Media

### Compatible Video

File Format	Container	Bandwidth (Mbps)	Frame Rate (FPS)	Resolution
AVI	MPEG-1	80	30	1920x1088
	MPEG-2 MP@HL	80	30	1920x1088
	MPEG-4 SP@L0-3,ASP @L0-5	50	30	1920x1088
	H.264	100(VCL)	30	3840x2160
	MP,HP@Level4.1	120(NAL)	-	-
	H.263	5	30	1280x720
	VP6	40	30	1920x1088
	MJPEG	-	30	1920x1080
MPEG-2 TS Transport Stream (.ts)	MPEG-2 MP@HL	80	30	1920x1088
	MPEG-4 SP@L0-3,ASP @L0-5	50	30	1920x1088
	H.264 MP,HP@Level 4.1	100(VCL) 120(NAL)	30	3840x2160
	VC1 (AP)	45	30	1920x1088
	H.265	100	30	3840x2160
MPEG File Format (.mpeg)	MPEG-1	80	30	1920x1088
	MPEG-2 MP@HL	80	30	1920x1088
	H.264 MP,HP@Level 4.1	100(VCL) 120(NAL)	30	3840x2160
MPEG-4 Part 14 (.mp4)	H.264 MP,HP@Level 4.1	100(VCL) 120(NAL)	30	3840x2160
	MPEG-4 SP@L0-3,ASP @L0-5	50	30	1920x1088
	H.265	100	30	3840x2160
QuickTime (.mov)	H.264 MP,HP@Level 4.1	100(VCL) 120(NAL)	30	3840x2160
	MPEG-4 SP@L0-3,ASP @L0-5	50	30	1920x1088
	MJPEG	-	30	1920x1080
	H.265	100	30	3840x2160
Matroska (.mkv)	H.264 MP,HP@Level 4.1,	100(VCL) 120(NAL)	30	3840x2160
	VP9	-	30	1280x720
	H.265	100	30	3840x2160
Flash Video (.flv)	H.264 MP,HP@Level 4.1	100(VCL) 120(NAL)	30	3840x2160
	H.263	5	30	1280x720
Transport Stream (.ts)	H.264 MP,HP@Level 4.1	100(VCL) 120(NAL)	30	3840x2160
Video Object (.vob)	MPEG-2 MP@HL	80	30	1920x1088
DAT (.dat)	MPEG-1	80	30	1920x1088

## Compatible Media

### Compatible Video

File Format	Container	Bandwidth (Mbps)	Frame Rate (FPS)	Resolution
Advanced Stream Format (.asf)	VC1 (AP)	45	30	1920x1088
	H.264 MP,HP@Level 4.1	100(VCL) 120(NAL)	30	3840x2160
	MPEG-4 SP@L0-3,ASP	50	30	1920x1088
3gp	H.264 MP,HP@Level 4.1	100(VCL) 120(NAL)	30	3840x2160
	H.263	5	30	1280x720
	MPEG-4 SP@L0-3,ASP @L0-5	50	30	1920x1088
tp	MPEG-2 MP@HL	80	30	1920x1088
trp	H.264 MP,HP@Level 4.1	100(VCL) 120(NAL)	30	3840x2160
	MPEG-2 MP@HL	80	30	1920x1088
rmvb	Real8/9/10	-	30	1920x1088

### Compatible Audio

File Format	Container	Bandwidth (kHz)	Resolution (Kbps)
Windows Media Audio (.wma)	WMA WMAPro	8 ~ 48	128 ~ 320
MPEG Audio Layer III (.mp3)	MPEG	32 ~ 48	32 ~ 320
Wave Audio Files (.wav)	PCM	max 48	max 320
	ADPCM	8 ~ 48	384
Matroska Audio (.mka)	MPEG 3	2 ~ 48	32 ~ 320
	AC3	32, 44.1, 48	32 ~ 640
	DTS	max 48	max 6 Mbps
	PCM	max 48	max 320
OGG Vorbis (.ogg)	Vorbis	8 ~ 48	max 320
Free Lossless AudioCodec (.flac)	FLAC	max 48	max 320

### Compatible Images

File Format	MAX Resolution	MIN Resolution
png	Non-interlace 9600x6400 Interlace 1200x800	4x4
jpeg	Baseline 15360x8640 Progressive 1024x768	4x4
bmp	9600x6400	4x4

## (RS-232C) Serial Control Of The Display

Attach an RS-232C cable (straight through type) to the supplied D-Sub RS-232C to utilize serial control function. Control via RS232 should only be utilized by experts familiar with RS232 programing.

(0):	A0, F0, 55, FF, 56, A9	HDMI3:	A0, F0, 55, FF, E0, 1F
(1):	A0, F0, 55, FF, 42, BD	HDMI Toggle:	A0, F0, 55, FF, EC, 13
(2):	A0, F0, 55, FF, 43, BC	Info:	A0, F0, 55, FF, 50, AF
(3):	A0, F0, 55, FF, 0F, F0	Left:	A0, F0, 55, FF, 0C, F3
(4):	A0, F0, 55, FF, 1E, E1	Menu:	A0, F0, 55, FF, 4E, B1
(5):	A0, F0, 55, FF, 1D, E2	MTS:	A0, F0, 55, FF, 11, EE
(6):	A0, F0, 55, FF, 1C, E3	Mute:	A0, F0, 55, FF, 14, EB
(7):	A0, F0, 55, FF, 18, E7	OK:	A0, F0, 55, FF, 02, FD
(8):	A0, F0, 55, FF, 45, BA	PMODE:	A0, F0, 55, FF, 4B, B4
(9):	A0, F0, 55, FF, 4C, B3	Power Off:	A0, F0, 55, FF, AD, 52
AV:	A0, F0, 55, FF, ED, 12	Power On:	A0, F0, 55, FF, AE, 51
CC:	A0, F0, 55, FF, 44, BB	Power On/Off:	A0, F0, 55, FF, 0B, F4
Channel +:	A0, F0, 55, FF, 55, AA	Right:	A0, F0, 55, FF, 05, FA
Channel -:	A0, F0, 55, FF, 5A, A5	Sleep:	A0, F0, 55, FF, 53, AC
Channel Fav List:	A0, F0, 55, FF, 1A, E5	SMODE:	A0, F0, 55, FF, 5B, A4
Channel List:	A0, F0, 55, FF, 59, A6	Source:	A0, F0, 55, FF, 01, FE
Channel Return:	A0, F0, 55, FF, 15, EA	Surround:	A0, F0, 55, FF, C7, 38
Component:	A0, F0, 55, FF, E7, 18	TV:	A0, F0, 55, FF, E8, 17
Dash:	A0,F0, 55, FF, 2E, D1	Up:	A0, F0, 55, FF, 17, E8
Down:	A0, F0, 55, FF, 0D, F2	USB:	A0, F0, 55, FF, 57, A8
EPG:	A0, F0, 55, FF, 49, B6	Volume +:	A0, F0, 55, FF, 0A, F5
Exit:	A0, F0, 55, FF, 1B, E4	Volume -:	A0, F0, 55, FF, 40, BF
HDMI1:	A0, F0, 55, FF, DE, 21	Zoom:	A0, F0, 55, FF, 51, AE
HDMI2:	A0, F0, 55, FF, DF, 20		

COM Settings	
Baud Rate	38400
Data Bits	8
Parity	None
Stop Bits	1

# MAINTENANCE

## Care Of The Screen

---

Do not rub or strike the screen with anything hard as this may scratch, mark, or even damage the screen permanently. Ensure that the display is installed in a location where it will be safe from abrasives and flying debris, which could damage the LCD panel. Never use ammonia or any product containing ammonia, as it will damage the anti-glare coating on the face of the display. Only use an approved screen cleaner to clean the display face. Dust the display by wiping the screen and the cabinet with a soft, clean cloth. If the screen requires additional cleaning, use a clean, damp cloth. Do not use aerosol cleaners or solvents of any kind. Do not use any chemical such as paint thinner or benzene to clean the product's exterior. It may cause scratches on the surface, erasing proper indications, identification labels, or instructions on the exterior, which may cause misuse and improper operation of the product.

## Mobile Telephone Caution

---

Keep your mobile telephone away from your display to avoid disturbances in the picture or sound, possibly causing permanent damage to your display.

## End Of Life Directives

---

In an effort to produce environmentally friendly products, your new display contains materials that can be recycled and reused. At the end of your display's life, specialized companies can minimize display waste by separating reusable materials from non-reusable materials. Please ensure you dispose of your display according to local regulations.

ESP Página en blanco.



# Guía del Usuario



**[ESP]** Importado Por: Peerless Industries de Mexico S. DE R.L. DE C.V.

AV. De Las Industrias # 413, Parque Industrial Escobedo,  
Escobedo, Nuevo Leon, TEL 01800 849 6577

Hecho En Corea Del Sur

Modelo: 15420225502, 15420226502, 15420227502

Producto: Televisor a color con pantalla de cristal  
liquido (LCD)

Marca: Peerless-AV

Características Electricas Nominales:

Tension de Alimentación: 100-240 v ca

Naturaleza de Voltaje: Corriente Alterna

Frecuencia: 50/60 hz

Consumo de Corriente: 15420225502 (1.3A),

15420226502 (1.6A), 15420227502 (2.4A)



# INSTALACIÓN Y REQUISITOS ELÉCTRICOS DEL SISTEMA

## Código Eléctrico

**Nota:** Para el instalador del sistema de pantalla: Este recordatorio es para llamar la atención al Artículo 820-44 del Código Eléctrico Nacional, que proporciona guías para conexiones adecuadas a tierra, particularmente, especifica que el cable de conexión a tierra debe estar conectado al sistema de conexión a tierra de las instalaciones. El tomacorriente debe estar instalado cerca del equipo y debe poderse alcanzar con facilidad.

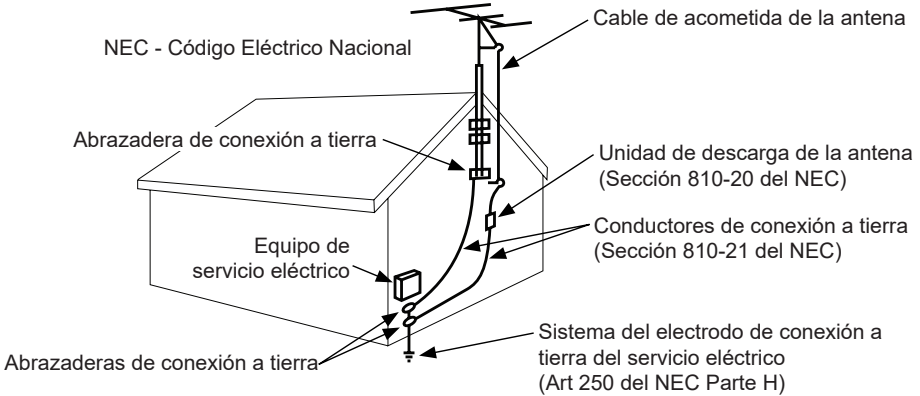

**Nota:** La instalación debe incorporar un protector eléctrico externo aprobado por UL para un voltaje máximo de 2500 o menos, para redes de suministro eléctrico de 150 a 300 voltios de corriente alterna, instalado de acuerdo con el Artículo 285 del ANSI/NFPA 70 o los códigos locales pertinentes.

## Fuente Eléctrica

La pantalla tiene que estar conectada a un tomacorriente de la red de suministro eléctrico que tenga una conexión protectora a tierra.

El enchufe de conexión a la red se usa como dispositivo desconectar y debe poderse alcanzar con facilidad.

La instalación eléctrica se debe realizar de acuerdo con las partes pertinentes del Capítulo 8 de ANSI/NFPA70.

Las antenas para exteriores no se deben colocar cerca de líneas eléctricas aéreas ni de circuitos eléctricos.

Si se conecta una antena externa al receptor, verifique que el sistema de antena tenga una conexión a tierra para protegerlo contra las subidas de voltaje y las cargas estáticas acumuladas. La Sección 810 del Código Eléctrico Nacional, ANSI/NFPA N.º 70-1984, proporciona información respecto a: la conexión a tierra adecuada para los mástiles y las estructuras de soporte, la conexión a tierra del cable de acometida a la unidad de descarga de una antena, el tamaño de los conectores a tierra, la ubicación de la unidad de descarga de una antena, la conexión a electrodos de conexión a tierra y los requisitos del electrodo de conexión a tierra.

Estas pantallas funcionan con una corriente alterna de 120 voltios de 60 Hz. Inserte el cable eléctrico en un tomacorriente de 120 voltios 60 Hz. Nunca conecte la pantalla a una corriente directa ni a otro voltaje que no sea el especificado.

Para prevenir una descarga eléctrica de la pantalla, no la utilice con una extensión eléctrica, un receptáculo u otro tomacorriente, a menos que las clavijas y el terminal de conexión a tierra se puedan insertar completamente para prevenir que las clavijas queden expuestas.

Todas las líneas secundarias se tienen que pasar por conductos con conexión a tierra y se tienen que mantener separadas de la línea de corriente alterna.

## PRECAUCIÓN DE LA FCC

---

Para garantizar el cumplimiento continuo y prevenir la interferencia indeseada, se pueden utilizar núcleos de ferrita al conectar este pantalla equipos de video; mantenga una separación de, al menos, 400mm (15.75 pulgadas) de otros periféricos.

## DECLARACIÓN DE LA FCC

---

Este equipo ha sido probado y cumple los límites de los dispositivos digitales Clase B, conforme al artículo 15 de las normas de la FCC. Estos límites están diseñados para proporcionar una protección razonable contra interferencias perjudiciales en instalaciones residenciales. Este equipo genera, utiliza y puede irradiar energía de radiofrecuencia y, si no se instala y utiliza de acuerdo con estas instrucciones, puede causar interferencias perjudiciales a las radiocomunicaciones. Sin embargo, no hay garantía de que no se produzcan interferencias en una instalación en particular. Si este equipo, en efecto, causa interferencias perjudiciales en la recepción de radio o televisión, lo cual se puede determinar apagando y encendiendo el equipo, se recomienda que el usuario intente corregir las interferencias mediante una o más de las siguientes medidas:

1. Cambie la orientación o la ubicación de la antena receptora.
2. Aumente la distancia entre el equipo y el receptor.
3. Conecte el equipo a un enchufe que esté en un circuito diferente al que está conectado el receptor.
4. Consulte al distribuidor o a un técnico experto en radios o televisores para obtener ayuda.

Este dispositivo cumple con el artículo 15 de las normas de la FCC. El uso depende de las dos condiciones siguientes:

- Este dispositivo no puede causar interferencias perjudiciales.
- Este dispositivo tiene que aceptar cualquier interferencia recibida, incluida la que pueda causar el funcionamiento no deseado.

## Información pertinente

---

Añote el número de modelo y el número de serie de la pantalla aquí para su referencia. Guarde este manual del usuario en un lugar accesible en caso de que necesite alguna reparación.

Nota: El número de serie de la pantalla se encuentra en la caja y debajo de la cubierta trasera.

Número de modelo \_\_\_\_\_

Número de serie \_\_\_\_\_

# PRECAUCIONES DE SEGURIDAD GENERAL

## Lea antes de utilizar el producto

Gracias por comprar nuestro producto. Antes de utilizarlo, lea esta guía del usuario atentamente y siga las instrucciones para utilizarlo con seguridad. Por favor, guarde esta guía para su referencia e inclúyala cada vez que cambie o transfiera el producto a otro lugar.

## ▲ ADVERTENCIA

En caso de una emergencia, como un incendio o choque eléctrico causado por el producto, llame, de inmediato, al 9-1-1 o al número apropiado de las agencias de servicios de emergencia de la policía o los bomberos de su país.

Para minimizar el riesgo de descarga eléctrica o incendio, tenga en cuenta lo siguiente:

- Si el equipo falla o se da algún suceso inusual, como olor a quemado eléctrico, humo o pérdida de señales de contenido de la pantalla debido al sobrecalentamiento interno, apáguela de inmediato, desenchufe el cable eléctrico y comuníquese con el fabricante.
- NO desarme, modifique ni repare el producto de alguna manera que no se indique en estas instrucciones. Toda modificación no autorizada hecha al producto anulará la garantía automáticamente.
- NO toque los cables o los alambres de antenas, los cables eléctricos ni los enchufes cuando ocurran rayos o truenos ni cuando tenga las manos mojadas.
- No lo sumerja en agua.
- NO lo destruya, procese o coloque cerca de alguna fuente de calor.
- NO lo instale cerca de gases venenosos ni atmósferas con inestabilidad química.
- NO lo instale cerca de campos magnéticos o corrientes eléctricas fuertes.
- NO instale el producto en lugares inestables ni cerca de objetos móviles, equipos que vibren constantemente o superficies desniveladas. Siga las instrucciones de instalación correctamente para que pueda utilizar el producto con seguridad, ya que una instalación inadecuada puede causar que el producto se caiga.
- NO deje ninguna fuente de fuego, como velas, cerca o encima del producto.
- NO opere el producto si se ha caído o si ha recibido algún golpe. Los golpes fuertes pueden causar que algunos componentes internos se salgan de su lugar y se rompan.
- NO doble ni tuerza los cables eléctricos, los enchufes, los cordones o los alambres con fuerza excesiva.
- NO bloquee las ranuras de ventilación ni coloque objetos pesados sobre el producto.
- Use voltaje con la potencia eléctrica nominal adecuada. Usar un voltaje que no tenga la potencia nominal adecuada puede causar un incendio, descarga eléctrica y daños graves al producto.
- NO use tomacorrientes ni extensiones eléctricas múltiples en los que tenga conectados muchos dispositivos a la vez. Utilice un tomacorriente separado e individual, con potencia nominal y con un interruptor con falla a tierra para que pueda utilizar el producto con seguridad.
- NO mueva ni transporte el producto con los cables (eléctricos o de conexión de contenido) conectados a los dispositivos fuente.
- Siempre, conecte el enchufe eléctrico firme y completamente. Al desconectar los cables, siempre, tire del enchufe, no del cable.
- Siempre, deje el producto apagado al conectar o desconectar los cables eléctricos o de conexión.
- No haga mal uso del enchufe eléctrico polarizado o con descarga a tierra, de manera que no sea seguro. Un enchufe polarizado tiene dos clavijas, una de las cuales es más ancha que la otra. Un enchufe con descarga a tierra, tiene dos clavijas y una tercera punta con descarga a tierra. La clavija ancha y la tercera punta se proporcionan para su seguridad. Si el enchufe proporcionado no cabe en el receptáculo, consulte a un electricista para reemplazar el receptáculo obsoleto.
- Proteja el cable eléctrico de manera que no lo pisen ni lo pinchen, particularmente en los enchufes, los receptáculos para los aparatos y los sitios por los que salen los cables de los aparatos.

Para evitar lesiones a las personas, este aparato tiene que tener una conexión a tierra y estar instalado en una pared de acuerdo con las instrucciones para la instalación.

## **▲ ADVERTENCIA**

- Nunca aplique presión al exterior de la pantalla LCD. La garantía del fabricante no cubre el mal uso de parte del usuario ni las instalaciones inadecuadas.
- Si se quiebra el monitor o el cristal, no toque el cristal líquido y manéjelo con cuidado.
- NO se trepe en el producto.
- NO lo instale a una distancia menor de 152cm (5 pies) de un cuerpo de agua.
- NO lo utilice si la temperatura ambiental excede los límites de las temperaturas de funcionamiento. La temperatura máxima de funcionamiento es de -22°F ~ 122°F (-30°C ~ 50°).
- Este producto está diseñado para el uso en exteriores en áreas con sombra. Coloque el TV en un área que nunca reciba luz directa del sol, como debajo de un toldo o al lado de una estructura. Colocar el TV en la luz directa del sol acortará la vida útil de la pantalla y anulará la garantía.
- NO lo instale en cajas o cavidades empotradas con menos de 5cm (2 pulgadas) para que el aire fluya alrededor de la pantalla. El aire dentro de una pantalla rodeada por todos lados tiene que estar ventilado.
- El producto debe estar fijado a una estructura antes de utilizarlo.
- Se tiene que contar, al menos, con dos personas para cargar y sostener el producto.
- Quítele el polvo al enchufe eléctrico periódicamente para mantenerlo limpio y seco y asegurarse de que funcione bien y con seguridad.
- Use solamente los fijadores o accesorios especificados por el fabricante.

# CONTENIDO

Instalación y requisitos eléctricos del sistema .....	26
Código eléctrico.....	26
Fuente eléctrica .....	26
Precaución de la FCC .....	27
Declaración de la FCC .....	27
Información pertinente .....	27
Precauciones de seguridad general .....	28
Instrucciones de configuración .....	31
Lista de piezas .....	31
Retirar la cubierta del terminal de I/O.....	32
Conectar los cables.....	33
Instalar el repetidor infrarrojo .....	33
Tecnología freePath .....	33
Volver a colocar la cubierta del terminal de I/O.....	34
Manejo de cables .....	35
Preparar la pantalla para instalación.....	36
Conectar a la fuente eléctrica.....	37
Instalación y remplazo de las pilas del control remoto.....	38
Instrucciones de uso.....	39
Encender/Apagar el pantalla .....	39
Controles integrados .....	39
Navegar el menú de la pantalla .....	40
Imagen .....	40
Sonido .....	40
Hora .....	40
Configuración .....	41
Bloqueo .....	41
Canal .....	41
Funcionalidad mediática .....	42
Fuentes mediáticas compatibles .....	44
(RS-232C) Control en serie del pantalla .....	46
Mantenimiento .....	47
Cuidado de la pantalla .....	47
Precaución sobre teléfonos móviles .....	47
Fin del ciclo de vida útil .....	47
Garantía .....	72

# INSTRUCCIONES DE CONFIGURACIÓN

## Lista de piezas

Descripción	Qty
A televisor	1
B control remoto	1
C sujetacables adhesivo	3
D repetidor infrarrojo	1
E guía del usuario (no se muestra)	1
F hoja de apoyo técnico (no se muestra)	1
G tarjeta de registro de la garantía (no se muestra)	1

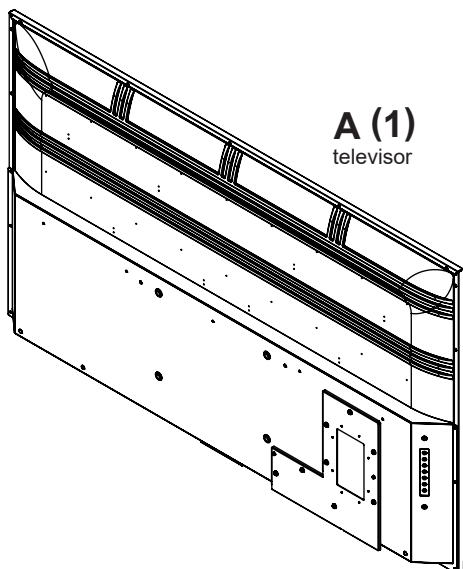

**A (1)**  
televisor

**B (1)**  
control remoto

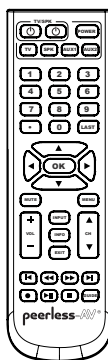

**C (3)**  
sujetacables adhesivo

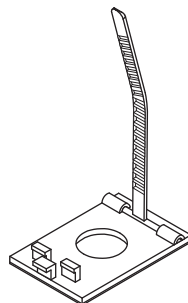

**D (1)**  
repetidor infrarrojo

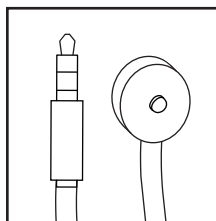

## Retirar la cubierta del terminal de I/O

Retire la cubierta del terminal de I/O y los (8) tornillos para acceder al panel de conexión de las fuentes.

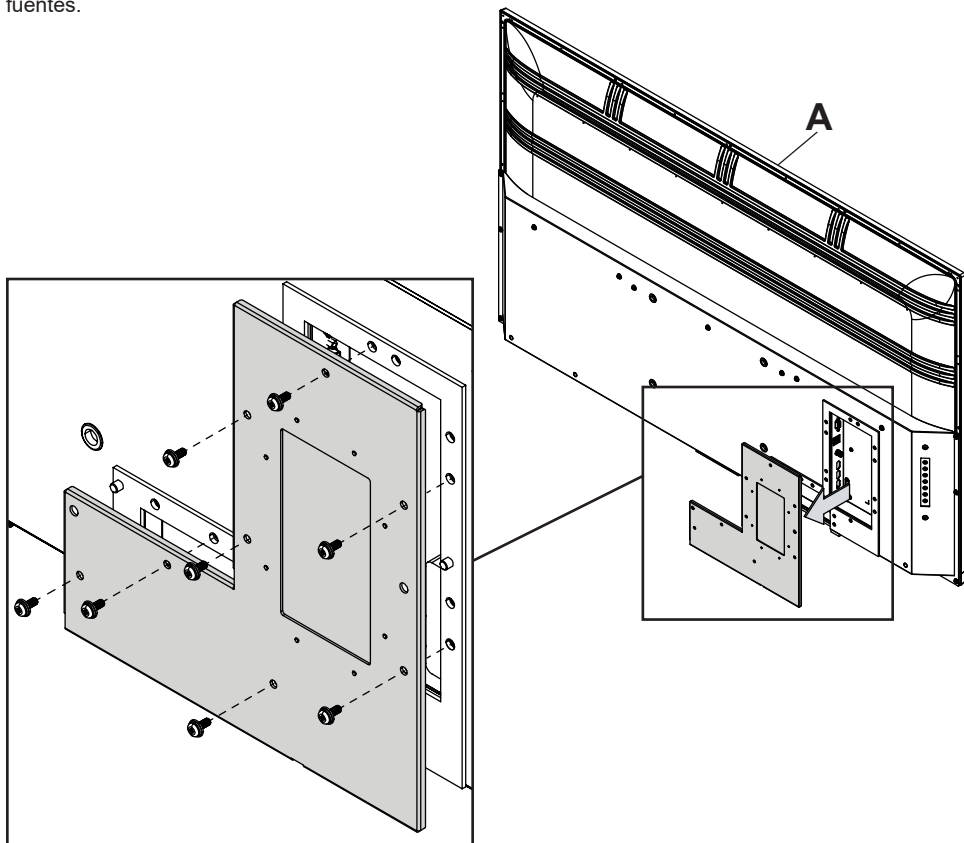



## Cordons de Connexion

Conecte los dispositivos fuente en la entrada adecuada de la pantalla. Haga todas las conexiones antes de encender la pantalla.

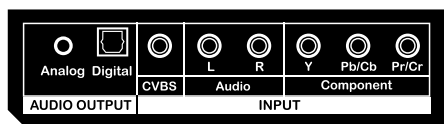

Salida de audio

S/PDIF óptico

CVBS

Entrada de audio

Entrada de componente

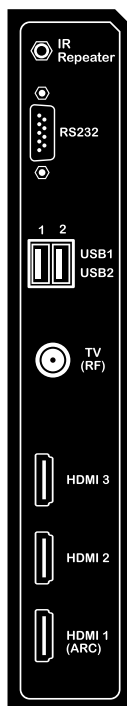

Repetidor infrarrojo

RS232

USB 1 + 2

Antena / cable

HDMI 3

HDMI 2

HDMI 1 (ARC)

## Instalar el repetidor infrarrojo (opcional)

Conecte el extremo de 3.5 mm del repetidor infrarrojo de 5V, incluido, en el puerto para el repetidor infrarrojo del panel de entrada de la pantalla. Es posible que el puerto para el repetidor infrarrojo no sea compatible con repetidores de otros fabricantes.

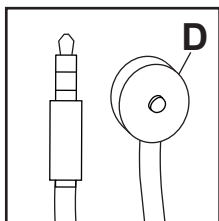

## Tecnología freePath

Al utilizar la Tecnología freePath, la cubierta del terminal de I/O permite una mejor recepción de la señal de WiFi para la conectividad de la red de los dispositivos para televisores inteligentes guardados dentro del compartimento del terminal de I/O.

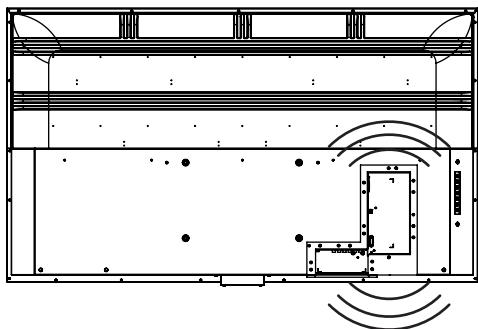

## Volver a colocar la cubierta del terminal de I/O

1. Pase los cables por la parte inferior de la cavidad del terminal de I/O de un lado a otro de la junta de gomaespuma. Todos los cables tienen que salir hacia la parte inferior de la pantalla para que queden sellados cuando se coloque la cubierta del terminal de I/O. No pase los cables por la parte superior ni por los lados de la cavidad del terminal de I/O. Deje un espacio de aproximadamente 1/2" (13mm) entre los cables para que queden sellados cuando se coloque la cubierta del terminal de I/O.
2. Vuelva a colocar la cubierta del terminal de I/O en las guías del terminal de I/O, manteniendo los cables entre las juntas inferiores.
3. Vuelva a colocar y apriete los (8) tornillos hasta que la junta de la cubierta del terminal de I/O esté completamente fijada a la parte trasera de la pantalla.

### PRECAUCIÓN

No seguir estas instrucciones puede causar daños o destrucción del producto y tener como resultado la anulación de la garantía.

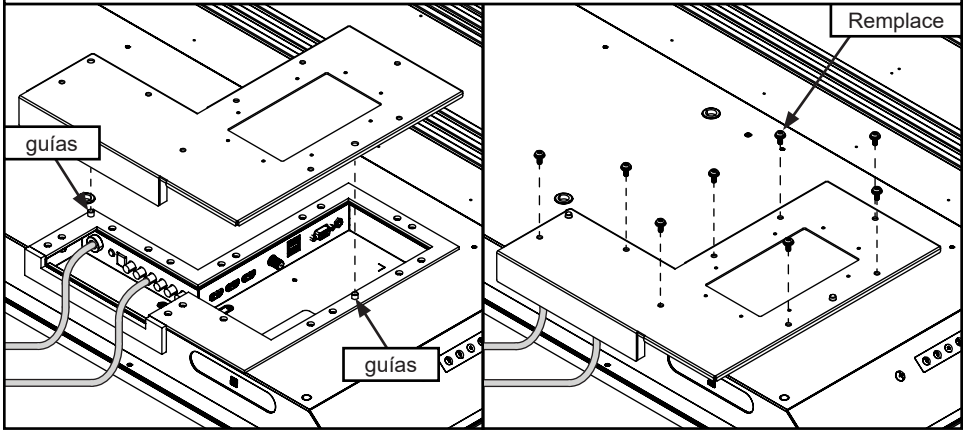

### PRECAUCIÓN

- Asegúrese de que el radio de curvatura de los cables no exceda las especificaciones del fabricante.
- Asegúrese de que los cables estén debidamente colocados en los rieles para los cables para evitar que se dañen cuando se coloque la cubierta del terminal de I/O.
- No pase los cables por la parte superior ni por los lados de la cavidad del terminal de I/O. Todos los cables tienen que salir hacia la parte inferior de la pantalla para que queden sellados cuando se coloque la cubierta del terminal de I/O.

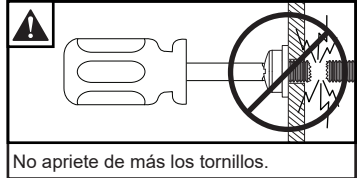

## Manejo de cables.

Fije los cables a la pantalla con los sujetacables adhesivos.

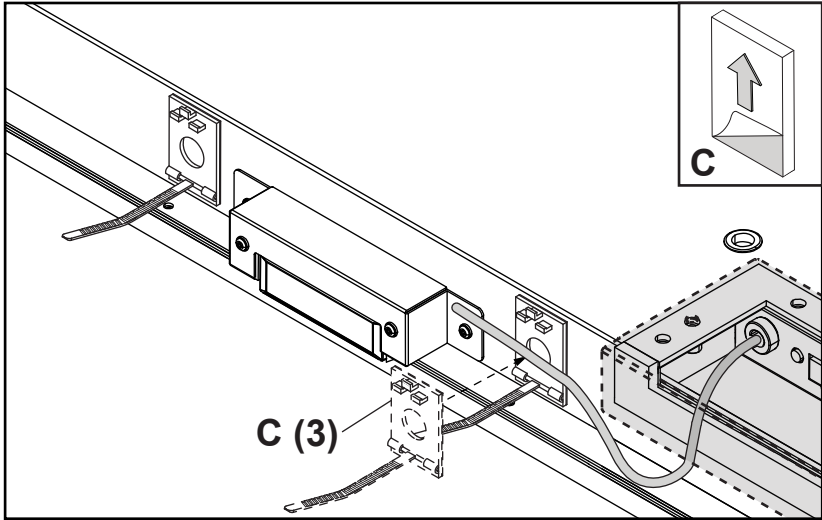

## Preparar la pantalla para instalación

Instale los cables antes de instalar la pantalla. El panel de entradas puede quedar obstruido al instalar la pantalla.

Para su seguridad, instale solamente un soporte aprobado para uso en exteriores que sea adecuado para su producto y sostenga el peso de la pantalla. Al instalar una pantalla en exteriores, utilice soportes ecológicos aprobados adecuados para garantizar la longevidad en entornos hostiles.

Repase la tabla de abajo para determinar las especificaciones de montaje de su pantalla:

Tornillos de montaje requeridos
(4) tornillos M8 (17.4 mm de largo)

Tamaño	A	B	C	D	E	F
55"	11.81" (300mm)	7.87" (200mm)	18.65" (474mm)	4.61" (117mm)	1.61" (41mm)	3.11" (79mm)
65"	11.81" (300mm)	7.87" (200mm)	22.89" (582mm)	5.42" (138mm)	1.61" (41mm)	3.11" (79mm)
75"	15.75" (400mm)	7.87" (200mm)	25.27" (642mm)	7.45" (189mm)	2.00" (51mm)	4.01" (102mm)

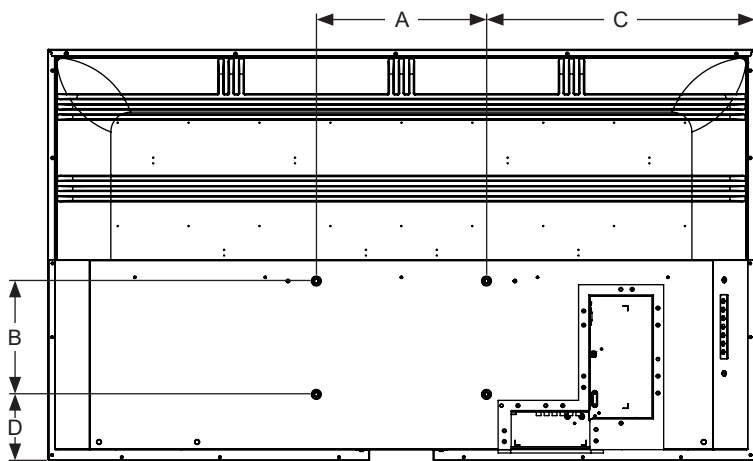

VISTA TRASERA

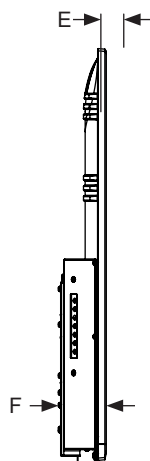

VISTA LATERAL

## Preparar la pantalla para instalación

Tamaño	A	B	C	D	E
55"	49.09" (1247mm)	28.54" (725mm)	47.69" (1211mm)	26.85" (682mm)	54.64" (1388mm)
65"	57.59" (1463mm)	33.31" (846mm)	56.24" (1428mm)	31.62" (803mm)	64.53" (1639mm)
75"	66.29" (1684mm)	38.18" (970mm)	65.16" (1655mm)	36.74" (933mm)	74.52" (1893mm)

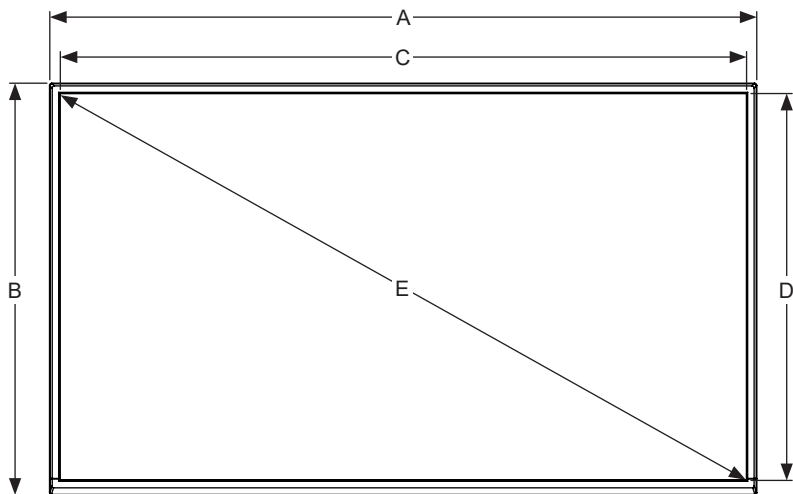

VISTA DELANTERA

## Conectar a la fuente eléctrica

Conecte el cable eléctrico al tomacorriente del interruptor con falla a tierra.

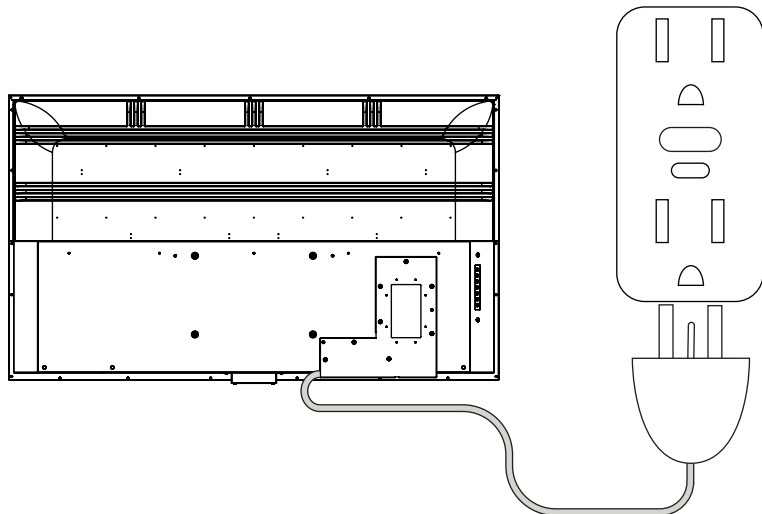

## Instalación y remplazo de las pilas del control remoto

El control remoto funciona con dos pilas AAA de 1.5V que se instalaron en la fábrica.

Si no se enciende la luz LED roja cuando presione algún botón, es posible que haya que cambiar las pilas. Siga las instrucciones de abajo para cambiar las pilas.

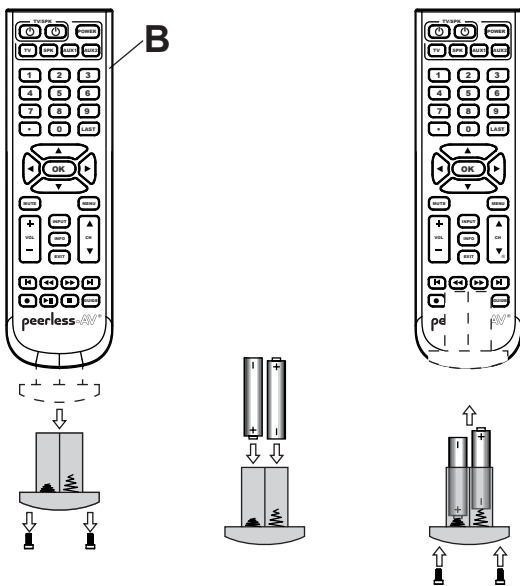

1. Para retirar el módulo de las pilas del control remoto, quite los dos tornillos del extremo inferior del módulo de las pilas. Deslice el módulo de las pilas hacia afuera del control remoto.
2. Inserte dos pilas nuevas de tamaño AAA en el módulo de las pilas.
3. Deslice el módulo de las pilas hacia adentro del control remoto y vuelva a colocar los dos tornillos en el extremo inferior del módulo de las pilas.

### **⚠ PRECAUCIÓN**

El uso incorrecto de las pilas puede causar fugas o derrames. Peerless-AV recomienda usar las pilas como sigue:

- No combine marcas de pilas.
- No combine pilas nuevas y viejas. Las pilas podrían agotarse o derramar ácido más pronto.
- Cambie las pilas agotadas de inmediato para evitar fugas de ácido en el compartimiento de las pilas.
- No toque el ácido derramado de las pilas, ya que puede causarle daño a la piel.
- Quite las pilas si no va a utilizar el control remoto durante un periodo largo.
- No exponga las pilas a calor excesivo del sol, de fuego o de otras fuentes de calor, ya que podrían explotar.
- Apriete los tornillos completamente para mantener el grado de protección de ingreso del control remoto.

# INSTRUCCIONES DE USO

## Encender/Apagar el Pantalla

Encienda la pantalla utilizando el control remoto o el botón POWER trasero, localizado en el lado de la pantalla. La pantalla se encenderá, pero es posible que la imagen no aparezca durante varios segundos mientras se completa la secuencia de encendido.

Apunte el control remoto al sensor infrarrojo localizado debajo del logo de Peerless-AV en el centro de la pantalla y presione el botón POWER.

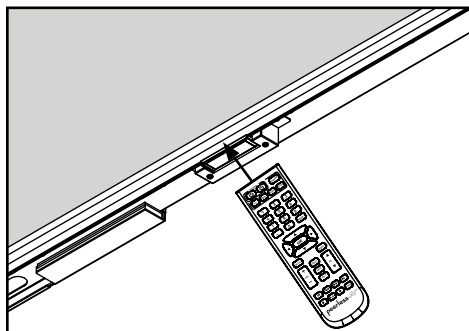

## Controles integrados

**Modo Directo:** Permite acceso rápido para seleccionar la fuente, los ajustes del volumen y los canales.

**Modo Menú:** Presione el botón MENU para acceder al Modo Menú y activar la visualización en pantalla. Para ver una descripción del funcionamiento de la visualización en pantalla consulte la próxima sección. Los botones del teclado numérico tienen las funciones de la tabla de abajo.

Modo Menú	Modo Directo	
Encender/Apagar	Encender/Apagar	
OK	Seleccionar fuente	
Menú	Menú	
Arriba	Subir canal	
Abajo	Bajar canal	
Derecha	Subir volumen	
Izquierda	Bajar volumen	

## Navegar el menú de la pantalla

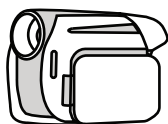

### Imagen

<b>Modo Imagen</b>	Estándar Moderado	Vivo Usuario
<b>Temperatura del color</b>	Frío Estándar	Cálido
<b>Ajustes avanzados</b>		
<b>Relación de aspecto</b>	Cinema Ampliar De punto a punto	Normal Ancha
<b>Reducción de ruido</b>	Medio Baja	Alta Apagar
<b>Contraste de dinámica</b>	Encender/Apagar	
<b>Modo HDMI</b>	Auto Video	Gráfico
<b>HDR</b>	Baja Medio	Alta



### Sonido

<b>Modo sonido</b>	Estándar Música Película	Deportes Individualizado
<b>Equilibrar</b>	L50 ~ R50	
<b>Audio Digital</b>	PCM / Raw / Apagar	
<b>Sonido envolvente</b>	Encender/Apagar	
<b>AVL</b>	Encender/Apagar	

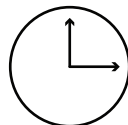

### Hora

<b>Apagado automático</b>	Apagado 5 min 10 min 15 min 30 min	60 min 90 min 120 min 180 min 240 min
<b>Huso horario</b>	Este Centro Montaña Pacific	Alaska Hawaii Atlántico
<b>Horario de verano</b>	Encender/Apagar	
<b>Formato de la hora</b>	12-hora 24-hora	
<b>Reloj automático</b>	Encender/Apagar	

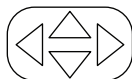

Navegar

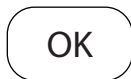

Aceptar



Salir



Intro





<b>Configuración</b>	
<b>Idioma del menú</b>	Inglés / Español / Francés
<b>Tiempo límite de visibilidad en la pantalla</b>	5 segundos    45 segundos 15 segundos    60 segundos 30 segundos
<b>Etiqueta de la entrada</b>	TV                  HDMI 1 AV                  HDMI 2 Component      HDMI 3 Fuentes mediáticas
<b>Pantalla azul</b>	Encender/Apagar
<b>Audio solamente</b>	Encender/Apagar
<b>HDMI 4K</b>	Estándar / Mejora
<b>Restablecer</b>	Sí / No
<b>peerConnect (CEC)</b>	
<b>peerConnect</b>	Encender/Apagar
<b>Apagado automático del dispositivo</b>	Encender/Apagar
<b>Encendido automático del TV</b>	Encender/Apagar
<b>ARC</b>	Encender/Apagar
<b>Guía de voz</b>	
<b>Guía de voz</b>	Encender/Apagar
<b>Volumen</b>	Baja Medio Alta
<b>Velocidad</b>	Lenta Estándar Rápida
<b>Tono</b>	Baja Medio Alta
<b>Descripción de Video</b>	Encender/Apagar

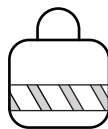

<b>Bloqueo</b>	
<b>Bloqueo del sistema</b>	
Indique la contraseña para ajustar el bloqueo del sistema Contraseña predeterminada: 0000	
<b>Cambiar la contraseña</b>	Permite cambiar la contraseña
<b>Bloqueo del sistema</b>	Encender / Apagar
<b>Bloqueo de la fuente</b>	TV, AV, Componente, HDMI 1, HDMI 2, HDMI 3, Fuentes mediáticas

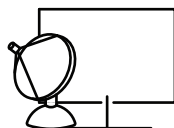

<b>Canal</b>	
<b>Antena / Cable</b>	Seleccione Antena o Cable
<b>Escaneo automático</b>	Búsqueda de canales disponibles
<b>Favoritos</b>	Muestra los canales favoritos
<b>Lista de canales</b>	Ver canales sintonizados
<b>Ver/Saltar</b>	Mostrar u ocultar canales
<b>N.o del canal</b>	Muestra la lista de canales
<b>Etiqueta del canal</b>	Asigna caracteres al canal seleccionado

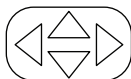

Navegar

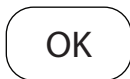

Aceptar



Salir



Intro

## Funcionalidad mediática

**1**

Inserte una memoria flash en el puerto de datos USB 2.0 del panel de entradas de la pantalla.

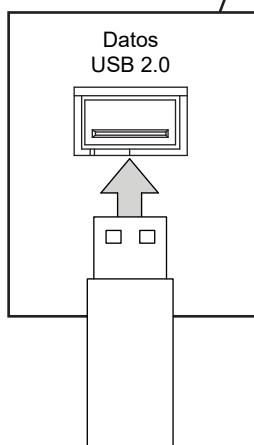
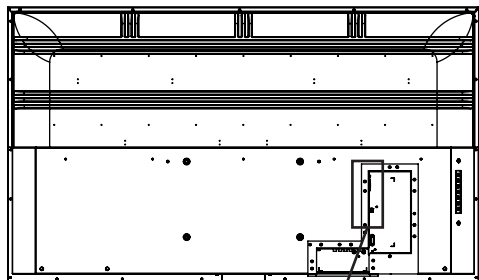

**2**

Seleccione la fuente mediática para acceder al contenido.



## Funcionalidad mediática

### 3

Seleccione el tipo de archivo mediático y el archivo del contenido almacenado.

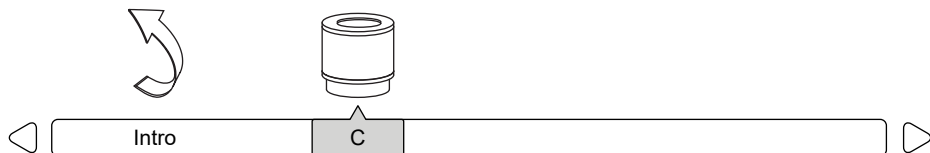
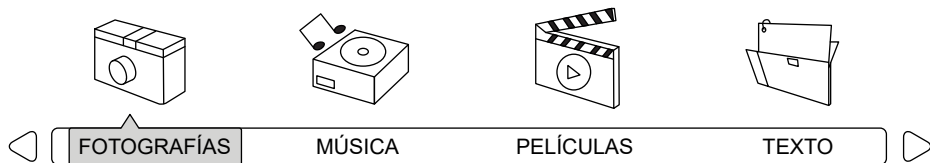

### 4



**Fotografías** – Para ver una sola fotografía, seleccione la fotografía y presione PLAY. Para ver una presentación de diapositivas, seleccione varias fotografías y presione PLAY. Utilice el menú en pantalla para controlar la presentación.



**Música** – Para oír una sola canción, seleccione la canción y presione PLAY. Para oír una lista de reproducción, seleccione varias canciones y presione PLAY.



**Películas** – Para ver un solo video, seleccione el video y presione PLAY. Para ver una lista de reproducción, seleccione varios videos y presione PLAY.



**Texto** – Para ver un solo archivo de texto, seleccione el archivo y presione PLAY. Para ver una lista de reproducción, seleccione varios archivos y presione PLAY.

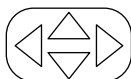
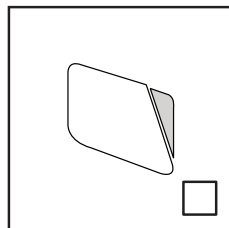
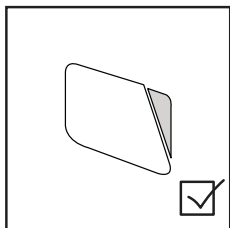
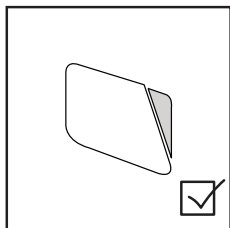
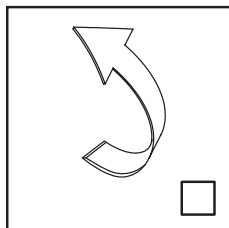

Navegar

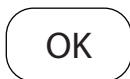

Aceptar



Salir



Intro

## Fuentes mediáticas compatibles

### Video compatible

Formato de archivos	Contenedor	Amplitud de banda (Mbps)	Imágenes por segundo (FPS)	Resolución
AVI	MPEG-1	80	30	1920x1088
	MPEG-2 MP@HL	80	30	1920x1088
	MPEG-4 SP@L0-3,ASP @L0-5	50	30	1920x1088
	H.264	100(VCL)	30	3840x2160
	MP,HP@Level4.1	120(NAL)	-	-
	H.263	5	30	1280x720
	VP6	40	30	1920x1088
MJPEG	-	30	1920x1080	
MPEG-2 TS Transport Stream (.ts)	MPEG-2 MP@HL	80	30	1920x1088
	MPEG-4 SP@L0-3,ASP @L0-5	50	30	1920x1088
	H.264 MP,HP@Level 4.1	100(VCL) 120(NAL)	30	3840x2160
	VC1 (AP)	45	30	1920x1088
MPEG File Format (.mpeg)	H.265	100	30	3840x2160
	MPEG-1	80	30	1920x1088
	MPEG-2 MP@HL	80	30	1920x1088
MPEG-4 Part 14 (.mp4)	H.264 MP,HP@Level 4.1	100(VCL) 120(NAL)	30	3840x2160
	MPEG-4 SP@L0-3,ASP @L0-5	50	30	1920x1088
	H.265	100	30	3840x2160
QuickTime (.mov)	H.264 MP,HP@Level 4.1	100(VCL) 120(NAL)	30	3840x2160
	MPEG-4 SP@L0-3,ASP @L0-5	50	30	1920x1088
	MJPEG	-	30	1920x1080
	H.265	100	30	3840x2160
Matroska (.mkv)	H.264 MP,HP@Level 4.1,	100(VCL) 120(NAL)	30	3840x2160
	VP9	-	30	1280x720
	H.265	100	30	3840x2160
Flash Video (.flv)	H.264 MP,HP@Level 4.1	100(VCL) 120(NAL)	30	3840x2160
	H.263	5	30	1280x720
Transport Stream (.ts)	H.264 MP,HP@Level 4.1	100(VCL) 120(NAL)	30	3840x2160
Video Object (.vob)	MPEG-2 MP@HL	80	30	1920x1088
DAT (.dat)	MPEG-1	80	30	1920x1088

## Fuentes mediáticas compatibles

### Video compatible

Formato de archivos	Contenedor	Amplitud de banda (Mbps)	Imágenes por segundo (FPS)	Resolución
Advanced Stream Format (.asf)	VC1 (AP)	45	30	1920x1088
	H.264 MP,HP@Level 4.1	100(VCL) 120(NAL)	30	3840x2160
	MPEG-4 SP@L0-3,ASP	50	30	1920x1088
3gp	H.264 MP,HP@Level 4.1	100(VCL) 120(NAL)	30	3840x2160
	H.263	5	30	1280x720
	MPEG-4 SP@L0-3,ASP @L0-5	50	30	1920x1088
tp	MPEG-2 MP@HL	80	30	1920x1088
trp	H.264 MP,HP@Level 4.1	100(VCL) 120(NAL)	30	3840x2160
	MPEG-2 MP@HL	80	30	1920x1088
rmbv	Real8/9/10	-	30	1920x1088

### Audio compatible

Formato de archivos	Contenedor	Amplitud de banda (kHz)	Resolución (Kbps)
Windows Media Audio (.wma)	WMA WMAPro	8 ~ 48	128 ~ 320
MPEG Audio Layer III (.mp3)	MPEG	32 ~ 48	32 ~ 320
Wave Audio Files (.wav)	PCM	max 48	max 320
	ADPCM	8 ~ 48	384
Matroska Audio (.mka)	MPEG 3	2 ~ 48	32 ~ 320
	AC3	32, 44.1, 48	32 ~ 640
	DTS	max 48	max 6 Mbps
	PCM	max 48	max 320
OGG Vorbis (.ogg)	Vorbis	8 ~ 48	max 320
Free Lossless AudioCodec (.flac)	FLAC	max 48	max 320

### Imágenes compatible

Formato de archivos	MAX Resolución	MIN Resolución
png	Non-interlace 9600x6400 Interlace 1200x800	4x4
jpeg	Baseline 15360x8640 Progressive 1024x768	4x4
bmp	9600x6400	4x4

## (RS-232C) Control en serie del Pantella

Inserte un cable RS-232C (de conexión directa) en el D-Sub RS-232C proporcionado para utilizar la función de control en serie. El control vía RS232 solo debe ser utilizado por expertos en programación de RS232.

(0):	A0, F0, 55, FF, 56, A9	HDMI3:	A0, F0, 55, FF, E0, 1F
(1):	A0, F0, 55, FF, 42, BD	Interruptor de HDMI:	A0, F0, 55, FF, EC, 13
(2):	A0, F0, 55, FF, 43, BC	Info:	A0, F0, 55, FF, 50, AF
(3):	A0, F0, 55, FF, 0F, F0	Izquierda:	A0, F0, 55, FF, 0C, F3
(4):	A0, F0, 55, FF, 1E, E1	Menú:	A0, F0, 55, FF, 4E, B1
(5):	A0, F0, 55, FF, 1D, E2	MTS:	A0, F0, 55, FF, 11, EE
(6):	A0, F0, 55, FF, 1C, E3	Mudo:	A0, F0, 55, FF, 14, EB
(7):	A0, F0, 55, FF, 18, E7	OK:	A0, F0, 55, FF, 02, FD
(8):	A0, F0, 55, FF, 45, BA	PMODE:	A0, F0, 55, FF, 4B, B4
(9):	A0, F0, 55, FF, 4C, B3	Apagar:	A0, F0, 55, FF, AD, 52
AV:	A0, F0, 55, FF, ED, 12	Encender:	A0, F0, 55, FF, AE, 51
CC:	A0, F0, 55, FF, 44, BB	Encender/Apagar:	A0, F0, 55, FF, 0B, F4
Canal +:	A0, F0, 55, FF, 55, AA	Derecha:	A0, F0, 55, FF, 05, FA
Canal -:	A0, F0, 55, FF, 5A, A5	Dormir:	A0, F0, 55, FF, 53, AC
Lista de favoritos:	A0, F0, 55, FF, 1A, E5	SMODE:	A0, F0, 55, FF, 5B, A4
Lista de canales:	A0, F0, 55, FF, 59, A6	Fuente:	A0, F0, 55, FF, 01, FE
Canal anterior:	A0, F0, 55, FF, 15, EA	Sonido envolvente:	A0, F0, 55, FF, C7, 38
Componente:	A0, F0, 55, FF, E7, 18	TV:	A0, F0, 55, FF, E8, 17
Dash:	A0, F0, 55, FF, 2E, D1	Arriba:	A0, F0, 55, FF, 17, E8
Abajo:	A0, F0, 55, FF, 0D, F2	USB:	A0, F0, 55, FF, 57, A8
EPG:	A0, F0, 55, FF, 49, B6	Volumen +:	A0, F0, 55, FF, 0A, F5
Salir:	A0, F0, 55, FF, 1B, E4	Volumen -:	A0, F0, 55, FF, 40, BF
HDMI1:	A0, F0, 55, FF, DE, 21	Ampliar:	A0, F0, 55, FF, 51, AE
HDMI2:	A0, F0, 55, FF, DF, 20		

### Ajustes COM

Velocidad de transferencia	38400
Bits de datos	8
Paridad	Ninguna
Bits de parada	1

## Cuidado de la Pantalla

---

No frote ni golpee la pantalla con objetos duros, ya que puede rayar, marcar y hasta dañar la pantalla permanentemente. Asegúrese de que la pantalla esté instalada en un lugar seguro contra el contacto con abrasivos o escombros impulsados por el aire, los cuales podrían causarle daños a la pantalla LCD. Nunca utilice amoníaco ni productos que contengan amoníaco, ya que dañará la capa antirreflejo de la pantalla. Utilice solamente productos aprobados para la limpieza de pantallas. Quitele el polvo a la pantalla limpiando la pantalla y los paneles exteriores con un paño limpio y suave. Si necesita una limpieza más profunda, utilice un paño limpio y húmedo. No utilice limpiadores en aerosol ni solventes de tipo alguno. No utilice ningún químico, como solvente de pintura o benceno para limpiar el exterior del producto. Podría rayar las superficies, borrar indicaciones necesarias, etiquetas de identificación o instrucciones exteriores, lo cual puede causar el mal uso o funcionamiento del producto.

## Precaución sobre Teléfonos Móviles

---

Mantenga su teléfono móvil lejos de la pantalla para evitar interferencia con la imagen o el sonido que puedan causarle daños permanentes al TV.

## Fin del ciclo de vida útil

---

En un esfuerzo por ofrecer productos ecológicos que no dañen el medioambiente, su nuevo TV contiene materiales que se pueden reciclar y reusar. Cuando finalice el ciclo de vida útil de su TV, existen compañías especializadas que pueden minimizar los desperdicios del TV separando los materiales reusables de los demás. Por favor, asegúrese de desechar su TV de acuerdo con las regulaciones locales.

**FRN** Cette page a été laissée en blanc intentionnellement.



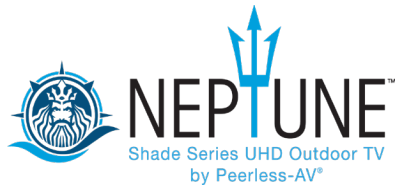

# Manuel de l'utilisateur



# INSTALLATION DU SYSTÈME ET EXIGENCES EN MATIÈRE D'ÉLECTRICITÉ

## Code de l'électricité

**Remarque** à l'usage de l'installateur du système d'affichage: Ce rappel vise à attirer l'attention de l'installateur sur l'article 820-44 du National Electric Code qui fournit des lignes directrices pour une mise à la terre appropriée et, plus particulièrement, précise que le câble de mise à la terre devrait être branché au système de mise à la terre du bâtiment. Les prises de courant murales devraient être installées à proximité de l'équipement et demeurer facilement accessibles.

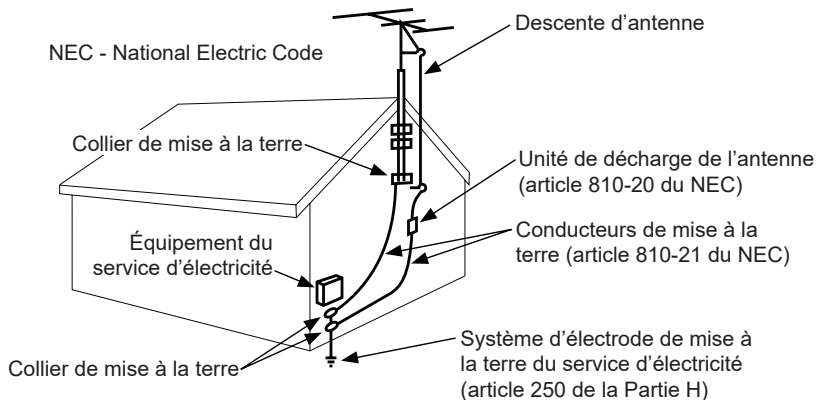

**Remarque:** L'installation devrait comprendre un dispositif externe de protection contre les surtensions figurant sur la liste d'UL d'une puissance assignée de 2500 Vpk ou moins, pour des secteurs de 150 à 300 V c.a., installé conformément aux exigences prévues à l'article 285 de la norme ANSI/NFPA 70 ou dans les codes locaux applicables.

## Source d'alimentation

L'écran doit être raccordé à une prise dotée d'une connexion à la terre de protection.

La prise sur secteur est utilisée comme dispositif de sectionnement et doit demeurer facilement accessible.

L'installation électrique doit être effectuée conformément aux parties applicables du chapitre 8 de la norme ANSI/NFPA70.

L'antenne extérieure ne devrait pas se trouver à proximité des lignes électriques aériennes ou de tout circuit électrique.

Si une antenne extérieure est branchée au récepteur, assurez-vous que le système de l'antenne est mis à la terre et offre une protection contre les surtensions et l'accumulation de charges électrostatiques. L'article 810 du National Electric Code ainsi que la norme ANSI/NFPA no 70-1984 fournissent de l'information sur la mise à la terre appropriée du mât et de la structure d'appui, la mise à la terre de la descente d'antenne jusqu'à l'unité de décharge de l'antenne, la taille des raccords de mise à la terre, l'emplacement de l'unité de décharge de l'antenne, le branchement aux électrodes de mise à la terre et les exigences relatives aux électrodes de mise à la terre.

Ces écrans utilisent une alimentation en courant alternatif de 120 volts 60 Hz. Insérer le cordon d'alimentation dans une prise de 120 volts 60 Hz. Ne jamais brancher le téléviseur à une source d'alimentation directe ou à toute autre prise n'ayant pas la tension précisée.

Pour éviter tout choc électrique, n'utilisez pas l'écran avec une rallonge, une prise de distribution ni aucune autre prise de courant à moins de pouvoir insérer complètement les lames et la borne de terre de manière à éviter d'exposer les lames.

Toutes les lignes secondaires doivent être acheminées par un conduit mis à la terre et rester séparées de la ligne à c.a.

## AVERTISSEMENT DE LA FCC

---

Afin d'assurer la conformité continue et de prévenir toute interférence indésirable, des bobines à tore en ferrite peuvent être utilisées pour brancher ce téléviseur à l'équipement vidéo; maintenir un espacement d'au moins 400mm (15,75 pouces) avec les autres appareils.

## DÉCLARATION DE LA FCC

---

Cet appareil a été testé et déclaré conforme aux limites établies pour des appareils numériques de classe B, en vertu des dispositions de l'alinéa 15 de la réglementation FCC. Ces limites sont destinées à fournir une protection raisonnable contre les interférences nuisibles dans le cadre d'une installation résidentielle. Le présent équipement génère, utilise et peut émettre des radiofréquences susceptibles, à défaut d'une installation adéquate et d'une utilisation conforme à ces instructions, de produire des interférences dangereuses pour les communications radio. Cependant, il n'y a aucune garantie d'absence de brouillage dans une installation donnée. S'il s'avère que ce produit provoque un brouillage nuisible à la réception radio ou télévisuelle, ce que permet de constater la simple mise en route et fermeture de l'appareil, vous êtes alors invité à tenter de corriger l'interférence en effectuant une ou plusieurs des corrections suivantes:

1. Réorienter ou déplacer l'antenne de réception.
2. Augmenter la distance entre l'équipement et le récepteur.
3. Brancher le matériel dans une prise de courant qui se trouve sur un circuit différent de celui sur lequel le récepteur est branché.
4. Consulter le distributeur ou un technicien expérimenté en radio/TV pour obtenir de l'aide.

Le présent appareil est conforme à la section 15 des règles de la FCC. Son fonctionnement est assujéti aux deux conditions suivantes:

- Cet appareil ne doit pas produire de brouillage préjudiciable.
- Cet appareil doit accepter tout brouillage subi, même si le brouillage est susceptible d'en compromettre le fonctionnement.

## Renseignements pertinents

---

Inscrire ici le modèle et le numéro de série l'appareil pour consultation future. Conserver ce manuel de l'utilisateur dans un endroit facile d'accès au cas où une réparation serait nécessaire.

Remarque: Le numéro de série de l'écran est indiqué sur la boîte et sous le couvercle arrière

Numéro de modèle \_\_\_\_\_

Numéro de série \_\_\_\_\_

# MESURES GÉNÉRALES DE SÉCURITÉ

## Lire les instructions avant d'utiliser le matériel

Nous vous remercions d'avoir fait l'acquisition de notre produit. Avant utilisation, veuillez lire attentivement ce manuel de l'utilisateur et suivre les instructions pour assurer un fonctionnement en toute sécurité. Veuillez vous assurer de conserver ce manuel pour consultation ultérieure lors du transfert ou du transport de ce produit à un autre endroit.

## **▲ AVERTISSEMENT**

En cas d'urgence, comme un incendie ou un choc électrique provoqué par le produit, contacter immédiatement le 911 ou les services de police/d'incendie appropriés de votre pays.

Pour réduire les risques de choc électrique ou d'incendie, respectez les consignes suivantes:

- En cas de défaillance du produit ou d'événements inhabituels comme une odeur de brûlé, de la fumée ou une perte de signaux du contenu en raison d'une surchauffe interne, mettre immédiatement l'appareil hors tension, débrancher le cordon électrique et communiquer avec le fabricant.
- NE PAS démonter, modifier ni réparer le produit d'une manière autre que celle décrite dans ces instructions. Toute modification non autorisée du produit annule automatiquement la garantie.
- NE PAS toucher les câbles d'antenne, les fils, les câbles ni les fiches électriques en présence de foudre ou de tonnerre, ou avec les mains mouillées.
- Ne pas immerger dans l'eau.
- NE PAS détruire, traiter ou placer près d'une source de chaleur.
- NE PAS installer à proximité de gaz toxiques ou d'une atmosphère chimiquement instable.
- Ne PAS installer à proximité d'un champ magnétique puissant ou d'un champ de courant électrique.
- Ne PAS installer le produit sur des surfaces instables, à proximité d'objets mobiles ou d'un équipement vibrant ou sur des surfaces inégales. Veuillez suivre les directives d'installation appropriées pour une utilisation sans danger du produit, car une installation inappropriée peut provoquer la chute du produit.
- NE laisser AUCUNE source d'incendie telle qu'une bougie, à proximité du produit ou sur celui-ci car cela pourrait provoquer un incendie ou l'endommager.
- NE PAS faire fonctionner le produit s'il est tombé ou s'il a été heurté. Tout impact physique sur le produit peut causer le déplacement et le bris de certains de ses composants internes.
- NE PAS plier ou tordre les cordons électriques, fiches électriques, câbles ou fils avec une force excessive.
- NE PAS obstruer les fentes de ventilation ni poser d'objets lourds sur le produit.
- Utilisez la tension assignée. L'utilisation d'une tension non assignée peut provoquer un incendie, une décharge électrique et endommager gravement le produit.
- Ne PAS utiliser de prises d'alimentation ou de barres d'alimentation sur lesquelles sont branchés de nombreux autres appareils. Utilisez une prise de courant désignée avec disjoncteur de fuite de terre correspondant à la tension nominale pour assurer la sécurité d'utilisation du produit.
- NE PAS déplacer ni transporter lorsque des câbles (d'alimentation, de connexion au contenu) sont branchés sur les périphériques source.
- Toujours brancher la fiche d'alimentation fermement et complètement. Toujours débrancher les câbles en tirant sur la fiche et non sur le cordon.
- Toujours éteindre l'appareil pour brancher ou débrancher les cordons ou les câbles de branchement électriques afin d'éviter une décharge électrique ou d'endommager le produit.
- Ne pas contourner le dispositif de sécurité de la fiche électrique polarisée ou de mise à la terre. Une fiche polarisée possède deux lames, dont l'une est plus large que l'autre. Une fiche de mise à la terre a deux lames et une troisième broche de mise à la terre. La lame large ou troisième broche est fournie pour votre sécurité. Si la fiche fournie n'est pas adaptée à votre prise de courant, consultez un technicien pour le remplacement de la prise obsolète.
- Placer le cordon électrique de façon à le protéger et qu'il ne soit pas pincé ou que personne ne marche dessus, surtout au niveau des fiches, des prises de service et du point de sortie de l'appareil.

Pour éviter tout risque de blessure, cet appareil doit être branché à la terre et fixé au mur conformément aux instructions d'installation.

## **▲ AVERTISSEMENT**

- Ne jamais appliquer de pression sur la surface extérieure de l'écran ACL. La garantie du fabricant ne couvre pas un usage abusif ou une installation inappropriée.
- En cas de cassure du moniteur ou de la vitre, éviter d'entrer en contact avec le cristal liquide et manipuler l'appareil avec soin.
- Ne PAS grimper sur le produit.
- NE PAS installer à moins de 1,5 m (5 pi) d'un plan d'eau.
- NE PAS utiliser si la température de l'air ambiant dépasse les limites de fonctionnement. Les températures limites de fonctionnement sont de -30°C et 50°C (-22°F ~ 122°F).
- Ces appareils sont conçus pour être utilisés à l'extérieur, à l'ombre. Placez le téléviseur de manière à ce qu'il ne puisse en aucun cas être exposé à la lumière directe du soleil, par exemple sous un auvent ou sur le côté d'une structure. Exposer le téléviseur au soleil abrègera sa durée de vie et annulera la garantie.
- NE PAS installer dans une enceinte ou une cavité encastrée laissant moins de 5cm (2 po) d'espace pour la circulation de l'air autour de l'écran. L'air à l'intérieur d'un écran entièrement encastré doit être ventilé.
- Le produit doit être fixé au bâtiment avant l'utilisation.
- Le produit doit être transporté et supporté par au moins deux personnes.
- Enlever périodiquement la poussière accumulée sur la fiche électrique afin de la garder propre et sèche et d'assurer un fonctionnement correct et sûr.
- N'utiliser que les accessoires spécifiés par le fabricant.

# TABLE DES MATIÈRES

Installation du système et exigences en matière d'électricité .....	50
Code de l'électricité .....	50
Source d'alimentation .....	50
Avertissement De La FCC.....	51
Déclaration De La FCC .....	51
Renseignements pertinents .....	51
Mesures de précaution générales .....	52
Directives D'installation .....	55
Liste des pièces.....	55
Retirer le couvercle du logement des I/O .....	56
Cordons de connexion .....	57
Installer le répéteur IR.....	57
Technologie freePath.....	57
Remplacer le couvercle du logement des I/O .....	58
Gestion des câbles.....	59
Préparer le affichage au montage .....	60
Branchement à la source d'alimentation .....	61
Installation et remplacement des piles de la télécommande.....	62
Mode d'emploi .....	63
Allumer ou éteindre le affichage .....	63
Tableau de bord.....	63
Navigation dans le menu à l'écran .....	64
Image .....	64
Son.....	64
Heure .....	64
Réglages .....	65
Verrouillage .....	65
Chaîne.....	65
Fonctionnalité médias .....	66
Médias compatibles .....	68
Contrôleur RS232 .....	70
Entretien .....	71
Entretien de l'écran .....	71
Mise en garde relative aux téléphones mobiles .....	71
Directives relatives à la fin de vie.....	71
Garanti.....	72

# DIRECTIVES D'INSTALLATION

## Liste des Pièces

Descripción	Qty
A téléviseur	1
B télécommande	1
C attache-câbles adhésifs	3
D répéteur IR	1
E manuel de l'utilisateur (non illustré)	1
F encart sur l'assistance technique (non illustré)	1
G carte de garantie (non illustré)	1

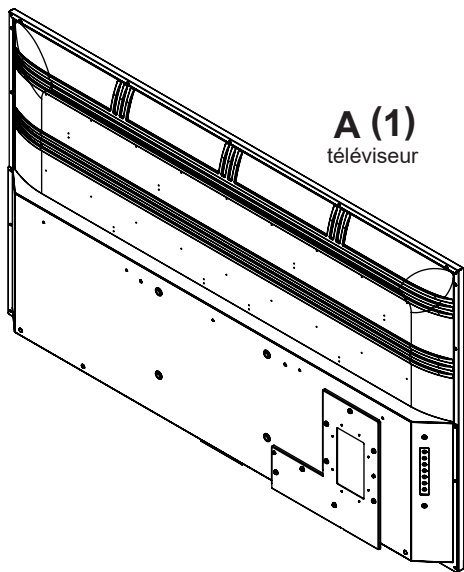

**A (1)**  
téléviseur

**B (1)**  
télécommande

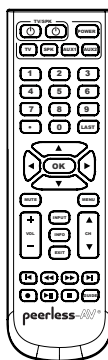

**C (3)**  
attache-câbles  
adhésifs

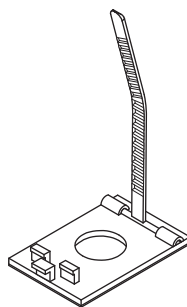

**D (1)**  
répéteur IR

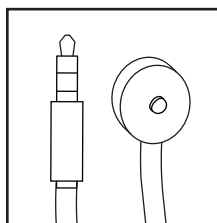

## Retirer le couvercle du logement des I/O

Retirez le couvercle du logement des I/O et 8 vis pour accéder au panneau de connexion de la source.

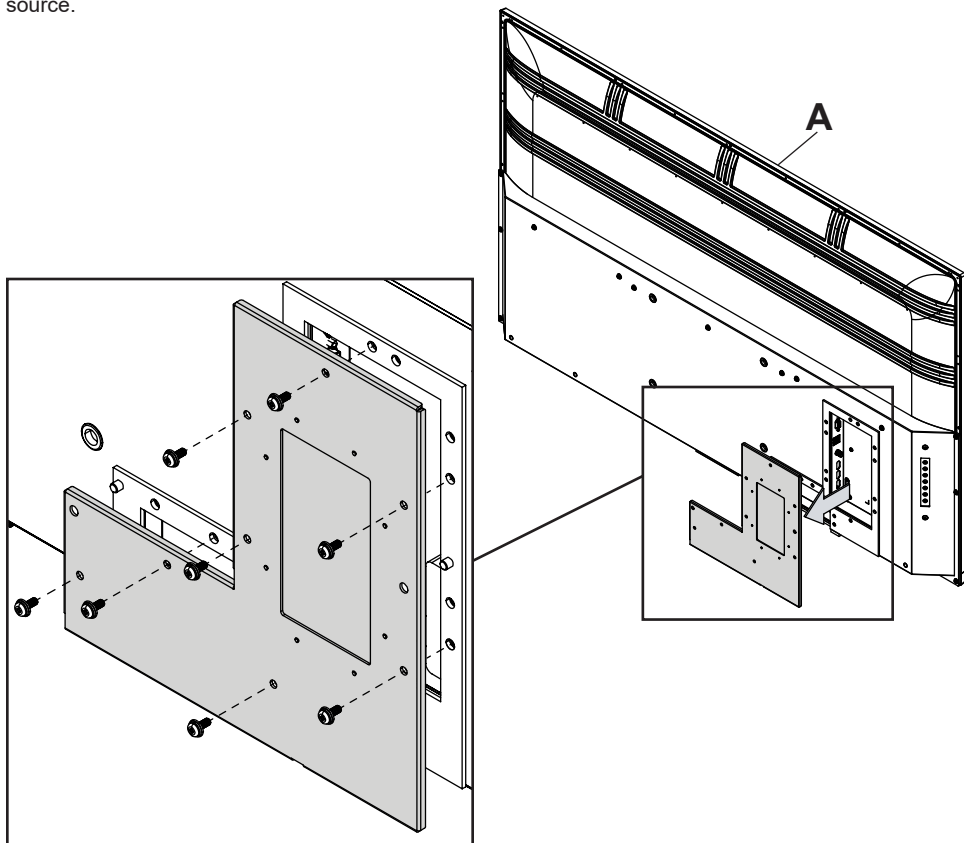



## Cordons de connexion

Branchez les périphériques source sur l'entrée appropriée de l'écran. Effectuez toutes les connexions avant d'allumer l'écran.

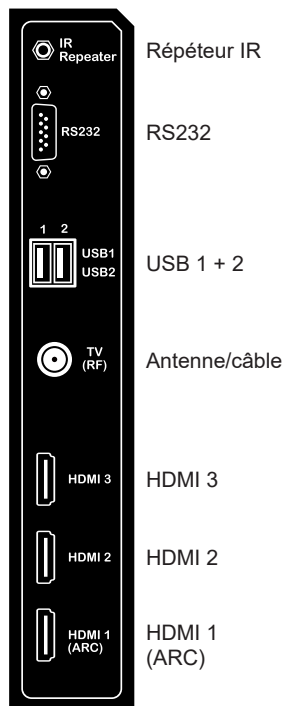
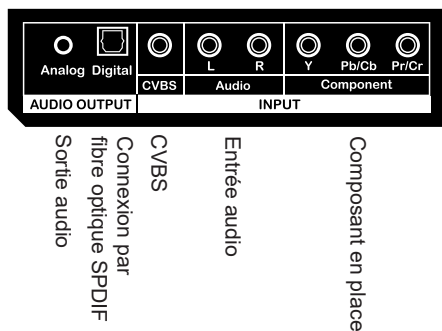

## Installer le répéteur IR (facultatif)

Introduisez la fiche de 3,5 mm du répéteur IR 5V fourni dans le port du répéteur IR situé sur le panneau des entrées de l'écran. Le port du répéteur IR peut ne pas être compatible avec les répéteurs d'autres fabricants.

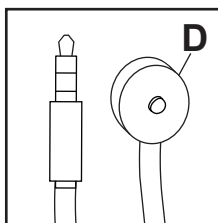

## Technologie freePath

Grâce à la Technologie freePath, le couvercle du logement des I/O permet une meilleure pénétration du signal WiFi, facilitant la connectivité réseau des périphériques Smart TV qui y sont placés.

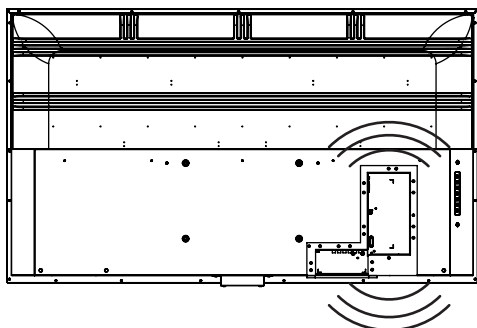

## Replacer le couvercle du logement des I/O

1. Faites passer les câbles par le fond du logement des bornes des I/O, par-dessus le joint en mousse. Tous les câbles doivent ressortir vers le bas de l'écran pour en garantir l'étanchéité lorsque le couvercle du logement des I/O est remis en place. Ne faites pas passer les câbles par le haut ni par les côtés du logement des I/O. Séparez les câbles d'environ 13mm (1/2") pour assurer l'étanchéité de l'appareil lorsque le couvercle du logement des I/O est installé.
2. Remplacez le couvercle du logement des I/O en l'alignant sur les guides. Maintenez les câbles en position entre les joints inférieurs.
3. Remplacez et serrez les (8) vis. Assurez-vous que le joint est complètement comprimé au dos de l'écran.

### AVERTISSEMENT

Le non-respect de ces instructions peut entraîner la détérioration ou la destruction du produit et l'annulation de la garantie.

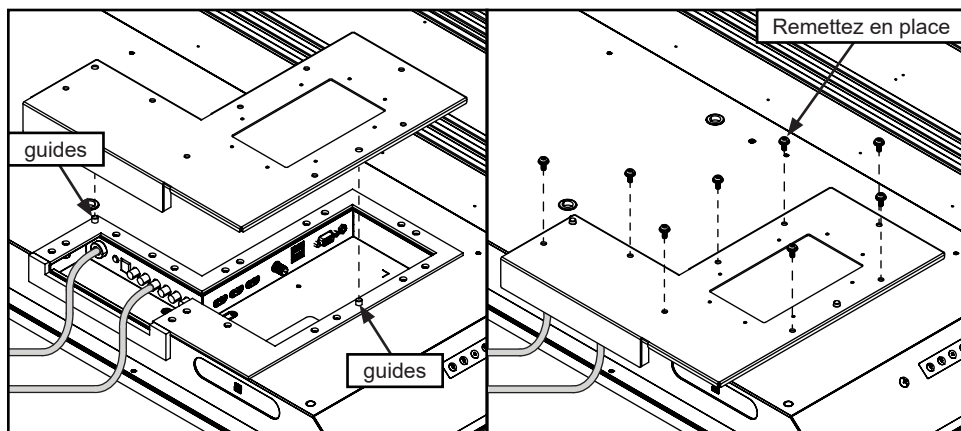

### AVERTISSEMENT

- S'assurer que le rayon de courbure du cordon ne dépasse pas les limites fixées par le fabricant.
- Assurez-vous que les câbles sont logés correctement dans les goulottes pour leur éviter d'être endommagés lorsque vous réinstallez le couvercle.
- Ne faites pas passer les câbles par le haut ni par les côtés du logement des I/O. Tous les câbles doivent ressortir vers le bas de l'écran pour en garantir l'étanchéité lorsque le couvercle du logement des I/O est remis en place.

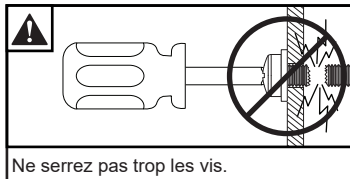

## Gestion des câbles

Fixez les câbles à l'écran à l'aide des attaches-câbles adhésifs.

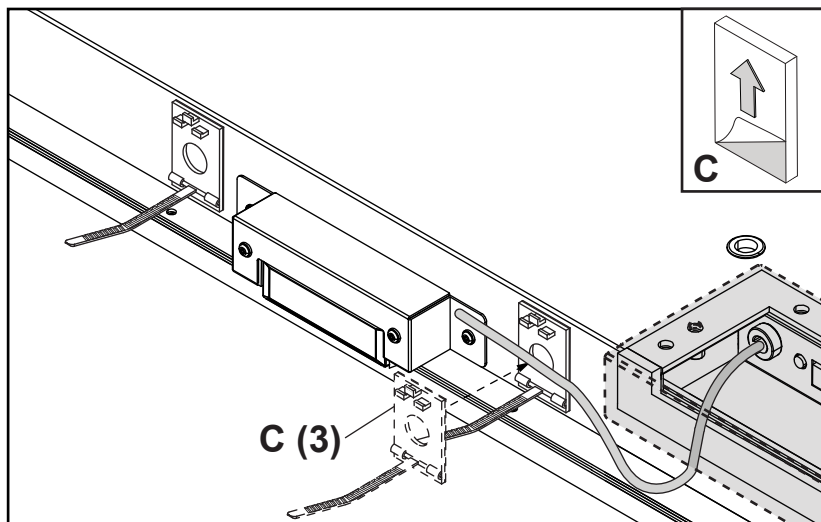

## Préparer le Affichage au Montage

Installez les cordons avant de procéder au montage de l'écran. Le panneau d'entrée peut être obstrué après le montage de l'écran.

Pour votre sécurité, installer uniquement un support de montage extérieur assigné pour l'utilisation prévue et qui supporte le poids de l'appareil. Pour un montage extérieur, utiliser des supports de montage respectueux de l'environnement appropriés pour garantir la longévité dans les environnements hostiles.

Consulter le tableau ci-dessous pour déterminer les spécifications de montage de votre téléviseur:

Vis de montage requises
(4) vis M8 (17,4 mm de long)

Taille	A	B	C	D	E	F
55"	11.81" (300mm)	7.87" (200mm)	18.65" (474mm)	4.61" (117mm)	1.61" (41mm)	3.11" (79mm)
65"	11.81" (300mm)	7.87" (200mm)	22.89" (582mm)	5.42" (138mm)	1.61" (41mm)	3.11" (79mm)
75"	15.75" (400mm)	7.87" (200mm)	25.27" (642mm)	7.45" (189mm)	2.00" (51mm)	4.01" (102mm)

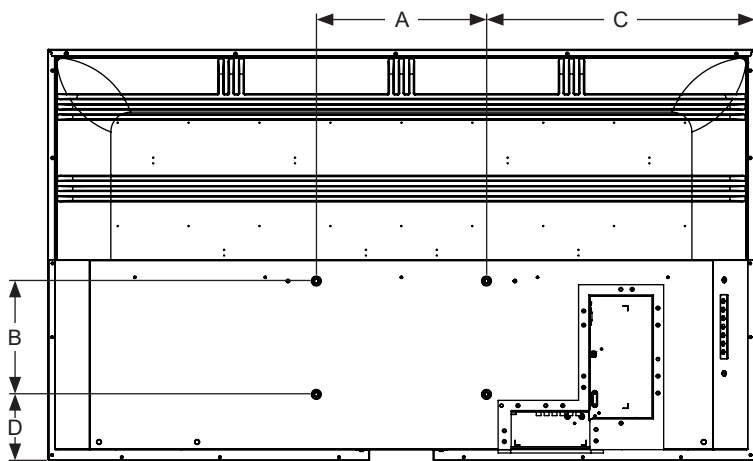

VUE ARRIÈRE

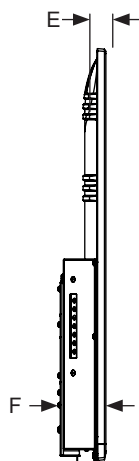

VUE LATÉRALE

## Préparer le Affichage au Montage

Taille	A	B	C	D	E
55"	49.09" (1247mm)	28.54" (725mm)	47.69" (1211mm)	26.85" (682mm)	54.64" (1388mm)
65"	57.59" (1463mm)	33.31" (846mm)	56.24" (1428mm)	31.62" (803mm)	64.53" (1639mm)
75"	66.29" (1684mm)	38.18" (970mm)	65.16" (1655mm)	36.74" (933mm)	74.52" (1893mm)

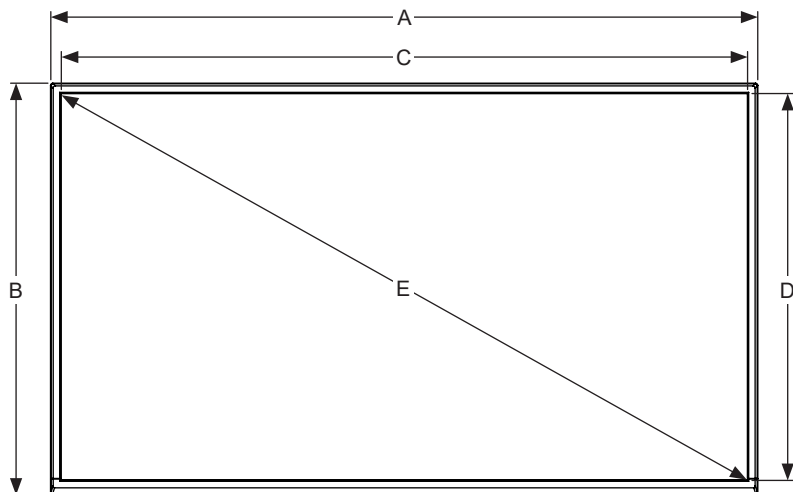

VUE DE FACE

## Branchement à la source d'alimentation

Branchement du cordon d'alimentation à la prise DDFT.

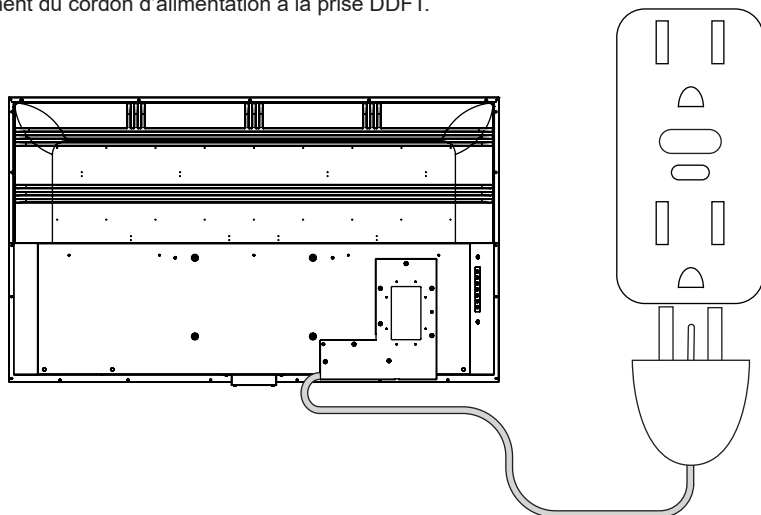

## Installation et remplacement des piles de la télécommande

La télécommande est alimentée par deux piles de type AAA de 1,5 volt installées à l'usine.

Si le voyant DEL ne s'allume pas quand on appuie sur une touche, les piles doivent être remplacées. Suivez les indications ci-dessous pour remplacer les piles.

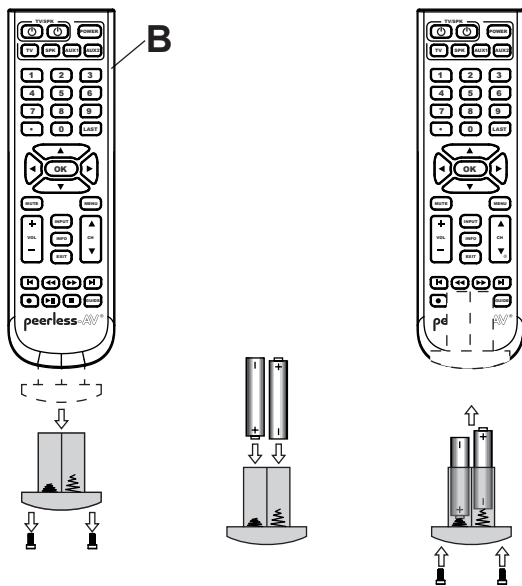

1. Pour accéder au compartiment des piles de la télécommande, retirer les deux vis à l'extrémité du compartiment. Glisser le compartiment piles à l'extérieur de la télécommande.
2. Insérer deux nouvelles piles de type AAA dans le compartiment pour piles.
3. Glisser le compartiment pour piles dans la télécommande et replacer les deux vis à l'extrémité du compartiment.

### ▲ AVERTISSEMENT

L'utilisation inappropriée des piles peut provoquer des fuites ou un éclatement. Peerless-AV recommande l'utilisation des piles suivante:

- Ne pas mélanger des piles de différentes marques.
- Ne pas combiner les nouvelles et les anciennes piles. Cela pourrait écourter la durée de vie de la pile ou provoquer des fuites liquides des piles.
- Retirer immédiatement les piles mortes pour empêcher l'acide de couler dans le compartiment pour piles.
- Ne pas toucher l'acide de pile exposé, car il peut provoquer des lésions cutanées.
- Retirer les piles si vous ne prévoyez pas utiliser la télécommande pendant une période prolongée.
- Ne pas exposer les piles à la chaleur excessive du soleil, des flammes ou d'autres sources de chaleur, car elles pourraient exploser.
- Serrer complètement les vis pour maintenir l'indice de protection de la télécommande.

## MODE D'EMPLOI

### Allumer ou éteindre le affichage

Allumez l'écran à l'aide de la télécommande ou du bouton d'alimentation situé sur le côté. L'écran s'allume, mais l'image peut ne pas s'afficher pendant quelques secondes pendant qu'il termine sa séquence de mise sous tension.

Pointez la télécommande vers le capteur IR situé sous le logo Peerless-AV au centre de l'écran, et appuyez sur le bouton d'alimentation.

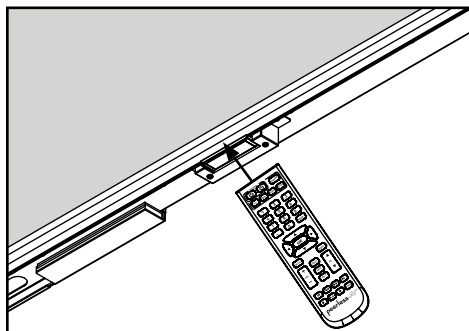







### Tableau de bord

**Mode direct:** Permet d'accéder rapidement à la sélection des sources, au réglage du volume et à la sélection des chaînes.

**Mode menu:** Appuyer sur le bouton MENU pour accéder au mode menu et activer la fonction d'affichage à l'écran (AAE). Pour une description du fonctionnement de la fonction d'AAE, veuillez vous reporter à la section suivante.

L'attribution des boutons du clavier est indiquée dans le tableau ci-dessous.

Mode menu	Mode direct	
Marche/Arrêt	Marche/Arrêt	
OK	Sélection de l'entrée	
Menu	Menu	
Haut	Chaîne vers le haut	
Bas	Chaîne vers le bas	
Droit	Monter le volume	
Gauche	Baisser le volume	

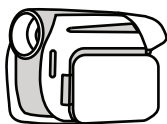

## Image

<b>Mode image</b>	Standard	Éclatant
	Modéré	Utilisateur

<b>Température de couleur</b>	Chaud	Froid
	Standard	

### Paramètres avancés

<b>Rapport hauteur/largeur</b>	Cinéma	Normal
	Zoom	Large
	Point à point	

<b>Réduction du bruit</b>	Moyen	Élevée
	Faible	Arrêt

<b>Contraste de dynamique</b>	Marche / Arrêt
-------------------------------	----------------

<b>Mode HDMI</b>	Automatique	Graphique
	Vidéo	

<b>HDR</b>	Faible	Élevée
	Moyen	



## Son

<b>Mode son</b>	Standard	Sports
	Musique	Personnalisée
	Film	

<b>Équilibre</b>	L50 ~ R50
------------------	-----------

<b>Audio numérique</b>	PCM / Raw / Arrêt
------------------------	-------------------

<b>Ambiophonique</b>	Marche / Arrêt
----------------------	----------------

<b>AVL</b>	Marche / Arrêt
------------	----------------

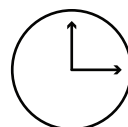

## Heure

<b>Minuteur de mise en veille</b>	Arrêt	60 min
	5 min	90 min
	10 min	120 min
	15 min	180 min
	30 min	240 min

<b>Fuseau horaire</b>	Est	Alaska
	Centre	Hawaï
	Rocheuses	Atlantique
	Pacifique	

<b>Heure d'été</b>	Marche / Arrêt
--------------------	----------------

<b>Format de l'heure</b>	12-heures
	24-heures

<b>Horloge automatique</b>	Marche / Arrêt
----------------------------	----------------

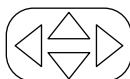

Navigation

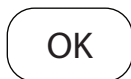

Enregistrer



Sortie



Retour





## Réglages

<b>Langues du menu</b>	Anglais Espagnol	Français
<b>Délai d'affichage à l'écran</b>	5 secondes 15 secondes 30 secondes	45 secondes 60 secondes
<b>Étiquette d'entrée</b>	TV AV Médias	Composante HDMI 1 HDMI 2 HDMI 3
<b>Écran bleu</b>	Marche / Arrêt	
<b>Audio seulement</b>	Marche / Arrêt	
<b>HDMI 4K</b>	Standard / Enhancement	
<b>Réinitialiser</b>	Oui / Non	
<b>peerConnect (CEC)</b>		
<b>peerConnect</b>	Marche / Arrêt	
<b>Extinction automatique du téléviseur</b>	Marche / Arrêt	
<b>Allumage automatique du téléviseur</b>	Marche / Arrêt	
<b>ARC</b>	Marche / Arrêt	
<b>Guidage vocal</b>		
<b>Guidage vocal</b>	Marche / Arrêt	
<b>Volume</b>	Faible Moyen Élevée	
<b>Vitesse</b>	Lent Standard Rapide	
<b>Pitch</b>	Faible Moyen Élevée	
<b>Description Vidéo</b>	Marche / Arrêt	

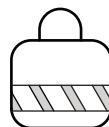

## Verrouillage

<b>Verrouillage du système</b>	
Saisir le mot de passe pour saisir les paramètres de verrouillage du système Mot de passe par défaut: 0000	
<b>Modification du mot de passe</b>	Permet de modifier le mot de passe
<b>Verrouillage du système</b>	Marche / Arrêt
<b>Verrouillage des entrées</b>	TV, AV, Composante, HDMI 1, HDMI 2, HDMI 3, Médias

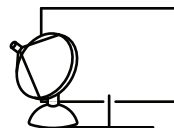

## Chaîne

<b>Satellite / câble</b>	Choisir antenne ou câble
<b>Balayage automatique</b>	Chercher les chaînes disponibles
<b>Favoris</b>	Afficher les chaînes favorites
<b>Liste des canaux</b>	Regarder les chaînes disponibles
<b>Regarder/Passer</b>	Sélectionnez les chaînes à afficher ou à masquer
<b>Numéro de chaîne</b>	Affiche la chaîne sélectionnée
<b>Étiquette de chaîne</b>	Attribuer des caractères à la chaîne sélectionnée

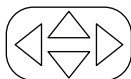

Navigation

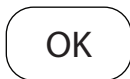

Enregistrer



Sortie



Retour

## Fonctionnalité médias

1

Insérez la clé USB dans le port de données USB 2.0 sur le panneau d'entrée de l'écran.

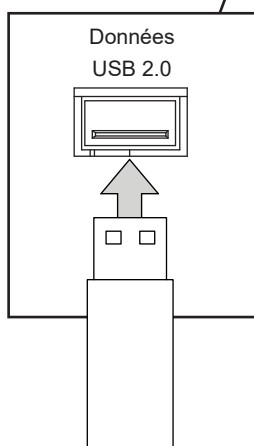
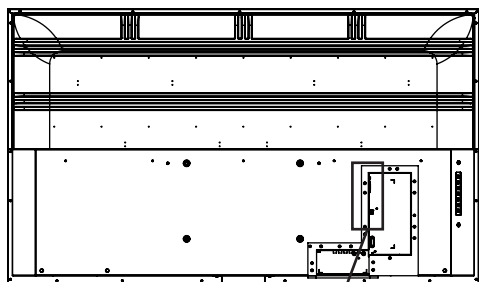

2

Sélectionnez une source de média pour accéder au contenu.

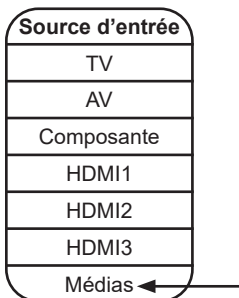

## Fonctionnalité médias

### 3

Sélectionnez le type de support et le dossier dans lequel le contenu est stocké.

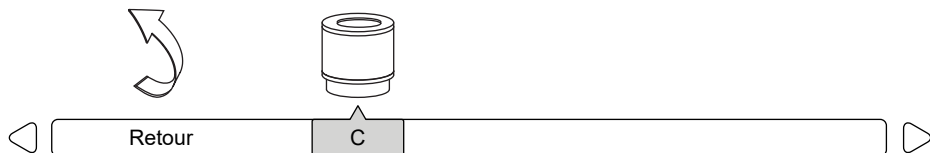
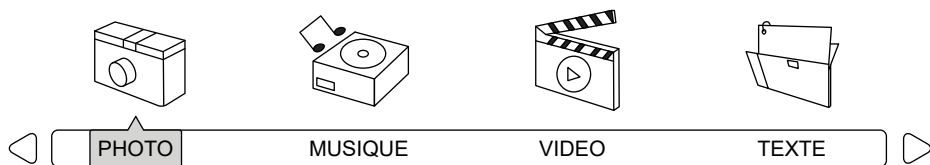

### 4

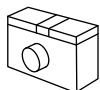

**Photos** - Pour visualiser une seule photo, sélectionnez une photo et appuyez sur lecture (« play »). Pour visualiser un diaporama, sélectionnez plusieurs photos et appuyez sur lecture (« play »). Utilisez le menu à l'écran pour contrôler le diaporama.



**Musique** - Pour écouter une seule chanson, sélectionnez une chanson et appuyez sur lecture (« play »). Pour écouter une liste de lecture, sélectionnez plusieurs chansons et appuyez sur lecture (« play »).



**Vidéos** - Pour visionner une seule vidéo, sélectionnez une vidéo et appuyez sur lecture (« play »). Pour afficher une liste de lecture, sélectionnez plusieurs vidéos et appuyez sur lecture (« play »).



**Texte** - Pour afficher un seul fichier texte, sélectionnez un fichier et appuyez sur lecture (« play »). Pour afficher une liste de lecture, sélectionnez plusieurs fichiers et appuyez sur lecture (« play »).

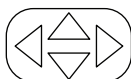
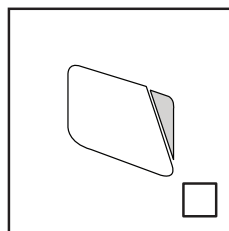
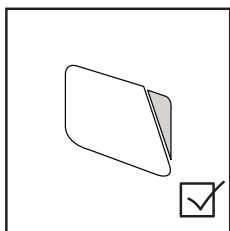
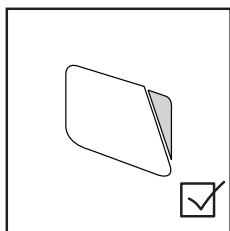
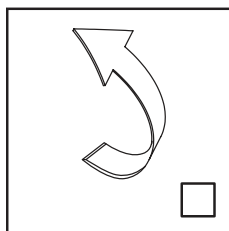

Navigation

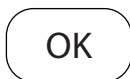

Enregistrer



Sortie



Retour

## Médias compatibles

### Vidéo compatible

Format de fichier	Réceptacle	Bande passante (Mbit/s)	Fréquence d'images (FPS)	Résolution
AVI	MPEG-1	80	30	1920x1088
	MPEG-2 MP@HL	80	30	1920x1088
	MPEG-4 SP@L0-3,ASP @L0-5	50	30	1920x1088
	H.264	100(VCL)	30	3840x2160
	MP,HP@Level4.1	120(NAL)	-	-
	H.263	5	30	1280x720
	VP6	40	30	1920x1088
	MJPEG	-	30	1920x1080
MPEG-2 TS Transport Stream (.ts)	MPEG-2 MP@HL	80	30	1920x1088
	MPEG-4 SP@L0-3,ASP @L0-5	50	30	1920x1088
	H.264 MP,HP@Level 4.1	100(VCL) 120(NAL)	30	3840x2160
	VC1 (AP)	45	30	1920x1088
	H.265	100	30	3840x2160
MPEG File Format (.mpeg)	MPEG-1	80	30	1920x1088
	MPEG-2 MP@HL	80	30	1920x1088
	H.264 MP,HP@Level 4.1	100(VCL) 120(NAL)	30	3840x2160
MPEG-4 Part 14 (.mp4)	H.264 MP,HP@Level 4.1	100(VCL) 120(NAL)	30	3840x2160
	MPEG-4 SP@L0-3,ASP @L0-5	50	30	1920x1088
	H.265	100	30	3840x2160
QuickTime (.mov)	H.264 MP,HP@Level 4.1	100(VCL) 120(NAL)	30	3840x2160
	MPEG-4 SP@L0-3,ASP @L0-5	50	30	1920x1088
	MJPEG	-	30	1920x1080
	H.265	100	30	3840x2160
Matroska (.mkv)	H.264 MP,HP@Level 4.1,	100(VCL) 120(NAL)	30	3840x2160
	VP9	-	30	1280x720
	H.265	100	30	3840x2160
Flash Video (.flv)	H.264 MP,HP@Level 4.1	100(VCL) 120(NAL)	30	3840x2160
	H.263	5	30	1280x720
Transport Stream (.ts)	H.264 MP,HP@Level 4.1	100(VCL) 120(NAL)	30	3840x2160
Video Object (.vob)	MPEG-2 MP@HL	80	30	1920x1088
DAT (.dat)	MPEG-1	80	30	1920x1088

## Médias compatibles

### Vidéo compatible

Format de fichier	Réceptacle	Bande passante (Mbit/s)	Fréquence d'images (FPS)	Résolution
Advanced Stream Format (.asf)	VC1 (AP)	45	30	1920x1088
	H.264 MP,HP@Level 4.1	100(VCL) 120(NAL)	30	3840x2160
	MPEG-4 SP@L0-3,ASP	50	30	1920x1088
3gp	H.264 MP,HP@Level 4.1	100(VCL) 120(NAL)	30	3840x2160
	H.263	5	30	1280x720
	MPEG-4 SP@L0-3,ASP @L0-5	50	30	1920x1088
tp	MPEG-2 MP@HL	80	30	1920x1088
trp	H.264 MP,HP@Level 4.1	100(VCL) 120(NAL)	30	3840x2160
	MPEG-2 MP@HL	80	30	1920x1088
rmvb	Real8/9/10	-	30	1920x1088

### Audio compatible

Format de fichier	Réceptacle	Bande passante (kHz)	Résolution (Kbps)
Windows Media Audio (.wma)	WMA WMAPro	8 ~ 48	128 ~ 320
MPEG Audio Layer III (.mp3)	MPEG	32 ~ 48	32 ~ 320
Wave Audio Files (.wav)	PCM	max 48	max 320
	ADPCM	8 ~ 48	384
Matroska Audio (.mka)	MPEG 3	2 ~ 48	32 ~ 320
	AC3	32, 44.1, 48	32 ~ 640
	DTS	max 48	max 6 Mbps
	PCM	max 48	max 320
OGG Vorbis (.ogg)	Vorbis	8 ~ 48	max 320
Free Lossless AudioCodec (.flac)	FLAC	max 48	max 320

### Images compatibles

Format de fichier	MAX Résolution	MIN Résolution
png	Non-interlace 9600x6400 Interlace 1200x800	4x4
jpeg	Baseline 15360x8640 Progressive 1024x768	4x4
bmp	9600x6400	4x4

## Contrôleur série du téléviseur (RS-232C)

Raccordez un câble RS-232C (de type droit) au D-Sub RS-232C fourni pour utiliser la fonction de contrôle série. La commande par RS232 ne doit être utilisée que par des experts familiers avec la programmation RS232.

(0):	A0, F0, 55, FF, 56, A9	HDMI3:	A0, F0, 55, FF, E0, 1F
(1):	A0, F0, 55, FF, 42, BD	Bouton à bascule HDMI:	A0, F0, 55, FF, EC, 13
(2):	A0, F0, 55, FF, 43, BC	Info:	A0, F0, 55, FF, 50, AF
(3):	A0, F0, 55, FF, 0F, F0	Gauche::	A0, F0, 55, FF, 0C, F3
(4):	A0, F0, 55, FF, 1E, E1	Menu:	A0, F0, 55, FF, 4E, B1
(5):	A0, F0, 55, FF, 1D, E2	MTS:	A0, F0, 55, FF, 11, EE
(6):	A0, F0, 55, FF, 1C, E3	Muet:	A0, F0, 55, FF, 14, EB
(7):	A0, F0, 55, FF, 18, E7	OK:	A0, F0, 55, FF, 02, FD
(8):	A0, F0, 55, FF, 45, BA	PMODE:	A0, F0, 55, FF, 4B, B4
(9):	A0, F0, 55, FF, 4C, B3	Éteint:	A0, F0, 55, FF, AD, 52
AV:	A0, F0, 55, FF, ED, 12	Allumé:	A0, F0, 55, FF, AE, 51
CC:	A0, F0, 55, FF, 44, BB	Allumé/Éteint:	A0, F0, 55, FF, 0B, F4
Chaîne +:	A0, F0, 55, FF, 55, AA	Droit:	A0, F0, 55, FF, 05, FA
Chaîne -:	A0, F0, 55, FF, 5A, A5	Veille:	A0, F0, 55, FF, 53, AC
Liste des favoris:	A0, F0, 55, FF, 1A, E5	SMODE:	A0, F0, 55, FF, 5B, A4
Liste des canaux:	A0, F0, 55, FF, 59, A6	Source:	A0, F0, 55, FF, 01, FE
Retour au canal:	A0, F0, 55, FF, 15, EA	Ambiophonique:	A0, F0, 55, FF, C7, 38
Composante:	A0, F0, 55, FF, E7, 18	TV:	A0, F0, 55, FF, E8, 17
Dash:	A0,F0, 55, FF, 2E, D1	Up:	A0, F0, 55, FF, 17, E8
Bas:	A0, F0, 55, FF, 0D, F2	USB:	A0, F0, 55, FF, 57, A8
EPG:	A0, F0, 55, FF, 49, B6	Volume +:	A0, F0, 55, FF, 0A, F5
Sortie:	A0, F0, 55, FF, 1B, E4	Volume -:	A0, F0, 55, FF, 40, BF
HDMI1:	A0, F0, 55, FF, DE, 21	Zoom:	A0, F0, 55, FF, 51, AE
HDMI2:	A0, F0, 55, FF, DF, 20		

Réglages COM	
Débit en bauds	38400
Bits de données	8
Parité	Aucun
Bits d'arrêt	1

## Entretien de l'écran

No frote ni golpee la pantalla con objetos duros, ya que puede rayar, marcar y hasta dañar la pantalla permanentemente. Asegúrese de que la pantalla esté instalada en un lugar seguro contra el contacto con abrasivos o escombros impulsados por el aire, los cuales podrían causarle daños a la pantalla LCD. Nunca utilice amoníaco ni productos que contengan amoníaco, ya que dañará la capa antirreflejo de la pantalla. Utilice solamente productos aprobados para la limpieza de pantallas. Enlever la poussière en essuyant l'écran et le compartiment à l'aide d'un linge propre et doux. Si l'écran a besoin d'un nettoyage additionnel, utiliser un linge humide et propre. N'utilisez pas de produits chimiques comme du diluant ou du benzène pour nettoyer l'extérieur du produit. Ne pas utiliser de produits chimiques comme du diluant ou du benzène pour nettoyer l'extérieur du produit. Ceux-ci peuvent égratigner la surface et effacer les indications, les étiquettes d'identification ou le mode d'emploi figurant sur l'extérieur, et entraîner une mauvaise utilisation et un mauvais fonctionnement du produit.

## Mise en garde relative aux téléphones mobiles

Gardez votre téléphone mobile éloigné de votre écran pour éviter de perturber l'image ou le son, ce qui pourrait endommager votre écran de façon permanente.

## Directives relatives à la fin de vie

Dans le but de fabriquer des produits respectueux de l'environnement, votre nouvel écran contient des matériaux qui peuvent être recyclés et réutilisés. À la fin de la durée de vie de votre écran, des entreprises spécialisées peuvent minimiser le gaspillage en séparant les matériaux réutilisables des matériaux non réutilisables. Veuillez vous assurer de vous débarrasser de votre écran conformément à la réglementation locale.

ENG Warranty  
ITL Garanzia

ESP Garantía  
ČES Záruka

FRN Garantie  
SLK Záruka

DEU Garantie  
POR Garantia

NEL Garantie  
TÜR Garanti

[www.neptuneTV.com](http://www.neptuneTV.com)

**peerless-AV<sup>®</sup>**

**Peerless-AV**  
2300 White Oak Circle  
Aurora, IL 60502  
Email: [tech@peerlessmounts.com](mailto:tech@peerlessmounts.com)  
Ph: (800) 865-2112  
Fax: (800) 359-6500  
[www.peerless-av.com](http://www.peerless-av.com)

© 2020, Peerless Industries, Inc.

**Peerless-AV América Latina**  
Av. de las Industrias 413  
Parque Industrial Escobedo  
General Escobedo N.L., México 66062  
Servicio al Cliente  
01-800-849-65-77  
[www.peerless-av.com](http://www.peerless-av.com)

© 2020, Peerless Industries, Inc.