

# Ambientec

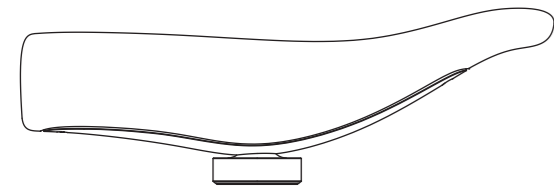

# Cachalot

カシャロ  
ダークグレー  
CLT1CP-GRY

カシャロ  
クリア  
CLT1CP-CLR

## 取扱説明書／保証書

この度は、アンビエンテック・カシャロ をご購入いただき、誠にありがとうございます。本製品をご使用前に、この取扱説明書をよくお読みください。また、本書には保証書も付いています。ご購入日、販売店名などの記入を確認し、大切に保管してください。

目次
1 安全上のご注意
2 内容物と各部の名称
3 使用開始前の確認
4 防塵・防水性能について
5 製品仕様
6 操作方法
7 お手入れ方法
8 アフターサービス
9 保証規約

## 1 安全上のご注意

- この「安全上のご注意」には安全のための重要な情報が記載されていますので、ご使用前にお読みいただき必ず守ってください。
- 以下の表示の区分は、記載内容を守らず、誤った使い方をした場合に生じる人体への傷害や財産への損害の程度を説明しています。

<b>危険</b> 死亡または重傷を負う危険性が大きいと想定される内容です。
<b>警告</b> 死亡または重傷を負う可能性が想定される内容です。
<b>注意</b> 傷害を負うことや、物的損害発生が想定される内容です。

次に示す内容を守らず誤った使い方をした場合、発火、発熱、破損、液漏れなどにより、やけど、けが、失明などの原因になります。

<b>禁止</b> 「してはけない内容 (禁止)」を示しています。
<b>指示</b> 「しなければならない内容 (指示)」を示しています。

## 危険

- 火の中に入れて、オープンで加熱しない。
- 屋外や直射日光が当たるなどの高温の場所で、使用や放置や充電をしない。
- 乳幼児の手の届く場所に置かない。
- 分解・改造をしない。
- 落下や転倒などによる衝撃を与えない。
- 点灯時のLED光源に目を近づけて見ない。
- 充電式リチウムイオンバッテリーの廃棄作業時以外は、絶対にベースを開封しない。
- ⚠ 万一、煙が出たり異臭などの異常があったら、直ちに電源を切る。
- ⚠ 本体を持ち運ぶ時は、アクリルシールドとベースは嵌合が緩んでいると持ち上げた際に落下の恐れがあるため、しっかりと閉める。

## 2 内容物と各部の名称

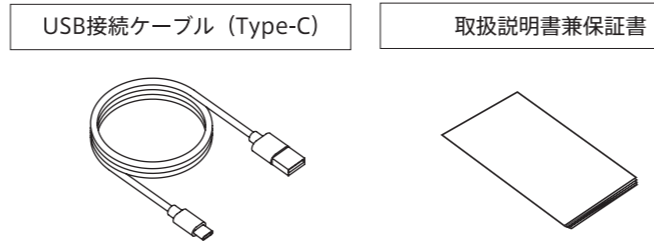
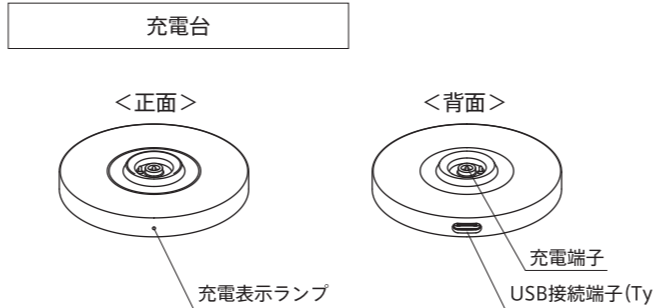
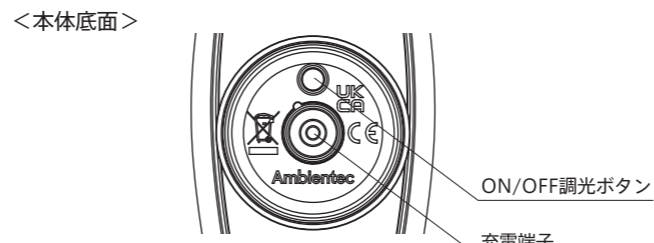
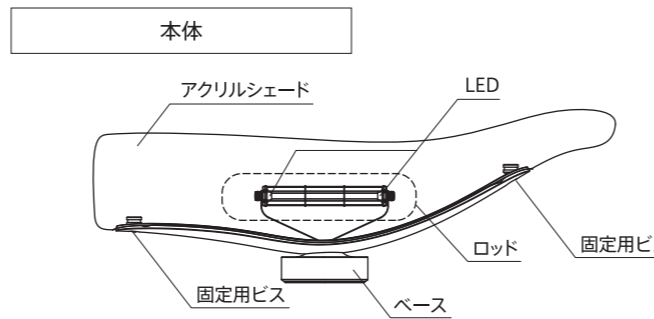

※USB対応のACアダプターは、パソコン・携帯電話端末などの普及により多くの方が所持されているため、できるだけ無駄をなくしたいという観点から、本製品には付属されていません。

※ご使用にあたり、「DC5V/1A(または1A以上)」のUSB対応のACアダプターをご用意ください。当社別売品ACアダプター(品番: AMB-AC02)もご使用可能です。

## 3 使用開始前の確認

- 初めてのご使用や、長期間使用しなかった時は、必ず充電してからお使いください。
- ご使用ごとに、アクリルシールドとベースが緩みなく、しっかりと装着されているか必ず確認してください。

### [1]外観について

本製品のアクリルシールドは、特殊な方法で成形されているため、製品ごとの個体差が発生しますが、製品の品質基準を満たしたのみ出荷しております。

### [2]充電台の接続と充電

●USB接続ケーブルの小さいコネクター(Type-C側)を充電台のUSB接続端子に差し込みます(①)。 ※市販のUSB Type-Cケーブルも使用可能ですが、形状によっては使用できない場合があります。

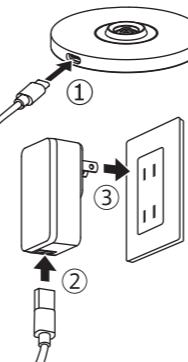

●USB接続ケーブルの大きいコネクター(USB側)をACアダプターに接続し(②)、ACアダプターをコンセントに差し込みます(③)。

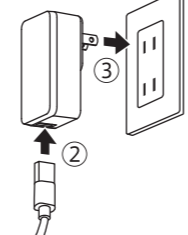

●本体を充電台に載せると充電をはじめ、充電表示ランプが一定光量で点灯します(④)。充電が完了すると充電表示ランプは消灯します。(本体のLEDが点灯していた場合、充電台に載せると消灯します)

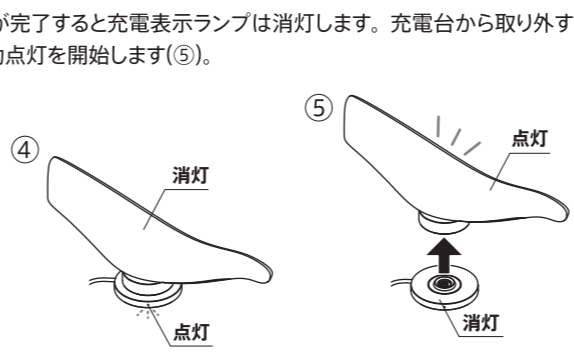

### [3]エラー表示

充電時にバッテリーや制御基板の発熱、電源の異常を感じた場合は保護機能が働き、充電表示ランプが点滅して充電ができなくなることがあります。その時は充電台から本体を取り外し、しばらく待ってから充電し直してください。正常な動作に戻ります。

## 4 防塵・防水性能について

●アクリルシールド付きの本体は防塵・防水仕様 (※IP43相当) となっておりますが、発光部は防塵・防水仕様ではありません。水中では使用できませんので、浴槽や水の中には入れないでください。

※IP43とは、「直径1.0mm以上の大きさの固形物が内部に入らない、垂直から60度の範囲で落ちてくる水滴による有害な影響がない」保護の程度を示します。

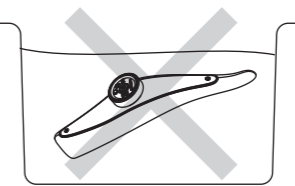

●垂直60度以内からの水滴から保護します。

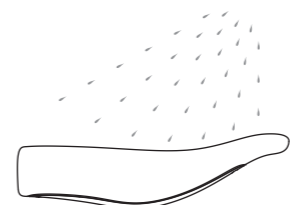

●充電台及びACアダプターは防水仕様ではありませんので、水に濡らさないようにご注意ください。



<b>注意</b>
○ 高温多湿状態の浴室、サウナなどで使用しないでください。
○ 水はけの悪い床などに置かないでください。

## 5 製品仕様

品名	カシャロ ダークグレー	カシャロ クリア
品番	CLT1CP-GRY	CLT1CP-CLR
主な材質	本体/シールド 本体/ベース	アクリル樹脂 亜鉛合金、アルミニウム、シリコンゴム
表面処理	充電台	亜鉛合金、シリコンゴム、ABS
	充電台	銅メッキ
	充電台	焼付塗装 (黒)
大きさ (mm)	本体	長さ: 285 幅: 59 高さ: 94
	充電台	外径: φ62 高さ: 8
重さ (g)	本体	450
	充電台	85
光源	LED※1※2	
バッテリーパワーモード 調光	LOW	HIGH
連続点灯時間 (h)	24	12
USBパワーモード 調光	LOW	HIGH EX-HIGH
連続点灯時間 (h)	制限なし	
色温度 (K)	2000	
電源	充電式リチウムイオンバッテリー 3.7V/190mAh	
充電時間	約3時間※3	
充電回数	約500回※4	
防水性能	本体	IP43相当※5※6
	充電台	防水仕様ではありません
使用温度 (°C)	0~40	
寸法 (mm)		

- ※1 LED素子は4万時間程度使用すると当初よりも明るさが約70%低下します。
- ※2 LED素子は同一品番でも光色や明るさにばらつきがあります。
- ※3 充電時間はご使用状況や環境により異なります。
- ※4 当初よりバッテリー性能が約50%以下になることを示しています。
- ※5 IP43とは、「直径1.0mm以上の大きさの固形物が内部に入らない、垂直から60度の範囲で落ちてくる水滴による有害な影響がない」保護の程度を示します。
- ※6 LED発光モジュールは防水仕様ではありません。

本製品の仕様は告知なく変更する場合があります。

## Ambientec

## Cachalot

### 保証書

この保証書は、保証期間および保証規約条件のもと無償修理をお約束するものです。従って、この保証書によってお客様の法律上の権利を制限するものではありません。保証期間が経過した後の修理についてご不明の場合は、お買い上げの販売店もしくは弊社にお問い合わせください。(保証期間での無償修理は、初期不良または製造瑕疵が対象となります。弊社で保証対象外の修理と判断した場合は、有償修理となります)

品名/品番	<input type="checkbox"/> カシャロ/ダークグレー	CLT1CP-GRY
	<input type="checkbox"/> カシャロ/クリア	CLT1CP-CLR
保証期間	お買い上げ日より1年間 保証期間が超過しても商品のご使用を継続される場合には、十分なアフターフォローを受けるために必ず保証書を保管してください。	

※お買い上げ日	年 月 日
※お客様	お名前 ご住所 〒 電話 ( ) - E-mailアドレス
※販売店	住所・店名 電話 ( ) -

見本

※印欄に記入のない場合は無効となります。必ずご確認ください。

上記保証期間中に故障した際には、本書記載内容に基づき無償修理いたします。製品と本保証書をご用意のうえ、弊社カスタマーサポートに修理をご依頼ください。保証期間内でも、商品を送付いただく際の送料はお客様のご負担となります。有償修理の際の代金構成は、技術料(診断、修理、調整、点検)、部品代(部品および補助材料)となります。

株式会社アンビエンテック カスタマーサポート宛  
〒221-0052 神奈川県横浜市神奈川区栄町5-1 横浜クリエイションスクエア16F  
TEL 045-441-0083 受付時間: 月~金10:00~17:00 (土・日・祝日はお休み)

## 6 操作方法

カシャロはコードレスで使用する「バッテリーパワーモード」に加え、充電台にのせて充電・給電が行われている状態でも本体が点灯する「USBパワーモード」が追加されました。

### 【1】コードレスで使用する「バッテリーパワーモード」

- 本体は充電中は消灯し、充電台からおろすと点灯します。

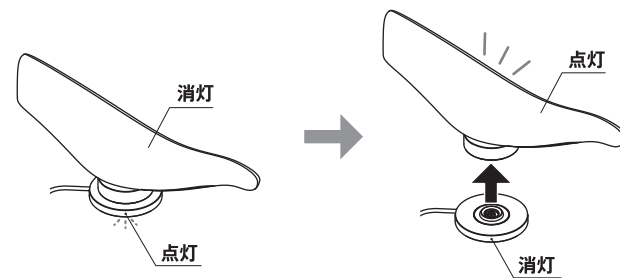

### <ON / OFF 調光ボタンによる操作>

- 「バッテリーパワーモード」は2段階調光です。本体底面のON/OFF調光ボタンを1回押すごとに「OFF」→「HIGH」→「LOW」の順に調光を繰り返します。

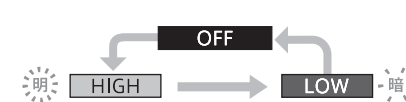
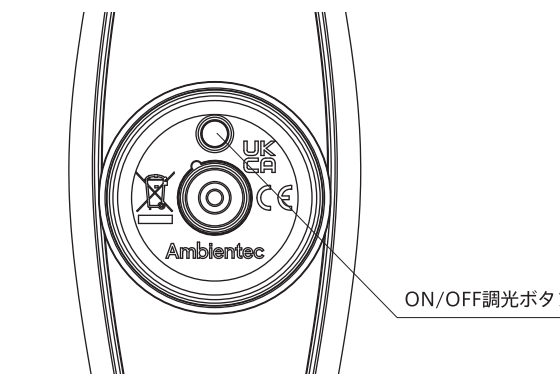

### 【2】充電台にのせて充電・給電が行われている状態で本体を点灯する「USBパワーモード」

<「バッテリーパワーモード」からの切替方法>

- ON/OFF調光ボタンを本体のLEDがゆっくり点滅するまで長押しします。点滅が開始したら、そのまま充電台にのせてください。充電・給電しながら本体も点灯を開始します。

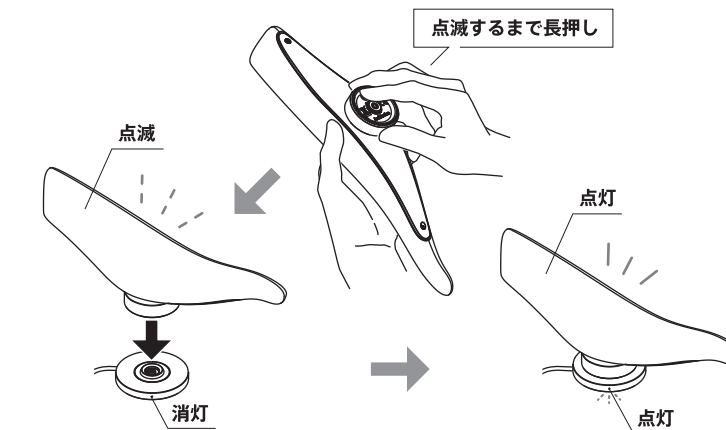

- 本体を「USBパワーモード」で点灯する場合、3段階調光に設定されています。「USBパワーモード」の調光は、「バッテリーパワーモード」の状態により決まります。

※「USBパワーモード」で使用している間は、ON/OFF調光ボタンでの操作はできません。

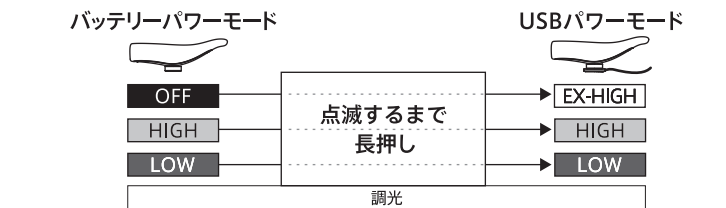

- 充電台からおろすと、本体は消灯します。「バッテリーパワーモード」に戻す場合は、ON/OFF調光ボタンを1回押します。点灯を開始します。

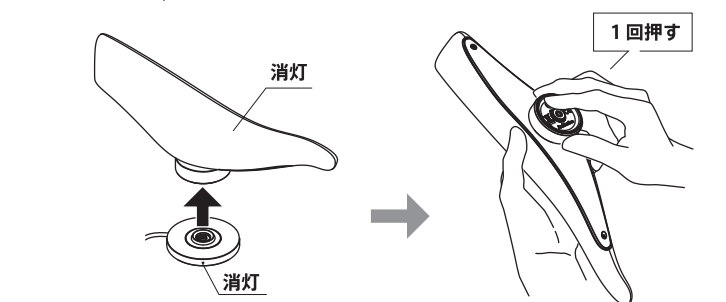

## 7 お手入れ方法

本製品を良好な状態でご使用いただくために、下記のガイドラインに従ってお手入れをしてください。

- ❗ クリーニングの前に、製品の電源を切り、接続されているケーブルを取り外してください。

- アクリルシールドのお手入れには、ぬるま湯に5%程度の食器洗剤(液体タイプ)を入れて、柔らかい毛羽立たない布に含ませてよく絞ってから優しく拭き取ってください。静電気防止対策にもなります。

- 汚れが落ちない時は、イソプロピルアルコールを布に湿らせて優しく拭き取ってください。

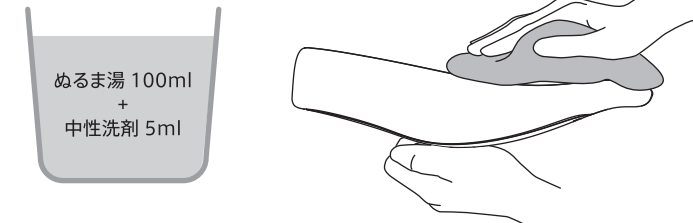

### ⚠ 注意

- ❌ ガラスクリーナー、スプレー式の液体クリーナーやベンジン、アルコール、シンナー等の溶剤、研磨剤等は使用しないでください。表面に傷が付き透明感や光沢感がなくなり、割れることがあります。また、変形や劣化を早めることがあります。

- ❗ アクリルシールドはとても傷につきやすく、割れやすいです。倒したり、ぶつけたりしないよう、丁寧に取り扱いください。

- 細かい砂などが付いている場合は、ダスターなどで吹き飛ばしてください。

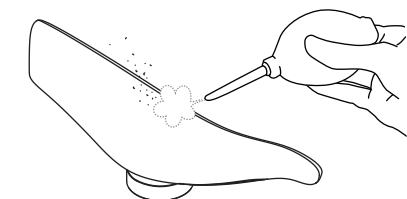

- アクリルシールド内側のお手入れをする場合は、ベース部分の固定用ビス2ヶ所をプラスドライバーで取り外し、柔らかく毛羽立たない布で拭いてください。

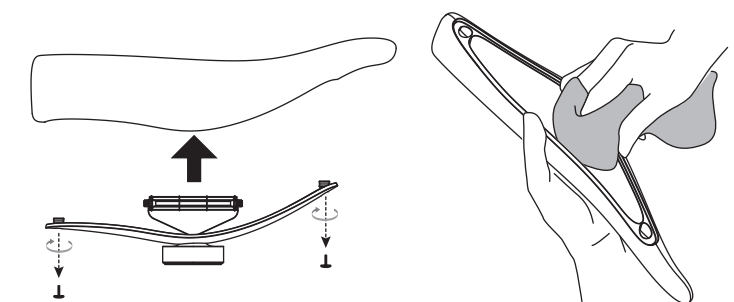

### ⚠ 注意

- ❗ アクリルシールドとベースを固定用ビスで取り付ける際は、強い力で締めすぎないようにしてください。アクリルシールドが破損する恐れがあります。

- 底面の端子やシリコンシート(端子周辺の黒いシート)が汚れた場合は、湿らせた柔らかく毛羽立たない布で拭いてください。

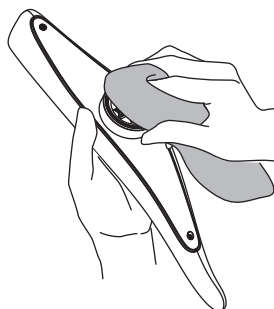

- 充電台の端子部にゴミやほこりが付着した場合は、端子が曲がったりしないよう、やさしく綿棒等で取り除いてください。金属製のピンセットは使用しないでください。

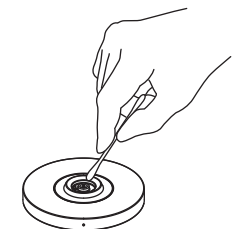

## 8 アフターサービス

### <修理・部品の交換について>

ご自身で分解、修理、改造はしないでください。修理が必要な場合や充電式リチウムイオンバッテリーの交換に関しては、弊社にご連絡ください。アクリルシールドが破損した場合は有償で交換対応を行うなど、永くお使いいただくために、製品のパーツを揃えております。

### <保証内容及び修理に関して>

- (1) 保証書の「お買い上げ日」、「販売店印」を必ずご確認の上、内容をよくお読みいただき、大切に保管してください。
- (2) 保証期間はお買い上げ日より1年間です。本書末尾の「保証書」または「9 保証規約」をご確認ください。また、保証期間が超過しても商品のご使用を継続される場合には、十分なアフターフォローを受けるために必ず保証書を保管してください。
- (3) 修理をお申しつけされる場合
  - 保証期間中：製品に本保証書を添えて、弊社にご連絡ください。保証書に記載された内容に基づき修理いたします。
  - 保証期間外：修理が可能な場合は、ご要望により有償で修理いたします。修理を依頼する場合には保証書、付属品を必ず同梱し、商品の個装箱に入れて必ず事前連絡の上で発送してください。

アフターサービスやお困りのことなどは、【Q&A】をご覧ください。  
[ambientec.co.jp/pages/question](http://ambientec.co.jp/pages/question)



Q&Aで解決できない場合や、ご購入後のお問い合わせは【カスタマーサポート・修理・購入後のお問い合わせ】フォームよりご連絡ください。  
[ambientec.co.jp/pages/customer-form](http://ambientec.co.jp/pages/customer-form)



## 9 保証規約

- 1 保証期間内でも次のような場合には有償修理となります。
  - [1] ご使用上の誤り、あるいは改造や不当な修理による故障および損傷
  - [2] お買い上げ後の不適切な取扱い(例えば落下、転倒)、あるいは輸送、移動などによる故障および損傷
  - [3] 火災・地震・水害・落雷・その他の天災地変、ならびに公害・塩害・ガス害硫化ガスなど・異常電圧・指定外のACアダプターや電源を使用した場合(電圧、周波数)・その他の外部要因による故障および損傷
  - [4] 保証書の提示がない場合
  - [5] 本保証書にお買い上げ年月日、お客様名、販売店名の記入がない場合、あるいは字句を書き換えたり、コピーした保証書を使用した場合
  - [6] 設定の調整、変更、消耗部品の交換
- 2 アクリルシールドやベースなどの外装部品の傷・破損については、保証対象外となります。
- 3 保証書は日本国内においてのみ有効です。  
**Warranty is effective only in Japan.**
- 4 保証書は再発行いたしませんので、紛失しないよう大切に保管してください。

## MEMO