

Ambientec

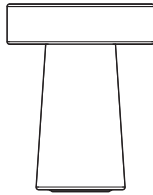

Remli

Design: we+

レムリ

W-RM01

取扱説明書／保証書

この度は、アンビエンテック・レムリをお買い上げいただき、誠にありがとうございます。本製品をご使用前に、この取扱説明書をよくお読みください。また、本書には保証書も付いています。お買い上げ日、販売店名などの記入を確認し、大切に保管してください。

目次

1 安全上のご注意	6 防塵・防水性能について
2 内容物と各部の名称	7 お手入れ方法
3 使用開始前の確認	8 製品仕様
4 アフターサービス	9 製品の廃棄方法
5 操作方法	10 保証規約

Ambientec

Remli

保証書

この保証書は、保証期間および保証規約条件のもと無償修理をお約束するものです。従って、この保証書によってお客様の法的権利を制限するものではありません。保証期間が経過した後の修理についてご不明の場合は、お買い上げの販売店もしくは弊社にお問い合わせください。（保証期間での無償修理は、初期不良または製造瑕疵が対象となります。弊社保証対象外の修理と判断した場合は、有償修理となります）

品名	品番	保証期間
<input type="checkbox"/> レムリ	W-RM01	お買い上げ日より1年間 保証期間が超過しても商品のご活用を継続される場合には、十分なアフターフォローを受けるために必ずこの保証書を保管してください。
※お買い上げ日	年 月 日	
※お客様	お名前 ご住所 〒 電話 () - E-mailアドレス	
※販売店	住所・店名 電話 () -	

※印欄に記入のない場合は効力となりません。必ずご確認ください。
上記保証期間中に故障した際には、本書記載内容に基づき無償修理いたします。製品と本保証書をご用意のうえ、弊社カスタマーサポートに修理をご依頼ください。保証期間内でも、商品を送付いただく際の送料はおお客様のご負担となります。有償修理の際の代金構成は、技術料（診断、修理、調整、点検）、部品代（部品および消耗材料）となります。

株式会社アンビエンテック カスタマーサポート宛
〒221-0052 神奈川県横浜市神奈川区栄町5-1横浜クリエーションスクエア16F
TEL 045-441-0083 受付時間：月～金10:00～17:00（土・日・祝日はお休み）

ML039P012-00

1 安全上のご注意

- この「安全上のご注意」には安全のための重要な情報が記載されていますので、ご使用前にお読みいただき必ず守ってください。
- 以下の表示の区分は、記載内容を守らず、誤った使い方をした場合に生じる人体への傷害や財産への損害の程度を説明しています。

⚠ 危険 死亡または重傷を負う危険性が大きいと想定される内容です。

⚠ 警告 死亡または重傷を負う可能性が想定される内容です。

⚠ 注意 傷害を負うことや、物的損害発生が想定される内容です。

次に示す内容を守らず誤った使い方をした場合、発火、発熱、破損、液漏れなどにより、やけど、けが、失明などの原因になります。

⊘ 「してはいけない内容（禁止）」を示しています。

❗ 「しなければならない内容（指示）」を示しています。

⚠ 危険

- ⊘ 火の中に入れてたり、オープンで加熱しない。
- ⊘ 屋外や直射日光が当たるなどの高温の場所で、使用や放置や充電をしない。
- ⊘ 乳幼児の手の届く場所に置かない。
- ⊘ 分解・改造をしない。
- ⊘ 落下や転倒などによる衝撃を与えない。
- ⊘ 点灯時のLED光源を直接見ない。
- ⊘ 屋外やバスルームなどの濡れている場所や、水気の多い場所で充電しない。
- ⊘ 充電式リチウムイオンバッテリーの廃棄作業時以外は、絶対に本体底面を緩めたり、取り外したりしない。
- ❗ 万一、煙が出たり異臭などの異常があったら、直ちに電源を切る。

⚠ 警告

- ⊘ 変色や変形を防ぐため、太陽光が当たるような場所に置かない。
- ⊘ 本体及び充電台の充電端子を、金属のピン等でショートさせない。
- ⊘ 布や紙などの燃えやすいものをかぶせたりしない。
- ⊘ ACアダプターや充電台を濡らしたり、濡れたまま使用しない。また、濡れた手でACアダプターやコネクターを抜き差ししない。
- ⊘ USB接続ケーブルが傷んだ場合は使用しない。
- ⊘ 本体を振り回したり投げたりしない。
- ❗ ACアダプターの定格電圧（AC100V～240V）を使用する。
- ❗ ACアダプターや家庭用電源、USB接続端子内にほこりがたまっていないかを定期的に点検する。

❗ ACアダプターはプラグを根元まで確実に差し込む。

⚠️ 注意

- ⊘ 不安定な場所で使用しない。
- ⊘ 屋外に常設して使用しない。
- ❗ 長期間使用しない場合は、ACアダプター、USB接続ケーブルを取り外す。
- ❗ 周囲温度が0℃～40℃の範囲で使用及び保管する。

2 内容物と各部の名称

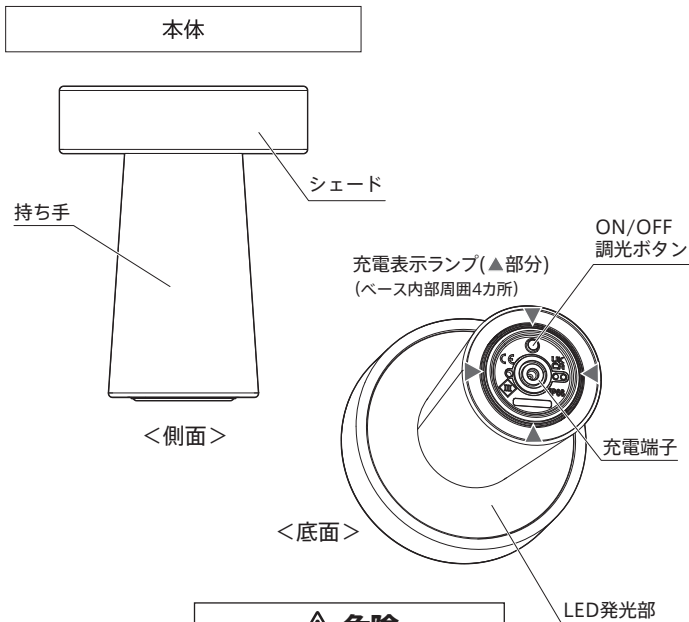

⚠️ 危険

- ⊘ 点灯中はLED発光部を直接見ないでください。

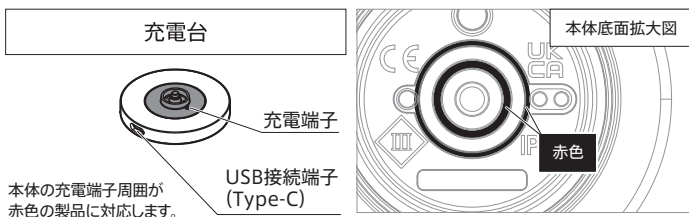

本体の充電端子周囲が赤色の製品に対応します。

シリコン製USB接続ケーブル(Type-C) 取扱説明書兼保証書

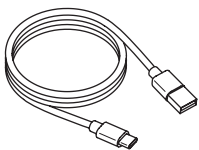

※USB 対応の AC アダプターはモバイル端末の普及により多くの方が所持されているため、環境負荷を軽減することを目的とし、本製品には付属されていません。ご使用にあたりDC5V/2A(または2A以上)のUSB 対応の AC アダプターをご用意ください。当社別売品 AC アダプター(品番: AMB-AC02)もご使用可能です。

3 使用開始前の確認

- 初めて使用する時や長期間使用しなかった時は、必ず充電してください。

[1] 充電台の接続と充電

1. USB接続ケーブルの小さいコネクタ(USB-C側)を充電台のUSB接続端子に差し込みます(①)。
 - ※市販のUSB Type-Cケーブルも使用可能ですが、形状によっては使用できない場合があります。
2. USB接続ケーブルの大きいコネクタ(USB-A側)をACアダプターに接続し(②)、ACアダプターをコンセントに差し込みます(③)。
3. 本体を充電台にのせると充電をはじめ、充電表示ランプが一定光量で点灯します(④)。(本体のLEDが点灯していた場合、充電台にのせると消灯します)
4. 充電が完了すると充電表示ランプは消灯します(⑤)。充電台から取り外すと本体は自動点灯を開始します。

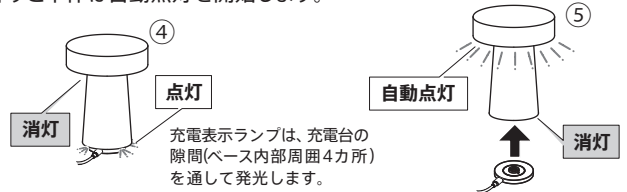

⚠️ 危険

- ⊘ USB接続端子が水など液体で濡れた状態で充電しないでください。

[2] エラー表示

充電時にバッテリーや制御基板の発熱、電源の異常を感知した場合は保護機能が働き、充電表示ランプが点滅して充電ができなくなることがあります。その時は充電台から本体を取り外し、しばらく待ってから充電し直してください。正常な動作に戻ります。

4 アフターサービス

<修理・部品の交換について>

ご自身で分解、修理、改造はしないでください。修理が必要な場合や充電式リチウムイオンバッテリーの交換に関しては、弊社にご連絡ください。永くご使用いただくために、故障した場合は有償で交換対応を行うなど、製品のパーツをご用意しております。

<保証内容及び修理に関して>

- (1) 保証書の「お買い上げ日」、「販売店印」を必ずご確認の上、内容をよくお読みいただき、大切に保管してください。
- (2) 保証期間はお買い上げ日より1年間です。本書裏表紙の「保証書」または「保証規約」をご確認ください。また、保証期間が超過しても商品のご使用を継続される場合には、十分なアフターフォローを受けるために必ず保証書を保管してください。
- (3) 修理をお申し付けいただく場合
 - 保証期間中：製品に本保証書を添えて、弊社にご連絡ください。保証書に記載された内容に基づき修理いたします。
 - 保証期間外：修理が可能な場合は、ご要望により有償で修理いたします。修理を依頼する場合には保証書、付属品を必ず同梱し、商品の個装箱に入れて必ず事前連絡の上で発送してください。

アフターサービスやお困りのことなどは、
【Q&A】をご覧ください。

ambientec.co.jp/pages/question



【Q&A】で解決できない場合や、ご購入後のお問い合わせは
【カスタマーサポート・修理・購入後のお問い合わせ】
フォームよりご連絡ください。

ambientec.co.jp/pages/customer-form



5 操作方法

[1] コードレスで使用する「バッテリーパワーモード」

- 本体は充電中は消灯し、充電台から取り外すと点灯します。



<ON / OFF 調光ボタンによる操作>

- 「バッテリーパワーモード」は4段階調光です。本体底面のON/OFF調光ボタンを1回押すごとに「OFF」→「LOW」→「MID」→「HIGH」→「EX-HIGH」の順に調光を繰り返します。

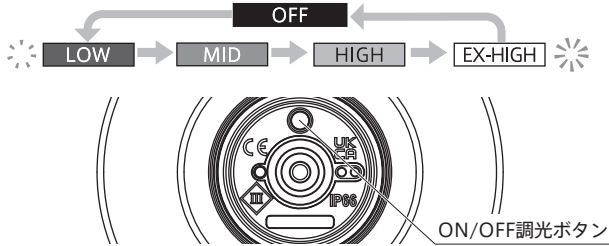

[2] 充電台にのせて充電・給電が行われている状態で本体が点灯する「USBパワーモード」

<「バッテリーパワーモード」からの切替方法>

- ON/OFF調光ボタンを本体のLEDがゆっくり点滅するまで長押しします。点滅が開始したら、そのまま充電台にのせてください。充電・給電しながら本体も点灯を開始します。

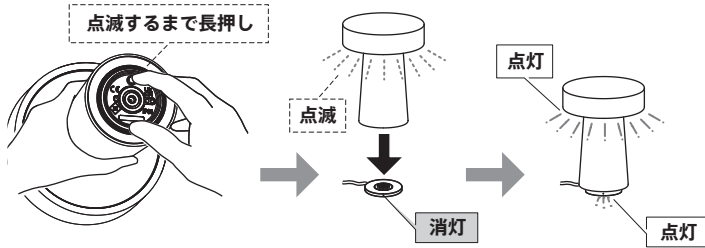

- 本体を「USBパワーモード」で点灯する場合も、4段階調光に設定されています。「USBパワーモード」の調光は、「バッテリーパワーモード」の状態により決まります。

※「USBパワーモード」で使用している間は、ON/OFF調光ボタンでの操作はできません。

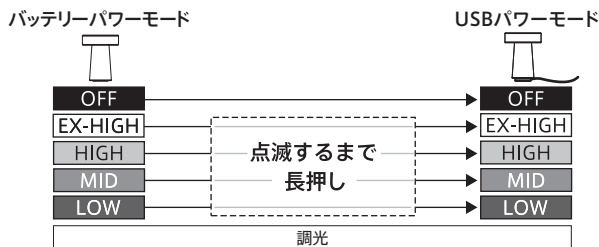

- 充電台から取り外すと、本体は消灯します。「バッテリーパワーモード」に戻す場合は、ON/OFF調光ボタンを1回押します。点灯を開始します。

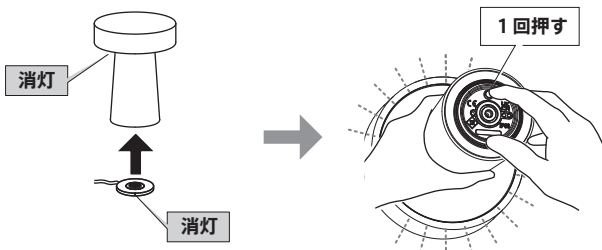

6 防塵・防水性能について

- 本体は防塵・防水性能 (IP66*相当) となっておりますが、水中では使用できませんので、浴槽や水の中には入れないでください。

*IP66とは、「粉塵が内部に侵入しない、あらゆる方向からの強い噴流水による影響がない」保護の程度を示します。

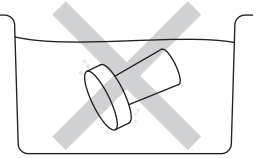

- 充電台は防水ではありませんので、水に濡らさないようにご注意ください。



浴室などで使用する場合は必ず次の事項を守ってください

⚠ 注意

- ⊘ 高温多湿状態の浴室、サウナなどに長時間放置しないでください。

- ⊘ 水はけの悪い浴室の床などに置かないでください。



7 お手入れ方法

本製品を良好な状態でご使用いただくために、下記のガイドラインに従ってお手入れをしてください。

- ❗ お手入れの前に、製品の電源を切り、接続されているケーブルを取り外してください。

- 本体が汚れた場合は、湿らせた柔らかく毛羽立たない布などで優しく拭いてください。



⚠ 注意

- ⊘ スプレー式の液体クリーナーやベンジン、シンナー等の溶剤、研磨剤等は使用しないでください。表面にキズが付いて、表面処理が剥がれることがあります。

- 底面の端子やシリコンシート(端子周辺の黒いシート)が汚れた場合は、湿らせた柔らかく毛羽立たない布で拭いてください。その際はシェードを保護するために、下に布などを敷いてください。



- 充電台の端子部にゴミやほこりが付着した場合は、端子が曲がったりしないよう、やさしく綿棒等で取り除いてください。金属製のピンセット等は使用しないでください。



8 製品仕様

品名	レムリ				
品番	W-RM01				
主な材質	本体/外側	コンクリート、軽石、ガラス、陶器類			
	本体/内側	ABS樹脂、アルミニウム、アクリル樹脂、シリコンゴム			
	充電台	亜鉛合金、シリコンゴム、ABS			
表面処理	本体	左官仕上げ			
	充電台	焼付塗装(黒)			
大きさ (mm)	本体	外径:φ122 高さ:155			
	充電台	外径:φ54 高さ:8			
重さ (g)	本体	900			
	充電台	30			
光源	LED ^{※1 ※2}				
演色性	Ra95				
調光モード	LOW / MID / HIGH / EX-HIGH				
連続点灯時間 (h)	バッテリーパワーモード	150	72	24	8
	USBパワーモード	制限なし			
消費電力 (w)	0.1	0.2	0.6	2	
照度 (lx)	150	280	710	2000	
色温度 (K)	2500				
充電時間	約6時間 ^{※3}				
充電回数	約500回 ^{※4}				
電源	充電式リチウムイオンバッテリー 3.6V / 5100mAh				
防水性能	本体	IP66相当 ^{※5}			
	充電台	防水ではありません			
使用温度 (°C)	0~40				
寸法 (mm)					
照射範囲 (mm)					

※1 LED素子は4万時間程度使用すると当初よりも明るさが約70%低下します。
 ※2 LED素子は同一品番でも光色や明るさにばらつきがあります。
 ※3 充電時間はご使用状況や環境により異なります。
 ※4 当初よりバッテリー性能が約50%以下になることを示しています。
 ※5 IP66とは、「粉塵が内部に侵入しない、あらゆる方向からの強い噴流水による影響がない」保護の程度を示します。

本製品の仕様は予告なく変更する場合があります。

9 製品の廃棄方法

本製品にはリサイクル可能な資源が含まれている充電式リチウムイオンバッテリーが使用されています。廃棄する時はバッテリーを取り外してから、自治体指定の廃棄方法で廃棄してください。

- 必ずライトが消灯するまで点灯させて、バッテリーを完全に放電させてください。
- 本体底面の2箇所凹みに工具(L型リングプライヤーなど)を差し込み押さえます(①)。持ち手をつかみながら反時計回りにまわして取り外します(②)。リード線を無理に引っ張って切らないようにしてください。

3. 本体とつながっているコネクタを引き抜きます(③)。
4. 粘着テープをはがし、ベースとつながっているコネクタを引き抜き、バッテリーを取り外します(④)。
5. 取り外したバッテリーは、コネクタ部分にセロハンテープなどの絶縁テープを貼って(⑤)、弊社に送付する(送料はお客様負担)、または家電量販店等のリサイクル協力店にお持ちください。リサイクルおよびリサイクル協力店については、「一般社団法人 JBRC」のウェブサイトをご覧ください。
<https://www.jbrc.com/>

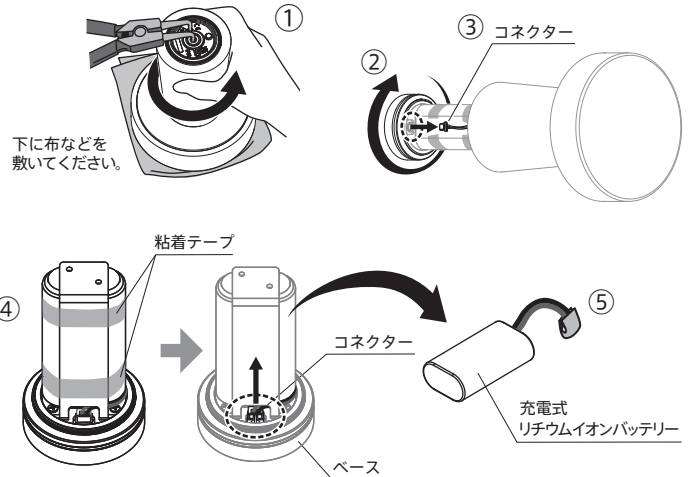

廃バッテリー送付先	株式会社アンビエンテック 廃バッテリー受付係宛 〒221-0052 神奈川県横浜市神奈川区栄町5-1 横浜クリエイションスクエア16F TEL 045-441-0083
-----------	---

10 保証規約

- 保証期間内でも次のような場合には有償修理となります。
 - ご使用上の誤り、あるいは改造や不当な修理による故障および損傷
 - お買い上げ後の不適切な取扱い(例えば落下、転倒)、あるいは輸送、移動などによる故障および損傷
 - 火災・地震・水害・落雷・その他の天災地変、ならびに公害・塩害・ガス害(硫化ガスなど)・異常電圧・指定外のACアダプターや電源を使用した場合(電圧、周波数)・その他の外部要因による故障および損傷
 - 保証書の提示がない場合
 - 本保証書にお買い上げ年月日、お客様名、販売店名の記入がない場合、あるいは字句を書き換えたり、コピーした保証書を使用した場合
 - 設定の調整、変更、消耗部品の交換
- 保証書は日本国内においてのみ有効です。
Warranty is effective only in Japan.
- 保証書は再発行いたしませんので、紛失しないよう大切に保管してください。

⚠ 危険

⊘ 廃棄作業時以外は、絶対にベースを緩めたり、取り外したりしないでください。