

## Montage von Einbauspülen mit der Option zur schadlosen Demontage

**A** Die benötigten Hahnlöcher von der glasierten Seite (!) mit einem Hammer und ggfls. mit Hilfe eines Körners vorsichtig ausschlagen.

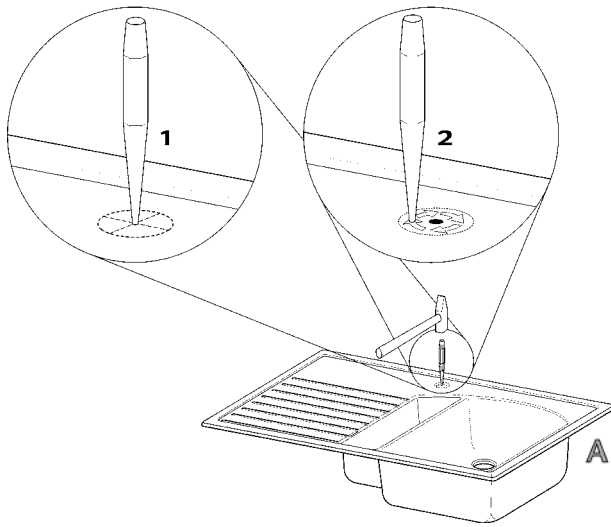

**B** Ausschneiden der Arbeitsplatte nach Maßangaben oder nach mitgelieferter Schablone. Schnittflächen vom Sägemehl reinigen.

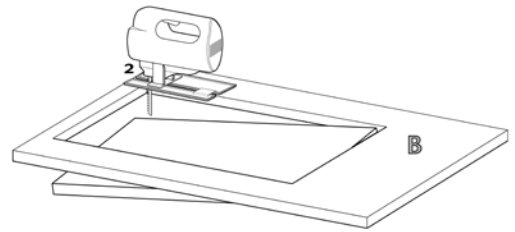

**C** Spüle einlegen und ausrichten.

Die Außenkontur der Spüle auf der Arbeitsplatte anzeichnen.

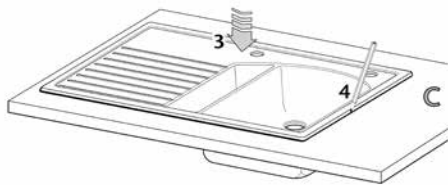

**D** Spüle herausnehmen.

EPDM-Schaumband der Spülen-Außenkontur folgend 5 mm zur Schnittkante hin versetzt lückenfrei aufkleben. Das Schaumband nur auf die Arbeitsplatte kleben, nicht auf den geschliffenen Spülenrand!

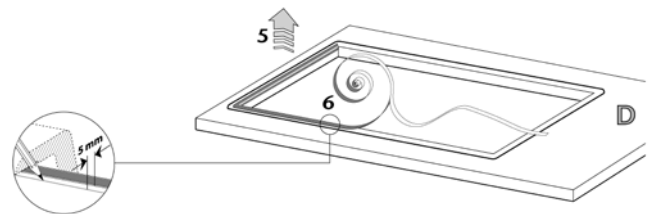

**E** Außenkontur-Markierung der Spüle auf der Arbeitsplatte entfernen, Spülenrand reinigen.

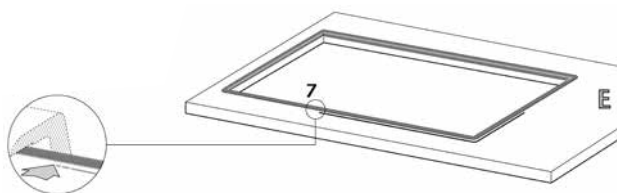

**F** Gereinigte Schnittkanten mit Silikon versiegeln, absachteln.

Silikon-Raupe (ca. 10 mm dick) auf die Spülenauflegefläche der Arbeitsplatte und (!) auf das EPDM-Schaumband auftragen.\*

\*Bitte beachten Sie die Produktinformationen und die Gebrauchsanleitung auf der Kartusche.

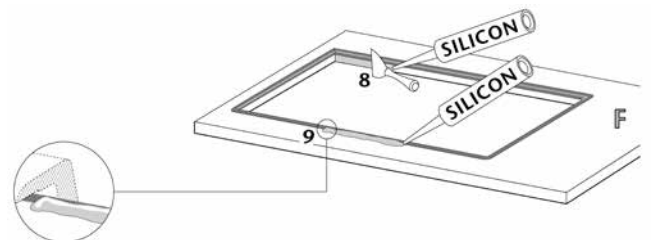

**G** Spüle einlegen und ausrichten.

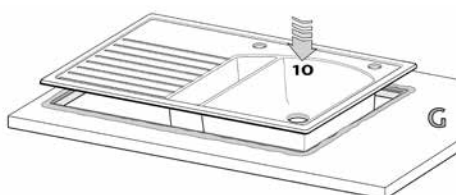

**H** Überquellendes Silikon entfernen.

Zu- und Abläufe anschließen.

