

Condor 45

Hahnlochübersicht

6745

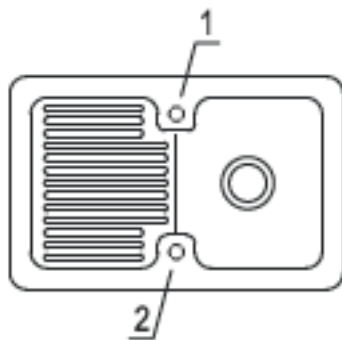

Lochbohrungen: Bei der Bestellung bitte Nummer(n) angeben.
Durchmesser: ca. 35 mm

Technische Hinweise

6745

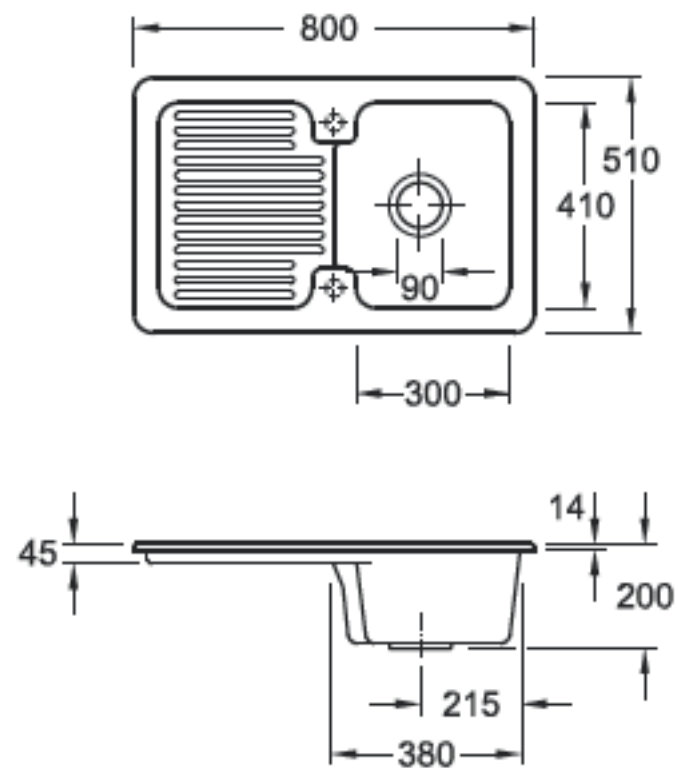

Bitte beachten Sie die Montageanleitung
Ausparung der Arbeitsplatte: 76 x 47 cm