

hermitux

Tischgeschirrspülermaschine Gebrauchs- und Montageanweisung

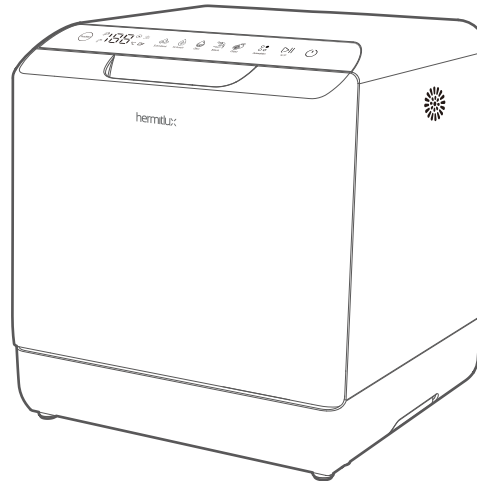

Bitte lesen Sie diese Gebrauchsanweisung aufmerksam durch. Sie enthält wichtige Hinweise für die Installation, den Betrieb und den Unterhalt des Gerätes. Bitte Bewahren Sie alle Dokumente zum späteren Nachschlagen auf oder geben Sie sie an die Nachbesitzer weiter.

LIST

Modell Nummer : HMX-DW04

Wie zu gebrauchen

Produkt Vorstellung	01
Bedienungsfeld	02
Installation	03
Geschirrladen	04
Bedienen	05
Funktionen	07

Unterhalt und Reparatur

Reinigung und Unterhalt	08
Fehler und Probleme	09
Sicherung und Warnung	13
Spezifikation	14
RoHs Anforderung	15

Produkt Vorstellung

Maschine

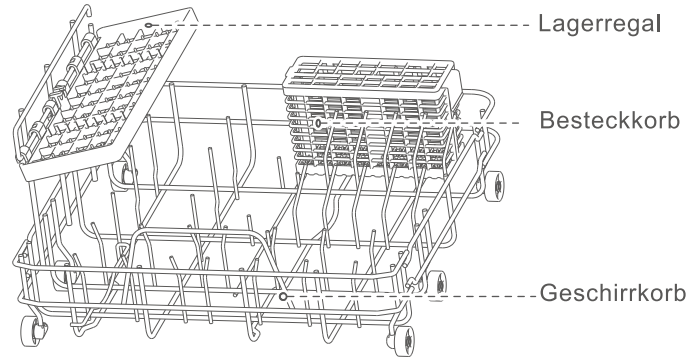
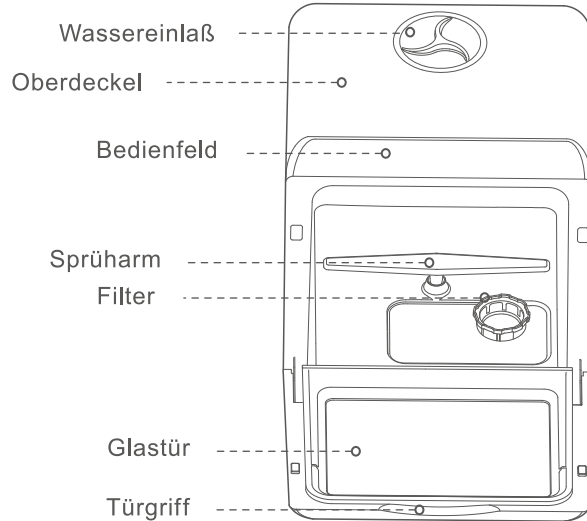

Zubehörteil List

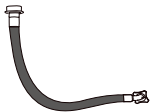

Einlaßschlauch x1

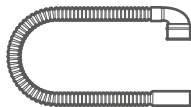

Ablaßschlauch x1

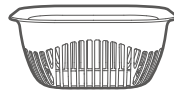

Obstkorb x1



Tasse x1



Schlauchhalsband x1

Bedienungsfeld

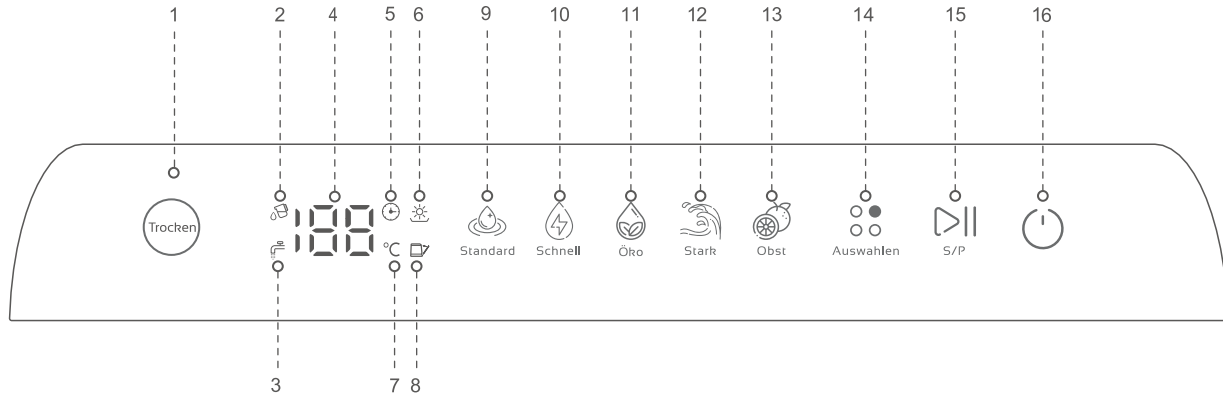

- 1. Trocken
- 2. Tankmodell
- 3. Zapfhahnmodell
- 4. Anzeigebildschirm
- 5. Zeitanzeige

- 6. Trocken Indikator
- 7. Temperatur
- 8. Tür öffnen
- 9. Standard
- 10. Schnell

- 11. Öko
- 12. Stark
- 13. Obst
- 14. Programmauswählen
- 15. Start/Pause
- 16. Taste Ein/Aus

Installation

1. Einlaßschlauch Installation

1 Maschine anschließen

Einlaßschlauchbogen wird in den Wassereinlaß hinter der Maschine eingelegt und dann brauchen Sie die Schraube festzuziehen.

2 Hahnanschließung

Es gibt A、B、C drei Optionen für die Hahnanschlößung, aber die Optionen B und C brauchen ein Loch oben oder hinter den Schrank bohren, damit der Schlauch durch den Schrank geföhrt werden kann.

Hinweise: die Größe des Einlaßschlauchbogens ist 3/4' mit Innergewinde, die Hahngröße muss 3/4' mit Außengewinde sein.

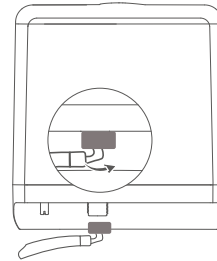

Maschine anschließen

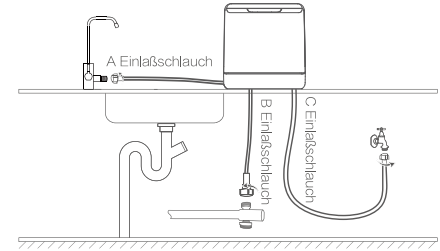

Hahnanschlößung

2. Ablaßschlauch Installation

1 Maschine anschließen

Föhren Sie den Ablaßschlauchbogen in den Wasserablaß hinter der Maschine ein und ziehen Sie den Halsband fest.

2 Kanalisation anschließen

A、B、C drei Optionen für den Kanalanschluss, B- und C-Optionen müssen ein Loch in oben oder unter den Schrank bohren, damit der Schlauch durch den Schrank geföhrt werden kann.

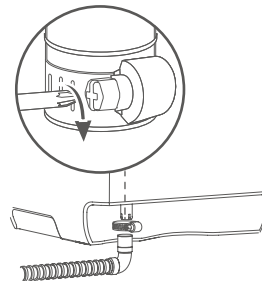

Maschine anschließen

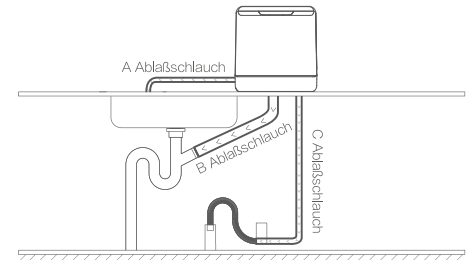

Kanalisation anschließen

Geschirrladen

- 1 Bitte entfernen Sie große Lebensmittelrückstände auf Geschirr, um Wasserschlauch blockieren zu vermeiden.

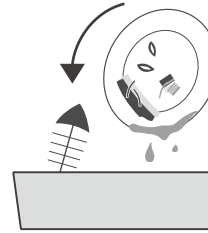

-
- 2 Bitte informieren Sie sich über die richtigen Bilder für die Geschirrladen.

Hinweise: Um das Geschirr vollständig zu reinigen, bitte kippen Sie das Geschirr nach innen oder legen Sie das Geschirr nach unten.

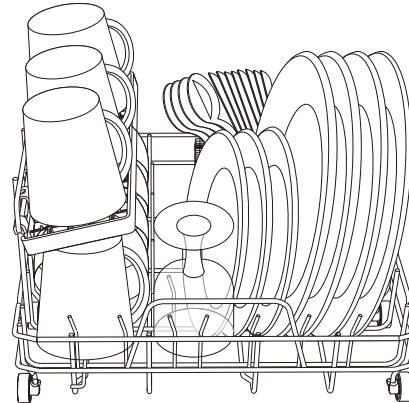

Operation

1 Einschalten

Schließen Sie die Maschine an, berühren Sie Taste "⏻", dann schalten Sie die Maschine ein.

Hinweise:

Bevor das Programm beendet ist, berühren Sie Taste "⏻" für 3 Sekunden lang, um die Maschine Zwang auszuschalten.



2 Waschmittel hinzufügen

Öffnen Sie die Tür, fügen Sie mäßige Waschmittelpulver, oder 1pc Waschmittelblock in die Maschine, dann schließen Sie die Tür.

Hinweise:

Kein Reinigungsmittel beim Waschen von Früchten;
Die Dosierung: 8-10 g pro Waschkreis.

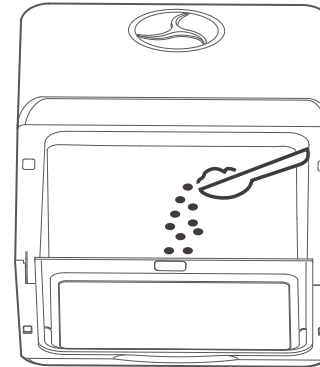

3 Programmauswählen

Bitte berühren Sie Taste "⦿⦿⦿
Auswählen", jeder der Programmanzeige leuchtet eine nach einander, dann wählen Sie das gewünschte Programm aus.



Operation

4 Betrieb-Programm

Berühren Sie die Taste "▷||", wird das ausgewählte Programm geführt und Maschine wird die Wasserversorgung automatisch überprüfen.

Hinweise:

- ① Das System wird automatisch überprüfen, ob alle Versorgungen geeignet sind, wenn die Anzeigen "☞" "☹" "☺" rot werden, Sie brauchen Wasserhahn zu öffnen oder volltanken;
- ② Nach 5-maler Überprüfung gibt es immer noch keine Wasserversorgung, die Maschine wird in den Bereithalten Modus treten;
- ③ Berühren Sie Taste "▷||", um Maschine Pause zu erzwingen damit während des Waschens fügen Sie Geschirr hinzu ;
- ④ Berühren Sie Taste "○" für 3 Sekunden, um das Programm zu beenden, dann wird die Maschine abfließen und stoppen;
- ⑤ Berühren Sie die Taste "Trocken", um 73 Stunden zirkulierende Frischluft hinzuzufügen, um Luft frisch in der Maschine zu halten.

5 Waschen

Die Maschine verfügt über zwei Wasserversorgungsmodus, Wasserhahnmodus und Wassertankmodus.

Hinweise:

- ① Wenn der Indikator "☹" ist weiß, es bedeutet in dem Wassertankmodus;
- ② Wenn der Indikator "☞" ist weiß, es bedeutet in dem Wasserhahnmodus;
- ③ Wenn der Wassertank voll ist, schaltet sich die Maschine automatisch in das Wassertankmodus um;
- ④ Nachdem Sie 3 Tasse Wasser in Tank voll füllen, Di, Di, Di lautet die Maschine. Wenn der Tank voll ist, wird der Indikator "☹" weiß werden;
- ⑤ Beim Wassertankmodus öffnen Sie bitte den Wasserhahn.

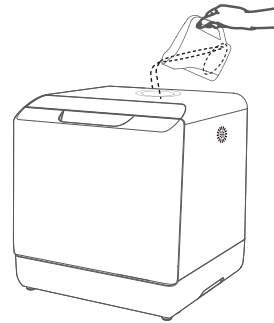

Volltanken Wasser mit Hand
(Für Tankmodus)

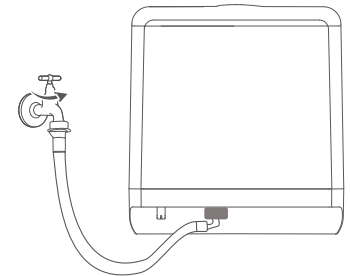

Hahnanschließung
(Für Hanhmodus)

Funktionen

Programm	Programm Ausführung	Zeit	Waschmittel	Temperatur	Trocken Zeit	Lagerung (Falls gewählt)
Standard	Warmwasser waschen Kaltwasser spülen Kaltwasser spülen Warmwasser spülen	69Min	8g	Waschen 55°C Spülen 68°C	60Min	Zirkulierende Frischluft 73 Stunden
Schnell	Warmwasser waschen Kaltwasser spülen Warmwasser spülen	29Min	8g	Waschen 50°C Spülen 62°C	60Min	Zirkulierende Frischluft 73 Stunden
Stark	Warmwasser waschen Warmwasser spülen Kaltwasser spülen Warmwasser spülen	89Min	12g	Waschen 60°C Spülen 55°C Spülen 75°C	60Min	Zirkulierende Frischluft 73 Stunden
Öko	Warmwasser waschen Kaltwasser spülen Warmwasser spülen	59Min	8g	Waschen 55°C Spülen 68°C	60Min	Zirkulierende Frischluft 73 Stunden
Obst	Kaltwasser spülen Kaltwasser spülen	19Min	/	/	/	/
Trocken	/	/	/	/	60Min	Zirkulierende Frischluft 73 Stunden

Unterhalt& Reinigung

1. Filter Reinigung

1 Zerlegen

Drehen Sie bitte gegen den Uhrzeigersinn, um den Filtersatz zu zerlegen, Es gibt 3 Teile, Filternetz, Hauptfilter und feinen Filter.

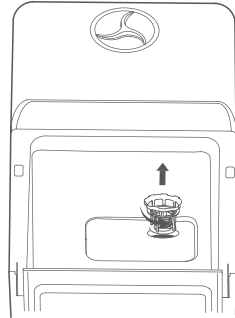

2 Reinigung

Waschen Sie mit Wasser, um jedes Filterteil zu spülen und zu bürsten.



3 Zusammenstellen

Nach dem Reinigen drehen Sie im Uhrzeigersinn, um den Filter zu schließen.

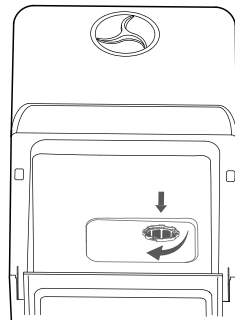

2. Sprüharm Reinigung

1 Zerlegen

Öffnen Sie bitte die Tür, dann nehmen Sie den Korb heraus, und ziehen Sie dann den Sprüharm nach oben und unten heraus.

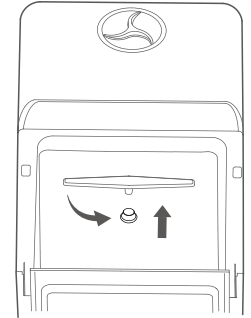

2 Reinigung

Waschen Sie mit Wasser, um jeden sprärlichen Arm zu spülen und zu bürsten, wenn es nötig ist, verwenden Sie Werkzeuge mit scharfer Ecke, wie Nadel, um Löcher zu reinigen .

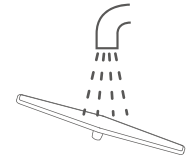

3 Zusammenstellen

Nach dem Reinigen, drücken Sie bitte jeden Arm in Position, stellen Sie sicher, dass die Arme reibungslos bewegen können.

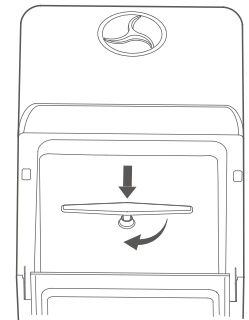

Fehler & Probleme

1.Fehlercodes

Code	Fehler	Wie man damit behandeln
"E2"	Abflussen	<ol style="list-style-type: none">1. Bitte überprüfen Sie das Abflussrohr und stellen Sie sicher, dass das Rohr gerade und nicht verbogen ist.2. Schalten Sie bitte zuerst aus und dann überprüfen Sie ob etwas blockiert oder Ablasschlauch nicht ok ist.3. Stellen Sie sich sicher, dass alle Rhoire nicht blockiert sind.
"E3"	Entwässerung	Neigen Sie die Maschine auf 30 bis 45 Grad, lassen Sie Wasser von der Basis der Maschine fließen, neustarten Sie die Maschine, wenn es immer noch Fehler gibt, kontaktieren Sie unseren Kundendienst.
"E4"	Temperatur	Beim Neustarten der Maschine, wenn es immer noch Fehler gibt, bitte kontaktieren Sie unseren Kundendienst.
"E5"	Nachrichten	
"E6"	Heizung	
"E7"	Druck	

Fehler & Problem

2.Problem(1)

Problem	Grund	Wie man damit behandeln
Geschirr ist nicht sauber	Falsche Geschirrladen	Stellen Sie sich sicher, es gibt genügend Abstand zwischen Geschirr.
	Sprüharm eingeklemmt	Stellen Sie sich sicher, dass nichts den Sprüharm einfängt.
	Sprüharme blockiert	Sprüharme reinigen
	Filter blockiert	Filter reinigen
	Falsche Filter installieren	Filter richtig zu setzen
	Falsche Programm wählen	Wählen Sie richtiges Programm
	Kein Waschmittel	Reinigungsmittel hinzufügen(Block/Pulver/Flüssigkeit)
Starten Sie die Maschine nicht	Wasserknappheit	Fügen Sie Wasser hinzu, bis das Indikatorlichtet aus
	Tür nicht vollständig schließen	Überprüfen Sie die Tür, wenn die Tür nicht vollständig schließen kann.
Programm nicht wählen können	Beim Waschen	Wählen Sie das Programm nach dem Beenden des laufenden Programms erneut aus oder warten Sie auf den Abschluss des laufenden Programms.

Fehler & Problem

2. Problem(2)

Fehler	Grund	Wie man damit behandeln
Geschirr ist naß	Unangemessenes Programm	angemessene Programm wählen
	Schlechte Trockenwirkung für Kunststoff geschirr	Zum Trocknen mit Hand abwischen
	Falsche Geschirreinstellung	Korrigieren Sie das Geschirrladen entsprechend
	Trocknungsprogramm nicht beendet	Warten Sie bis das Programm beendet ist
	Holzgeschirr	Zum Trocknen mit Hand abwischen
Verfärbung von Kunststoffgeschirr	bei hoher Washtemperatur	Programm mit niedrigerer Temperatur auswählen
Waschmittel übrig bleiben	Blockierter Sprüharm, kein Wasserspülmittel	Achten Sie darauf, Sprüharm bewegen reibungslos
	Waschmittel mit schlechter Qualität	Verwenden Sie qualifiziertes Reinigungsmittel

Fehler & Problem

2.Problem

Fehler	Grund	Wie man damit behandeln
Eine Schaumstoffhalterung in der Maschine	Falsches Reinigungsmittel verwenden	1.Verwenden Sie spezielle Sereiniger für Geschirrspüler; 2.Schalten Sie die Maschine ein und abwischen dem Schaummit Hand. 3.Füllen Sie 2-3L Wasser in Maschine, wählen Sie irgendeines Programm, nach 1-2 Minuten wird der Schaum abgelassen, wenn es benötigt können Sie den Prozess wiederholen.
Ungewöhnlicher Klang klingt in der Maschine	Sprüharm klopfen Geschirr	Richtig laden Sie das Geschirr
	Geschirr bewegt sich leicht	Befestigen Sie das Geschirr vor dem Waschen
Eierpudding bleiben auf dem Geschirr übrig	Eiweißverfestigung	Reinigen Sie Eierpuddingübriges Geschirr mit Hand
Wassertropfen in der Maschine zurückgelassen	Trocknungszeit ist nicht genügend	Wählen Sie "Trocken" Programm

Sicherheit und Warnung

Warnung

1. Steckdose muss geerdet sein, um mögliche elektrische Leckagen oder Kurzschluss zu vermeiden;
2. Teilen Sie nicht eine 6A/10A Steckdose mit anderen Geräten, um Einbrand zu vermeiden.
3. Alle neuen Teile oder Kabel werden vom Kundendienst nach Schäden umgetauscht;
4. Entsorgen Sie die Maschine auf umweltfreundliche Weise nach den örtlichen Vorschriften;
5. Stellen Sie die Maschine nicht unter 0°C in die Umgebung, wie bei außen kaltem Wetter;
6. Bitte verwenden Sie das Salz und Reinigungsmittel, das speziell für die Spülmaschine sind;
7. Stellen Sie die Maschine nicht auf dem unstabilen, naßen, glatten, Plattform, um Schäden und Entzündung zu vermeiden.
8. Stellen Sie die Maschine nicht innerhalb von 15 mm weit von Gasherd oder Heizung entfernt;
9. Legen Sie kein schweres Objekt auf die Tür, vermeiden Türöffnung und die Maschineumdrehung;
10. Spritzen Sie kein Wasser in die Maschine, um Strom zu schlagen oder zu feuern;
11. Trinken Sie nicht das Wasser in der Maschine;
12. Lassen Sie Kinder die Maschine nicht unabhängig bedienen, um verborgene Gefahren zu vermeiden.

Vorsichtsmaßnahmen

1. Beim Waschen öffnen Sie bitte nicht die Tür und vermeiden Sie das Ausfliegen von heißem Wasser, weil es zur Verletzungen führen kann.
2. Bitte berühren oder blockieren Sie den seitlichen Luftauslaß nicht;
3. Bitte kippen oder bewegen Sie die Maschine beim Waschen nicht;
4. Während der Tür öffnet ist, steht bitte keiner Person nach der Maschine, auf diese Weise sind irgendwelche Verletzungen zu vermeiden;
5. Wenn ein Fehler auftritt, beenden Sie bitte das Programm, schalten Sie bitte die Geräte aus und schließen Sie den Hahn.
6. Zur besten Waschwirkung überprüfen und reinigen Sie bitte die Maschine häufig.
7. Bitte fixieren Sie den Abflussschlauch stabil, um befleckter Wasserabfluss zu vermeiden;
8. Um Beschädigungen zu vermeiden ziehen Sie bitte die Kabel, Abflussschlauch, Pressbesteckschale nicht zwingend.
9. Um elektrischen Schlag zu vermeiden, bitte berühren Sie die Maschine nicht mit naßer Hand.
10. Kinder müssen von dem chemischen Material wie Salz, Waschmittel weit entfernt um Verletzungen zu vermeiden.

Spezifikation

Maschine

Modus Nr.:	HMX-DW04
Spannung	220V~240V
Frequenz	50Hz
Leistung	950W
Einlaßdruck	0.03~1Mpa
Wasserverbrauch	5L
Ortseinstellung	4 Stück
Trocken	Heißer Luft
Nettogewicht	12KG
Maschinengröße (LXBXG)	428×425×458(mm)

Electrische Zeichnung

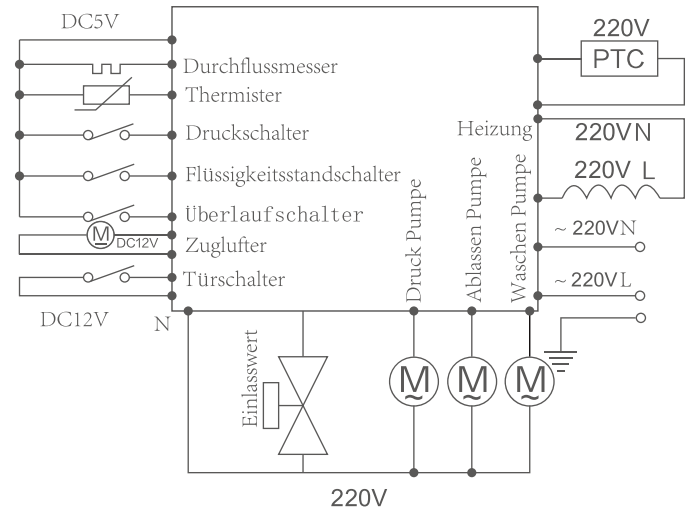

RoHS-Anforderung

Gehalt an gefährlichen Stoffe						
Komponenten	Substanzen					
	Pb	Hg	Cd	Cr6+	PBB	PBDE
Plastikteile	0	0	0	0	0	0
Metallteile	0	0	0	0	0	0
Gummitteile	0	0	0	0	0	0
Schrauben	0	0	0	0	0	0
Aufkleber	0	0	0	0	0	0
Wärmeplatte	0	0	0	0	0	0
Kabel	0	0	0	0	0	0
Wasserpumpen	0	0	0	0	0	0
PCB Ventilator	X	0	0	0	0	0
Wasserwert	0	0	0	0	0	0
Andere Komponenten	0	0	0	0	0	X

Die Tabelle wird nach den SJ/T11364 Normen hergestellt.

O: O gibt es an, dass der enthaltende gefährliche Stoff unter der Beschränkung der GB/T26572 Normen liegt.

X: Gibt es an, dass der enthaltende gefährliche Stoff die Beschränkung der GB/T26572 Normen übersteigt, aber für den ROHS-Zertifikat geeignet ist.

Die Informationen in der Tabelle wird von Lieferanten angeboten, unter den derzeitigen Fähigkeiten werden wir das beste Niveau der gefährlichen Substanz in allen Maschinenteilen zu halten. Wir versprechen, dass wir unser Bestes tun werden, um das Niveau der gefährlichen Stoffe in der Maschine durch ständige Verbesserung der Technologien zu niedrigen.



ZHIYUAN Elektronisches GmbH

3/FWORKINGTON TOWER 78 BONHAMSTRAND SHEUNG WAN HK

Email:support@hermitlux.com Website:www.hermitlux.co.uk

Kundendienst:+852 6723 9361

Garantiekarte

Produkte

Tischgeschirrspülermaschine

Modell

HMX-DW04

Seriennummer des
Produkts

Geschäftsdatum

Name&Adresse/
Stempel des Händlers

Signatur des Händlers

Hinweise

Zur einfacheren Referenz senden Sie bitte die Original-Verkaufsrechnung oder den offizielle Quittung.
Wenn Sie die Garantie in Anspruch nehmen, hat der Hersteller und/oder Exklusivhandler das alleinige Ermessen bei der Ermittlung der Fehlerursache.

EC REP

Company: Like Sun GmbH Address: Planckstr. 59, 45147 Essen
Email: ec-connection@web.de Telefon: +49 471 39156605

