

ACEKOOL

Air Purifier AF2

—
INSTRUCTION MANUAL

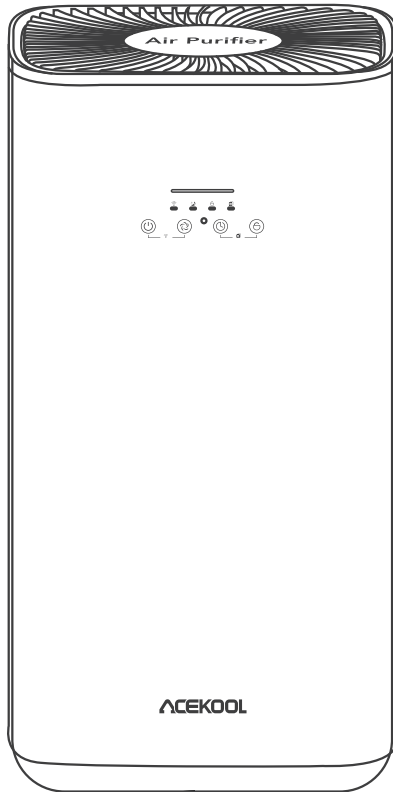

EN **DE** **FR** **ES** **IT**

Thanks for your order. Please read the user manual thoroughly before using the product and keep this user manual for your future reference.

CONTENTS

EN	English	01-09
ES	Espanol	28-36

EN

CONTENTS

■ Product List	02
■ Safety Information	02
■ Product Structure	04
■ Control Panel	05
■ Filter Replacement	06
■ Common Troubleshooting	08

Product List

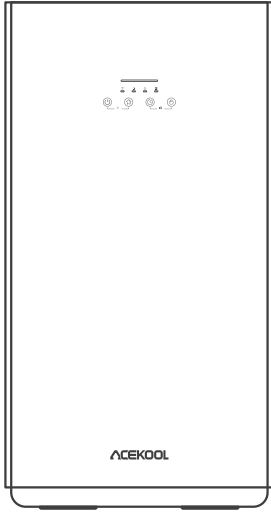

Air Purifier

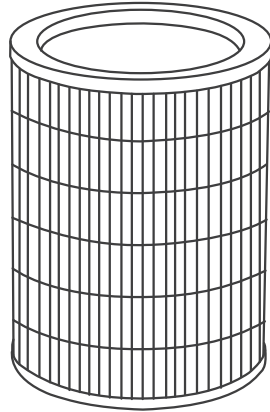

Air Filter

Note: The filter is placed inside the device, please remove the packaging bag before use.

Safety Information

Before Use

- Before connecting the plug to a wall socket, verify the correct mains voltage. Refer to the specifications on the rating label of the device.
- If the supply cord is damaged, it must be re-placed by the manufacturer, its service agent or similarly qualified persons to avoid a hazard. Do not repair the device by yourself.
- When cleaning or putting it away, switch off the device and always pull out the plug from the socket (pull the plug itself, not the lead) if the device is not being used and remove the attached accessories.

Usage Environment

- Never operate the device in a room where explosive gas may accumulate. Risk of explosion if solvent or gasoline leaks from paint and adhesive.
- Never place burning items (such as candles, cigarettes, or similar) near the device, otherwise there will be danger of damage or even fire.
- Never operate the device in a room with high air humidity, such as a bathroom, shower or swimming pool, as moisture can accumulate in the device and cause an electric shock.
- Never use any spray in the room.
- Never add aromatic oil to the filter.
- Operate the device only at room temperature between 0°C and 40°C.

In Use

- Operate the device only with the filter element inserted and the cover closed.
- Do not insert any items into the openings of the device.
- Never place the device directly next to ovens or other sources of heat.
- Do not hesitate to pull the plug if any bad smell released by the running device.
- Do pull the plug if need to remove the device. Notice of Cleaning
- Do not use any wire brush or other abrasive objects.
- Do not use any acidic or abrasive detergents.
- Always pull the plug before cleaning and maintenance.
- Clean the housing with a dry cloth, without additives.
- Never immerse the motor housing in water for cleaning. It could result in an electric shock or fire.

Warm Reminder:

- In order to ensure your children's safety, please keep all packaging (plastic bags, boxes, polystyrene etc.) out of their reach.
- This device can be used by children aged from 8 years and above and persons with reduced physical, sensory or mental capabilities or lack of experience and knowledge if they have been given supervision or instruction concerning use of the device in a safe way and understand the hazards involved.
- Children shall not play with the device.
- Cleaning and user maintenance shall not be made by children without supervision.

Product Structure

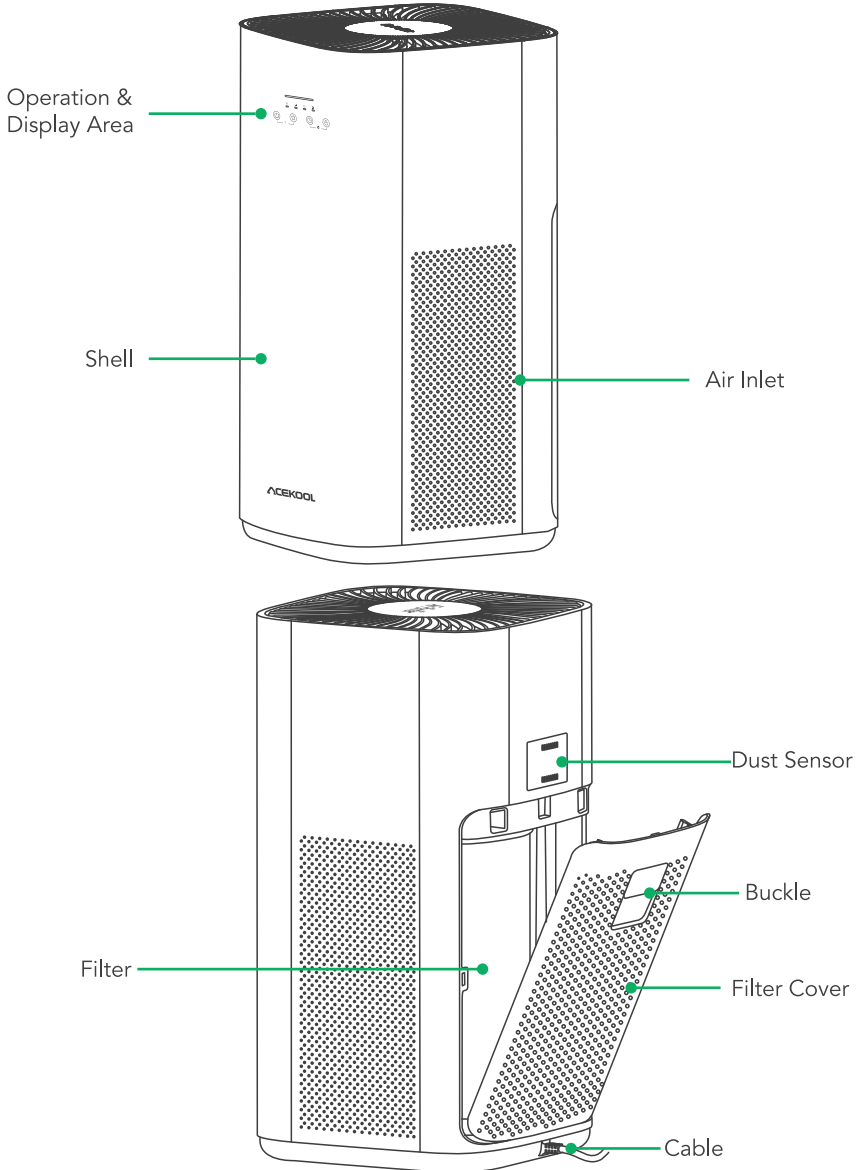

Control Panel

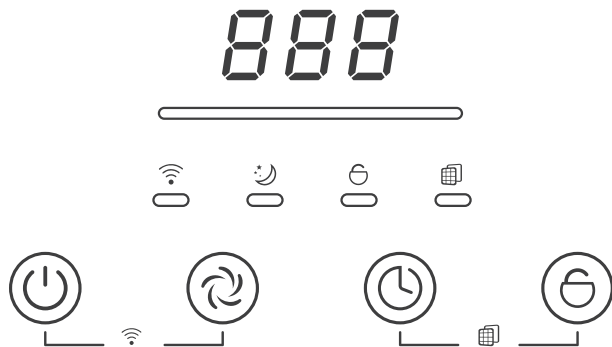

Once the device is powered on, it enters standby mode.

Power On / Off

"Wind speed" button, display the wind speed gear

- When you click this button repeatedly, you can switch between manual/automatic/sleep wind speed modes, which are gear 1, gear 2, gear 3, and gear 4, automatic mode, sleep mode.
- Automatic mode, automatically adjust the wind speed according to the air quality.

The air quality indicator shows the PM2.5 air quality status in real time;

Green light: excellent air quality

Blue light: good air quality

Yellow light: average air quality

Red light: poor air quality

"Timer" button, display the set time

When the digital tube displays PM2.5, touching this key will first display the current timing time (without time switching) and then each time you press it will switch the time once, a key beep, timing 1h, the digital tube lights up, press multiple times The timing key can cycle to select the timing time, (the digital tube displays the timing, and the PM2.5 value will be restored after 5S) 1 h...2h 3h... 12h -- h 1h...Cyclic switching ("--h" means no Timing, if it is in the state of setting timing power on, h" will not be displayed), after displaying 2S, it will enter the countdown state.



After the timer is complete:

- Scheduled shutdown: If it is on, it will shutdown at scheduled time.
- Timing power-on: If it is in the standby state, it will power on regularly.

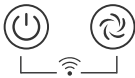

"Child lock" button, turn on / off the child lock function

Long press this button for 2s to enter child lock mode, and long press this button for 2s again to exit child lock mode.

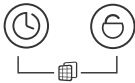

Long press the [ + ] key for 2s to enter the WIFI network pairing mode.



When the filter life expires, long press the [ + ] button for 2s, the filter life reset is completed.

Filter Replacement

- 1 Shut Down and Cut Off the Power of the Device.

Note:

Turn off the purifier, the purifier is in standby mode, you need to unplug the power plug to cut off the power of the device.

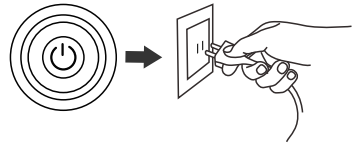

- 2 Open the back cover, grasp the grip of the back cover and pull it out.

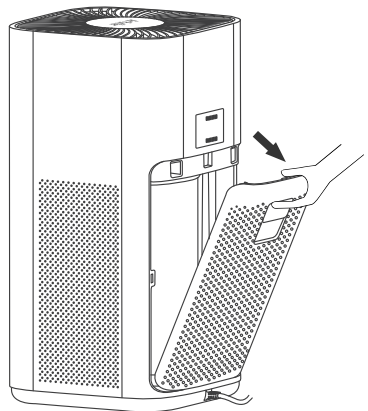

- 3 Take out the filter and wrap the waste filter in a garbage bag to prevent pollutants on the filter from falling into the room.

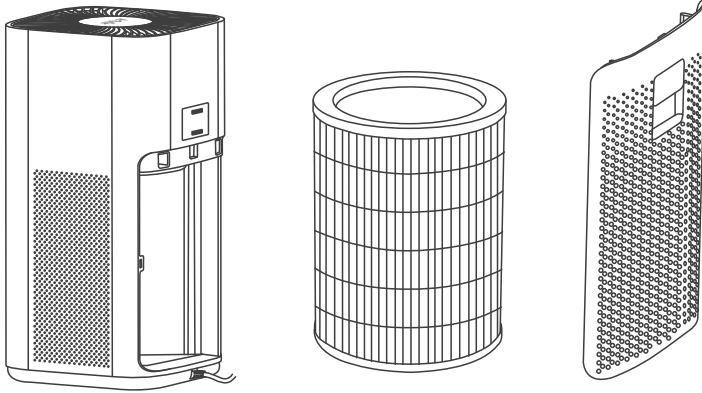

Note:

- Please dispose of the used filter as non-combustible garbage;
- The replacement cycle of the filter is about half a year (the replacement cycle of the filter varies greatly due to the use of the environment);
- When the filter indicator is red, it prompts to replace the filter.

- 4 Adjust the direction of the new filter screen to correspond to the filter screen slot on the purifier, and install the filter screen; then grasp the filter cover clasp, and align the bottom of the filter cover with the groove at the bottom of the main unit before closing the door cover, and plug in the power cable to run.

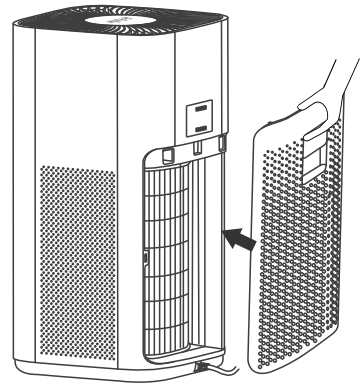

Note:

- Please read carefully the filter replacement operation to ensure the purification effect of the purifier.
- Before cleaning the purifier system, unplug the power plug and cut off the power of the purifier system.
- Keep the inside of the purifier dry to prevent damage to the circuit.
- When the surface is dusty, use a vacuum cleaner to clean the surface dust, which can prolong the service life of the filter.

- 5 After the filter is replaced, please reset the filter reminder, press and hold the (⏸ + ⏻) key for 2s.

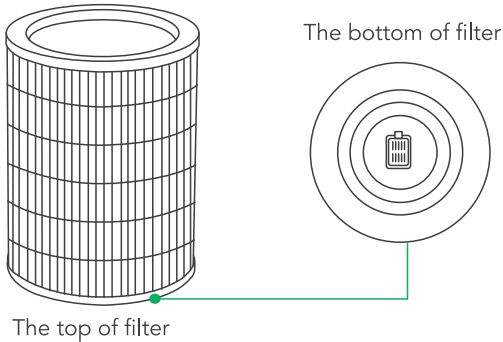

Note:

The filter should be installed with the bottom face down.

Common Troubleshooting

If your air purifier is not working properly, please check the following before sending it for repair.

Phenomenon	Possible reason	Solution
The machine does not start	<ul style="list-style-type: none"> The power plug is not installed. The filter cover of the machine is not installed in place. 	<ul style="list-style-type: none"> Reinsert the power plug. Reinstall the filter cover of the machine and install it in place.
There is smell in the outlet	<ul style="list-style-type: none"> There are many sources of pollution in the room. The filter is seriously polluted. 	<ul style="list-style-type: none"> It is recommended to open the windows of the room for ventilation. Replace with a brand new filter.
The effect of dust purification is not significant. Improvement of air quality is not obvious	<ul style="list-style-type: none"> The machine is not equipped with a filter. The machine is placed in a narrow place. Or there are obstacles nearby that affect the purification effect. The filter is too dirty. 	<ul style="list-style-type: none"> Install the filter. Remove the blockage or change the location. Clean or replace the filter.

Phenomenon	Possible reason	Solution
The running noise is too loud	<ul style="list-style-type: none"> • The installation may not be firm enough. • There is debris in the machine. 	<ul style="list-style-type: none"> • Contact the after-sales service center. • Remove debris.
The key of the main unit fails	The child lock may have been opened.	After rotating the button to the child lock icon, press the Button for 2s to release child lock.
The filter can't fit in	The filter is reversed.	Adjust the filter in the correct direction. Align the filter screen with the bottom groove, and then install it.

Error Code	Fault Description	Solution
E0	The filter cover is took off.	<ul style="list-style-type: none"> • Close the door cover tightly; • If you cant solve it, please contact customer service;
E1	The device is tipped or tilted.	Erect the machine normally;
E2	<ul style="list-style-type: none"> • Motor blocked • No filter installed 	<ul style="list-style-type: none"> • Re-power on, if you canut solve it, please contact customer service; • Please install the filter;
EE	Filter life expires	Please replace the filter and reset; Reset operation: In the standby state, press the "⏻" + "⏻" button at the same time for 2s, the machine will beep three times, and the reset is successful.

Note: If the fault cannot be rectified after the above inspection, please contact the repair shop or technical service center provided by our company's service center. Never disassemble and repair it to avoid danger and damage to the device.

ES

CONTENTS

■ Piezas de repuesto	11
■ Información De Seguridad	11
■ Estructura del producto	13
■ Panel de Control	14
■ Reemplazo de filtro	15
■ Solución de problemas comunes	17

Piezas de repuesto

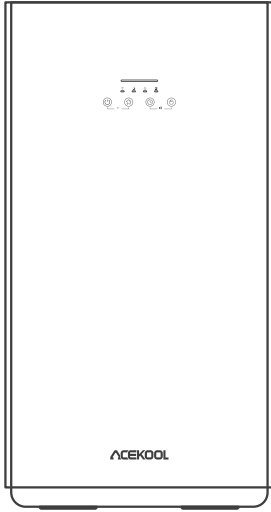

Purificador de aire

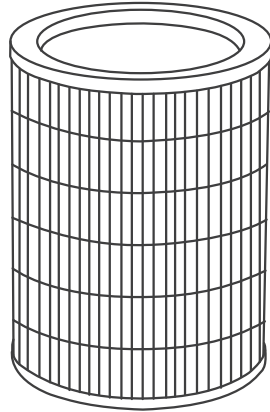

Filtro de aire

Nota: El filtro se coloca dentro del dispositivo, retire la bolsa de embalaje antes de usarlo.

Información De Seguridad

Antes de usar

- Antes de conectar el enchufe a una toma de corriente, verifique el voltaje de red correcto. Consulte la especificaciones en la etiqueta del dispositivo.
- Si el cable de alimentación está dañado, debe ser reemplazado por el fabricante, su agente de servicio o personas calificadas de manera similar para evitar un peligro. No repare el dispositivo usted mismo.
- Al limpiarlo o guardarlo, apague el dispositivo y siempre desenchufe el enchufe de la toma de corriente (tire del enchufe en sí, no del cable) si el dispositivo no se está utilizando y retire los accesorios adjuntos.

Entorno de uso

- Nunca opere el dispositivo en una habitación donde se pueda acumular gas explosivo. Riesgo de explosión si se derrama disolvente o gasolina de la pintura y el adhesivo.
- Nunca coloque artículos en llamas (como velas, cigarrillos o similares) cerca del dispositivo, de lo contrario, habrá peligro de daños o incluso de incendio.
- Nunca opere el dispositivo en una habitación con alta humedad del aire, como un baño, una ducha o una piscina, ya que la humedad puede acumularse en el dispositivo y causar una descarga eléctrica.
- Nunca use ningún aerosol en la habitación.
- Nunca agregue aceite aromático al filtro.
- Utilice el dispositivo solo a temperatura ambiente entre 0°C y 40°C.

En uso

- Opere el dispositivo solo con el elemento filtrante insertado y la tapa cerrada.
- No inserte ningún artículo en las aberturas del dispositivo.
- Nunca coloque el dispositivo directamente al lado de hornos u otras fuentes de calor.
- No dude en tirar del enchufe si el dispositivo en funcionamiento desprende algún olor desagradable.
- Tire del enchufe si necesita quitar el dispositivo. Aviso de limpieza
- No utilice cepillos de alambre ni otros objetos abrasivos.
- No utilice detergentes ácidos o abrasivos.
- Siempre tire del enchufe antes de la limpieza y el mantenimiento.
- Limpiar la carcasa con un paño seco, sin aditivos.
- Nunca sumerja la carcasa del motor en agua para limpiarla. Podría provocar una descarga eléctrica o un incendio.

Recordatorio cálido:

- Para garantizar la seguridad de sus hijos, mantenga todos los embalajes (bolsas de plástico, cajas, poliestireno, etc.) fuera de su alcance.
- Este dispositivo puede ser utilizado por niños de 8 años o más y las personas con discapacidad física, sensorial o mental o la falta de experiencia y conocimiento, si se les ha dado supervisión o instrucciones relativas al uso del dispositivo de una manera segura y entender the hazards involucrado.
- Los niños no deben jugar con el dispositivo.
- Los niños no deben realizar la limpieza y el mantenimiento del usuario sin supervisión.

Estructura del producto

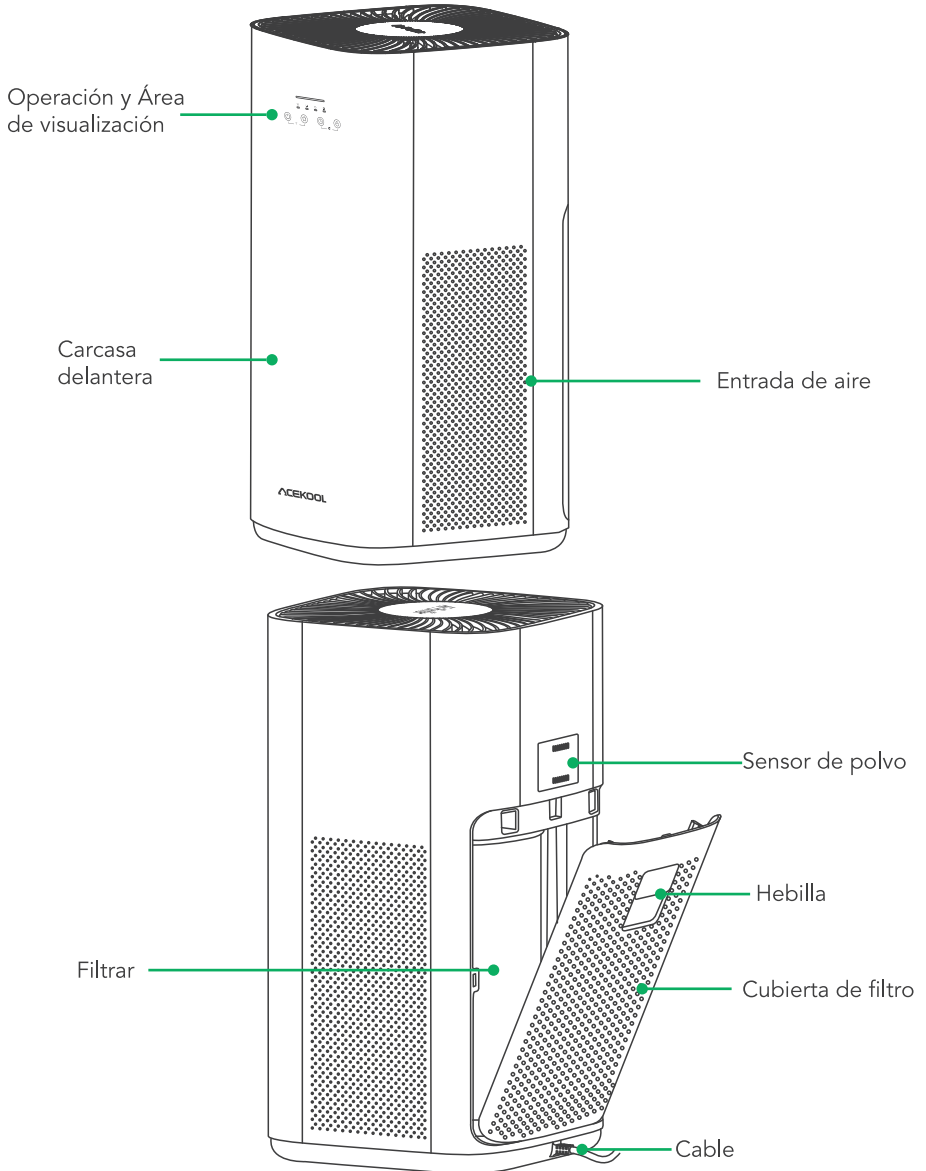

Panel de Control



Una vez que el dispositivo está encendido, entra en modo de espera.

Encendido / Apagado

Botón "Velocidad del viento", muestra el engranaje de velocidad del viento

- Cuando hace clic en este botón repetidamente, puede cambiar entre los modos de velocidad del viento manual / automático / inactivo, que son marcha 1, marcha 2, marcha 3 y marcha 4, modo automático, modo de suspensión.
- Modo automático, ajusta automáticamente la velocidad del viento de acuerdo con la calidad del aire.

El indicador de calidad del aire muestra el estado de la calidad del aire PM2.5 en tiempo real;

Luz verde: excelente calidad del aire

Luz azul: buena calidad del aire.

Luz amarilla: calidad media del aire

Luz roja: mala calidad del aire

Botón "Temporizador", muestra la hora establecida

Cuando el tubo digital muestra PM2.5, al tocar esta tecla primero se mostrará el tiempo de sincronización actual (sin cambio de tiempo) y luego, cada vez que presione, cambiará la hora una vez, un pitido de tecla, cronometrando 1h, el tubo digital se ilumina, presione varias veces La tecla de sincronización puede alternar para seleccionar el tiempo de sincronización (el tubo digital muestra la sincronización y el valor de PM2.5 se restaurará después de 5S) 1 h ... 2h 3h ... 12h--h 1h ... Conmutación cíclica ("--h" significa que no hay sincronización, si está en el estado de configuración de encendido, h "no se mostrará), después de mostrar 2S, entrará en el estado de cuenta regresiva.



Una vez finalizado el temporizador:

- Apagado programado: si está encendido, se apagará a la hora programada.
- Temporización de encendido: si está en estado de espera, se encenderá con regularidad.



Botón "Chi Id lock ", enciende / apaga la función de bloqueo para niños

Mantenga presionado este botón durante 2 segundos para ingresar al modo de bloqueo para niños, y mantenga presionado este botón durante 2 segundos nuevamente para salir del modo de bloqueo para niños.



Clave durante [ + ] 2s para ingresar a WIFI Presione largo en la conexión a la red



Cuando el filter life expira, mantenga presionada la tecla [ + ] durante 2s, El reinicio de filter life está completo.

Reemplazo de filtro

- 1 Apague y corte la alimentación del dispositivo.

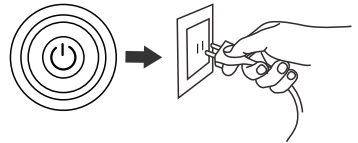
**Nota:**

Apague el purificador, el purificador está en modo de espera, debe desenchufar el cable de alimentación para cortar la alimentación del dispositivo.

- 2 Abra la tapa trasera, agarre la agarradera de la tapa trasera y sáquela.

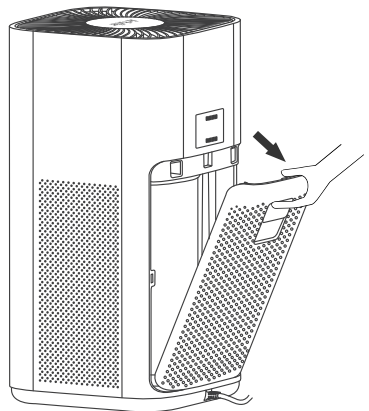

- 3** Saque el filtro y envuélvalo en una bolsa de basura para evitar que los contaminantes del filtro caigan a la habitación.

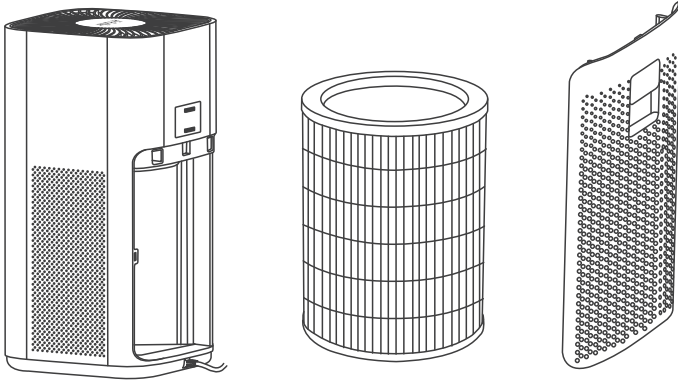

Nota:

- Deseche el filtro usado como basura no combustible;
- El ciclo de reemplazo del filtro es de aproximadamente medio año (el ciclo de reemplazo del filtro varía mucho debido al uso del medio ambiente);
- Cuando el indicador del filtro está rojo, solicita que se reemplace el filtro.

- 4** Ajuste la dirección de la nueva pantalla de filtro para que se corresponda con la ubicación de la pantalla de filtro en el purificador, e instale la pantalla de filtro; luego agarre la abrazadera de la cubierta del filtro y alinee la parte inferior de la cubierta del filtro con la ranura en la parte inferior de la unidad principal antes de cerrar la cubierta de la puerta, y conecte el cable de alimentación para que funcione.

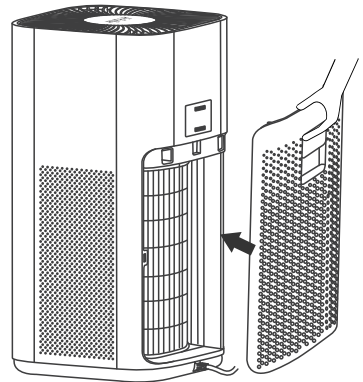

Attention:

- Lea atentamente la operación de reemplazo del filtro para garantizar el efecto de purificación del purificador.
- Antes de limpiar el sistema purificador, desenchufe el cable de alimentación y corte la alimentación del sistema purificador.
- Mantenga seco el interior del purificador para evitar daños en el circuito.
- Cuando la superficie esté polvorienta, use una aspiradora para limpiar el polvo de la superficie, lo que puede prolongar la vida útil del filtro.

- 5 Después de reemplazar el filtro, reinicie fácilmente el recordatorio del filtro, presione y mantenga presionada la tecla [⏻] + [⏪] durante 2 segundos.

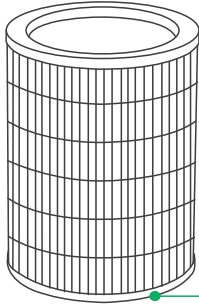

La parte superior del filtro

La parte inferior del filtro

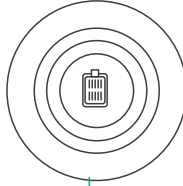

Nota:

El filtro debe instalarse con la parte inferior hacia abajo.

Solución de problemas comunes

Si su purificador de aire no funciona correctamente, compruebe lo siguiente antes de enviarlo a reparar.

Fenómeno	Razón posible	Solución
La máquina no arranca	<ul style="list-style-type: none"> • El enchufe de alimentación no está instalado. • La tapa del filtro de la máquina no está instalada en su lugar. 	<ul style="list-style-type: none"> • Vuelva a insertar el enchufe de alimentación. • Vuelva a instalar la tapa del filtro de la máquina e instálela en su lugar.
Hay olor en la salida	<ul style="list-style-type: none"> • Hay muchas fuentes de contaminación en la habitación. • El filtro está muy contaminado. 	<ul style="list-style-type: none"> • Se recomienda abrir las ventanas de la habitación para ventilar. • Reemplácelo con un filtro nuevo.
El efecto de la purificación del polvo no es significativo. La mejora de la calidad del aire no es obvia.	<ul style="list-style-type: none"> • La máquina no está equipada con filtro. • La máquina se coloca en un lugar estrecho. O hay obstáculos cercanos que afectan el efecto de purificación. • El filtro está demasiado sucio. 	<ul style="list-style-type: none"> • Instale el filtro. • Elimine el bloqueo o cambie la ubicación. • Limpiar o reemplazar el filtro.

Fenómeno	Razón posible	Solución
El ruido de funcionamiento es demasiado fuerte	<ul style="list-style-type: none"> • Es posible que la instalación no sea lo suficientemente firme. • Hay escombros en la máquina. 	<ul style="list-style-type: none"> • Póngase en contacto con el centro de servicio posventa. • Elimina los escombros.
La llave de la unidad principal falla.	Es posible que se haya abierto el seguro para niños.	Después de girar el botón hasta el icono de bloqueo para niños, presione el botón durante 2 segundos para liberar el bloqueo para niños.
El filtro no encaja	El filtro está invertido.	Ajuste el filtro en la dirección correcta. Alinee la pantalla del filtro con la ranura inferior y luego instálela.

Código de error	Descripción de la falla	Solución
E0	Se quita la tapa del filtro.	<ul style="list-style-type: none"> • Cierre bien la tapa de la puerta; • Si no puede resolverlo, • comuníquese con el servicio de atención al cliente;
E1	El dispositivo está inclinado o inclinado.	Montar la máquina normalmente;
E2	<ul style="list-style-type: none"> • Motor bloqueado • Sin filtro instalado 	<ul style="list-style-type: none"> • Vuelva a encender, si puede resolverlo, por favor servicio de contacto con el cliente; • Instale el filtro;
EE	La vida del filtro expira	Reemplace el filtro y reinicielo; Operación de reinicio: En el estado de espera, presione el botón "Ⓢ + Ⓢ" al mismo tiempo durante 2 segundos, la máquina emitirá tres pitidos y el reinicio se realizará correctamente.

Nota: Si la falla no se puede rectificar después de la inspección anterior, comuníquese con el taller de reparación o el centro de servicio técnico proporcionado por el centro de servicio de nuestra empresa. Nunca lo desarme y repare para evitar peligros y daños al dispositivo.

ACEKOOOL

— Make Life Easier —

Model: KJ410

Email: support@acekool.vip

Website: <https://www.acekool.vip>

Made in China



