

(otto watt)

Luceplan Spa
Via E.T. Moneta 40
20161 Milano
Italia
T +39 02662421
F +39 0266203400
info@luceplan.com

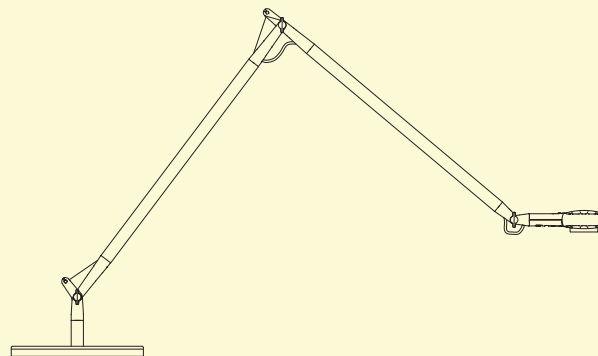

design
alberto meda - paolo rizzatto



Quality System
Certificate
UNI EN
ISO 9001

Indice
Index
Inhalt

- 1** Descrizione
Description
Beschreibung
Description
Descripción
- 2** Dimensioni e specifiche
Dimensions and specifications
Dimensionen und Spezifizierungen
Dimensions et spécifications
Dimensiones y especificaciones
- Elementi
Components
Elemente
Elements
Elementos
- 3** Aggregazione elementi
Components assembling
Montagemöglichkeiten der Elemente
Assemblage des éléments
Combinación de los elementos
- 4** Movimento e regolazioni
Movement and adjustments
Bewegung und Einstellung
Mouvement et réglages
Movimiento y regulación

Indice
índice

- 5** Regolazione temperatura colore della luce
bianca
White temperature colour adjustment
Weisses Licht Farbtemperatur Einstellung
Controle de la temperature couleur lumière
blanche
Regulación de la temperatura del color de la
luz blanca
- 6** Alimentazione
Power supply unit
Trafo
Alimentateur
Tomacorrientes
- 7** ATTENZIONE
- 8** WARNING
- 9** ACHTUNG
- 10** ATTENTION
- 11** ATENCIÓN

Descrizione
Description
Beschreibung
Description
Descripción

Lampada da tavolo con bracci snodati.
 Parti metalliche in alluminio pressofuso ed estruso.
 Sorgente a LED dimmerabile con temperature di colore variabili: 2400 K - 3500 K.
 Alimentatore con spina incorporata separabile dalla lampada, 100-240V, 50/60Hz, 24V, 630mA max.

Desk fixture with articulated arms.
 Metal parts in extruded and die cast aluminium.
 Dimmable LED light source, with variable correlated color temperature: 2400 K - 3500 K.
 Power supply unit with changeable plug and disconnectable DC cable, 100-240V, 50/60Hz, 24V, 630mA max.

Tischleuchte mit Gelenkarm.
 Metallteile aus Aluminium-Pressguss und -Extrusion.
 Dimmbare LED-Lichtquelle mit variabler Farbtemperatur: 2400 K - 3500 K.
 Von der Lampe trennbares Netzteil mit integriertem Stecker, 100-240V, 50/60Hz, 24V, 630mA max.

Lampe de table possédant des bras articulés.
 Les parties métalliques sont en aluminium moulé sous pression et extrusé.
 Source à LED dimmable avec des couleurs de température variées: 2400 K - 3500 K.
 Alimentateur avec prise incorporée qui est séparable de la lampe 100-240V, 50/60Hz, 24V, 630mA max.

Lámpara de mesa con estructura articulada.
 Partes metálicas en aluminio fundido a presión y extrudido.
 LED regulable en intensidad con temperatura de color variable: 2400 K - 3500 K.
 Alimentador con enchufe separable de la lámpara, 100-240V, 50/60Hz, 24V, 630mA max.

Dimensioni e specifiche
Dimensions and specifications
Dimensionen und Spezifizierungen
Dimensions et spécifications
Dimensiones y especificaciones

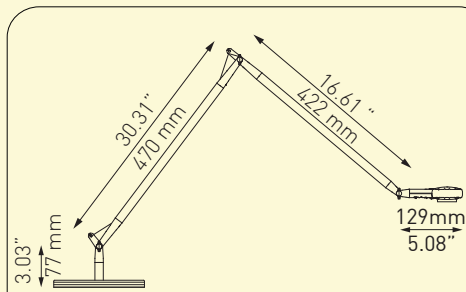

potenza: LED 8W dimmerabile
 alimentatore: 24V
 CCT: 2400 K - 3500 K
 ottica: 109°

power: LED 8W dimmable
 power supply: 24V
 CCT: 2400 K - 3500 K
 view angle: 109°

leistung: dimmbare Leuchtdiode 8W
 stromversorgung: 24V
 CCT: 2400 K - 3500 K
 optik: 109°

puissance: LED 8W dimmable
 alimentateur: 24V
 CCT: 2400 K - 3500 K
 optique: 109°

potencia: LED 8W regulable
 alimentador: 24V
 CCT: 2400 K - 3500 K
 optica: 109°

Elementi
Components
Elemente
Elements
Elementos

D72

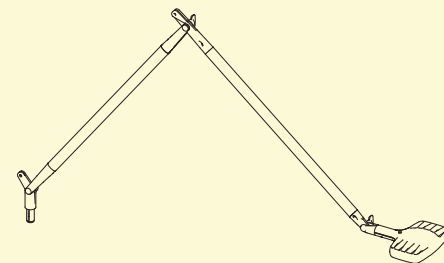

D72/1

base
 base
 base
 base
 base



D72/2

perno tavolo
 pivot table
 tischanschluss
 cheville table
 perno de mesa



D72/5

perno tavolo
 pivot table
 tischanschluss
 cheville table
 perno de mesa

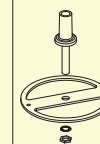

D72/3

morsetto tavolo
 table clamp
 Tischklemme
 pince table
 abrazadera



Aggregazione elementi
Components assembling
Montagemöglichkeiten der Elemente
Assemblage des éléments
Combinación de los elementos

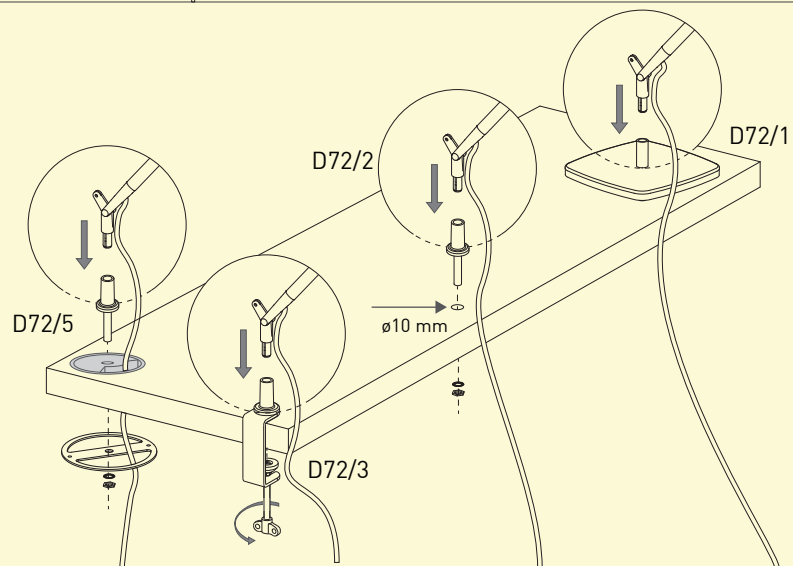
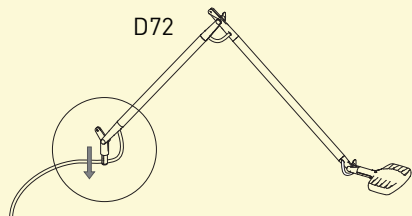

Movimento e regolazioni
Movement and adjustments
Bewegung und Einstellung
Mouvement et réglages
Movimiento y regulación

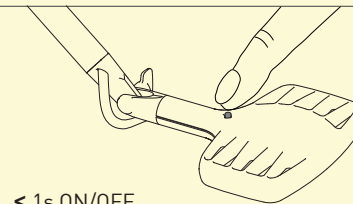
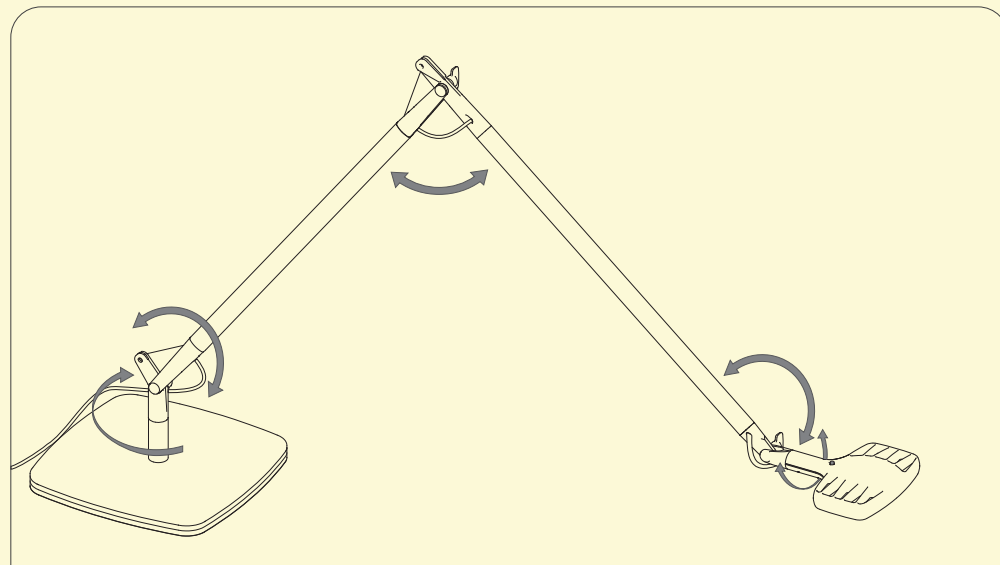

< 1s ON/OFF

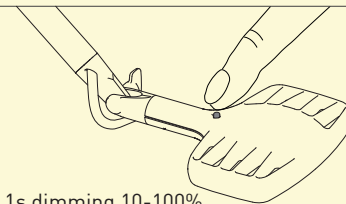

> 1s dimming 10-100%

Regolazione temperatura colore della luce bianca
White temperature colour adjustment
Weisses Licht Farbtemperatur Einstellung
Contrôle de la température couleur lumière blanche
Regulación de la temperatura del color de la luz blanca

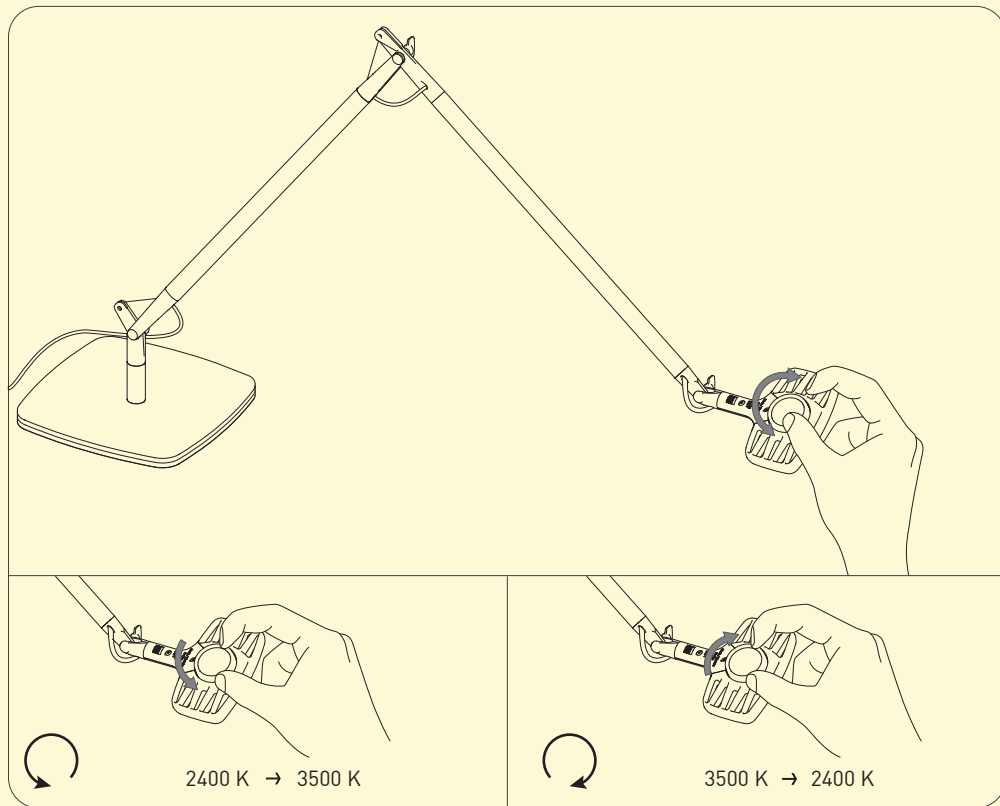

Alimentazione
Power supply unit
Trafo
Alimentateur
Tomacorrientes

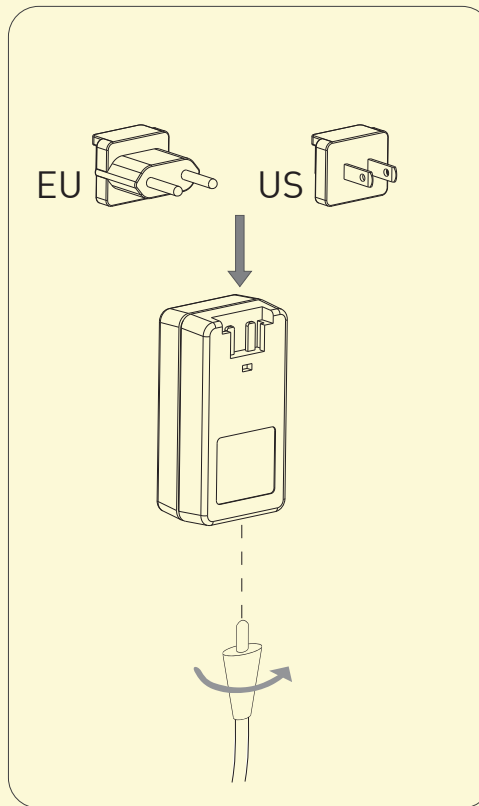

Connettere il cavo all'alimentatore. Inserirlo a fondo nella sua sede e ruotarlo per serrarlo.

Connect the cable to the power supply. Insert into its foreseen housing and turn it to tightin.

Das Kabel mit dem Trafo verbinden, indem man es in die vorgesehene Buchse bis zum Anschlag einfügt und es durch drehen blockiert.

Connecter le câble à l'alimentateur. L'insérer jusqu'au fond dans sa fente d'alimentation et le tourner afin de le serrer.

Conectar el cable a la corriente. Inserir el cable de la lámpara a fondo en el enchufe. Que va a la corriente, girarlo y luego apretarlo.

Regolazione temperatura colore della luce bianca
White temperature colour adjustment
Weisses Licht Farbtemperatur Einstellung
Contrôle de la température couleur lumière blanche
Regulación de la temperatura del color de la luz blanca

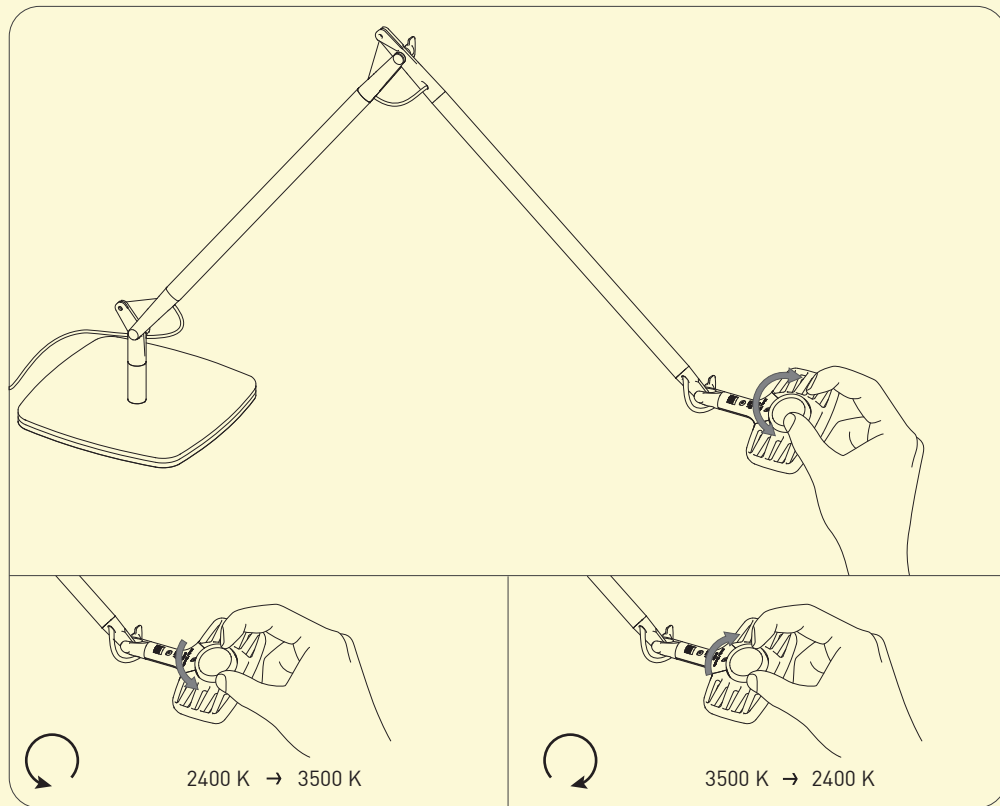

Alimentazione
Power supply unit
Trafo
Alimentateur
Tomacorrientes

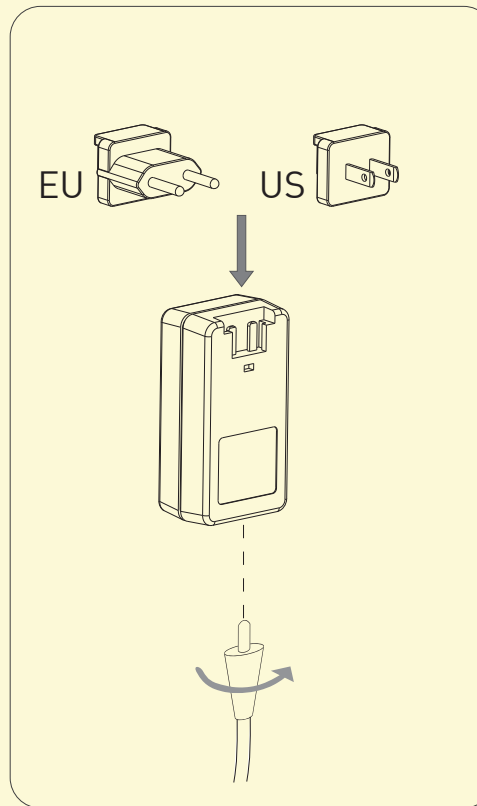

Connettere il cavo all'alimentatore. Inserirlo a fondo nella sua sede e ruotarlo per serrarlo.

Connect the cable to the power supply. Insert into its foreseen housing and turn it to tightin.

Das Kabel mit dem Trafo verbinden, indem man es in die vorgesehene Buchse bis zum Anschlag einfügt und es durch drehen blockiert.

Connecter le câble à l'alimentateur. L'insérer jusqu'au fond dans sa fente d'alimentation et le tourner afin de le serrer.

Conectar el cable a la corriente. Inserir el cable de la lampara a fondo en el enchufe. Que va a la corriente, girarlo y luego apretarlo.



ACHTUNG

Die Sicherheit des Geräts wird nur bei Beachtung der im folgenden gegebenen Anweisungen bezüglich Installation und Gebrauch gewährleistet; Die Gebrauchsanweisung ist gut aufzubewahren. Der Hersteller haftet nicht für Schäden, die durch einen unzustimmigen Gebrauch des Geräts verursacht werden.

Sobald man das Gerät aus der Verpackung genommen hat, ist seine Unversehrtheit zu überprüfen. Das Packmaterial (Plastiktüten, geschäumtes Polystyrol, Krampen) darf nicht in Kinderhände gelangen, da es eine Gefahr für sie darstellen kann. Das Gerät darf ausschließlich für den Zweck, für den es entworfen wurde, benutzt werden. Der Hersteller haftet nicht für Schäden, die durch einen nicht sachgemäßen, falschen und unvernünftigen Gebrauch verursacht werden. Bevor man das Gerät an das Stromnetz anschließt, ist zu prüfen, dass die auf dem Typenschild angegebenen Werte mit denen des Stromnetzes übereinstimmen. Das Gerät nicht verwenden, wenn es beschädigt ist.

Nicht in angeschaltetem Zustand die LEDs direkt betrachten. Den Lichtstrahl nicht in die Augen richten.

INSTALLATION

Bei der Installation und jedes Mal, wenn man am Gerät Arbeiten ausführt, ist sicherzustellen, dass es vom Stromnetz getrennt ist.

WARTUNG

Mit trockenem antistatischem Tuch reinigen. Wird das Kabel des Geräts beschädigt, darf es ausschließlich von geschultem Fachpersonal, das vom Hersteller des Geräts autorisiert ist, und unter Einsatz von Originalersatzteilen ausgetauscht werden.



Gerät, das auf normal entzündbare Flächen montiert werden kann.



Gerätekategorie III (Sicherheits-Kleinspannung)

Das Gerät muss an einen den Sicherheitsbestimmungen entsprechenden SELV-Transformator (oder gleichwertig) angeschlossen werden. Verwenden sie nur den Transformator, der mit dem Gerät mitgeliefert wird. Im Falle eines Defekts wenden sie sich an einen autorisierten Luceplan Händler. Falls Sie nach der Lektüre dieser Anleitung weitere Fragen haben sollten, wenden Sie sich bitte an Ihren Händler, bevor Sie das Gerät montieren.



ATTENTION

La sécurité de l'appareil est garantie uniquement si ces instructions sont respectées pendant le montage et l'utilisation. Conserver ces instructions. Le fabricant décline toutes responsabilités en cas de dommages après utilisation incorrecte de l'appareil.

Après avoir retiré l'emballage, s'assurer que l'appareil est en bon état. Les éléments d'emballage (sachets en plastique, polystyrène expansé, agrafes) ne doivent pas être laissés à la portée des enfants. Cet appareil devra être uniquement destiné à l'usage pour lequel il a été expressément conçu. Le fabricant ne peut être tenu pour responsable d'éventuels dommages dus à un usage autre. Avant de brancher l'appareil, s'assurer que les données figurant sur la plaque soient conformes à celles du réseau de distribution. Ne pas utiliser l'appareil s'il est endommagé.

Ne regarder pas fixement la source LED. Ne pas orienter le faisceau lumineux vers les yeux.

INSTALLATION

Au moment de l'installation et à chaque intervention sur l'appareil, s'assurer que le courant a été coupé.

ENTRETIEN

Nettoyer avec un tissu antistatique sec.



Appareil conçu pour être monté sur des surfaces normalement inflammables.



Appareil classe III (à très basse tension de sécurité)

L'appareil doit être branché à un transformateur SELV (ou équivalent à SELV) conforme aux normes de sécurité en vigueur. Utiliser exclusivement le transformateur fourni avec l'appareil. En cas de panne, s'adresser aux revendeurs Luceplan.

Si après avoir lu ces instructions, des questions se posent

contacter le revendeur avant de monter l'appareil.



ATENCIÓN

La seguridad del artefacto está garantizada sólo si se respetan estas instrucciones, tanto en fase de instalación como de uso, por lo tanto, es necesario conservarlas. El productor no se responsabiliza por daños que deriven del uso incorrecto del artefacto.

Tras haber quitado el embalaje, asegurarse de que el artefacto se encuentre íntegro. Los elementos del embalaje (bolsas de plástico, polistireno expandido, grampas) no deben dejarse al alcance de los niños, porque representan fuentes potenciales de peligro. Este artefacto deberá destinarse sólo al uso para el que se considera responsable por posibles daños causados debido a usos incorrectos, erróneos e irrazonables. Antes de conectar el artefacto, asegurarse de que los datos de la placa coincidan con los de la red de distribución. No utilizar el artefacto si está dañado.

No fijar la fuente LED. No orientar el haz de luz hacia los ojos.

INSTALACIÓN

En el momento de la instalación y cada vez que se intervenga en el artefacto, asegurarse de que se haya quitado la tensión de alimentación!

MANTENIMIENTO

Limpiar con un paño antiestático seco.

Si el cable de este artefacto se daña, debe ser sustituido exclusivamente por personal cualificado y autorizado por el fabricante del artefacto, utilizando la pieza de repuesto.

vigentes.

Utilizar exclusivamente el transformador en dotación; en caso de avería, dirigirse a un revendedor autorizado Luceplan. Si quedan dudas después de haber leído estas instrucciones, contactar con el revendedor antes de montar el artefacto.

 Artefacto adecuado para el montaje en superficies normalmente inflamables.

 Artefacto de clase III (de muy baja tensión de seguridad).

El artefacto debe conectarse a un transformador SELV (o equivalente SELV) conforme a las normas de seguridad