

FLOS



KTRIBE T/F

DESIGN BY PHILIPPE STARCK





ISTRUZIONI DI INSTALLAZIONE ED IMPIEGO

ATTENZIONE!

La sicurezza dell'apparecchio è garantita solo rispettando queste istruzioni sia in fase di installazione che di impiego; è pertanto necessario conservarle.

AVVERTENZE:

- All'atto dell'installazione ed ogni volta che si interviene sull'apparecchio, assicurarsi che sia stata tolta la tensione di alimentazione;
- L'apparecchio non può essere in alcun modo modificato o manomesso, ogni modifica ne può compromettere la sicurezza rendendo lo stesso pericoloso. FLOS declina ogni responsabilità per i prodotti modificati.
- Il simbolo  riportato sull'apparecchio indica la necessità di utilizzare lampade di tipo autoprotetto.
- Se il cavo flessibile si danneggia, deve essere sostituito da FLOS o da personale qualificato al fine di evitare pericoli.
- Il simbolo  riportato sull'apparecchio indica che il prodotto deve essere smaltito in modo differenziato dai rifiuti urbani.

ISTRUZIONI PER LA PULIZIA DELL'APPARECCHIO

Per la pulizia dell'apparecchio utilizzare esclusivamente un panno morbido eventualmente inumidito con acqua e sapone.

- **Attenzione:** non utilizzare alcool o solventi.





INSTRUCTION FOR CORRECT INSTALLATION AND USE

WARNING!

The safety of this fitting can only be guaranteed if these instructions are observed, during both installation and use. Please retain these instructions safety.

REMARKS:

- When installing and whenever acting on the appliance, ensure that the power supply has been switched off.
- The appliance may in no way be modified or tampered with, any modification may compromise safety causing the appliance to become dangerous. FLOS declines all responsibility for products that are modified.
- The symbol  marked on the appliance indicates the need to use self-protected bulbs.
- Should the external trailing cable get damaged, it must be replaced by FLOS or by qualified personnel in order to avoid any danger.
- The symbol  shown on the device indicates that the product must be thrown out in a different manner than with the urban trashes.

CLEANING INSTRUCTIONS

- Use only a soft cloth to clean the appliance, dampened with water and soap or mild cleanser if needed for resistant dirt.
- **Warning:** do not use alcohol or other solvents.

ACHTUNG!

Wir garantieren nur dann für die Sicherheit der Leuchte, wenn diese Anweisungen sowohl bei der Installation als auch beim Gebrauch genau beachtet werden. Es ist daher ratsam, sie aufzubewahren.

BEMERKUNGEN:

- Bei der Installation und bei Eingriffen an der Leuchte ist sicherzustellen, daß die Anlage vom Netz abgeschaltet ist.

- Der Apparat darf auf keinen Fall veraendert oder unerlaubt geoeffnet werden, jede Veraenderung desselben kann die Sicherheit in Frage stellen und somit gefaehrlich werden. FLOS lehnt jede Verantwortung fuer unsachgemaess behandelte Produkte ab.

- Das auf der Leuchte wiedergegebene Symbol  zeigt an, dass Glühbirnen des selbstschützenden Typs zu benutzen sind.

- Falls das flexible äußere Kabel beschädigt wird, muß es von FLOS oder von qualifiziertem Personal ersetzt werden, um Gefahren zu vermeiden.

- Das auf dem Gerät wiedergegebene Symbol  zeigt an, dass das Produkt getrennt vom Stadtmüll entsorgt werden muss.

REINIGUNGSVORSCHRIFTEN

Bei der Reinigung der Leuchte darf man ausschließlich weiche Tücher verwenden. Eventuell kann man diese mit Wasser und Seife oder mit einem neutralen Reinigungsmittel anfeuchten.

- **Achtung:** Weder Alkohol noch Lösungsmittel verwenden.

ATTENTION!

La sûreté de cet appareil est garantie uniquement si l'on respecte ces instructions soit en phase d'installation soit pendant l'utilisation; il faut donc les conserver.

NOTICES:

- Au moment de l'installation et chaque fois que l'on intervient sur l'appareil, s'assurer que la tension d'alimentation ait été coupée.

- L'appareil ne peut être modifié ou altéré de quelque manière que ce soit, toute modification peut compromettre la sécurité de celui-ci en le rendant dangereux. FLOS décline toute responsabilité pour les produits modifiés.

- Le symbole  reporté sur l'appareil indique la nécessité d'utiliser des ampoules de type "auto-protégé".

- Si le cordon flexible externe est endommagé, il doit être remplacé par FLOS ou par le personnel qualifié afin d'éviter des dangers.

- Le symbole  montré sur l'appareil indique que le produit doit être éliminé d'une autre façon que celle avec les déchets urbains.

INSTRUCTIONS POUR LE NETTOYAGE

Pour le nettoyage de l'appareil utiliser exclusivement un chiffon doux, humecté si nécessaire, avec de l'eau et du savon ou avec un détergent neutre pour les salissures les plus tenaces.



- **Attention:** ne pas utiliser d'alcool ou solvants.

<ES> INSTRUCCIONES DE INSTALACIÓN Y DE USO

¡ATENCIÓN!

La seguridad del aparato sólo puede garantizarse con la condición de que se respeten las siguientes instrucciones, tanto en la fase de instalación como de uso, por lo cual se recomienda conservarlas.

ADVERTENCIA:

- Para efectuar la instalación, y toda vez que se efectúe alguna operación en el aparato, asegurarse de haber cortado la corriente eléctrica.
- El aparato no puede ser en ningún caso modificado o forzado, cualquier modificación puede comprometer la seguridad haciéndolo peligroso. FLOS declina cualquier responsabilidad por los productos modificados.
- El símbolo  marcado en el aparato indica la necesidad de utilizar bombillas de tipo autoprotegido.
- Si le cordon flexible externe est endommagé, il doit être remplacé par FLOS ou par le personnel qualifié afin d'éviter des dangers.
- El símbolo  que aparece en el aparato indica que el producto debe ser eliminado en modo diferenciado del resto de los desechos urbanos.

INSTRUCCIONES PARA LIMPIAR EL APARATO

Para la limpieza del aparato, utilizar exclusivamente un paño suave. En caso de suciedad más resistente, humedecer el paño con agua y jabón o un detergente neutro.



- **Advertencia:** no emplear alcohol ni disolventes.

<PT> INSTRUÇÕES INSTALAÇÃO E USO

ATENÇÃO!

A segurança do aparelho é garantida somente se respeitarmos as instruções tanto na fase de instalação como na de uso; portanto é necessário conservar tais instruções.

ADVERTÊNCIA:

- Para efectuar la instalación, y toda vez que se efectúe alguna operación en el aparato, asegurarse de haber cortado la corriente eléctrica.
- De forma alguma o aparelho deve ser modificado ou alterado, toda e qualquer modificação pode comprometer a segurança tornando o aparelho perigoso. FLOS declina toda e qualquer responsabilidade pelos produtos modificados.
- O símbolo  indicado no aparelho indica a necessidade de utilizar lâmpadas com blindagem externa.
- Se o cabo flexível está danificado, deve ser substituído pela FLOS ou por pessoal qualificado para evitar qualquer perigo.
- O símbolo  indicado no aparelho indica que o produto deve ser eliminado de forma diferenciada em relação ao lixo urbano.

INSTRUÇÕES PARA A LIMPEZA DO APARELHO

- Para limpeza do aparelho utilizar exclusivamente um tecido macio eventualmente úmido com água e sabão ou detergente neutro para a sujeira mais difícil.
- **Atenção:** não utilizar álcool ou solventes.

<RUS> ИНСТРУКЦИИ ПО МОНТАЖУ И ПРИМЕНЕНИЮ

ВНИМАНИЕ!

Надёжность устройства гарантируется только при соблюдении данных инструкций, как в фазе монтажа, так и при применении, поэтому необходимо обеспечить их сохранность.

ПРЕДУПРЕЖДЕНИЯ:

- В момент установки и каждый раз при проведении работ с устройством, убедиться в снятии напряжения питания.
- Устройство не может изменяться или разбираться, любые изменения могут нарушить надёжность, делая его опасным. FLOS не несёт ответственность за изменённую продукцию.
- Обозначение  приведённое на устройстве, указывает на необходимость использования самозащищаемых лампочек.
- При повреждении гибкого кабеля он должен быть заменён FLOS или квалифицированным персоналом в целях предотвращения опасности.
- Символ  приведённый на устройстве, указывает на то, что данная продукция должна быть переработана отдельно от городских отходов.

ИНСТРУКЦИИ ПО ОЧИСТКЕ УСТРОЙСТВА

Для очистки устройства использовать только мягкую тряпку, смоченную водой с мылом или нейтральным моющим средством для наиболее стойких загрязнений.

- **Внимание:** Не использовать спирт или другие растворители.



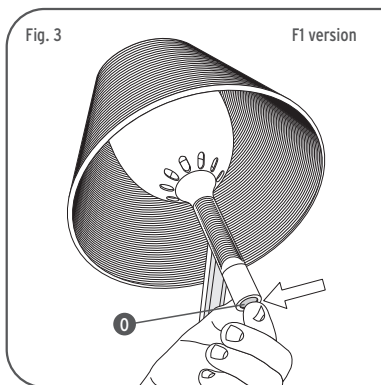
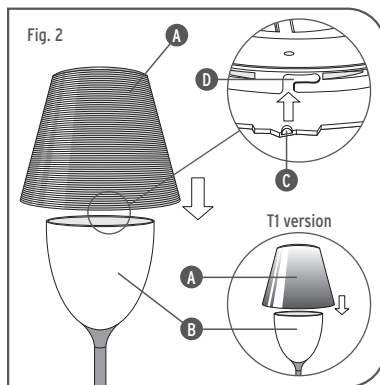
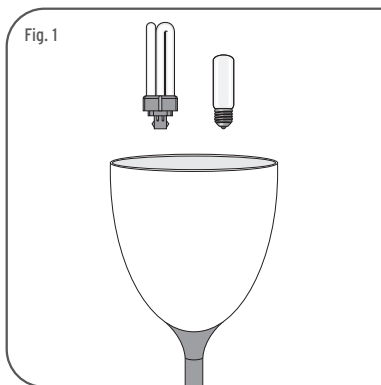

<IT>

Fig.1 Inserire la lampada. Fig.2 Montare il diffusore esterno (A) sul diffusore interno (B) avendo cura di far coincidere i tre pioli (C) del diffusore interno con le apposite sedi (D) del diffusore esterno per poi bloccare quest'ultimo con una leggera rotazione in senso orario. **NOTA:** Per la versione T1 è sufficiente appoggiare il diffusore esterno (A) sul diffusore interno (B). Fig.3 **VERSIONE F1:** Per l'accensione, la regolazione dell'intensità luminosa e lo spegnimento dell'apparecchio agire sul pulsante (O).

<GB>

Fig.1 Insert the light bulb. Fig.2 Mount the external diffuser (A) onto the internal diffuser (B) being careful to make the three pins (C) in the internal diffuser coincide with the

- relative housings (D) in the external diffuser. Having done this block the external diffuser by turning it slightly clockwise. **NOTE:** For the T1 version it is sufficient to place the external diffuser (A) on the internal diffuser (B). **Fig.3 FI VERSION:** To switch on, regulate the light intensity and switch off the appliance use knob (O).
- <DE> Abb.1 Die Lampe einsetzen. Abb.2 Den äusseren Schirm (A) auf den inneren Schirm (B) montieren. Seien Sie darauf bedacht, dass die drei Pflockvorsprünge (C) des inneren Schirms in die vorbestimmten Sitze (D) des äusseren Schirms passen. Dann blockieren Sie diesen mit einer leichten Drehung in Richtung des Uhrzeigersinns. **HINWEIS:** Für die Version T1 ist es ausreichend, den äusseren Schirm (A) auf den inneren Schirm (B) zu legen. **Abb.3 VERSION FI:** Für die Einschaltung, die Leuchtstärkenregulierung und die Ausschaltung des Geräts ist auf die Drucktaste (O) einzuwirken.
- <FR> Fig.1 Insérer l'ampoule. Fig.2 Monter le diffuseur externe (A) sur le diffuseur interne (B) en ayant soin de faire coïncider les trois patères (C) du diffuseur interne avec les logements (D) du diffuseur externe, pour ensuite bloquer ce dernier en le tournant légèrement dans le sens horaire. **NOTE:** pour la version T1 il suffit d'appuyer le diffuseur externe (A) sur le diffuseur interne (B). **Fig.3 VERSION FI:** Pour l'allumage, le réglage de l'intensité lumineuse et l'extinction de l'appareil, agir sur le bouton (O).
- <ES> Fig.1 Introduzca la bombilla. Fig.2 Monte el difusor externo (A) sobre el difusor interno (B) teniendo cuidado de hacer coincidir las tres patillas de sujeción (C) del difusor interno con las correspondientes ubicaciones (D) del difusor externo para después bloquear éste último con una ligera rotación en sentido horario. **NOTA IMPORTANTE:** Para la versión T1 es suficiente apoyar el difusor externo (A) sobre el difusor interno (B). **Fig.3 VERSION FI:** Por el encendido y la regulación de la intensidad luminosa y el apagado del aparato apretar el botón (O).
- <PT> Fig.1 Colocar a lâmpada. Fig.2 Montar o difusor externo (A) no difusor interno (B) tendo o cuidado de coincidir os três pinos (C) do difusor interno com os furos (D) do difusor externo, e depois bloquear este com uma leve rotação no sentido horário. **OBSERVAR BEM:** para a versão T1 é suficiente apoiar o difusor externo (A) sobre o difusor interno (B). **Fig.3 VERSÃO FI:** Para ligar, regular a intensidade luminosa e desligar mexer no botão (O).
- <RUS> Рис.1 Установить лампочку. Рис.2 Монтировать внешний диффузор (А) на внутренний диффузор (В), обращая внимание на совпадение трёх стержней (С) внутреннего диффузора со специальными гнездами (D) внешнего диффузора, затем заблокировать его посредством небольшого вращения по часовой стрелке. **ПРИМЕЧАНИЕ:** Для модели Т1 достаточно позиционировать внешний диффузор (А) на внутренний диффузор (В). **Рис.3 Версия F1:** Для включения, регулировки яркости света и выключения устройства воздействовать на кнопку (O).

VERSIONE	
KTRIBE T1 SWITCH EUR	Lampada incandescente ad alogeni MAX 100W attacco E27 tipo HSGS/F.
KTRIBE T1 DIM EUR	Lampada incandescente ad alogeni MAX 100W attacco E27 tipo HSGS/F.
KTRIBE T1 DIM UL	Lampada incandescente ad alogeni MAX 100W attacco E26 tipo T Shielded.
KTRIBE T1 ECO UL	Lampada a fluorescenza MAX 18W attacco Gx24q-2, tipo CFL.
KTRIBE T2/F2 SWITCH EUR	Lampada incandescente ad alogeni MAX 150W attacco E27 tipo HSGS/F.
KTRIBE T2/F2 DIM EUR	Lampada incandescente ad alogeni MAX 150W attacco E27 tipo HSGS/F.
KTRIBE T2/F2 DIM UL	Lampada incandescente ad alogeni MAX 150W attacco E26 tipo T Shielded.
KTRIBE T2/F2 ECO UL	Lampada a fluorescenza MAX 42W attacco Gx24q-4, tipo CFL.
KTRIBE F1 SWITCH EUR	Lampada incandescente ad alogeni MAX 100W attacco E27 tipo HSGS/F.
KTRIBE F1 DIM EUR	Lampada incandescente ad alogeni MAX 100W attacco E27 tipo HSGS/F.
KTRIBE F1 DIM UL	Lampada incandescente ad alogeni MAX 100W attacco E26 tipo T Shielded.
KTRIBE F1 ECO UL	Lampada a fluorescenza MAX 13W attacco Gx24q-1, tipo CFL.
KTRIBE F3 SWITCH EUR	Lampada incandescente ad alogeni MAX 250W attacco E27 tipo HSGS/F.
KTRIBE F3 DIM EUR	Lampada incandescente ad alogeni MAX 250W attacco E27 tipo HSGS/F.
KTRIBE F3 DIM UL	Lampada incandescente ad alogeni MAX 150W attacco E26 tipo T Shielded.
KTRIBE F3 ECO UL	Lampada a fluorescenza MAX 42W attacco Gx24q-4, tipo CFL.

VERSION	
KTRIBE T1 SWITCH EUR	Incandescent halogen light bulb MAX 100W E27 fitting ,HSGS/F type.
KTRIBE T1 DIM EUR	Incandescent halogen light bulb MAX 100W E27 fitting ,HSGS/F type.
KTRIBE T1 DIM UL	Incandescent halogen light bulb MAX 100W E26 fitting ,type T Shielded.
KTRIBE T1 ECO UL	Fluorescent light bulb MAX 18W, Gx24q-2 fitting, CFL type.
KTRIBE T2/F2 SWITCH EUR	Incandescent halogen light bulb MAX 150W E27 fitting ,HSGS/F type.
KTRIBE T2/F2 DIM EUR	Incandescent halogen light bulb MAX 150W E27 fitting ,HSGS/F type.
KTRIBE T2/F2 DIM UL	Incandescent halogen light bulb MAX 150W E26 fitting ,type T Shielded.
KTRIBE T2/F2 ECO UL	Fluorescent light bulb MAX 42W, Gx24q-4 fitting, CFL type.
KTRIBE F1 SWITCH EUR	Incandescent halogen light bulb MAX 100W E27 fitting ,HSGS/F type.
KTRIBE F1 DIM EUR	Incandescent halogen light bulb MAX 100W E27 fitting ,HSGS/F type.
KTRIBE F1 DIM UL	Incandescent halogen light bulb MAX 100W E26 fitting ,type T Shielded.
KTRIBE F1 ECO UL	Fluorescent light bulb MAX 13W, Gx24q-1 fitting, CFL type.
KTRIBE F3 SWITCH EUR	Incandescent halogen light bulb MAX 250W E27 fitting ,HSGS/F type.
KTRIBE F3 DIM EUR	Incandescent halogen light bulb MAX 250W E27 fitting ,HSGS/F type.
KTRIBE F3 DIM UL	Incandescent halogen light bulb MAX 150W E26 fitting ,type T Shielded.
KTRIBE F3 ECO UL	Fluorescent light bulb MAX 42W, Gx24q-4 fitting, CFL type.

AUSFÜHRUNG	
KTRIBE T1 SWITCH EUR	Halogen-Glühlampe MAX 100W Anschluss E27 typ HSGS/F.
KTRIBE T1 DIM EUR	Halogen-Glühlampe MAX 100W Anschluss E27 typ HSGS/F.
KTRIBE T1 DIM UL	Halogen-Glühlampe MAX 100W Anschluss E26 typ T Shielded.
KTRIBE T1 ECO UL	Leuchtstofflampe 18W Anschluss Gx24q-2 Typ CFL.
<hr/>	
KTRIBE T2/F2 SWITCH EUR	Halogen-Glühlampe MAX 150W Anschluss E27 typ HSGS/F.
KTRIBE T2/F2 DIM EUR	Halogen-Glühlampe MAX 150W Anschluss E27 typ HSGS/F.
KTRIBE T2/F2 DIM UL	Halogen-Glühlampe MAX 150W Anschluss E26 typ T Shielded.
KTRIBE T2/F2 ECO UL	Leuchtstofflampe 42W Anschluss Gx24q-4 Typ CFL.
<hr/>	
KTRIBE F1 SWITCH EUR	Halogen-Glühlampe MAX 100W Anschluss E27 typ HSGS/F.
KTRIBE F1 DIM EUR	Halogen-Glühlampe MAX 100W Anschluss E27 typ HSGS/F.
KTRIBE F1 DIM UL	Halogen-Glühlampe MAX 100W Anschluss E26 typ T Shielded.
KTRIBE F1 ECO UL	Leuchtstofflampe 13W Anschluss Gx24q-1 Typ CFL.
<hr/>	
KTRIBE F3 SWITCH EUR	Halogen-Glühlampe MAX 250W Anschluss E27 typ HSGS/F.
KTRIBE F3 DIM EUR	Halogen-Glühlampe MAX 250W Anschluss E27 typ HSGS/F.
KTRIBE F3 DIM UL	Halogen-Glühlampe MAX 150W Anschluss E26 typ T Shielded.
KTRIBE F3 ECO UL	Leuchtstofflampe 42W Anschluss Gx24q-4 Typ CFL.

VERSION	
KTRIBE T1 SWITCH EUR	Ampoule incandescente à halogènes MAX 100W fixation E27, type HSGS/F.
KTRIBE T1 DIM EUR	Ampoule incandescente à halogènes MAX 100W fixation E27, type HSGS/F.
KTRIBE T1 DIM UL	Ampoule incandescente à halogènes MAX 100W fixation E26, type T avec écran.
KTRIBE T1 ECO UL	Ampoule à fluorescence MAX 18W fixation Gx24q-2 type CFL.
KTRIBE T2/F2 SWITCH EUR	Ampoule incandescente à halogènes MAX 150W fixation E27, type HSGS/F.
KTRIBE T2/F2 DIM EUR	Ampoule incandescente à halogènes MAX 150W fixation E27, type HSGS/F.
KTRIBE T2/F2 DIM UL	Ampoule incandescente à halogènes MAX 150W fixation E26, type T avec écran
KTRIBE T2/F2 ECO UL	Ampoule à fluorescence MAX 42W fixation Gx24q-4 type CFL.
KTRIBE F1 SWITCH EUR	Ampoule incandescente à halogènes MAX 100W fixation E27, type HSGS/F.
KTRIBE F1 DIM EUR	Ampoule incandescente à halogènes MAX 100W fixation E27, type HSGS/F.
KTRIBE F1 DIM UL	Ampoule incandescente à halogènes MAX 100W fixation E26, type T avec écran.
KTRIBE F1 ECO UL	Ampoule à fluorescence MAX 13W fixation Gx24q-1 type CFL.
KTRIBE F3 SWITCH EUR	Ampoule incandescente à halogènes MAX 250W fixation E27, type HSGS/F.
KTRIBE F3 DIM EUR	Ampoule incandescente à halogènes MAX 250W fixation E27, type HSGS/F.
KTRIBE F3 DIM UL	Ampoule incandescente à halogènes MAX 150W fixation E26, type T avec écran.
KTRIBE F3 ECO UL	Ampoule à fluorescence MAX 42W fixation Gx24q-4 type CFL.

VERSIÓN	
KTRIBE T1 SWITCH EUR	Bombilla de incandescencia alógena MÁX 100W conexión E27 tipo HSGS/F.
KTRIBE T1 DIM EUR	Bombilla de incandescencia alógena MÁX 100W conexión E27 tipo HSGS/F.
KTRIBE T1 DIM UL	Bombilla de incandescencia alógena MÁX 100W conexión E26 tipo T Shielded.
KTRIBE T1 ECO UL	Bombilla fluorescentes MÁX 18W conexión Gx24q-2 tipo CFL.
KTRIBE T2/F2 SWITCH EUR	Bombilla de incandescencia alógena MÁX 150W conexión E27 tipo HSGS/F.
KTRIBE T2/F2 DIM EUR	Bombilla de incandescencia alógena MÁX 150W conexión E27 tipo HSGS/F.
KTRIBE T2/F2 DIM UL	Bombilla de incandescencia alógena MÁX 150W conexión E26 tipo T Shielded.
KTRIBE T2/F2 ECO UL	Bombilla fluorescentes MÁX 42W conexión Gx24q-4 tipo CFL.
KTRIBE F1 SWITCH EUR	Bombilla de incandescencia alógena MÁX 100W conexión E27 tipo HSGS/F.
KTRIBE F1 DIM EUR	Bombilla de incandescencia alógena MÁX 100W conexión E27 tipo HSGS/F.
KTRIBE F1 DIM UL	Bombilla de incandescencia alógena MÁX 100W conexión E26 tipo T Shielded.
KTRIBE F1 ECO UL	Bombilla fluorescentes MÁX 13W conexión Gx24q-1 tipo CFL.
KTRIBE F3 SWITCH EUR	Bombilla de incandescencia alógena MÁX 250W conexión E27 tipo HSGS/F.
KTRIBE F3 DIM EUR	Bombilla de incandescencia alógena MÁX 250W conexión E27 tipo HSGS/F.
KTRIBE F3 DIM UL	Bombilla de incandescencia alógena MÁX 150W conexión E26 tipo T Shielded.
KTRIBE F3 ECO UL	Bombilla fluorescentes MÁX 42W conexión Gx24q-4 tipo CFL.

VERSÃO	
KTRIBE T1 SWITCH EUR	Lâmpada incandescente alógena MAX 100W ligação E27 tipo HSGS/F.
KTRIBE T1 DIM EUR	Lâmpada incandescente alógena MAX 100W ligação E27 tipo HSGS/F.
KTRIBE T1 DIM UL	Lâmpada incandescente alógena MAX 100W ligação E26 tipo T Shielded.
KTRIBE T1 ECO UL	Lâmpada fluorescente MAX 18W ligação Gx24q-2, tipo CFL.
KTRIBE T2/F2 SWITCH EUR	Lâmpada incandescente alógena MAX 150W ligação E27 tipo HSGS/F.
KTRIBE T2/F2 DIM EUR	Lâmpada incandescente alógena MAX 150W ligação E27 tipo HSGS/F.
KTRIBE T2/F2 DIM UL	Lâmpada incandescente alógena MAX 150W ligação E26 tipo T Shielded.
KTRIBE T2/F2 ECO UL	Lâmpada fluorescente MAX 42W ligação Gx24q-4, tipo CFL.
KTRIBE F1 SWITCH EUR	Lâmpada incandescente alógena MAX 100W ligação E27 tipo HSGS/F.
KTRIBE F1 DIM EUR	Lâmpada incandescente alógena MAX 100W ligação E27 tipo HSGS/F.
KTRIBE F1 DIM UL	Lâmpada incandescente alógena MAX 100W ligação E26 tipo T Shielded.
KTRIBE F1 ECO UL	Lâmpada fluorescente MAX 13W ligação Gx24q-1, tipo CFL.
KTRIBE F3 SWITCH EUR	Lâmpada incandescente alógena MAX 250W ligação E27 tipo HSGS/F.
KTRIBE F3 DIM EUR	Lâmpada incandescente alógena MAX 250W ligação E27 tipo HSGS/F.
KTRIBE F3 DIM UL	Lâmpada incandescente alógena MAX 150W ligação E26 tipo T Shielded.
KTRIBE F3 ECO UL	Lâmpada fluorescente MAX 42W ligação Gx24q-4, tipo CFL.

«RUS» ТЕХНИЧЕСКИЕ ДАННЫЕ

ВЕРСИИ	
KTRIBE T1 SWITCH EUR	Аллогенная лампочка накаливания макс.100Вт цоколь E27 тип HSGS/F.
KTRIBE T1 DIM EUR	Аллогенная лампочка накаливания макс.100Вт цоколь E27 тип HSGS/F.
KTRIBE T1 DIM UL	Аллогенная лампочка накаливания макс.100Вт цоколь E26 тип T Shielded.
KTRIBE T1 ECO UL	Флуоресцентная лампочка макс .18Вт цоколь Gx24q-2, типа CFL.
KTRIBE T2/F2 SWITCH EUR	Аллогенная лампочка накаливания макс.150Вт цоколь E27 тип HSGS/F.
KTRIBE T2/F2 DIM EUR	Аллогенная лампочка накаливания макс.150Вт цоколь E27 тип HSGS/F.
KTRIBE T2/F2 DIM UL	Аллогенная лампочка накаливания макс.150Вт цоколь E26 тип T Shielded.
KTRIBE T2/F2 ECO UL	Флуоресцентная лампочка макс .42Вт цоколь Gx24q-4, типа CFL.
KTRIBE F1 SWITCH EUR	Аллогенная лампочка накаливания макс.100Вт цоколь E27 тип HSGS/F.
KTRIBE F1 DIM EUR	Аллогенная лампочка накаливания макс.100Вт цоколь E27 тип HSGS/F.
KTRIBE F1 DIM UL	Аллогенная лампочка накаливания макс.100Вт цоколь E26 тип T Shielded.
KTRIBE F1 ECO UL	Флуоресцентная лампочка макс .13Вт цоколь Gx24q-1, типа CFL.
KTRIBE F3 SWITCH EUR	Аллогенная лампочка накаливания макс.250Вт цоколь E27 тип HSGS/F.
KTRIBE F3 DIM EUR	Аллогенная лампочка накаливания макс.250Вт цоколь E27 тип HSGS/F.
KTRIBE F3 DIM UL	Аллогенная лампочка накаливания макс.150Вт цоколь E26 тип T Shielded.
KTRIBE F3 ECO UL	Флуоресцентная лампочка макс .42Вт цоколь Gx24q-4, типа CFL.

18342 - 19/05/2010

www.flos.com