

KONCEPT

Wall Mount / Wandhalterung / Support mural / Supporto murale

Montering af produktet / How to assemble / Montage / Montage / Montaggio

Indhold / What's in the bag / Inhalt / Contenu du sachet / Contenuto del sacchetto



- Monteringsplade x 1
- Mounting plate x 1
- Montageplatte x 1
- Plaque de fixation x 1
- Piastra di montaggio x 1

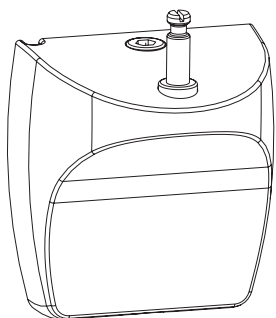

- Vægbeslag x 1
- Wall mount x 1
- Wandhalterung x 1
- Support mural x 1
- Supporto murale x 1

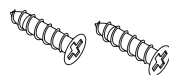

- Skruer x 2
- Screw x 2
- Schrauben x 2
- Visses x 2
- Vite x 2

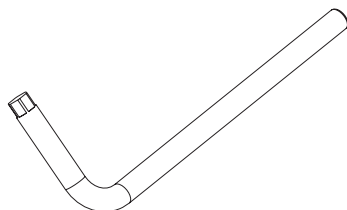

- Hex nøgle x 1
- Hexkey x 1
- Inbus-Schlüssel x 1
- Clé de serrage x 1
- Chiave a brugola x 1

1

- Sæt monteringspladen på væggen med de 2 skruehuller i vandret position.
- Screw the mounting plate to the wall with the 2 screw holes arranged horizontally. For best results, secure the mounting plate to a stud.
- Befestigen Sie die Montageplatte mit den 2 Schrauben an die Wand. Beachten Sie dabei die Ausrichtung der Platte gemäß der Skizze.
- Vissez la plaque de fixation au mur, les 2 visses doivent être positionnées selon un axe horizontal.
- Avvitare la piastra di montaggio a parete. Le due viti devono essere posizionate in un asse orizzontale.

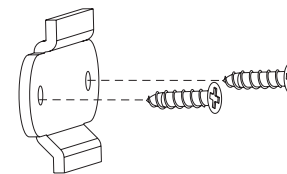

2

- Før lampens ledning gennem ledningskanalen på bagsiden af vægbeslaget.
- Route the lamp's power cord through the cord channel at the back edge of the wall mount.
- Legen Sie das Speisungskabel vor der Montage in den dafür vorgesehenen Kabel-Kanal.
- Faites passer le cordon d'alimentation de la lampe le long du sillon prévu à cet effet, situé sur la face arrière du support mural.
- Far passare il cavo d'alimentazione della lampada lungo il canale per il cavo. Il canale si trova sulla faccia posteriore del supporto murale.

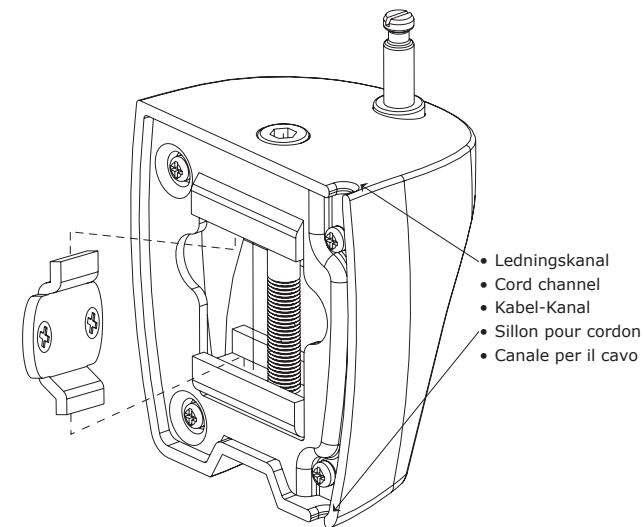

- Ledningskanal
- Cord channel
- Kabel-Kanal
- Sillon pour cordon
- Canale per il cavo

3

- Hæng vægbeslaget op på monteringspladen.
- Hook the wall mount onto the mounting plate.
- Hängen Sie die Wandhalterung auf die Montageplatte.
- Enclenchez le support mural sur la plaque de fixation.
- Ora appendere il supporto da parete alla piastra di montaggio.

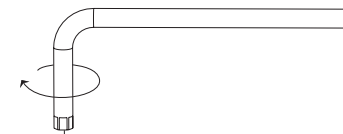

4

- For at fastgøre vægbeslaget bruges hex nøglen til at skru bolten med uret, indtil den sidder helt fast.
- To secure the mount, use the hexkey to turn the bolt located at the top of the mount clockwise until tight.
- Um die Halterung zu fixieren, schrauben Sie mit dem Inbus-Schlüssel die Fixierschraube im Uhrzeigersinn bis die Halterung fest auf der Montageplatte sitzt.
- Afin de sécuriser le support, vissez l'écrou supérieur dans le sens des aiguilles d'une montre à l'aide de la clé de serrage fournie.
- Per fissare il supporto murale, avvitare la vite di fissaggio in senso orario con la chiave fornita.

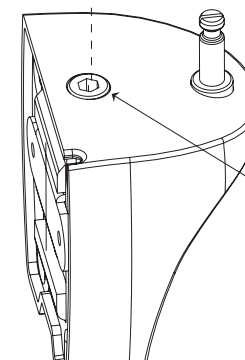

- Bolt
- Bolt
- Fixierschraube
- Écrou
- Vite di fissaggio