

① Montage Schirm / mounting shade

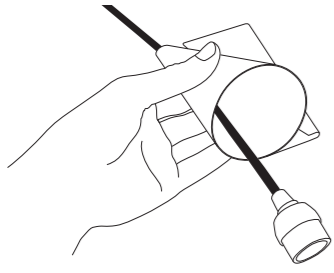

② Befestigungspunkt festlegen / fix attachment point

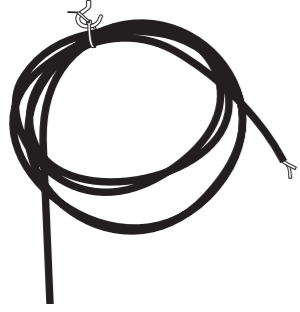

③ Gestaltung der Kabelschlingen (Montagebeispiel skizziert) / design of cable loops (see assembly example)

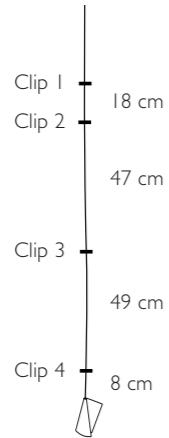
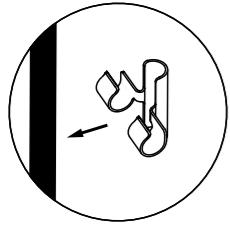

④

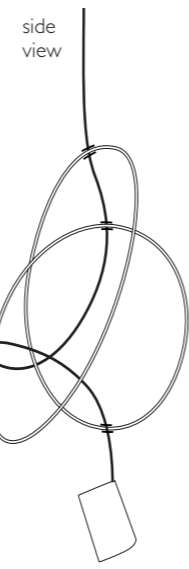
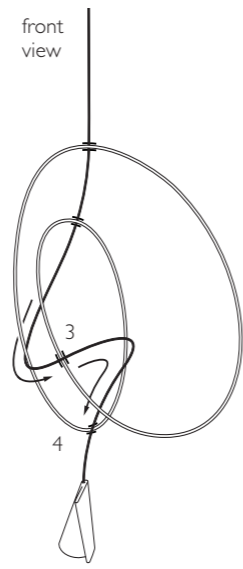
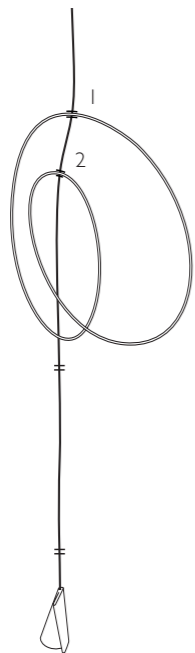
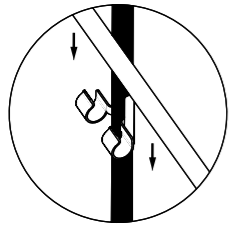

⑤ ggf. Schirm in Schlingen einhängen / shade can be hooked into the loops

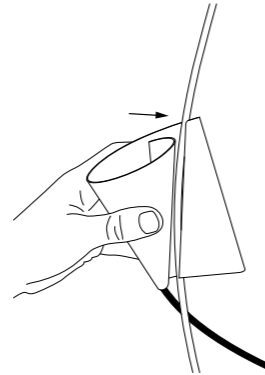

⑥ Kabel auf Pendelhöhe kürzen / shorten cable on final height



⑦ Montage Baldachin / mounting canopy

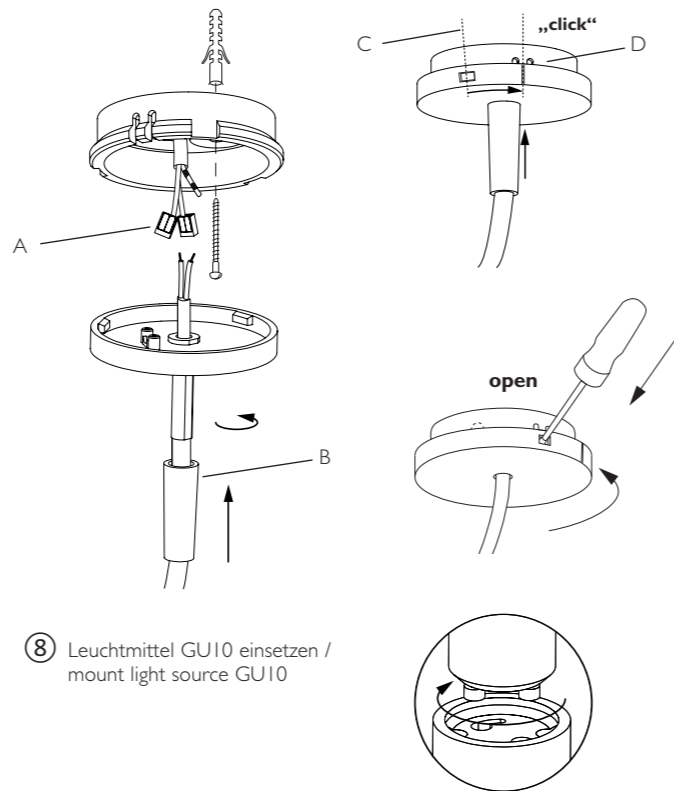

⑧ Leuchtmittel GUI10 einsetzen / mount light source GUI10

TRY IT YOURSELF...

use as downlight...

as upright...

... or combine multiple fixtures

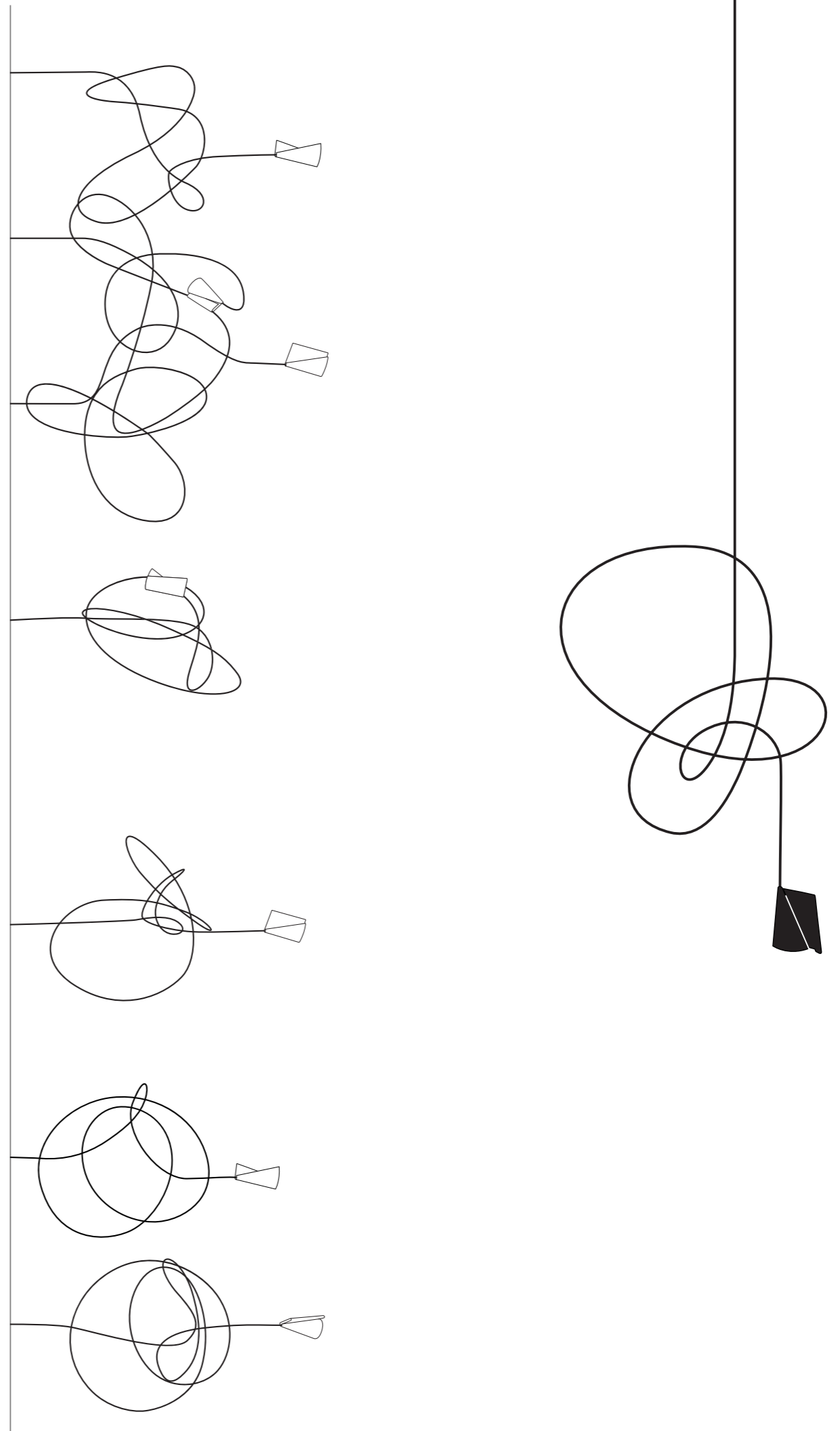

<p>Deutsch</p>

Montage und Elektroanschluss müssen von einer Elektrofachkraft ausgeführt werden.

Bitte nehmen Sie die Leuchte vorsichtig aus der Verpackung. Entfernen Sie die Kabelbinder und wickeln Sie das Kabel vollständig ab.

Wichtig: Schalten Sie die Sicherung des Deckenauslasses vor der Montage aus. Montieren Sie nicht auf feuchtem und leitenden Untergrund!

Montage Leuchte

① Fädeln Sie das offene Ende des Kabels von unten durch den Schirm. Der Schirm zentriert sich auf der Fassung, sobald er am Kabel nach unten hängt.

Wichtig: Achten Sie unbedingt auf den Verlauf von Elektroleitungen, damit auf keinen Fall ein Kabel angebohrt wird.

② Fädeln Sie zum Markieren des Befestigungspunkts, das Deckenteil des Baldachins über das Kabel des Deckenauslasses. Bohren Sie das Dübelloch Ø 6 mm, und setzen den Dübel S6 ein. Drehen Sie zunächst den Haken in den Dübel und fixieren das offene Ende des Kabels, mit dem Kabelbinder am Haken.

Wichtig: Achten Sie bei der Befestigung der Clips darauf, das Kabel keinesfalls zu beschädigen!

③ Befestigen Sie die Halte-Clips am Kabel. Die Zeichnung zeigt exemplarisch die Positionen von 4 Clips, für das von uns ausgewählte Montagebeispiel.

④ Klicken Sie den Kunststoff-Ring beginnend von oben (Clip 1), nacheinander in die Halte-Clips. Die Positionen der Clips und somit die Gestaltung der Schlingen, kann nach Ihren Wünschen, verändert werden, auch nachträglich. Das Kombinieren mehrerer Leuchtelemente ist ebenfalls möglich und erlaubt weitere Gestaltungsmöglichkeiten. Bitte beachten Sie, dass die Schlingen sich im Laufe der Zeit verformen können!

⑤ Zur Verwendung der Leuchte als Uplight kann der Leuchtschirm an seiner Lasche in die Schlingen eingehängt werden.

Montage Baldachin

Nehmen Sie die Leuchte vom Haken und legen Sie vorsichtig ab. Drehen Sie den Haken aus dem Dübel und schrauben stattdessen das Deckenteil des Baldachins fest.

⑥ + ⑦ Lassen Sie das Deckenkabel etwa 5 cm herausragen. Isolieren Sie Phase und Neutralleiter etwa 10 mm ab und klemmen je eine der Hebelklemmen an. (A) Lösen Sie die Zugentlastung (B) und führen das Leuchtenkabel von unten durch die Baldachinabdeckung. Bestimmen Sie die Abhängungslänge der Leuchte und schrauben Sie die Zugentlastung auf dem Kabel fest. Kürzen Sie das Kabel ca. 5-6 cm oberhalb der Zugentlastung und isolieren die Einzeladern ab. Verbinden Sie sie mit den Hebelklemmen an Deckenauslass. Bringen Sie die Baldachinabdeckung (C) in die gezeigte Drehlage und stecken Sie sie auf das Deckenteil. Verriegeln Sie den Baldachin, indem Sie die Abdeckung nach rechts drehen, bis der Haken des Deckenteils hörbar in der Öffnung (D) der Abdeckung einrastet.

⑧ Setzen Sie das Leuchtmittel in die GU10 Fassung ein. Durch eine ¼ Drehung nach rechts, rastet es ein und ist gesichert.

Pflege

Reinigen Sie die Leuchte mit einem trockenen Mikrofasertuch. Verwenden Sie keine Lösungsmittel- oder chlorhaltigen Reinigungsmittel.

Technische Daten

100-240 Volt~, 50- 60Hz., max. 12 W LED, Fassung GU10 (Lieferung ohne Leuchtmittel), Kabellänge 450 cm. Die Leuchte ist geeignet für Leuchtmittel der Energieklassen A - G.

	Eine defekte Fassung, Kabel oder LED Leuchtmittel müssen als Elektroschrott entsorgt werden und dürfen nicht in den Hausmüll gelangen.
--	--

Eventuell notwendige Reparaturen dürfen nur von einer Elektrofachkraft durchgeführt werden. Die Netzleitung darf bei Beschädigung nur von der Ingo Maurer GmbH ausgetauscht werden. Bei Schäden, die durch Nichtbeachten dieser Bedienungsanleitung, unsachgemäßer Inbetriebnahme und/oder baulicher Veränderung z. B. durch Fremdbauteile, Handhabung oder Fremdeingriff verursacht werden, erlischt der Garantiespruch.

<p>Ingo Maurer GmbH Kaiserstrasse 47 80801 München Germany T +49 (0)89 381 606 0 F +49 (0)89 381 606 20 info@ingo-maurer.com www.ingo-maurer.com</p>
--

<p>English</p>

Installation and electrical connection must be carried out by a qualified electrician.

Unpack the lamp carefully out of its packaging . Remove the cable ties and fully unwind the cable.

Important: Switch off the main fuse for the ceiling outlet before installation. Do not mount on a damp and conductive surface!

Mounting the lamp

① Thread the open end of the cable through the bottom end of the shade.The screen centers itself on the socket as soon as it hangs down on the cable.

Important: Pay attention not to damage the celing circuits while drilling.

② To mark the attachment point, thread the ceiling part of the canopy over the cable of the ceiling outlet. Drill the dowel hole Ø 6 mm and insert the dowel S6. First screw the hook into the dowl and fix the open end of the cable with the cable tie on the hook.

Important: Pay attention not to damage the cable while attaching the clips.

③ Attach the retaining clips to the cable.The drawing shows the positions of 4 clips for an installation example. Measure the distance of the clips starting from the bottom end.

④ Mount the plastic ring into the retaining clips one after the other, starting from the top (Clip 1).The positions of the clips and the variations of the cable formations can be changed according to your taste. Please note that the cable formations can deform over time!

⑤ To use the lamp as an uplight, the lampshade can be hooked into the loops by its strap.

Mounting the canopy

Unhook the lamp and put it down carefully. Unscrew the hook from the dowel and mount the ceiling part of the canopy instead.

⑥ + ⑦ Let the ceiling cable protrude about 5 cm, strip the insulation from the ceiling circuits 10 mm and insert each pole into the clamps (A). Loosen the strain relief (B) and feed the cable from below through the canopy cover. Determine the suspension length of the luminaire and screw the strain relief onto the cable. Shorten the cable approx. 5-6 cm above the strain relief and strip the individual wires. Connect the lever clamps to the luminaire cable. Place the canopy cover (C) in the rotated position shown and push it onto the canopy part. Lock the canopy by turning the cover to the right until the hook of the ceiling part audibly engages in the opening (D) of the cover.

⑧ Insert the bulb into the GU10 socket. With a ¼ turn to the right, it snaps into place and is secured.

Maintenance

Clean the light with a dry microfiber cloth. Do not use cleaning agents containing solvents or chlorine.

Technical specification

100-240 Volt~, 50- 60 Hz., max. 12 W LED, GU10 socket (light source not included), cable length 450 cm.The lamp is suitable for light sources of energy classes A - G.

	A defective socket, cable or LED bulb must be disposed of as electronic waste and must not be disposed of with domestic waste.
---	--

Any necessary repairs may only be carried out by a qualified electrician. In case of damage, the mains cable may only be replaced by Ingo Maurer GmbH. In the event of damage caused by non-observance of these operating instructions, improper commissioning and/or structural modification, e.g. by third-party components, handling or third-party intervention, the warranty claim is void.

<p>Français</p>

L'installation et le raccordement électrique doivent être effectués par un électricien qualifié.

Veillez sortir soigneusement la lampe de l'emballage. Retirer les serre-câbles et déroulez complètement le câble.

Important: Éteignez le fusible de la sortie au plafond avant l'installation. Ne pas monter sur une surface humide et conductrice !

Montage du luminaire

① Faites passer l'extrémité dégainée du câble par le bas à travers l'abat-jour. L'écran se centre sur la prise dès qu'il pend sur le câble.

Important: Il est indispensable de faire attention au tracé des câbles électriques afin qu'aucun câble ne soit percé.

② Pour marquer le point de fixation, enfilez la partie plafond du baldaquin sur le câble de votre sortie plafond. Percez le trou de la cheville Ø 6 mm et insérez la cheville S6. Vissez d'abord le crochet dans la cheville et fixez l'extrémité degainée du câble avec le serre-câble sur le crochet.

Important: Lors de la fixation des clips, veillez à ne pas endommager le câble !

③ Fixez les clips de fixation au câble. Le dessin montre les positions de 4 clips, l'exemple d'installation que nous avons sélectionné.

④ Encliquez l'anneau en plastique en commençant par le haut (clip 1) dans les clips de fixation, l'un après l'autre. Les positions des clips et donc la conception des sangles peuvent être modifiées selon vos souhaits, même ultérieurement. La combinaison de plusieurs éléments d'éclairage est également possible et permet d'autres options de conception.Attention, les sangles peuvent se déformer avec le temps !

⑤ Pour utiliser la lampe comme éclairage vers le haut, l'abat-jour peut être accroché dans les boucles par sa sangle.

Montage du baldaquin

Retirez la lampe du crochet et posez-la soigneusement. Dévissez le crochet de la cheville et vissez fermement à la place la partie plafond du baldaquin.

⑥ + ⑦ Laissez dépasser le câble du plafond d'environ 5 cm, isolez la phase et le neutre d'environ 10 mm et raccordez respectivement une des bornes à levier. (A) Desserrez la décharge de traction (B) et faites passer le câble par le bas à travers le couvercle du baldaquin: Déterminez la longueur de suspension du luminaire et vissez fermement la décharge de traction sur le câble. Raccourcissez le câble d'environ 5-6 cm au-dessus du serre-câble et dénudez les différents fils. Raccordez les filins individuels aux bornes à levier sur la sortie de plafond les bornes à levier au câble du luminaire. Placez le couvercle du baldaquin (C) dans la position de rotation indiquée et enfoncez-le sur la partie du plafond. Verrouillez le baldaquin en tournant le couvercle vers la droite jusqu'à ce que le crochet de la partie plafond s'enclenche de manière audible dans l'ouverture (D) du couvercle.

⑧ Insérez l'ampoule dans la douille GU10. Avec un quart de tour vers la droite, il s'enclenche et se fixe.

Entretien

Nettoyez la lampe avec un chiffon sec en microfibre. N'utilisez pas de produits de nettoyage contenant des solvants ou du chlore.

Données techniques

100-240 Volt~, 50- 60 Hz., max. 12 W LED, douille GU10 (livré sans ampoule), longueur du câble 450 cm. Le luminaire est adapté pour les ampoules de classe énergétique A - G.

	Une douille, un câble ou une ampoule LED défectueux doivent être éliminés comme déchets électriques et ne peuvent pas être jetés avec les ordures ménagères.
---	--

Des réparations éventuellement nécessaires ne sont à effectuer que par un spécialiste. En cas d'endommagement du câble électrique externe, celui-ci ne doit être échangé que par la société Ingo Maurer GmbH. La garantie légale et contractuelle pour les défauts et la responsabilité pour les dommages causés par des produits défectueux, expireront en cas de dommages ou de ré- clamations résultant du non-respect des instructions d'installation et/ou des modifications Structurelles, en particulier si des composants non originaux sont utilisés.

Design by Team Ingo Maurer 2023

<p>Italiano</p>

L'installazione e il collegamento elettrico devono essere eseguiti da un elettricista qualificato.

Si prega di estrarre con cautela la lampada dalla confezione. Rimuovere le fascette e srotolare completamente il cavo.

Importante: spegnere il fusibile della presa a soffitto prima dell'installazione. Non montare su una superficie umida e conduttiva!

Montaggio della lampe

① Far passare l'estremità aperta del cavo attraverso la schermatura dal basso. Lo schermo si centra sulla presa non appena pende sul cavo.

Importante: è essenziale prestare attenzione al percorso dei cavi elettrici in modo che nessun cavo venga forato in nessun caso.

② Per contrassegnare il punto di attacco, infilare la parte a soffitto della calotta sopra il cavo della presa a soffitto. Praticare il foro per tassello Ø 6 mm e inserire il tassello S6. Per prima cosa avvitare il gancio nell'ancoraggio e fissare l'estremità aperta del cavo con la fascetta sul gancio.

Importante: quando si fissano le clip, fare attenzione a non danneggiare il cavo!

③ Fissare le clip di fissaggio al cavo. Il disegno mostra le posizioni di 4 clip per l'esempio di installazione che abbiamo selezionato.

④ Agganciare l'anello di plastica nelle clip di fissaggio una dopo l'altra, partendo dall'alto (clip 1). Le posizioni delle clip e quindi il design delle imbracature possono essere modificate secondo i vostri desideri, anche successivamente. È anche possibile la combinazione di più elementi di illuminazione e consente ulteriori opzioni di design. Si prega di notare che le imbracature possono deformarsi nel tempo!

⑤ Per utilizzare la lampada come luce verso l'alto, il paralume può essere agganciato ai passanti tramite la sua cinghia.

Montaggio di baldacchino

Togli la luce dal gancio e mettila giù con cura. Svitare il gancio dal tassello e invece avvitare saldamente la parte del soffitto del baldacchino.

⑥ + ⑦ Lasciare sporgere il cavo del soffitto di circa 5 cm, spelare il conduttore di fase e il conduttore neutro di circa 10 mm e fissare ciascuno con uno dei morsetti a leva. (A) Allentare lo scarico di trazione (B) e far passare il cavo dal basso attraverso il coperchio della calotta. Determinare la lunghezza di sospensione dell'apparecchio e avvitare lo scarico di trazione sul cavo.Accorciare il cavo di circa 5-6 cm sopra lo scarico della trazione e togliere l'isolamento dai singoli fili. Collegare i morsetti a leva al cavo dell'apparecchio. Posizionare il coperchio del tettuccio (C) nella posizione ruotata indicata e spingerlo sulla parte del soffitto. Bloccare il tettuccio ruotando il coperchio verso destra finché il gancio della parte del soffitto non si innesta in modo percettibile nell'apertura (D) del coperchio.

⑧ Inserire la lampadina nella presa GU10. Con un ¼ di giro verso destra, scatta in posizione ed è fissato.

Cura

Pulisci la lampada con un panno in microfibra asciutto. Non utilizzare detersivi contenenti solventi o cloro.

Dati tecnici

100-240 Volt~, 50-60 Hz, max. 12 W LED, attacco GU10 (fornito senza lampadina), lunghezza cavo 450 cm. L'apparecchio è adatto per illuminanti delle classi energetiche A - G.

	Tutta la lampada (portalampada, cavo o una lampadina a LED) difettoso deve essere smaltito come materiale elettrico.
---	---

Eventuali riparazioni devono essere eseguite esclusivamente da un elettricista specializzato. In caso di danni causati dall'inosservanza delle presenti istruzioni d'uso, da una messa in servizio e/o da una modifica costruttiva non corretta, ad es. a causa di componenti estranei, manipolazione o interferenze esterne, Il diritto alla garanzia decade.

<p>Stand Januar 2023 Made in Germany</p>				
--	---	---	---	---