

light au lait Instructions

WHO MATURE

Montageanleitung

Bitte vor der Montage aufmerksam lesen und aufbewahren!

Instructions for assembly

Please read these instructions carefully before going any further, and keep them in a safe place for future reference!

Instructions de montage

A lire attentivement avant le montage et à conserver!

Istruzioni di montaggio

Prima del montaggio leggere attentamente le presenti istruzioni e conservarle!

Deutsch Seite 4

English Page 7

Français Page 10

Italiano Pagina 13

Zeichnungen Seite 16

Drawings Page 16

Dessins Page 16

Disegni Pagina 16

Montage und Elektroanschluss müssen von einer Elektrofachkraft ausgeführt werden.

Achtung: Schalten Sie vor der Montage die Sicherung des Wandauslasses aus. Achten Sie unbedingt auf den Verlauf von Elektroleitungen, damit auf keinen Fall ein Kabel angebohrt wird. Montieren Sie nicht auf feuchtem und leitendem Untergrund!

Montagevorbereitung

Light au Lait kann direkt auf einen Wandauslass oder auf eine vorhandene Unterputzdose (Ø 70 mm) montiert werden.

Falls an der vorgesehenen Stelle kein Wandauslass vorhanden ist, verwenden Sie bitte das beiliegende Steckerkabel. Siehe: „Montage mit Netzkabel und Stecker“

Öffnen Sie die Aufputzdose (1) der Lampe mit einer Linksdrehung. Verwenden Sie die Dose zum Markieren der beiden Bohrlöcher.

Bei Montage auf einer vorhandenen Unterputzdose, werden die Dosen direkt aufeinander geschraubt.

Wichtig: Die Schalterkette (2) muss senkrecht nach unten aus der Dose hängen! ①

Montage auf einem Wandauslass

Bohren Sie die beiden Dübellöcher Ø 6 mm und setzen Sie die Dübel S6 ein. Schrauben Sie die Aufputzdose (1) mit den beiliegenden Schrauben fest. Lassen Sie die abgemantelten Zuleitungen des Wandauslasses (3) etwa 5 cm herausragen und isolieren Sie die Enden von Phase und Neutralleiter etwa 5 mm ab.

Achtung: Schließen Sie die Phase in dem schwarzen Zugschalter (4) und den Neutral-Leiter in der Lüsterklemme (5) an, wie in Zeichnung ① gezeigt.

Schließen Sie die beiden Leiter des Fassungskabels (6) in der Lüsterklemme (5) an.

Wichtig: Die Schnur und der Zugschalter (4) müssen auch nach der Installation frei beweglich bleiben und dürfen nicht von Kabeln o.Ä. behindert werden.

Setzen Sie die Abdeckscheibe (an der Untertasse der Lampe) mit den Langlöchern (7) auf die Schrauben der Aufputzdose und drehen Sie bis zum Anschlag nach rechts. Achten Sie darauf, dass das Fassungskabel in der dafür vorgesehenen Nut (8) zu liegen kommt. ①

Montage mit Netzkabel und Stecker

Fädeln Sie das beiliegende Netzkabel (9) durch den Kabelbinder (10) und schließen Sie es, wie in Zeichnung ② gezeigt an. Fixieren Sie es mit dem Kabelbinder (10). Setzen Sie die Abdeckscheibe auf, wie oben beschrieben und achten Sie darauf, dass beide Kabel in den dafür vorgesehenen Nuten (8 + 11) zu liegen kommen. ①

Einsetzen/Wechsel des Leuchtmittels

Achtung: Die Sicherung ausschalten bzw. den Netzstecker ziehen und die Lampe vollständig abkühlen lassen! Berühren Sie das neue Leuchtmittel nicht mit bloßen Händen!

Ein-/Ausschalten der Lampe

Light au Lait ist durch leichten Zug am Löffel ein- und ausschaltbar.

Einstellen der Lampe

Der Leuchtenkopf lässt sich stufenlos im Silikongelenk der Untertasse neigen und drehen.

Technische Daten

100-240Volt~, 50/60 Hz., max. 60 Watt, Sockel G9.

Dimmbar (abhängig vom Leuchtmittel, Dimmer nicht enthalten).

Geeignet für Leuchtmittel der Energieklassen A - G.

 Mindestabstand zu brennbaren Flächen: 30 cm



Dieses Symbol weist darauf hin, dass unbedingt ein „self-shielded“-Leuchtmittel eingesetzt werden muss.



Eine defekte Leuchte muss als Elektroschrott entsorgt werden und darf nicht in den Hausmüll gelangen.

Eventuell notwendige Reparaturen dürfen nur von einer Elektrofachkraft durchgeführt werden. Die Netzleitung darf bei Beschädigung nur von der Ingo Maurer GmbH ausgetauscht werden. Bei Schäden, die durch Nichtbeachten dieser Bedienungsanleitung, unsachgemäßer Inbetriebnahme und/oder baulicher Veränderung z.B. durch Fremdbauteile, Handhabung oder Fremdeingriff verursacht werden, erlischt der Garantieanspruch.

The lamp assembly and all electrical work must be carried out by a professional electrician.

Caution: Switch off or remove the fuse for the mains supply to the wall outlet before beginning the assembly. Take care to ascertain the exact position of the wiring in the wall, so to avoid drilling into a power cable.

Preparations for assembly

Light au Lait can be mounted on a wall outlet, using the surface-mounted box supplied, or with an existing flush-mounted box (Ø 70 mm). If no wall outlet is available, use the power cord supplied and connect the lamp as described under “Assembly with power cord and plug” below.

Open the surface-mounted wall box (1) with an anti-clockwise turn. Use the box as a template to mark the two drill holes. If you using a existing flush-mounted box, the boxes will be mounted on each other.

Important: The chain with the spoon (2) must hang down vertically from the box! ①

Assembly

Drill the two 6 mm-diameter holes and insert the S6 plugs. Attach the wall box (1) with the screws provided. Remove a 5 cm section of the outer covering from the mains cable (3) and strip about 5 mm from the ends of the phase and neutral leads.

Attention: Connect the phase lead to the black pull switch (4) and the neutral lead to the plastic terminal (5), as shown in fig. ①

Connect the two leads from the lamp cable (6) to the contacts in the plastic terminal (5).

Important: The cord and the pull switch (4) must remain freely movable when the lamp has been installed. Make sure that it is not obstructed by wires, etc.

Fit the cover (on the underside of the saucer) with the oblong slits (7) on the screws in the wall box and turn it clockwise until it locks into place. Make sure that the lamp cable (6) is properly fitted in the groove (8). ①

Assembly with power cord and plug

Thread the end of the power cord supplied through the cable fastener (10) and connect as shown in fig. ②. Tauten the cable fastener. Attach the cover as described above and make sure that both cords are properly fitted in the grooves (8 + 11). ①

Inserting and changing the bulb

Caution: Switch off or remove the fuse for the mains supply or unplug the lamp and allow it to cool down completely. Do not touch the replacement bulb with your bare hands!

Operation

Light au Lait is switched on and off by gently pulling the spoon on the chain. ①

Adjustment

The shade is freely adjustable via the silicon joint on the saucer.

Technical specification

100-240Volt~, 50/60 Hz., max. 60 Watt, G9 base.

Dimmable (depend on light bulb, dimmer not included); Suitable for bulbs of the energy classes A - G.

 Minimum distance from combustible surfaces:
30 cm

 This symbol means that only self-shielded bulbs may be used.

 A defective lamp must be disposed as electronic scrap, it must not get into domestic waste.

Any repairs that may become necessary must be carried out by a professional electrician. In the event of damage to the external power cord, replacements may only be fitted by Ingo Maurer GmbH. The legal and contractual warranty for defects and product liability will be void, should the installation instructions not be duly followed or non-original components be employed.

Le montage et le branchement électrique sont à effectuer par un électricien.

Attention: déconnecter le fusible contrôlant l'arrivée du courant au mur avant le montage! Il est indispensable de respecter le positionnement des conduites électriques pour éviter de percer un câble électrique!

Préparation au montage

Light au Lait peut être montée directement sur une sortie électrique de mur ou sur un boîtier (Ø 70 mm) déjà existant pour montage sous crépi. Dans le cas où il n'existe aucune sortie au mur, prière d'utiliser le câble électrique ci-joint et le connecter comme au point «Montage avec câble électrique et fiche».

Ouvrir le boîtier (1) pour montage sur crépi par un mouvement giratoire vers la gauche. Utiliser le boîtier pour marquer les deux trous de perçage.

Important: la chaînette de l'interrupteur (2) doit pendre du boîtier à la verticale vers le bas. ①

Montage

Percer les deux trous de perçage Ø 6 mm et insérer les chevilles S6. Visser le boîtier (1) à fond avec les vis ci-jointes. Laisser dépasser les conduites isolées de la sortie électrique du mur (3) d'environ 5 cm et dénuder les extrémités du fil de phase et du fil neutre d'environ 5 mm.

Attention: connecter le fil de phase à l'interrupteur à tirette (4) noir et le fil neutre au domino (5), comme au dessin ① .
Connecter les deux fils du câble de la lampe (6) au domino (5).

Important: l'interrupteur (4) doit rester mobile également après l'installation et ne doit pas être gêné dans sa fonction par un câble ou autre chose.

Positionner la rondelle de recouvrement (sur la soucoupe de la lampe) sur les vis du boîtier à l'aide des trous ob-longs (7) et la tourner vers la droite jusqu'en butée. Vérifier que le câble vienne reposer dans l'encoche (8) prévue à cet effet. ①

Montage avec câble électrique et fiche

Enfiler le câble électrique ci-joint (9) au travers du serre-câble (10) et le connecter comme au dessin ② .
Serrer à fond le serre-câble.

Positionner la rondelle de recouvrement comme décrit ci-dessus et vérifier que le câble vienne reposer dans l'encoche (8 + 11) prévue à cet effet. ①

Placement/Changement de l'ampoule

Attention: déconnecter le fusible ou retirer la fiche de la prise de courant et laisser refroidir complètement la lampe! Ne pas toucher la nouvelle ampoule à main nue!

Allumer/éteindre la lampe

Light au Lait s'allume et s'éteint par une légère traction sur la cuillère. ①

Réglage de la lampe

La tête de la lampe est inclinable sans graduation par l'articulation en silicone dans la soucoupe.

Données techniques

100-240Volt~, 50/60 Hz., max. 60 Watt, culot G9.

Dimmable (Dépend de la ampoule, dimmer non inclusé)

Ce luminaire est adapté aux ampoules des classes A - G.

 Distance minimale aux surfaces inflammables:
30 cm

 Ce symbole indique que l'utilisation d'une ampoule «self-shielded» est obligatoire.

 Un lampe défectueux devra être jeté avec des déchets électroniques, ne pas les jeter avec vos ordures ménagères.

Des réparations éventuellement nécessaires ne sont à effectuer que par un spécialiste. En cas d'endommagement du câble électrique externe, celui-ci ne doit être échangé que par la société Ingo Maurer GmbH.

La garantie légale et contractuelle pour les défauts et la responsabilité pour les dommages causés par des produits défectueux, expireront en cas de dommages ou de réclamations résultant du non-respect des instructions d'installation et/ou des modifications structurelles, en particulier si des composants non originaux sont utilisés.

Il montaggio e il collegamento elettrico devono essere eseguiti da un elettricista.

Attenzione: Prima del montaggio staccare la corrente dell'uscita di corrente a parete! Fare assolutamente attenzione al percorso delle linee di alimentazione per evitare di danneggiare il cavo!

Preparazione del montaggio

Light au Lait può essere montata direttamente a un' uscita di corrente a parete oppure su una scatola incassata (Ø 70 mm) già esistente. Nel caso un'uscita di corrente a parete non fosse disponibile, impiegare l'incluso cavo di alimentazione e procedere come descritto nel paragrafo "Montaggio con cavo di alimentazione e spina".

Aprire la scatola di derivazione esterna (1) della lampada girandola in senso antiorario. Impiegare la scatola per contrassegnare dove effettuare i due fori.

Importante: La catenella (2) dell'interruttore deve pendere in verticale dalla scatola! ①

Montaggio

Effettuare i due fori per i tasselli di Ø 6 mm. e inserire i tasselli S6. Avvitare la scatola di derivazione esterna (1) con le viti in dotazione. Lasciare spuntare i fili di alimentazione dell'uscita di corrente a parete (3) di circa 5 cm. e spelare le estremità di fase e neutro di circa 5 mm.

Attenzione: Collegare la fase all'interruttore a tirante (4) e il neutro al serrafilo (5), come mostrato in figura ①.

Collegare i due fili del cavo della lampada (6) al serrafilo (5).

Importante: L'interruttore a tirante (4) deve pendere liberamente e non deve essere ostacolato da cavi o simili nella sua funzione.

Applicare il disco di copertura (sul piattino della lampada) con le asole (7) sulle viti della scatola di derivazione e girarla in senso orario fino all'arresto. Assicurarsi che il cavo sia inserito nell'apposita scanalatura (8). ①

Montaggio con cavo di alimentazione e spina

Infilare l'incluso cavo di alimentazione (9) attraverso la fascetta (10) e collegarlo come mostrato in figura ②. Stringere la fascetta.

Applicare il disco di copertura come descritto sopra e assicurarsi che il cavo sia inserito nell'apposita scanalatura (11). ①

Inserimento/sostituzione della lampadina

Attenzione: Staccare la corrente o la spina e attendere che la lampada sia completamente fredda! Non toccare la nuova lampadina a mani nude!

Accendere/spegnere la lampada

La lampada Light au Lait si accende e spegne tirando leggermente il cucchiaino. ①

Regolazione della lampada

Il riflettore è regolabile di continuo mediante il giunto in silicone nel piattino.

Dati tecnici

100-240Volt~, 50/60 Hz., max. 60 watt, base G9.

L'apparecchio è dimmerabile (Dipendente dalla lampadina, Dimmer non incluso)

Compatibile con lampadine di classi energetiche A - G.

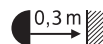
 Distanza minima da superfici infiammabili: 30 cm.

 Questo simbolo indica che deve assolutamente essere impiegata una lampadina "self-shielded".

 Un lampada difettoso è da considerarsi un rifiuto elettrici e non deve essere smaltito con i rifiuti domestici.

Eventuali riparazioni possono essere eseguite esclusivamente da un elettricista specializzato. Il cavo esterno, se danneggiato, può essere sostituito soltanto dalla Ingo Maurer GmbH. La garanzia legale e contrattuale per difetti e la responsabilità per danni da prodotti difettosi, decadono in caso di danni o reclami conseguenti all'inosservanza delle istruzioni d'installazione e/o a modifiche strutturali, soprattutto se impiegati componenti non originali.

①

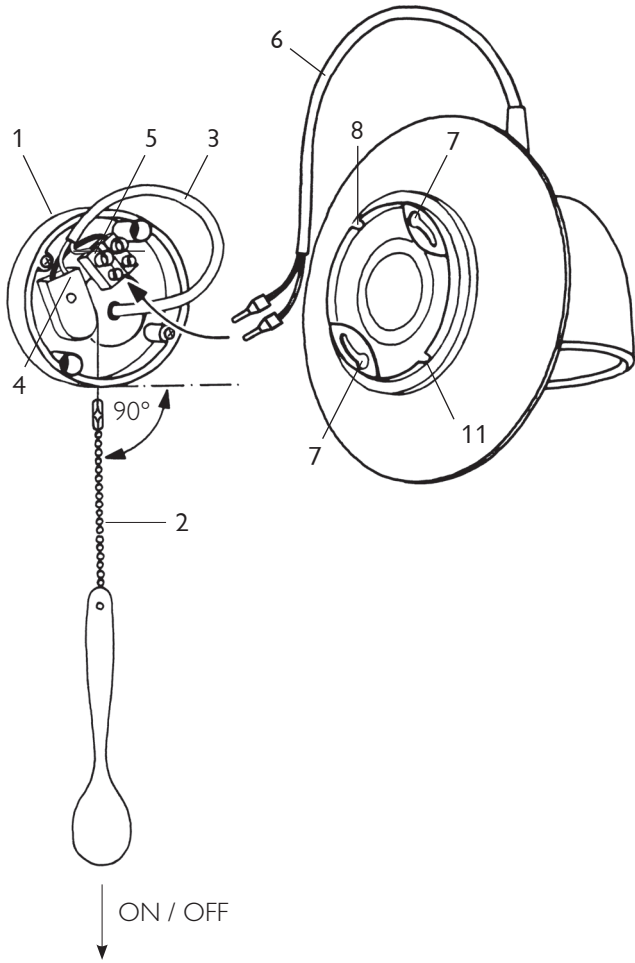

②

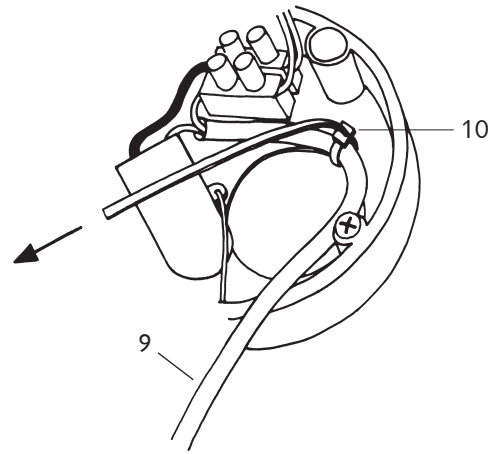

Ingo Maurer GmbH
Kaiserstrasse 47
80801 München
Germany
T. +49. 89. 381606-0
F. +49. 89. 381606 20
info@ingo-maurer.com
www.ingo-maurer.com

November 2021



Made in Germany