

## 6000-JB

Junction box for 120V products / switch On/Off included  
Boîte de jonction pour les produits 120V / interrupteur On/Off inclu

### ITEMS INCLUDED IN THE BOX / ARTICLES INCLUS DANS LA BOÎTE

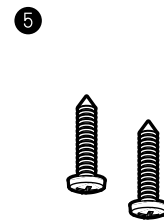
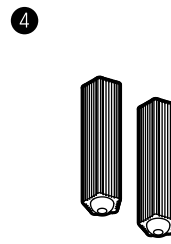
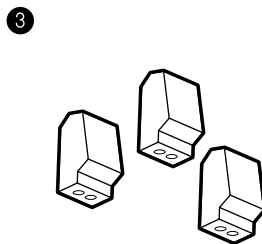
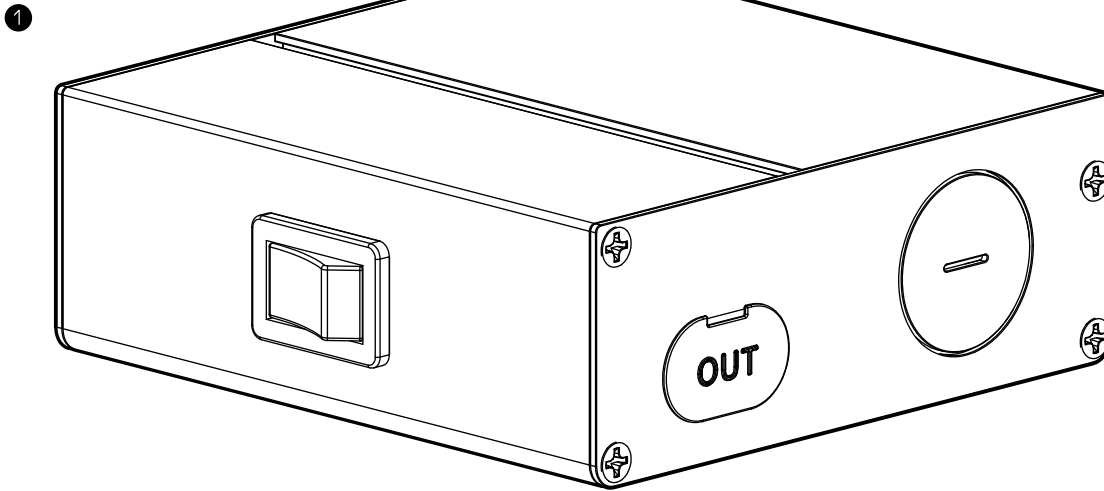
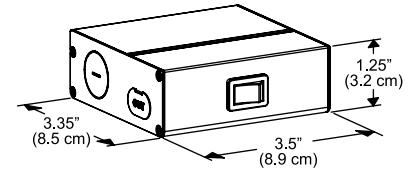

1 Junction box (x1)  
Boîte de jonction (x1)

2 Strain relief ring (x1)  
Bague anti-traction (x1)

3 Push-in connectors (x3)  
Connecteurs poussoirs (x3)

4 Drywall anchors (x2)  
Ancrages à cloison sèche (x2)

5 Screws (x2)  
Vis (x2)

### WARRANTY / GARANTIE

DALS offers a 5 year warranty from the date of purchase which covers repairs or replacements of defective parts of the housing, optics, and electronics.  
To contact DALS customer service call 1 877 430 1818 or send an e-mail to [info@dals.com](mailto:info@dals.com).

DALS offre une garantie de 5 ans à partir de la date d'achat qui couvre la réparation ou le remplacement des pièces du boîtier, des pièces optiques et électroniques défectueuses.  
Pour contacter le service à la clientèle de DALS, composez le 1 877 430 1818 ou par courriel à [info@dals.com](mailto:info@dals.com).



**BEFORE YOU START**

**BEFORE STARTING INSTALLATION, SHUT THE LINE FEED POWER OFF USING THE CIRCUIT BREAKER.**

Instructions pertaining to a risk of fire, electric shock or injury to persons. Installation must be done according to local electrical codes. Installation should be done by a certified electrician.



**AVANT DE COMMENCER**

**AVANT DE DÉBUTER L'INSTALLATION, COUPER L'ALIMENTATION DU FIL DU SECTEUR À L'AIDE DU DISJONCTEUR.**

Ces instructions se rapportent à un risque d'incendie, de chocs électriques ou de blessures corporelles. L'installation doit être effectuée conformément aux codes électriques locaux. L'installation devrait être effectuée par un électricien qualifié.

Junction box installation  
Installation de la boîte de jonction

- 1** Open the lid.  
Ouvrez le couvercle.

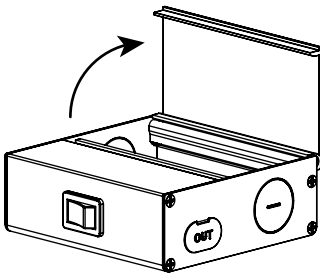

- 2** Fix the junction box in place with the included screws.  
Fixer la boîte de jonction en place à l'aide des vis incluses.

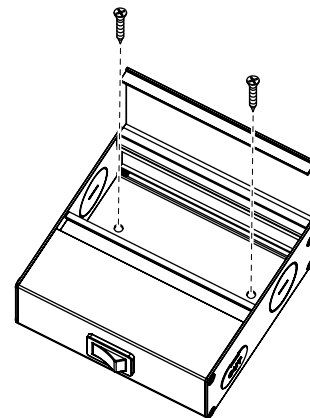

- 3** Remove the knock out and fix the strain relief ring on the junction box of the side best suited to the line feed wire.  
Enlever la pastille et fixer la bague anti-traction sur la boîte de jonction du côté le mieux adapté au fil du secteur.

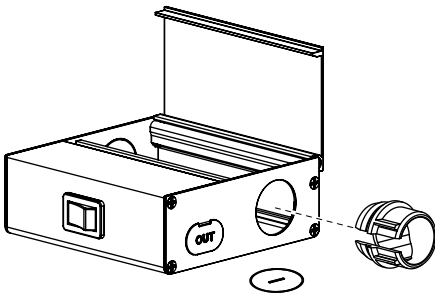

- 4** Connect the junction box to your line feed with the push-in connectors.  
Brancher votre boîte de jonction à votre fil du secteur avec les connecteurs pushers.

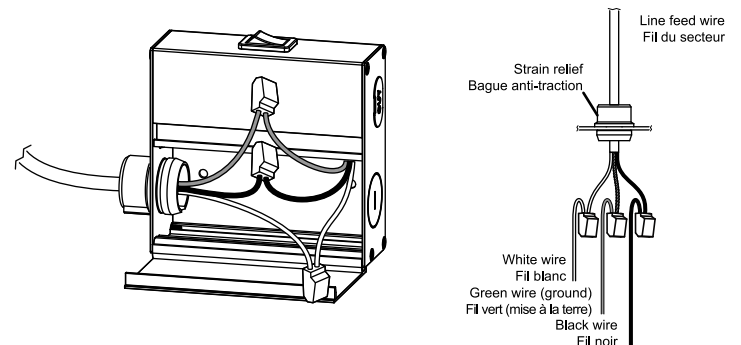

- 5** Connect your products by using one or both outputs.  
Connectez vos produits en utilisant une ou deux sorties.

