

DUOTTS



Modelo: D99

INSTRUKCJA OBSŁUGI

Dziękujemy za zakup DUOTTS Electric Scooter, będziemy zapewnić Państwu lepsze produkty i lepszą obsługę

DZIĘKUJEMY ZA WYBRANIE DUOTTS

**Skontaktuj się z nami w przypadku problemów związanych z jazdą,
konserwacją i bezpieczeństwem lub błędów/usterek dotyczących
Twojego Electric scooter.**

 : Support@duotts.com

 : @DUOTTS_E

 : @DUOTTS

 : @DUOTTS

 : +8618988785073

 : WWW.DUOTTS.COM

Spis treści

1 Bezpieczeństwo jazdy -----	02
2 Lista pakowania -----	04
3 Diagram -----	05
4 Montaż skutera elektrycznego -----	06
5 Ładowanie -----	07
6 Nauka jazdy -----	07
7 Obwieszczenie o jeździe -----	09
8 Niebezpiecznych działań (Bez prób!) -----	10
9 Składanie i przewożenie -----	11
10 Codzienna pielęgnacja i konserwacja -----	12
11 Specyfikacja -----	13
12 Oświadczenie o ograniczonej gwarancji -----	13
13 After-Sales Service -----	15
14 Regularna kontrola i konserwacja -----	16

1 Bezpieczeństwo jazdy

1. Hulajnoga elektryczna jest produktem rekreacyjnym. Przed opanowaniem umiejętności jazdy należy poćwiczyć. Nie ponosimy odpowiedzialności za jakiegokolwiek urazy lub szkody spowodowane brakiem doświadczenia jeźdźcy lub nieprzestrzeganiem instrukcji zawartych w tym dokumencie.

2. Proszę zrozumieć, że można zmniejszyć ryzyko poprzez przestrzeganie wszystkich instrukcji i ostrzeżeń zawartych w tej instrukcji, ale nie można wyeliminować wszystkich zagrożeń. Pamiętaj, że zawsze, gdy jeździsz na Elektrycznym skuterze, narażasz się na obrażenia związane z utratą kontroli, kolizjami i upadkami. Wchodząc do przestrzeni publicznej zawsze przestrzegaj lokalnych praw i przepisów. Podobnie jak w przypadku innych pojazdów, większe prędkości wymagają dłuższej drogi hamowania. Nagłe hamowanie na powierzchniach o niskiej przyczepności może doprowadzić do poślizgu kół lub upadku. Bądź ostrożny i zawsze zachowaj bezpieczną odległość między Tobą a innymi osobami lub pojazdami podczas jazdy. Bądź czujny i zwalniaj, gdy wjeżdżasz na nieznane tereny.

3. Zawsze zakładaj kask podczas jazdy. Używaj zatwierdzonego kasku rowerowego lub deskorolkowego, który jest odpowiednio dopasowany z paskiem pod brodą na miejscu i zapewnia ochronę tyłu głowy.

4. Nie próbuj pierwszej jazdy w żadnym miejscu, gdzie możesz napotkać dzieci, pieszych, zwierzęta domowe, pojazdy, rowery lub inne przeszkody i potencjalne zagrożenia.

5. Szanuj pieszych, zawsze ustępując im prawa do drogi. Przechodzić po lewej stronie, gdy tylko jest to możliwe. Gdy zbliżasz się do pieszego od przodu, trzymaj się prawej strony i zwolnij. Unikaj zaskakiwania pieszych. Gdy zbliżasz się do pieszego od tyłu, przedstaw się i zwolnij do prędkości pieszego, gdy go mijasz. Jeśli sytuacja jest inna, należy przestrzegać lokalnych przepisów ruchu drogowego.

6. W miejscach, w których nie obowiązują przepisy, należy przestrzegać wskazówek bezpieczeństwa przedstawionych w niniejszej instrukcji. Nie ponosimy odpowiedzialności za jakiegokolwiek uszkodzenia mienia, obrażenia ciała/śmierć, wypadki lub spory prawne spowodowane naruszeniem instrukcji bezpieczeństwa.

7. Nie pozwalaj nikomu na samodzielną jazdę na Twoim Elektrycznym skuterze, jeśli nie przeczytał uważnie tej instrukcji. Bezpieczeństwo nowych jeźdźców jest Twoim obowiązkiem. Asystuj nowym jeźdźcom do momentu, aż poczują się komfortowo z podstawową obsługą Elektrycznego skutera. Upewnij się, że każdy nowy jeździec nosi kask i inny sprzęt ochronny.

8. Przed każdą jazdą sprawdź, czy nie ma poluzowanych mocowań i uszkodzonych elementów. Jeśli skuter elektryczny wydaje nietypowe dźwięki lub sygnalizuje alarm, natychmiast przerwij jazdę. Skontaktuj się z nami poprzez stronę E-mail: support@duotts.com w celu uzyskania serwisu.

9. Bądź czujny! Skanuj zarówno daleko przed, jak i przed skuterem elektrycznym - Twoje oczy są najlepszym narzędziem do bezpiecznego unikania przeszkód i powierzchni o niskiej przyczepności (w tym, ale nie tylko, mokrej ziemi, luźnego piasku, luźnego żwiru i lodu).

10. Aby zmniejszyć ryzyko obrażeń, należy przeczytać i przestrzegać wszystkich "PRZESTROGI" i "OSTRZEŻENIA" zawartych w tym dokumencie. Nie wolno jeździć z niebezpieczną prędkością. W żadnym wypadku nie wolno jeździć po drogach, po których poruszają się pojazdy mechaniczne. Producent zaleca, aby jeźdźcy mieli ukończone 14 lat. Należy zawsze przestrzegać niniejszych instrukcji bezpieczeństwa:

A. Osoby, które nie powinny jeździć na skuterze elektrycznym to:

i. Każda osoba będąca pod wpływem alkoholu lub narkotyków.

ii. Każdy, kto cierpi na chorobę, która naraża go na ryzyko, jeśli angażuje się w uciążliwą aktywność fizyczną.

iii. Każdy, kto ma problemy z równowagą lub ze zdolnościami motorycznymi, które mogłyby zakłócić jego zdolność do utrzymania równowagi.

iv. Każda osoba, której waga przekracza podane limity (patrz Specyfikacje). v. Kobiety w ciąży.

B. Jeźdźcy poniżej 18 roku życia powinni jeździć pod nadzorem dorosłych.

C. Podczas jazdy na tym produkcie przestrzegaj lokalnych przepisów i regulacji prawnych. Nie należy jeździć w miejscach, gdzie jest to zabronione przez lokalne przepisy.

D. Aby jeździć bezpiecznie, musisz być w stanie wyraźnie widzieć, co jest przed tobą i musisz być dobrze widoczny dla innych.

E. Nie jeździć w śniegu, w deszczu, na drogach, które są mokre, błotniste, oblodzone lub które są śliskie z jakiegokolwiek powodu. Nie przejeżdżaj przez przeszkody (piasek, luźny żwir lub patyki). Może to doprowadzić do utraty równowagi lub przyczepności i spowodować upadek.

11. Nie próbuj ładować skutera elektrycznego, ładowarki lub gniazdka elektrycznego jest mokra.

12. Podobnie jak w przypadku każdego urządzenia elektronicznego, podczas ładowania należy używać zabezpieczenia przeciwprzepięciowego, aby pomóc chronić skuter elektryczny przed uszkodzeniem w wyniku skoków napięcia i przepięć. Nie należy używać ładowarki z innych różnych modeli produktów.

13. Nie należy modyfikować skutera elektrycznego. Modyfikacje skutera elektrycznego mogą zakłócić działanie skutera elektrycznego, spowodować poważne obrażenia i/lub uszkodzenia oraz unieważnić ograniczoną gwarancję.

14. Dzieci nie powinny bawić się Elektryczną hulajnogą ani jej częściami, ani też dzieci nie powinny wykonywać czyszczenia lub konserwacji. Użytkowanie urządzenia powoduje przenoszenie drgań na całe ciało kierowcy.

15. Zawsze umieszczaj Electric scooter na jego podstawce na płaskiej i stabilnej powierzchni. Elektryczna hulajnoga musi być umieszczona z podstawą opartą o zbocze, aby zapobiec jej przewróceniu. Nigdy nie należy umieszczać skutera elektrycznego z przodem skierowanym w dół zbocza, ponieważ podstawa może się zamknąć i przewrócić urządzenie. Po umieszczeniu skutera elektrycznego na stojaku należy sprawdzić jego stabilność, aby uniknąć ryzyka upadku (w wyniku poślizgu, wiatru lub lekkiego wstrząsu). Nie należy parkować skutera elektrycznego w ruchliwym miejscu, a raczej wzdłuż ściany. Jeśli to możliwe, zawsze wybieraj parkowanie skutera elektrycznego na płaskim terenie.

16. Aby uzyskać lepsze wrażenia z jazdy, zaleca się przeprowadzanie regularnej konserwacji produktu.

17. Przed ładowaniem baterii należy zapoznać się z instrukcją obsługi.

18. Nie należy dotykać układu hamulcowego, może to spowodować obrażenia.

2 Lista pakowania



Klucz imbusowy



NARZĘDZIE

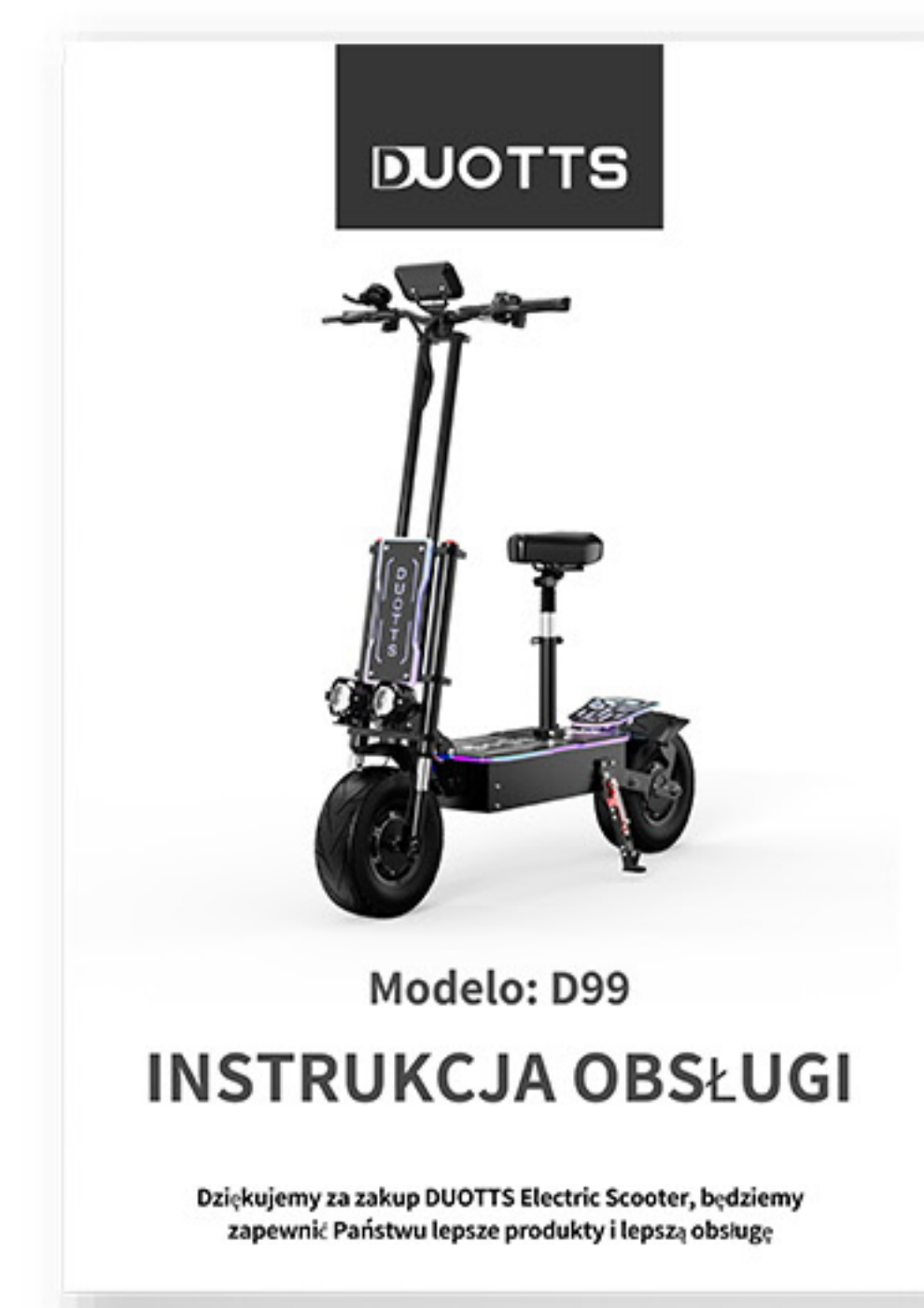

Instrukcja obsługi



Ładowarka*2

Dokładnie sprawdzić zawartość pakietu, jeśli coś brakuje lub jest uszkodzony, prosimy o kontakt z naszym działem obsługi klienta dla support:support@duotts.com

Po sprawdzeniu, że wszystkie elementy są obecne i w dobrym stanie, można złożyć swój nowy Electric scooter.

Proszę zachować pudełko i materiały opakowaniowe w przypadku, gdy trzeba wysłać Electric scooter w przyszłości.

Pamiętaj, aby wyłączyć zasilanie skutera elektrycznego i odłączyć kabel ładowania przed złożeniem, montażem akcesoriów lub czyszczeniem ramy głównej.

Zawsze używaj zarówno hamulca elektronicznego, jak i hamulca nożnego do awaryjnego zatrzymania. W przeciwnym razie ryzykujesz upadki lub kolizje z nie osiągnięcia maksymalnej zdolności hamowania.

* Zdjęcie ma charakter poglądowy. Proszę odnieść się do rzeczywistego produktu, aby uzyskać więcej szczegółów.

3 Diagram



Tablica rozdzielcza i przycisk zasilania

Tryb zasilania: 3 poziomy trybu zasilania

Prędkościomierz: Wskazuje aktualną prędkość. Wyświetla również kody błędów w przypadku wykrycia usterek.

Poziom baterii: Wskazuje pozostały poziom baterii za pomocą 5 pasków. Każdy pasek odpowiada około 20% poziomemu naładowaniu.

Przycisk zasilania: Długie naciśnięcie powoduje włączenie zasilania. Długie naciśnięcie powoduje wyłączenie.

Przycisk trybu pracy: Po włączeniu zasilania, krótko naciśnij przycisk trybu, aby zmienić tryb zasilania.

P Setting

Naciśnij długo przycisk zasilania i przycisk trybu, aby przejść do strony ustawień.

Wyświetlanie błędów:

The  wskazuje na błąd EABS.

The  wskazuje na błąd sterownika.

The  wskazuje na błąd tablicy rozdzielczej.

The  wskazuje na błąd silnika.

4 Montaż skutera elektrycznego

1. Rozłóż trzon i wciśnij go, aż usłyszysz kliknięcie. Odchyl do góry składany pedał. Następnie rozłóż kickstand, aby podeprzeć hulajnogę.



2. Nasuń kierownicę na wspornik. Upewnij się, że jest w prawidłowym kierunku.



3. Dokręć śruby włącznika reflektorów, blokady napięcia i deski rozdzielczej.



4. Użyj klucza sześciokątnego do odkręcenia sześciu śrub i dostosuj wysokość podnośnika.



5 Ładowanie



Port ładowania

Etapy ładowania:



Otworzyć pokrywę portu ładowania pokrywę portu ładowania.



Włożyć wtyczkę ładowania.



Zamknij pokrywę portu ładowania po zakończeniu pracy.

⚠ Nie podłączaj ładowarki, jeśli port ładowania lub kabel ładowania jest mokry. Nie należy ładować ani używać baterii, jeśli jest ona uszkodzona lub widać na niej ślady wody. Twój Electric scooter jest w pełni naładowany, gdy dioda LED na ładowarce zmienia się z czerwonego (ładowanie) na zielony (trickle charge). Zamknij pokrywę portu ładowania, gdy nie ładuje.

6 Nauka jazdy

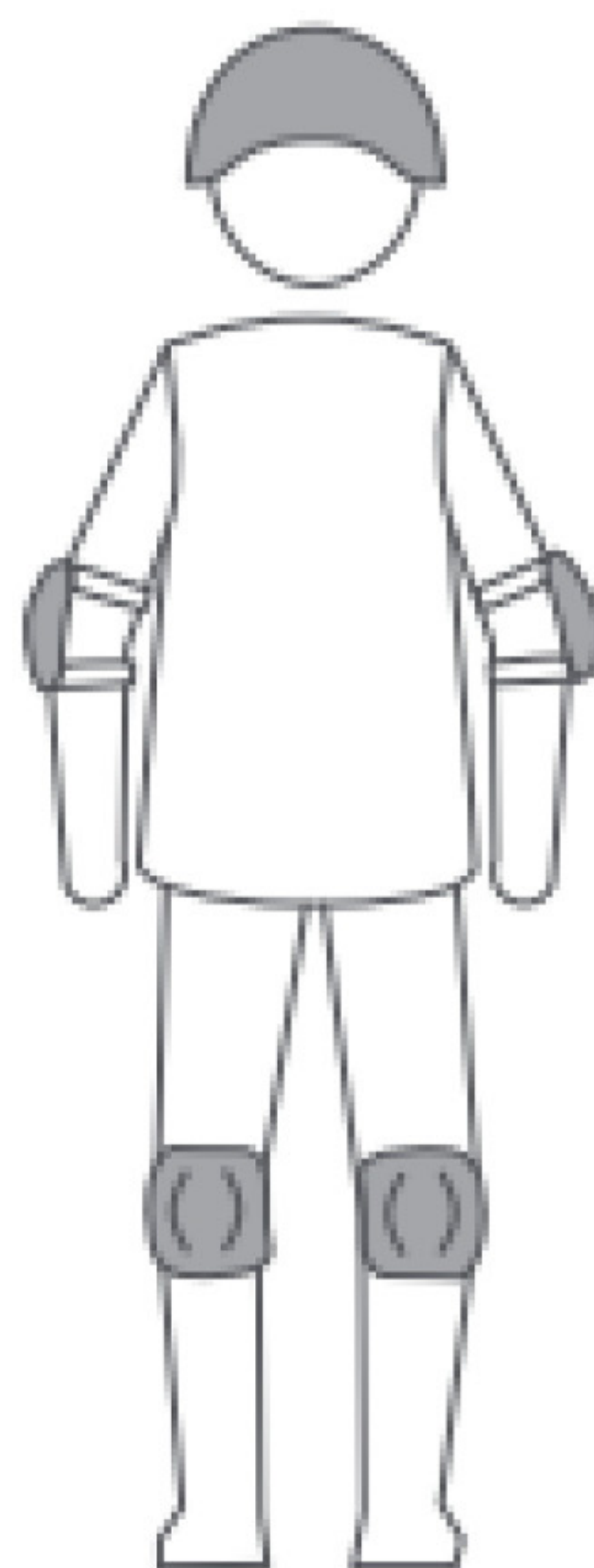

1. Noś zatwierdzony kask i inne elementy ochronne, aby zminimalizować ewentualne obrażenia.



2. Otwórz go za pomocą klucza. Włącz zasilanie skuter i sprawdź poziom naładowania baterii. Naładuj skuter, jeśli poziom baterii jest niski.



3. Stań jedną nogą na pokładzie nożnym i odepchnij się drugą nogą, aby rozpocząć szybowanie. Jeśli kupiłeś wersję z siedziskiem, usiądź na nim jako pierwszy. Przyspieszaj powoli.

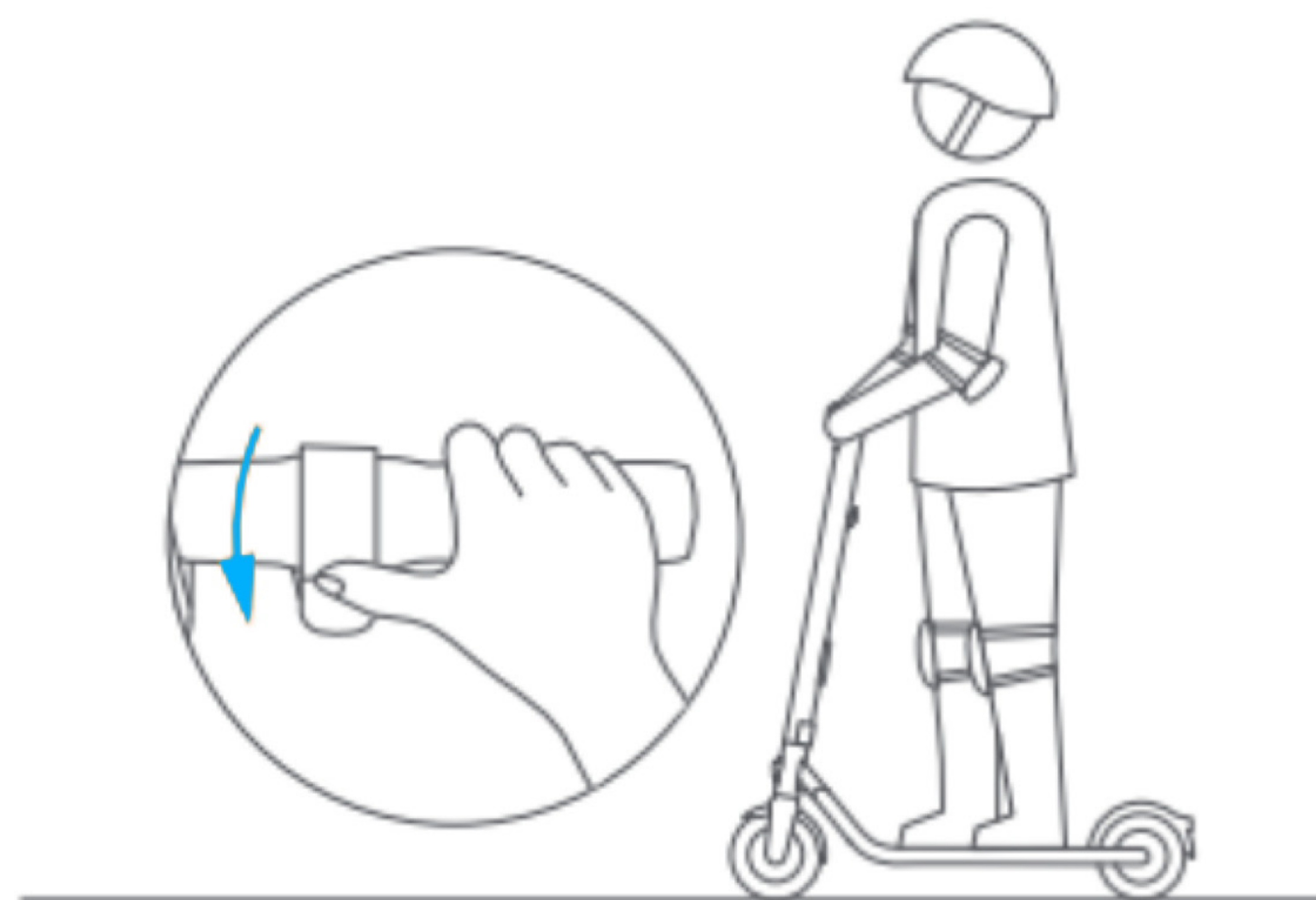

4. Połóż drugą stopę na pokładzie stopy, aby utrzymać obie stopy stabilnie. Naciśnij przepustnicę, aby przyspieszyć, gdy zachowasz równowagę.

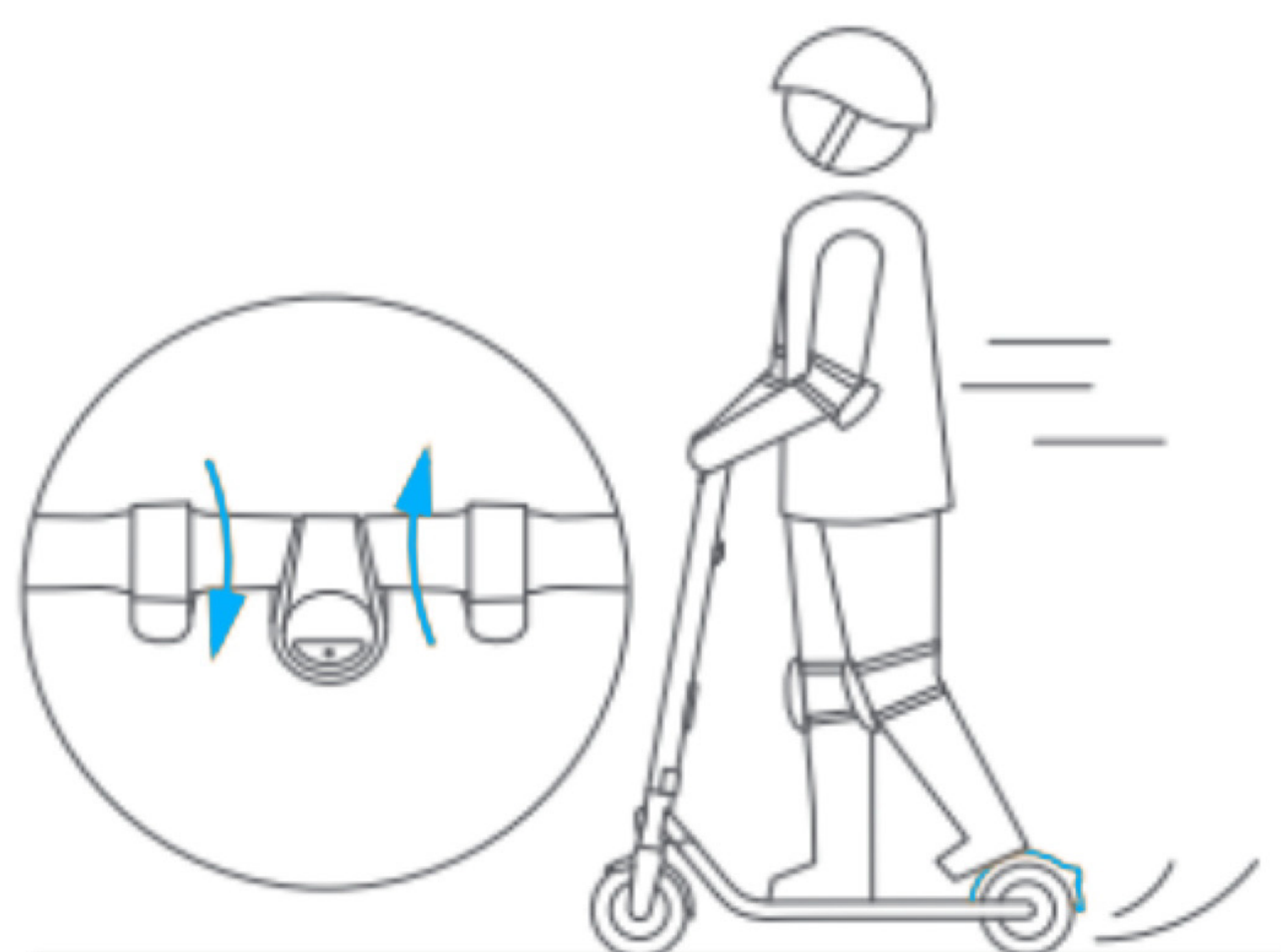

5. Zwolnij, zwalniając przepustnicę. Wcisnąć hamulec i jednocześnie stemplować stopą tylny błotnik w celu wyhamowania.

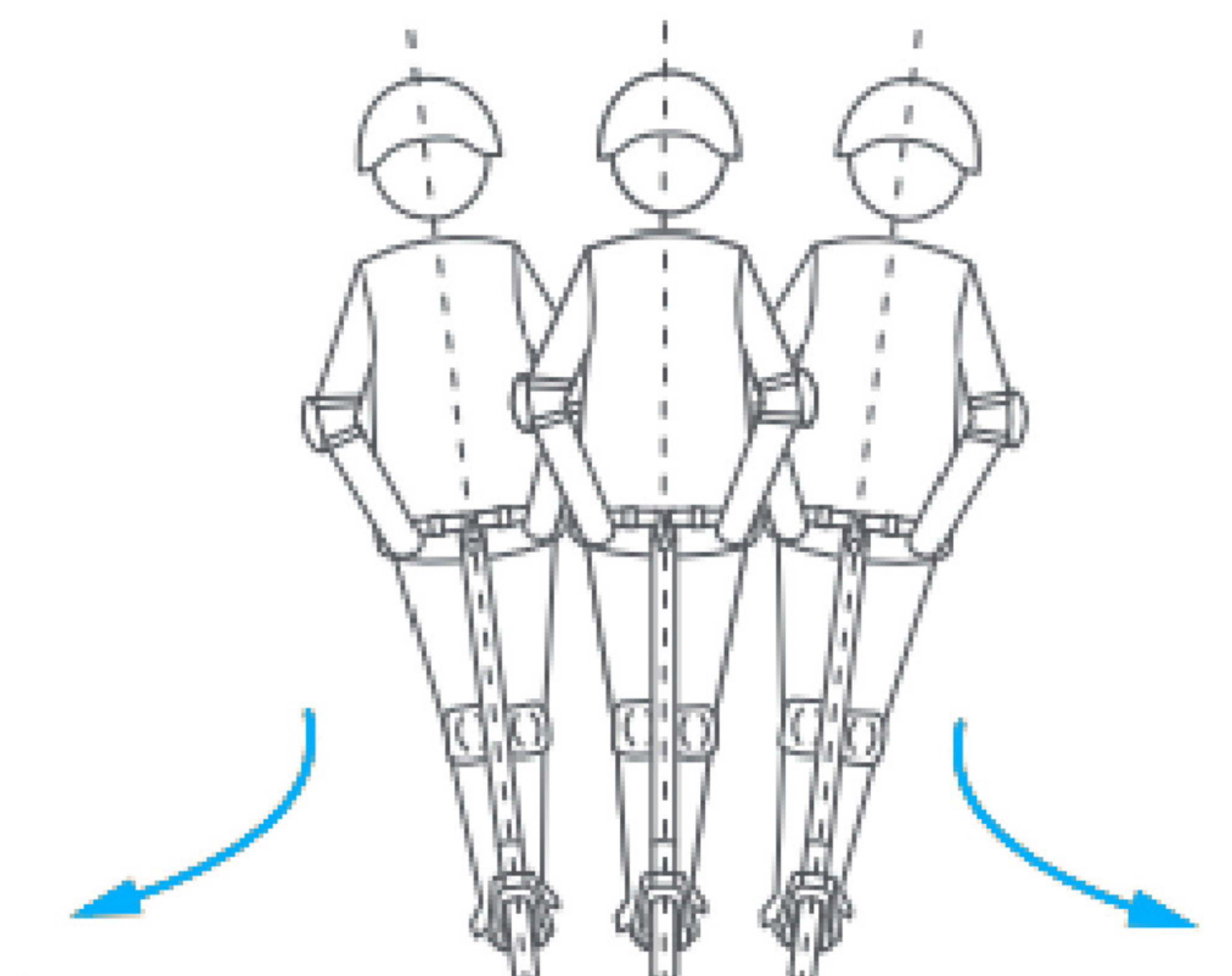

6. Aby skręcić, przesun swoje ciało i lekko przekręć kierownicę.

⚠ OSTRZEŻENIE

Podczas gwałtownego hamowania istnieje ryzyko poważnych obrażeń w wyniku utraty przyczepności i upadku. Utrzymuj umiarkowaną prędkość i uważaj na potencjalne zagrożenia.

7 Obwieszczenie o jeździe



⚠ NIE WOLNO jeździć na skuterze w deszczu.



⚠ Utrzymuj prędkość w granicach 3,1-6,2 mph (5-10 km/h), gdy przejeżdżasz przez wyboje, zastoje w drzwiach windy, wyboiste drogi lub inne nierówne powierzchnie. Lekko ugnij kolano, aby lepiej dostosować się do wspomnianych powierzchni.

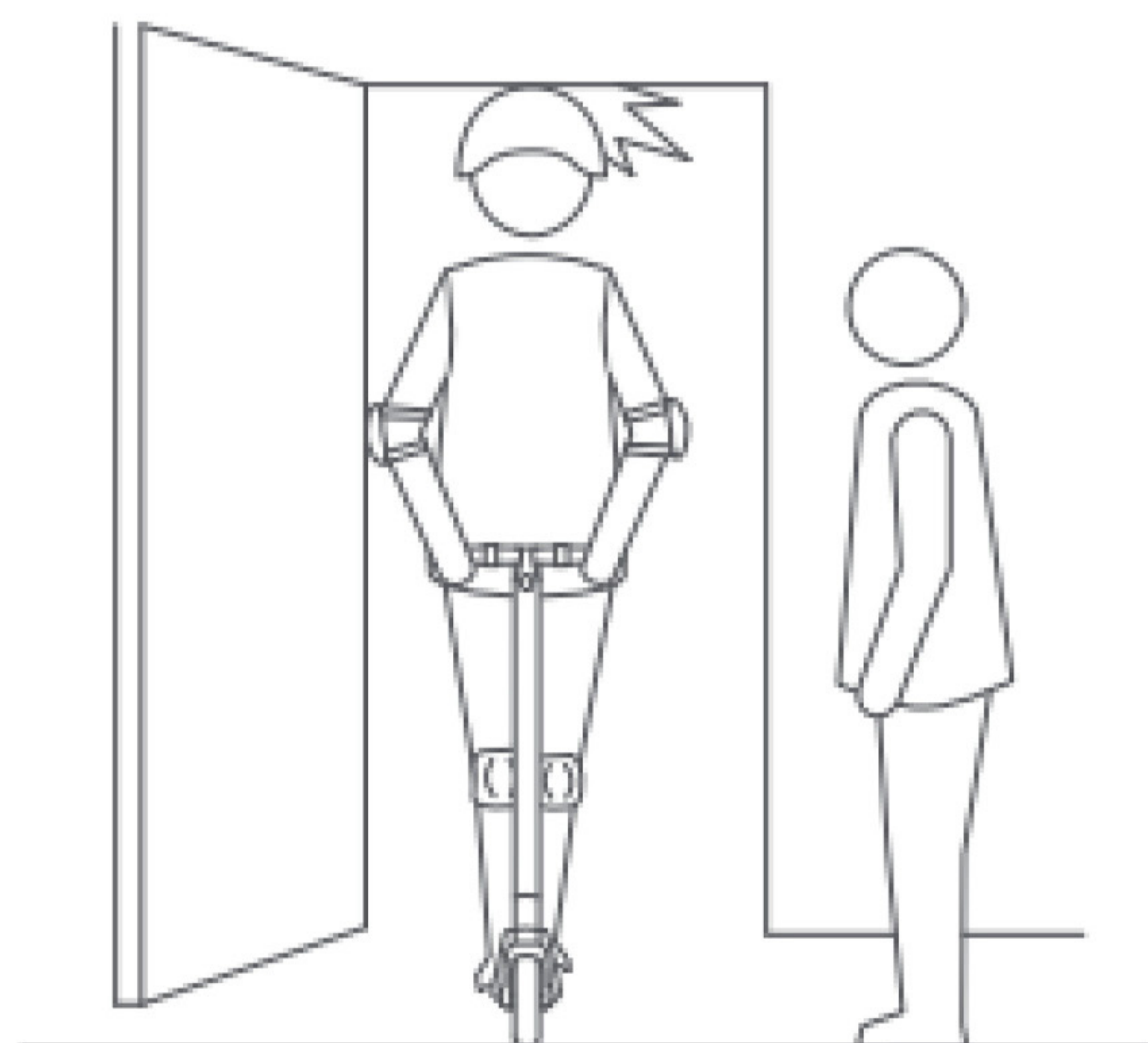

⚠ Podczas przechodzenia przez drzwi uważaj na głowę.



⚠ Uważaj na prędkość podczas jazdy z góry. Podczas jazdy z dużą prędkością używaj obu hamulców jednocześnie.

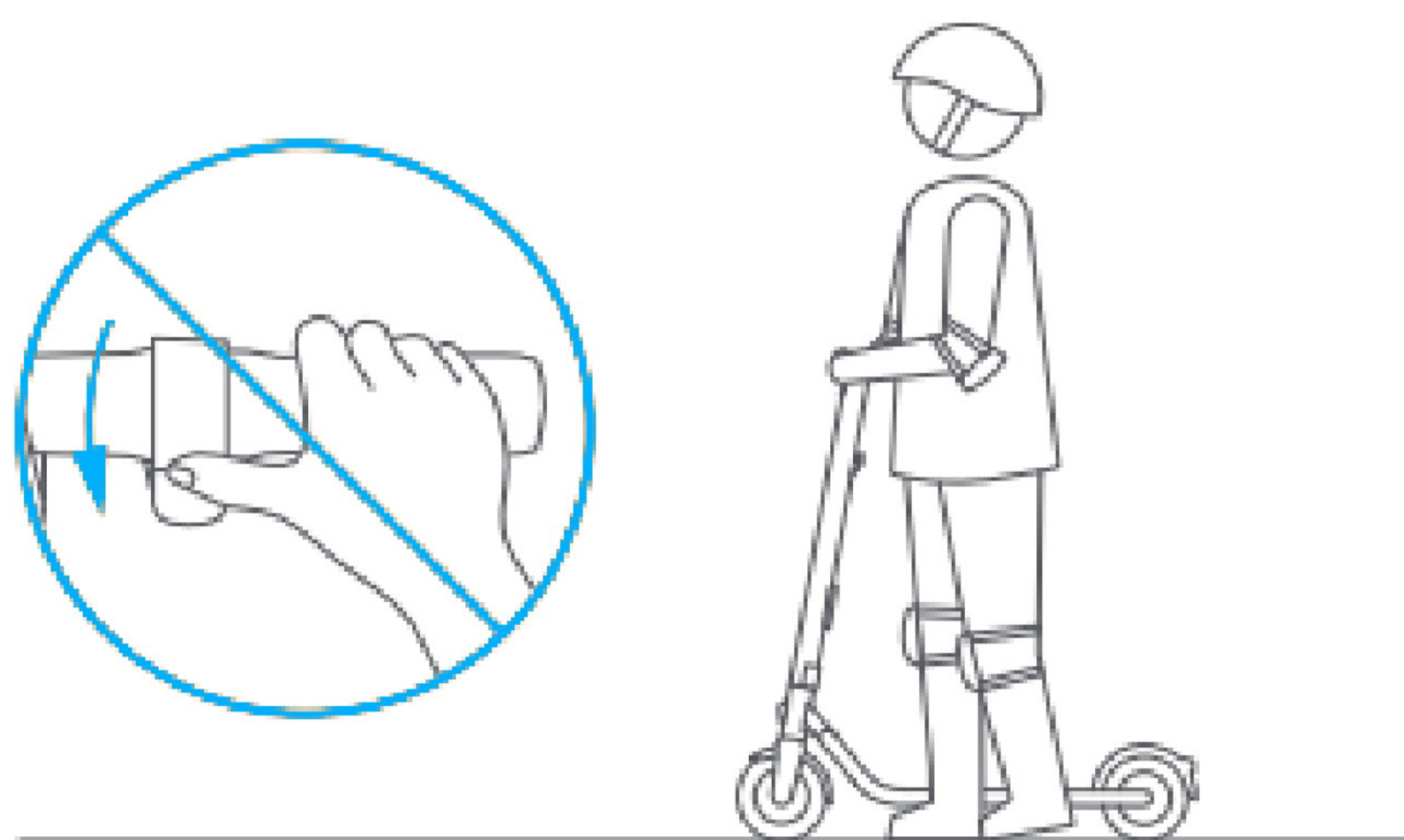

⚠ NIE Wciskaj przepustnicy podczas chodzenia ze skuterem.

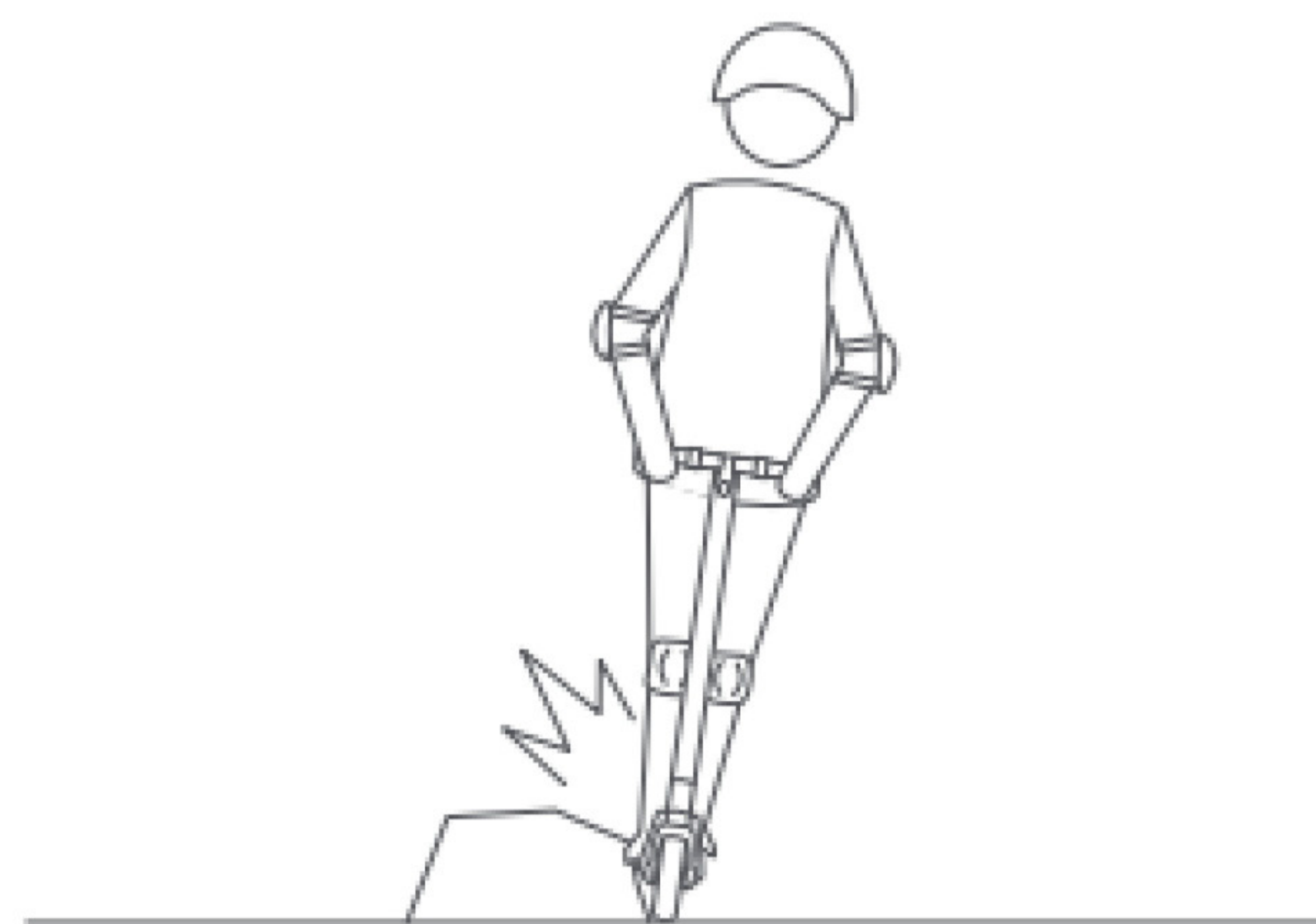

⚠ Unikać kontaktu opony/koła z przeszkodami.

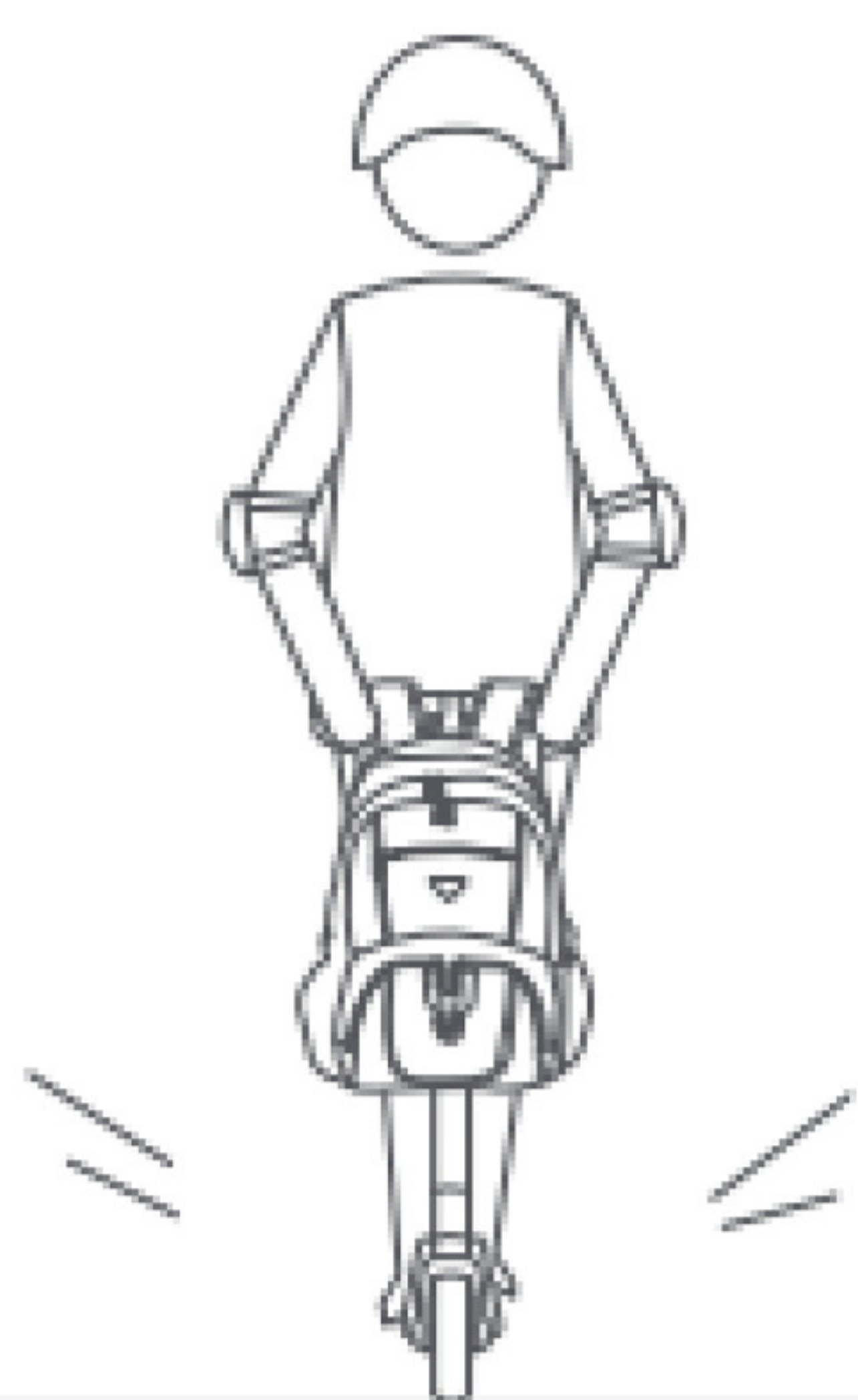

⚠ NIE WOLNO przewozić ciężkich przedmiotów na kierownicy.

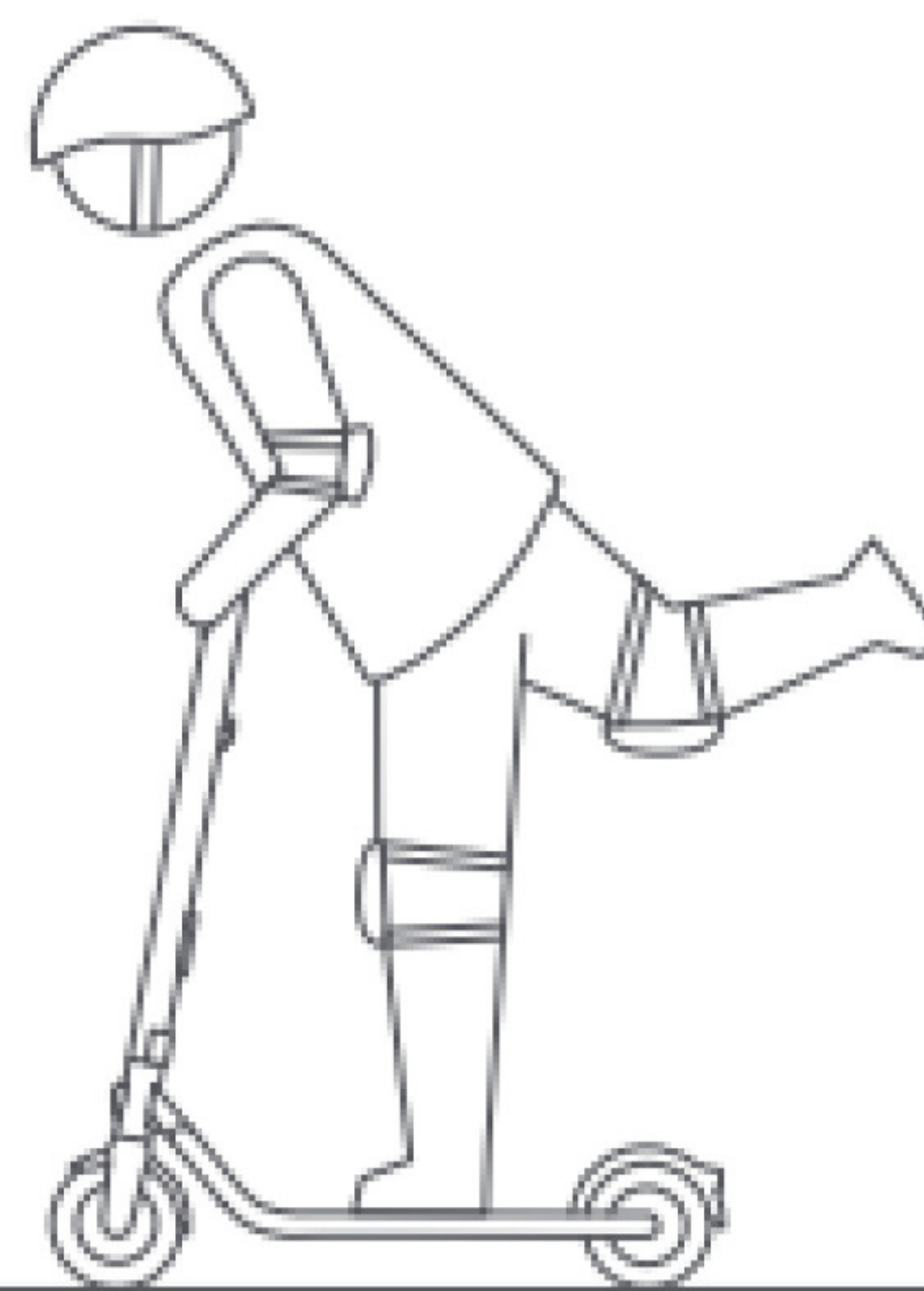

⚠ NIE WOLNO jeździć na skuterze tylko jedną nogą.

8 Niebezpiecznych działań (Bez prób!)

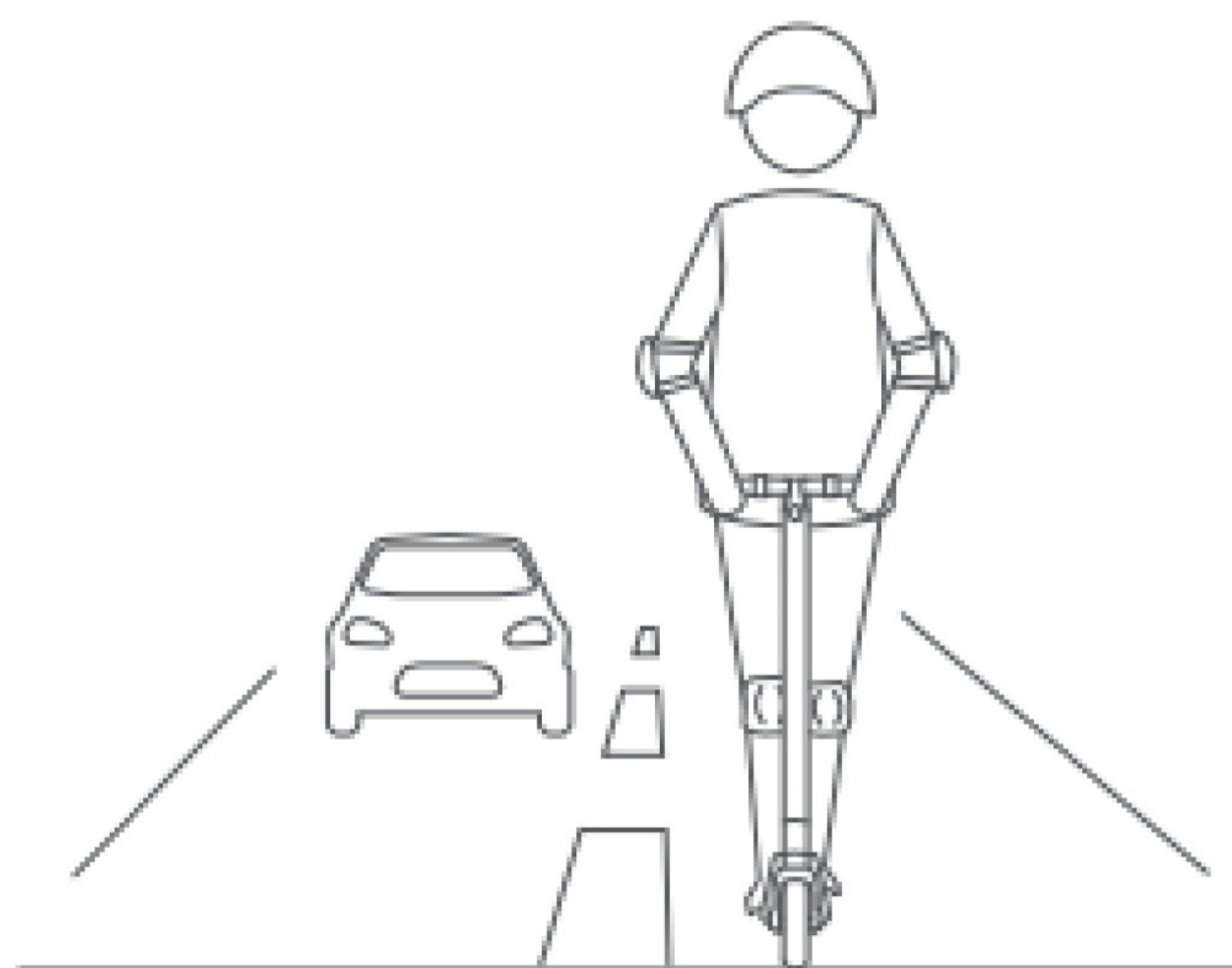

⚠ NIE jeździć po drogach publicznych, autostradach i drogach szybkiego ruchu.

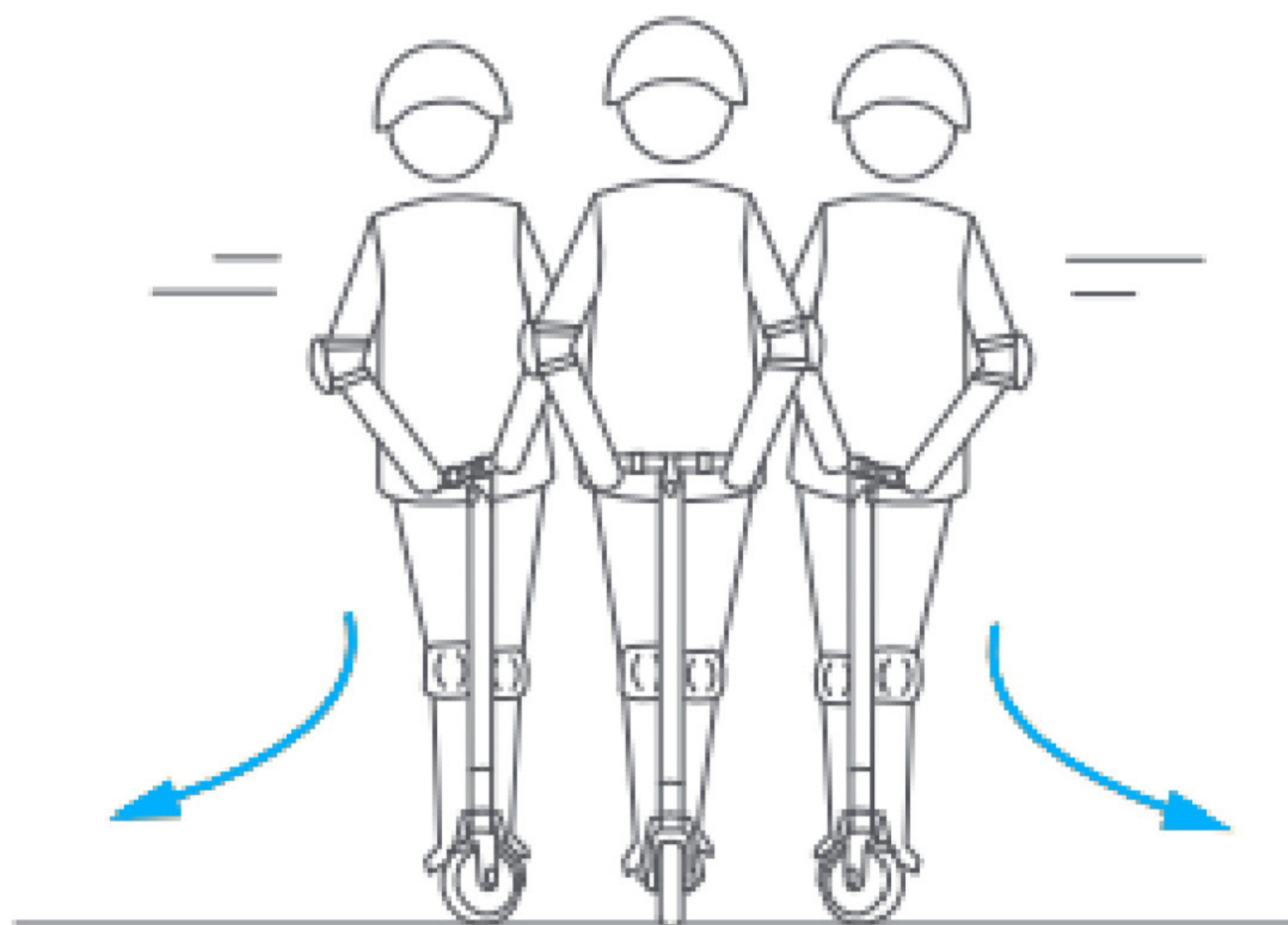

⚠ NIE obracaj gwałtownie kierownicy podczas jazdy z dużą prędkością.



⚠ Nie wolno przejeżdżać przez kałuże lub inne przeszkody (wodne). W takim przypadku proszę zmniejszyć prędkość i ominąć przeszkodę.

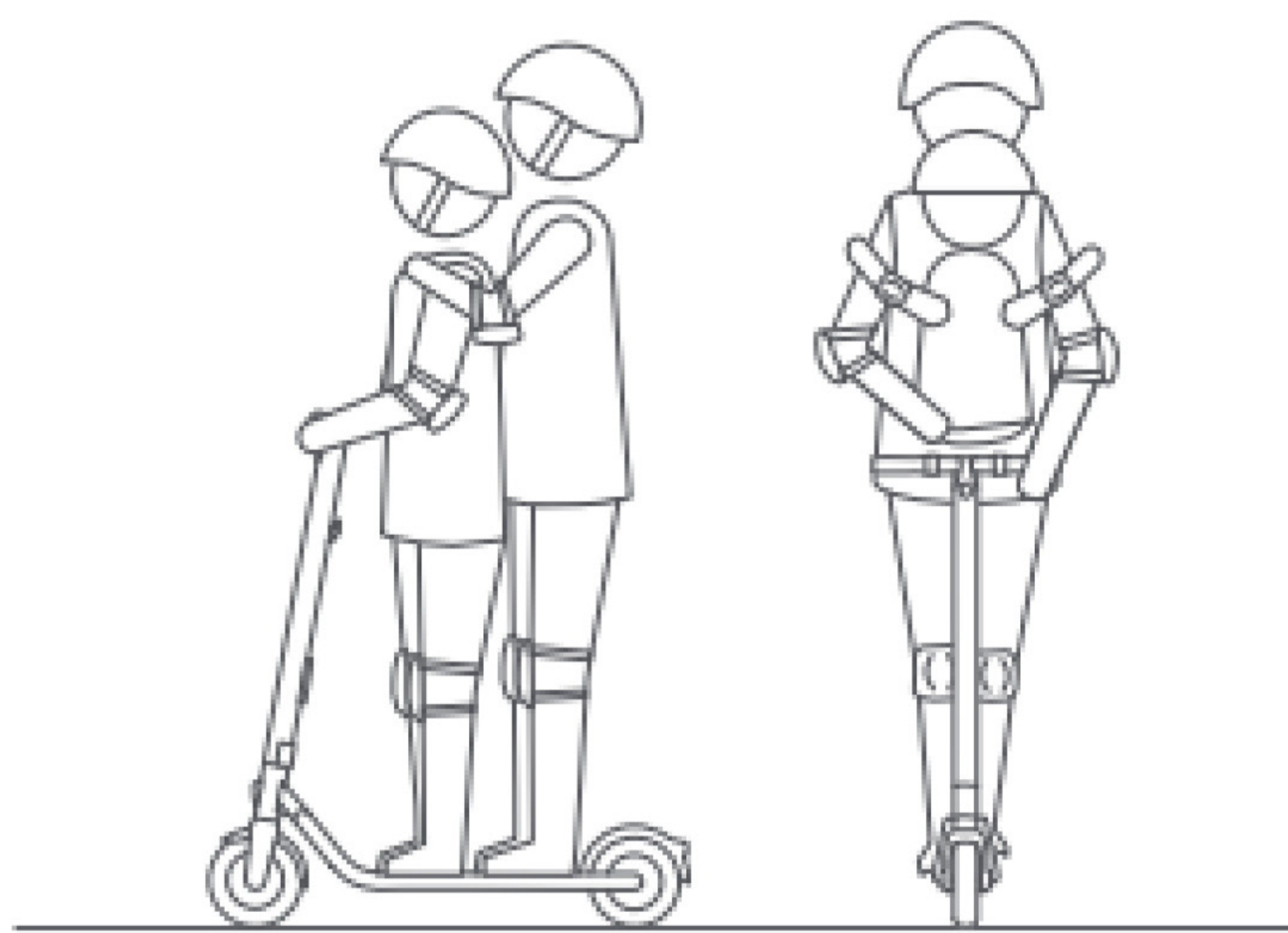

⚠ Hulajnoga elektryczna przeznaczona jest wyłącznie dla jednego jeźdźcy. Nie należy jeździć z inną osobą. Nie należy przewozić dziecka.

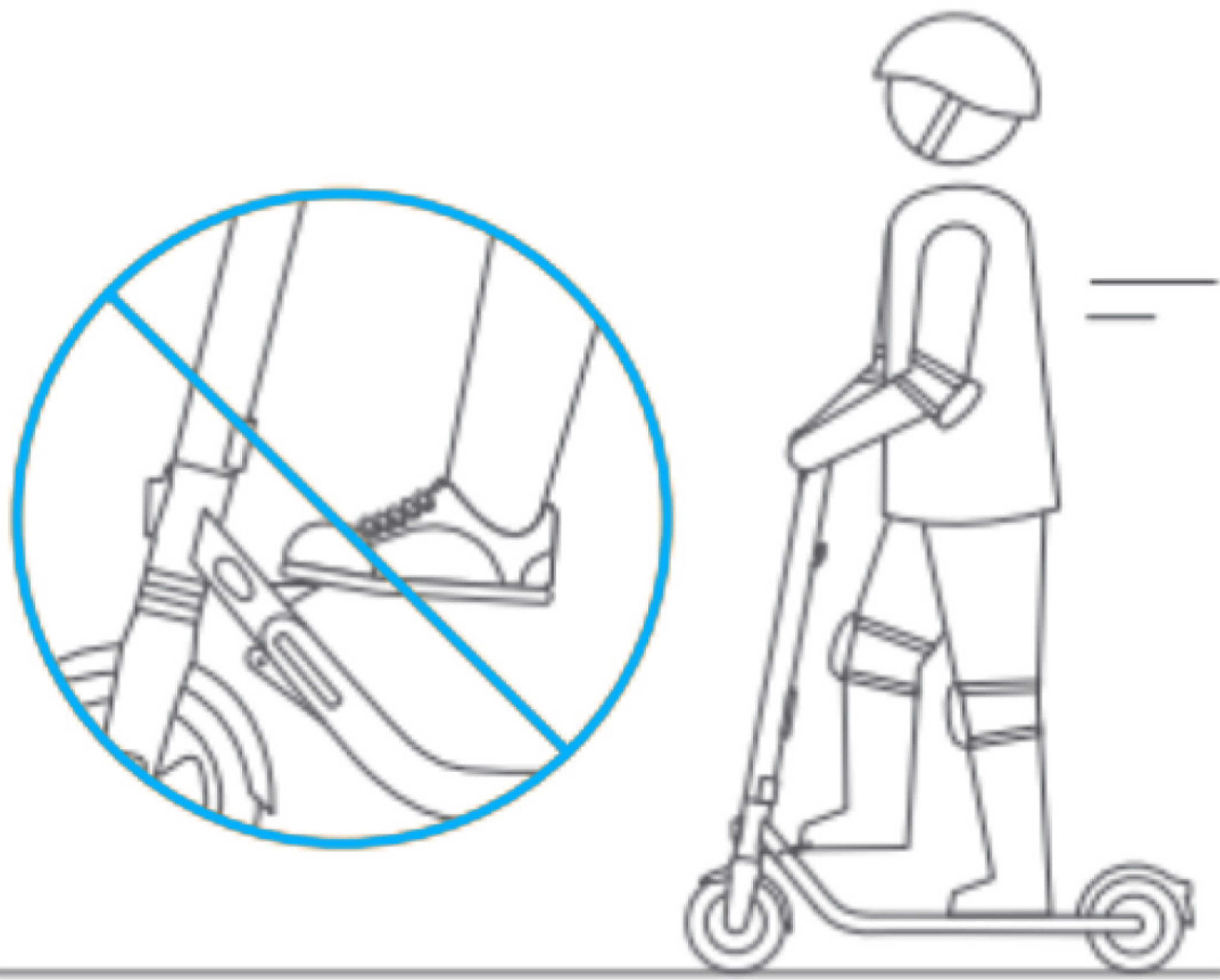

⚠ DO NOT step on the folding pedal while riding.

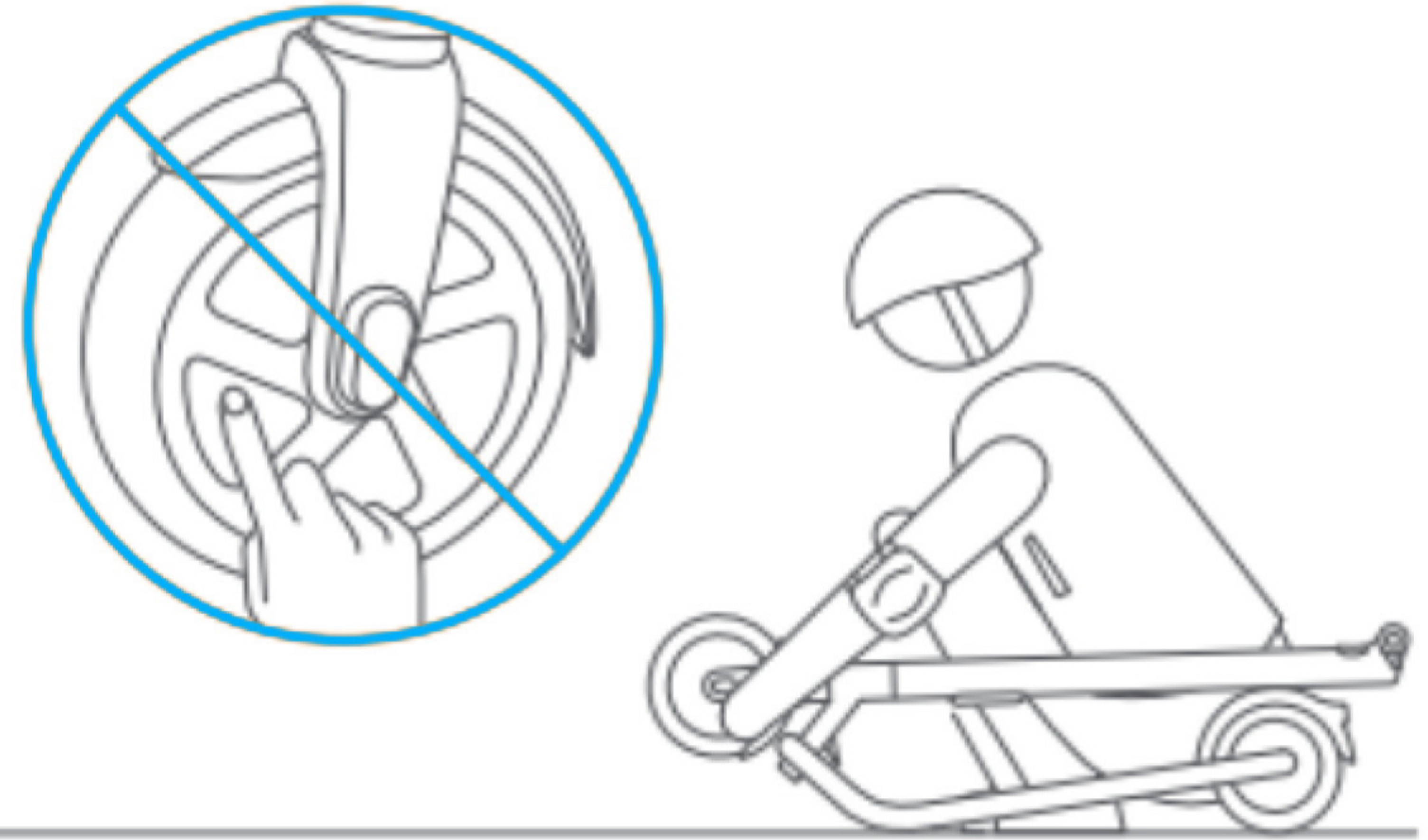

⚠ DO NOT touch the hub motor after riding because it can get hot.



⚠ DO NOT take your hands off the handlebar while riding. Do not ride with one hand only.

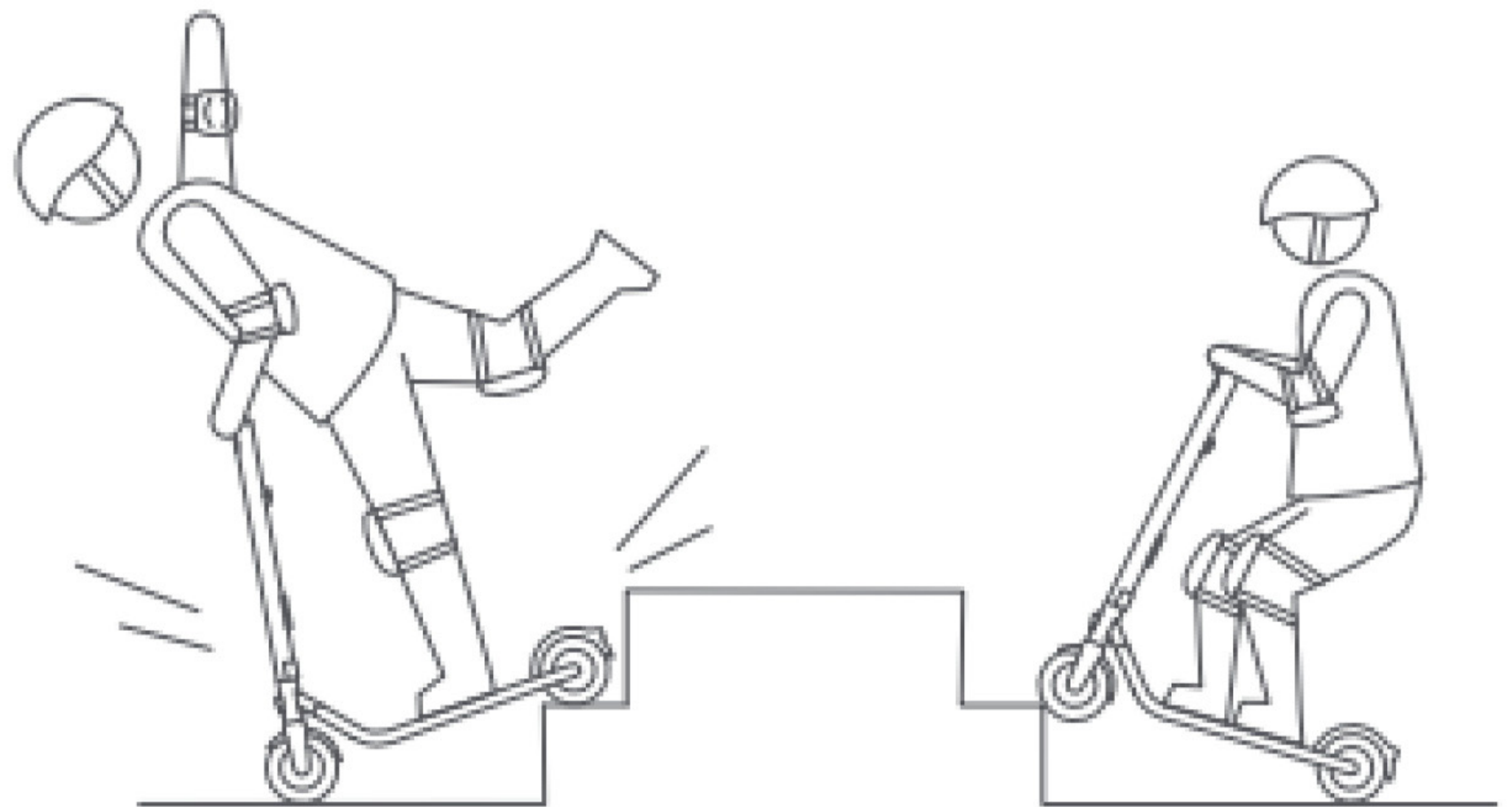

⚠ DO NOT ride up and down stairs or jump over obstacles.

9 Składanie i przewożenie

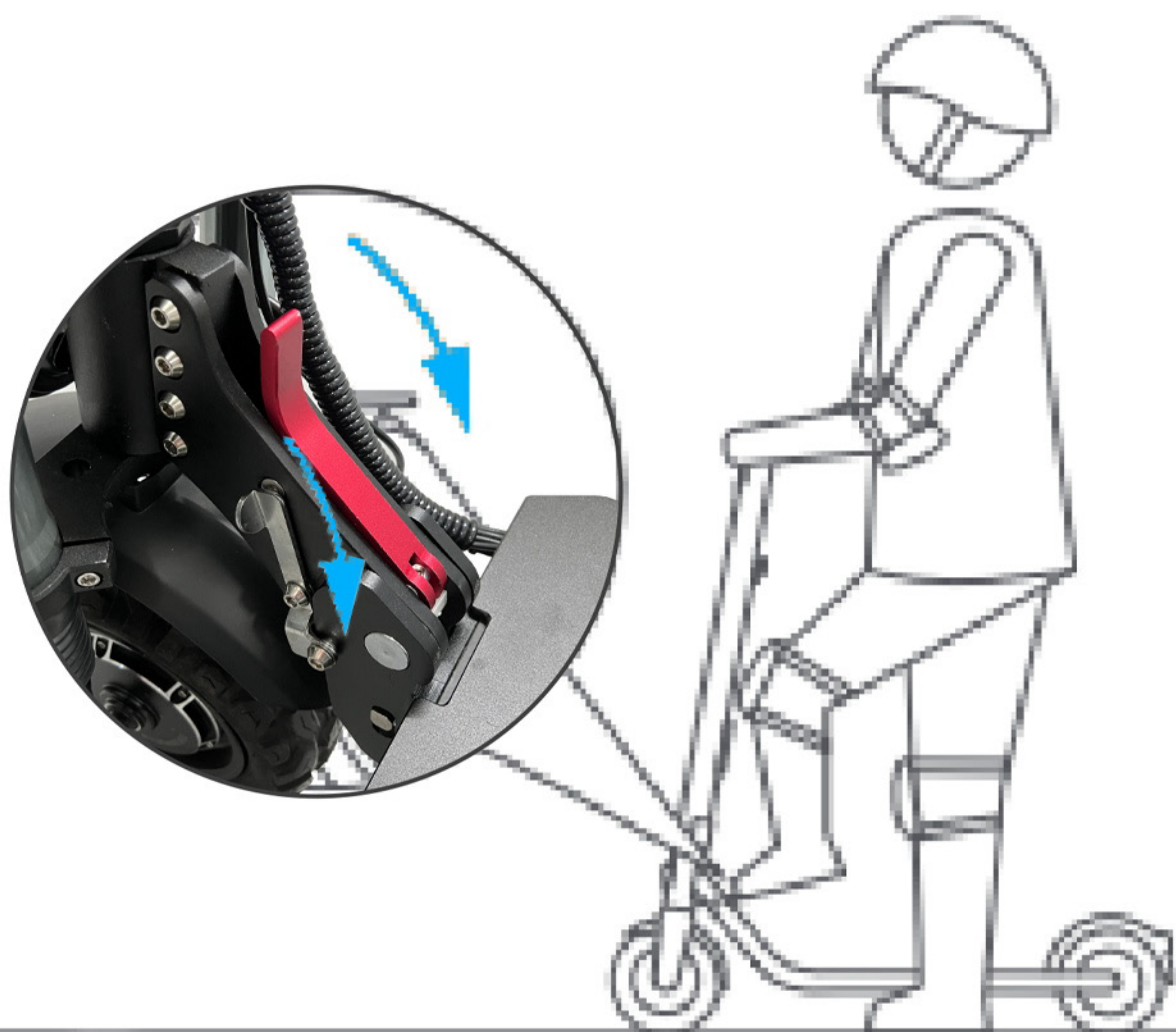

Upewnij się, że skuter jest wyłączony.
Aby złożyć, odblokuj mechanizm składania. Następnie złóż kierownicę w dół.

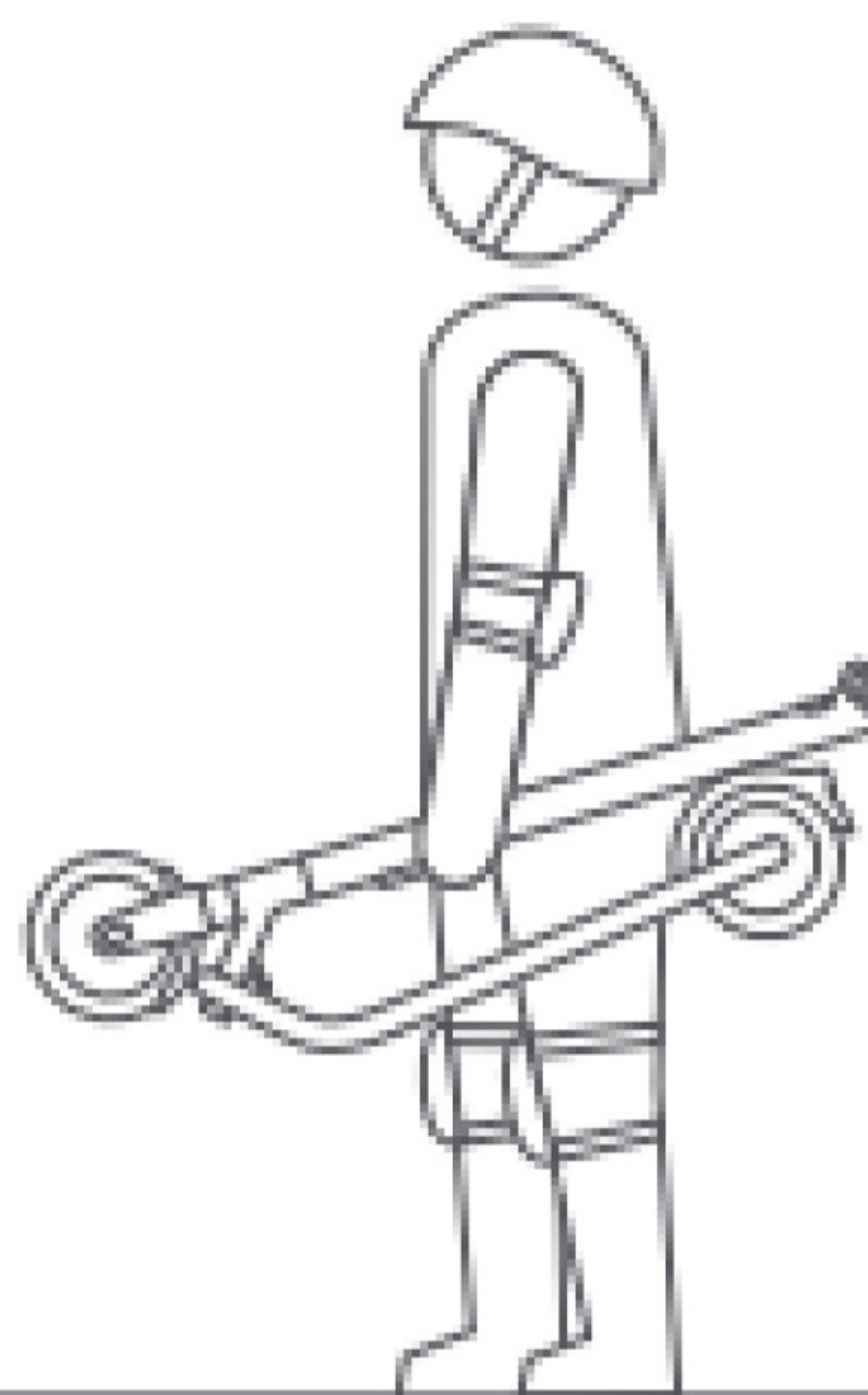

Trzymaj wspornik kierownicy jedną ręką lub obiema rękami do przenoszenia.

10 Codzienna pielęgnacja i konserwacja

Czyszczenie i przechowywanie

Jeśli widzisz plamy na ciele skutera, wytrzyj je wilgotną szmatką. Jeśli plamy nie chcą się zetrzeć, nałóż pastę do zębów i wyszczotkuj je szczoteczką do zębów, a następnie wytrzyj wilgotną ściereczką. Uwagi: nie należy czyścić skutera alkoholem, benzyną, naftą lub innymi żrącymi i lotnymi rozpuszczalnikami chemicznymi, aby zapobiec uszkodzeniu dire. Nie myć deski strumieniem wody pod wysokim ciśnieniem. Podczas czyszczenia upewnij się, że hulajnoga jest wyłączona, kabel do ładowania jest odłączony, a gumowa klapka jest zamknięta, ponieważ wyciek wody może spowodować porażenie prądem lub inne poważne problemy. Gdy hulajnoga nie jest używana, przechowuj ją w pomieszczeniach, gdzie jest sucho i chłodno. Nie należy wystawiać jej na zewnątrz przez dłuższy czas. Nadmierne nasłonecznienie, przegrzanie i przechłodzenie przyspieszają żywotność akumulatora.

Konserwacja baterii

1. Używaj oryginalnych pakietów baterii, używanie innych modeli lub marek może przynieść problemy z bezpieczeństwem;
2. Nie należy dotykać styków. Nie należy demontować ani przebijać obudowy. Styki należy trzymać z dala od metalowych przedmiotów, aby zapobiec zwarciu, które może spowodować uszkodzenie baterii lub nawet obrażenia ciała.
zwarcia, które może spowodować uszkodzenie baterii, a nawet obrażenia i śmierć;
3. Używaj oryginalnego zasilacza, aby uniknąć potencjalnego uszkodzenia lub pożaru;
4. Niewłaściwe postępowanie z zużytymi bateriami może spowodować ogromne szkody dla środowiska. Aby chronić środowisko naturalne, należy przestrzegać lokalnych przepisów. Aby prawidłowo pozbyć się zużytych baterii, należy przestrzegać lokalnych przepisów.
5. Po każdym użyciu, w pełni naładować baterię, aby przedłużyć jej żywotność.

Przechowywanie i usuwanie

1. Proszę starać się przechowywać hulajnogę w chłodnym i suchym miejscu w temperaturze od 14° do 104°. W wyjątkowo wilgotnym środowisku we wnętrzu hulajnogi może dojść do skraplania się pary wodnej, a nawet gromadzenia się wody, co może spowodować szybkie uszkodzenie baterii. Urządzenia nie są przeznaczone do użytku na wysokościach większych niż 2000 m n.p.m. Długotrwałe wystawienie na działanie promieni UV, deszczu i czynników zewnętrznych może spowodować uszkodzenie materiałów obudowy, należy przechowywać je w pomieszczeniach zamkniętych, gdy nie są używane.
2. W codziennym użytkowaniu staraj się unikać ładowania skutera po całkowitym wyczerpaniu baterii. Jeśli bateria jest słaba, należy ją jak najszybciej naładować.
3. Proszę ładować skuter co drugi miesiąc, aby zachować baterię.

11 Specyfikacja

D99	Projekty	Hulajnogi elektryczne
D99	Rozłożone (Długość * Szerokość * Wysokość)	132*28*140cm
	Złożone (Długość * Szerokość * Wysokość)	135*28*60cm
waga	Waga netto	58kg
Użytkownik	Udźwig	150kg
	Zalecany wiek	16-50
Skuter	Maks. prędkość	85km/h
	Maks. zasięg	80-100km
	Maksymalne nachylenie	55°
	Temperatura pracy	-10-40°C
	Stopień ochrony IP	IPX4
Bateria	Napięcie	60V DC
	Maks. Napięcie ładowania	67.2V DC
	pojemność baterii	42Ah
Silnik	moc szczytowa	6000w
Ładowarka	Napięcie wejściowe	110V-240V
	Napięcie wyjściowe	67.2V DC
	Prąd wyjściowy	2A
	Czas ładowania	8-10 godzin

(1) Wysokość ciała: odległość od podłoża do najwyższego końca ciała.

(2) Opis żywotności baterii: mierzony w warunkach pełnego naładowania, obciążenia 165 funtów (75 kg), 77°F (25°C), na płaskiej drodze bez wiatru i przy prędkości 25 km/h o maksymalnej prędkości. Rzeczywista żywotność baterii będzie się różnić w zależności od różnych czynników obciążenia, wilgotności, prędkości wiatru i nawyków operacyjnych.

(3) W każdym przypadku maksymalna dopuszczalna masa nie może przekraczać 150 kg (wraz z kierowcą i przedmiotami). Weź pod uwagę dodatkowy ciężar odzieży lub innych akcesoriów podczas podróży i grawitację generowaną przez prędkość, hulajnoga nie wytrzyma, jeśli ten limit obciążenia zostanie przekroczony.

12 Oświadczenie o ograniczonej gwarancji

POLITYKA ZWROTÓW Z GWARANCJĄ SATYSFAKCJI W CIĄGU 7 DNI

Jeśli nie jesteś zadowolony z zakupu, nasza polityka zwrotów umożliwia zwrot produktów zakupionych za pośrednictwem autoryzowanych kanałów w ciągu 7 dni od daty otrzymania przesyłki i ubieganie się o zwrot pieniędzy za pośrednictwem autoryzowanych kanałów z dowolnego powodu.

UWAGA: Opłaty za wysyłkę ekspresową nie podlegają zwrotowi.

W przypadku wniosków o zwrot nie ponosimy odpowiedzialności za przesyłki utracone z winy przewoźnika lub otrzymane produkty, których nie można zweryfikować. Żądania zwrotu otrzymanych produktów mogą zostać odrzucone, jeśli zostanie ustalone, że uszkodzenie zostało spowodowane przez użytkownika końcowego.

OGRANICZONA GWARANCJA NA PRODUKT

Gwarantujemy pierwotnemu nabywcy, że Twój produkt będzie wolny od wad materiałowych i wykonawczych przy normalnym użytkowaniu przez wyżej wymieniony okres.

Nie gwarantujemy, że działanie produktu będzie nieprzerwane lub wolne od błędów.

Nie ponosimy odpowiedzialności za szkody powstałe w wyniku nieprzestrzegania instrukcji dotyczących użytkowania produktu.

ABY KWALIFIKOWAĆ SIĘ DO ZWROTU NALEŻY SPEŁNIĆ WSZYSTKIE NASTĘPUJĄCE WARUNKI:

1. O autoryzację zwrotu towaru (RMA) należy wystąpić w ciągu 7 dni od daty otrzymania przesyłki. Aby poprosić o RMA, skontaktuj się z nami przez e-mail: support@duotts.com w celu uzyskania pomocy.
2. Koszt przesyłki zwrotnej ponosi Klient.
3. W przypadku serwisu gwarancyjnego należy zachować paragon i/lub fakturę, aby potwierdzić dowód zakupu.
4. Zwracany produkt musi być w dobrym stanie fizycznym (nie może być fizycznie uszkodzony ani uszkodzony).
5. Wszystkie akcesoria oryginalnie dołączone do zakupu muszą być dołączone do zwrotu.
6. Jeśli zwracasz produkt do naszego magazynu, (a) bez RMA bez wszystkich części zawarte w oryginalnym opakowaniu, zastrzegamy sobie prawo do odmowy przyjęcia takiego zwrotu.

ŚRODKI ZARADCZE

W przypadku wykrycia wady sprzętowej i otrzymania przez DUOTTS ważnej reklamacji w okresie gwarancyjnym, według własnego uznania i w zakresie dozwolonym przez prawo, naprawimy produkt bezpłatnie, używając nowych lub odnowionych części zamiennych albo wymienimy produkt z nowym lub odnowionym produktem. W przypadku wady, w zakresie dozwolonym przez prawo, są to jedyne i wyłączne środki zaradcze. Mogą obowiązywać opłaty za wysyłkę i obsługę, chyba że jest to zabronione przez obowiązujące prawo. Każdy zamienny produkt sprzętowy będzie objęty gwarancją przez pozostałą część pierwotnego okresu gwarancyjnego lub siedem (7) dni, w zależności od tego, który okres jest dłuższy, lub przez dodatkowy okres, który może obowiązywać w Twojej jurysdykcji.

JAK UZYSKAĆ SERWIS GWARANCYJNY

Zlecenie na serwis gwarancyjny należy złożyć w okresie gwarancyjnym liczonym od daty otrzymania przesyłki. Aby złożyć zamówienie na serwis gwarancyjny, skontaktuj się z nami przez e-mail: support@duotts.com w sprawie serwisu.

Aby skorzystać z usługi gwarancyjnej, należy dostarczyć produkt w oryginalnym opakowaniu lub w opakowaniu zapewniającym równoważny stopień ochrony na adres wskazany przez sprzedawcę. Zgodnie z obowiązującym prawem możemy wymagać od klienta dostarczenia dowodu zakupu i/lub spełnienia wymagań rejestracyjnych przed otrzymaniem okresu gwarancyjnego lub siedmiu (7) dni, w zależności od tego, który z tych okresów jest dłuższy, lub na dowolny dodatkowy okres, który może być obowiązujące w Twojej jurysdykcji.

OGRANICZENIE SZKÓD

Z wyjątkiem zakresu zabronionego przez obowiązujące prawo, nie ponosimy odpowiedzialności za jakiegokolwiek przypadkowe, pośrednie, szczególne lub wtórne szkody, w tym między innymi utratę zysków, przychodów lub danych, wynikające z jakiegokolwiek naruszenia wyraźnej lub dorozumianej gwarancji lub warunku lub zgodnie z jakąkolwiek inną teorią prawną, nawet jeśli firma DUOTTS została poinformowana o możliwości wystąpienia takich szkód. Niektóre jurysdykcje nie zezwalają na wyłączenie lub ograniczenie szkód specjalnych, pośrednich, przypadkowych lub wtórnych, więc powyższe ograniczenie lub wyłączenie może nie mieć zastosowania do użytkownika.

After-Sales Service

Częściowe imię	Termin usługi	Gwarancja	Zbliżyć się
Silnik	12 miesięcy	Awaria podczas normalnego użytkowania	1 rok gwarancji na uszkodzenia inne niż sztuczne
Bateria	12 miesięcy	Awaria podczas normalnego użytkowania	Normalne tłumienie nie jest objęte gwarancją
Akcelerator instrumentów	12 miesięcy	Kwestie jakości	1 rok gwarancji na uszkodzenia inne niż ludzkie
Kontroler	12 miesięcy	Kwestie jakości	1 rok gwarancji na uszkodzenia inne niż ludzkie
Ładowarka	12 miesięcy	Kwestie jakości	Szkody inne niż ludzkie mogą być zagwarantowane
Trąbka	12 miesiąc	Brak dźwięku	Szkody inne niż ludzkie mogą być zagwarantowane
Ramka	12 miesięcy	Rozlutowywanie, niesztuczne pęknięcia	Szkody inne niż ludzkie mogą być zagwarantowane
Opona	12 miesiąc	Wyciek powietrza (niesztuczny lub przebity)	Szkody inne niż ludzkie mogą być zagwarantowane
Uwaga: wymiana na nowy (w okresie gwarancyjnym)			

Regularna kontrola i konserwacja

C: Sprawdź A: Wyreguluj R: Wymień L: Nasmaruj T: Dokręć

Elementy inspekcji	60 dni	180 dni	360 dni
Czy kierownica się obraca lub czy części układu kierowniczego są luźne lub zużyte	A/T	C/T	C/L
Czy opona jest odpowiednio napompowana lub czy opona jest zużyta	C	C	R
Przekładnie przedniego i tylnego mostu, osie kół zdeformowane lub zużyte	T	C/T	C/L
Czy klocek hamulcowy jest zużyty		R	R
Czy obręcz jest zdeformowana lub wygięta		C	C
Czy rama i przedni widelec są zdeformowane lub poobijane		C	C
Czy hamowanie działa dobrze?	C	C	C
Czy klakson i reflektory działają prawidłowo		C	C
Czy ładowarka lub wtyczka ładowania są uszkodzone		C	C
Czy śruby mocujące są luźne	A	A	A



Facebook



Instagram



Twitter



YouTube