



•mamatoyz•

playful experience

21kule

learning tower

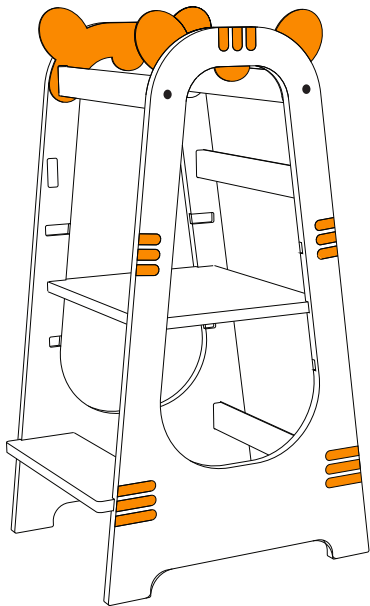

PARTS

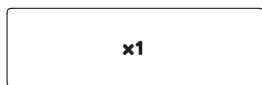
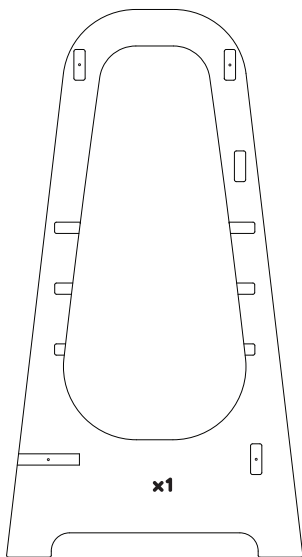
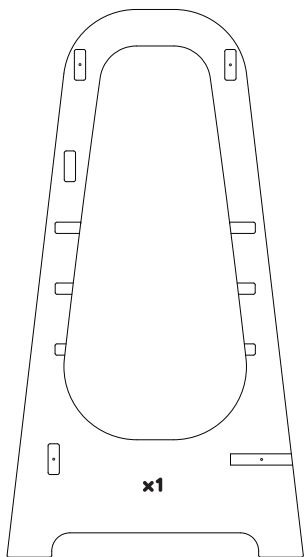

W1

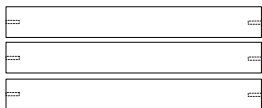

W2

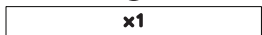

x2

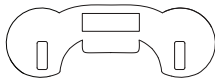

ASSEMBLY

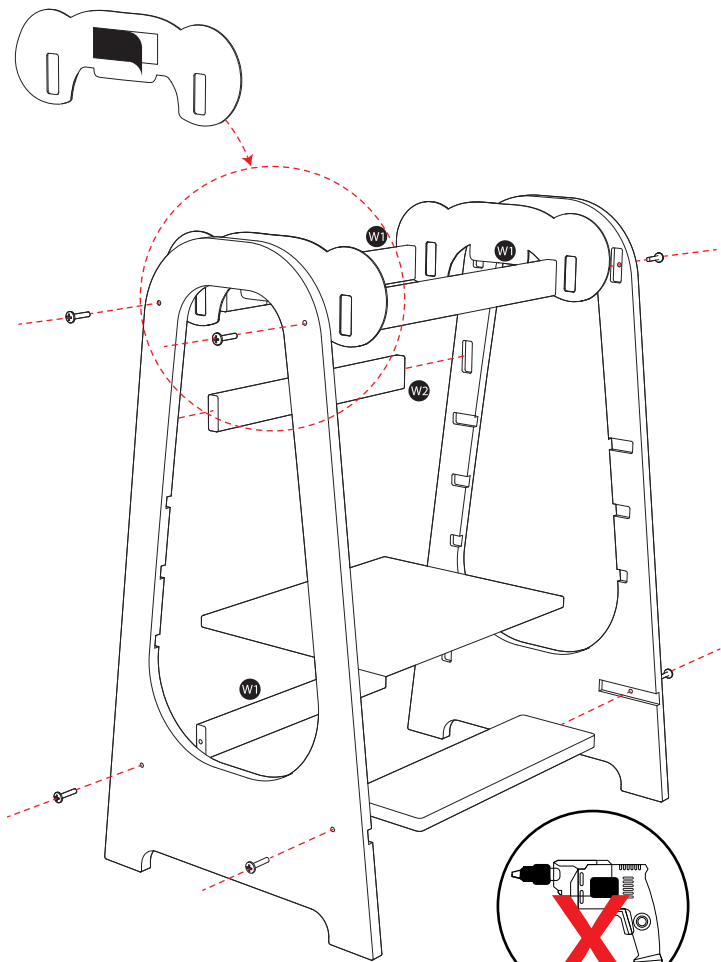

3

ADJUSTING STANDING LEVEL

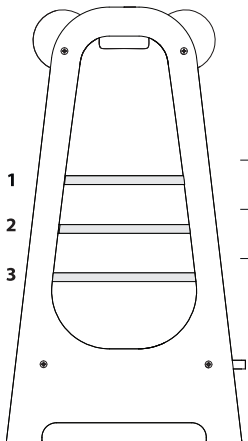

	Age (Years)	Standing surface	Height
		Cavity from top of chair	
1	12 month - 18 month	1	55 cm
2	18 month - 2 years	2	45 cm
3	2 years - 4 years	3	35 cm

TR KULLANIM KILAVUZU

Bebeginiz ürünü tamamen kurulumu yapıldıktan ve doğru platform yüksekliği ayarlandıktan sonra kullanılmaktadır. İlk kullanımda ebeveyn nasıl kullandığını bebeğe göstermelidir. Çocuğa ürünün öğrenme kulesi amaç dışında kullanılmaması anlatılmalıdır. Çocuğa ürün ıslak iken ürüne tırmanmaması öğretilmelidir. Boğulma ve devrilme tehlikesinden dolayı ürüne herhangi bir ip, halat, zincir vb. materyal bağlanmamalıdır. Kullanım esnasında çocuğun uygun kıyafetler giymiş olmasına dikkat edilmelidir. Kullanım esnasında çocuğun panço, şal gibi salaş kıyafetler giymediğine dikkat ediniz.

EN OPERATING INSTRUCTION

Children must not use Learning Tower until assembly is completed and platform is set up on a level surface. For the first use, an adult should show child how to use. Children should be instructed not to use Learning Tower in any manner other than intended. Children should be instructed not to climb on Mama Learning Tower when is it wet. Do not attach items to Learning Tower that may be potential strangulation hazards (such as, but not limited to pet leashes, ropes, chains, etc.). Children should be dressed appropriately. Avoid loose-fitting clothing and potentially hazardous items such as ponchos and scarves.

DE BEDIENUNGSANLEITUNG

Kinder sollten den Lernturm nicht benutzen, bis der Aufbau abgeschlossen ist und die Plattform auf einer ebenen Fläche steht. Bei der ersten Benutzung muss ein Erwachsener dem Kind zeigen, wie man es benutzt. Kinder müssen angewiesen werden, den Lernturm in keiner Weise anders als beabsichtigt zu benutzen. Kinder müssen angewiesen werden, den Lernturm nicht zu besteigen, wenn er nass ist. Legen Sie keine Gegenstände auf den Lernturm, die eine potenzielle Strangulationsgefahr darstellen könnten (wie Haustierleinen, Seile, Ketten usw.). Kinder sollten angemessen gekleidet sein. Vermeiden Sie lockere Kleidung und potenziell gefährliche Gegenstände wie Ponchos und Schals.

FR INSTRUCTIONS D'UTILISATION

Les enfants ne doivent pas utiliser la Tour d'apprentissage avant que l'assemblage ne soit terminé et que la plate-forme ne soit établie sur une surface plane. Pour la première utilisation, un adulte doit montrer à l'enfant comment l'utiliser. Les enfants doivent recevoir l'instruction de ne pas utiliser la Tour d'apprentissage d'une manière autre que celle prévue. Les enfants doivent avoir pour consigne de ne pas grimper dans la tour d'apprentissage lorsqu'elle est mouillée. Ne placez pas sur la Tour d'apprentissage des objets qui pourraient présenter un risque d'étranglement (comme des laisses pour animaux, des cordes, des chaînes, etc.). Les enfants doivent être habillés de manière appropriée. Évitez les vêtements amples et les articles potentiellement dangereux tels que les ponchos et les foulards.

IT ISTRUZIONI OPERATIVE

I bambini non dovrebbero utilizzare la Learning Tower fino a quando il montaggio non sarà completato e la piattaforma non sarà posizionata su una superficie piana. Per il primo utilizzo, un adulto deve mostrare al bambino come usarlo. I bambini devono essere istruiti a non utilizzare la Learning Tower in modo diverso da quello previsto. I bambini devono essere istruiti a non salire sulla Learning Tower quando è bagnata. Non collocare sulla torre di apprendimento oggetti che potrebbero costituire un potenziale pericolo di strangolamento (come guinzagli di animali domestici, corde, catene, ecc.). I bambini devono essere vestiti in modo appropriato. Evitare indumenti larghi e oggetti potenzialmente pericolosi come poncho e sciarpe.

ES INSTRUCCIONES DE USO

Los niños no deben usar la Torre de Aprendizaje hasta que el montaje se haya completado y la plataforma se establezca en una superficie nivelada. Para el primer uso, un adulto debe mostrar al niño cómo usarla. Los niños deben ser instruidos para no usar la Torre de Aprendizaje de ninguna otra manera que no sea la prevista. Los niños deben ser instruidos para no subirse a la Torre de Aprendizaje cuando esté mojada. No coloque objetos en la Torre de Aprendizaje que puedan ser un peligro potencial de estrangulación (como correas para mascotas, cuerdas, cadenas, etc.). Los niños deben estar vestidos apropiadamente. Evite la ropa suelta y los artículos potencialmente peligrosos como ponchos y bufandas.

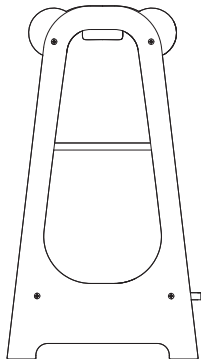

1

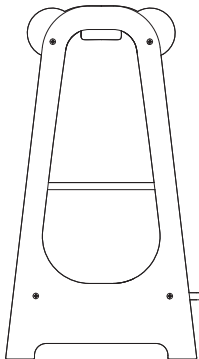

2

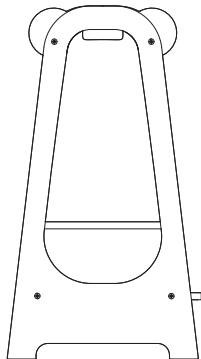

3



WARNING!

TR DİKKAT

1 yaş ve üzeri çocuklar için uygundur. Bu ürün bir yetişkin tarafından kurulmalıdır. Bebeğiniz kullanmadan önce tüm ambalaj ortadan kaldırılmalıdır. Bir yetişkin gözetiminde kullanılmalıdır. Caddelerde, merdiven ve merdiven kenarlarında, düz olmayan ve ya eğimli yüzeylerde kullanılmamalıdır. Ürünü düz zeminlerde kullanınız. Karanlıkta kullanmayınız. Ürünü her zaman firm ve ocak gibi tehlikeli cihazlardan uzakta kullanınız. Ürünü hiçbir zaman yanlı, eksik ve ya kırık montelenmiş şekilde kullanmayınız. Kurulumu yapmadan önce tüm kullanım kılavuzunu okuyunuz. Hiçbir parçayı değiştirmeyiniz.

EN ATTENTION

Recommended for children 1 year and older. This product must be mounted by an adult. Remove all items from the packaging before allowing the child to use it. It will be used under the supervision of an adult. Do not use in streets, stairwells or very irregular areas; always place the product on a flat and level surface. Never use in the dark. The child may encounter unexpected obstacles and suffer an accident. Should be used only during the day or in good lighting. The box may contain brooches or other small parts. Always make sure this product is away from dangerous objects or appliances, such as a stove. Never use this product if there are any loose or missing fasteners, loose joints, or broken parts. Read all instructions before assembling and using the product. Never substitute parts.

DE ACHTUNG

Empfohlen für Kinder ab 1 Jahren. Dieses Produkt muss von einem Erwachsenen montiert werden. Entfernen Sie alle Gegenstände aus der Verpackung, bevor Sie dem Kind erlauben, das Spielzeug zu benutzen. Es wird unter der Aufsicht eines Erwachsenen verwendet. Nicht in Straßen, Treppenhäusern oder sehr unregelmäßigen Bereichen verwenden; Stellen Sie das Produkt immer auf eine ebene Fläche. Niemals im Dunkeln verwenden. Das Kind kann auf unerwartete Hindernisse stoßen und einen Unfall erleiden. Sollte nur tagsüber oder bei guter Beleuchtung verwendet werden. Die Box kann Broschen oder andere Kleinteile enthalten. Stellen Sie immer sicher, dass dieses Produkt nicht in der Nähe von gefährlichen Gegenständen oder Geräten wie einem Herd ist. Verwenden Sie dieses Produkt niemals, wenn lose oder fehlende Befestigungselemente, lose Verbindungen oder gebrochene Teile vorhanden sind. Lesen Sie alle Anweisungen, bevor Sie das Produkt zusammenbauen und verwenden. Ersetzen Sie niemals Teile.

FR ATTENTION

Recommandé pour les enfants de 1 ans et plus. Ce produit doit être monté par un adulte. Retirez tous les articles de l'emballage avant de permettre à l'enfant d'utiliser le jouet. Il sera utilisé sous la surveillance d'un adulte. Ne pas utiliser dans les rues, les cages d'escalier ou les endroits très irréguliers; placez le produit sur une surface plane et de niveau. Ne jamais utiliser dans l'obscurité. L'enfant peut rencontrer des obstacles inattendus et subir un accident. Ne doit être utilisé que pendant la journée ou dans de bonnes conditions d'éclairage. La boîte peut contenir des broches ou petites pièces. Assurez-vous toujours que ce produit est éloigné d'objets ou d'appareils dangereux, comme une cuisinière. N'utilisez jamais ce produit s'il y a des attaches desserrées ou manquantes, des joints desserrés ou des pièces cassées. Lisez toutes les instructions avant d'assembler et d'utiliser le produit. Ne remplacez jamais les pièces.

IT ATTENZIONE

Consigliato per bambini dai 1 anni in su. Questo prodotto deve essere montato da un adulto. Rimuovere tutti gli articoli dalla confezione prima di permettere al bambino di utilizzare il giocattolo. Sarà utilizzato sotto la supervisione di un adulto. Non utilizzare in strade, vani scala o aree molto irregolari; posizionare sempre il prodotto su una superficie piana e livellata. Non usare mai al buio. Il bambino può incontrare ostacoli inaspettati e subire un incidente. Da utilizzare solo di giorno o con una buona illuminazione. La scatola può contenere spille o altre piccole parti. Assicurarsi sempre che questo prodotto sia lontano da oggetti o apparecchi pericolosi, come una stufa. Non utilizzare mai questo prodotto se sono presenti elementi di fissaggio allentati o mancanti, giunti allentati o parti rotte. Leggere tutte le istruzioni prima di montare e utilizzare il prodotto. Non sostituire mai le parti.

ES ATENCIÓN

Se recomienda para niños de 1 año y más. Este producto debe ser montado por un adulto. Retire todos los elementos del embalaje antes de permitir que el niño lo utilice. Se utilizará bajo la supervisión de un adulto. No usar en calles, creca de escaleras o zonas irregulares; Siempre coloque el producto en una superficie plana y nivelada. Nunca utilizar en la oscuridad. El niño podría encontrar obstáculos inesperados y sufrir un accidente. Se debe usar sólo durante el día o con una buena iluminación. La caja puede contener broches u otras partes pequeñas. Asegúrate siempre de que este producto está alejado de objetos o aparatos peligrosos, como una estufa. Nunca utilice este producto si hay algún elemento de sujeción suelto o que falte, articulaciones sueltas o piezas rotas. Lea todas las instrucciones antes de montar y utilizar el producto. Nunca sustituya las piezas.

**I am
hungry**

Rodaarr

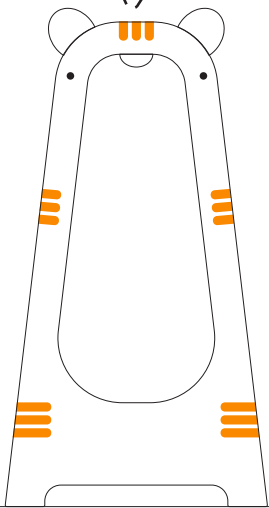
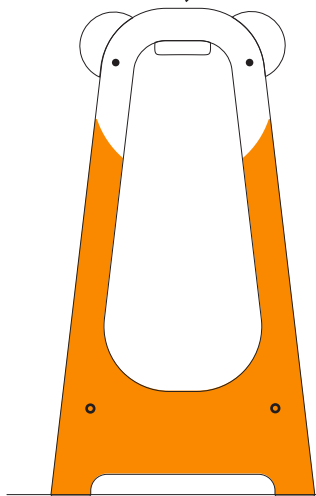



• **mamatoyz** •

playful experience

Manufacturer/Üretici

KOZİ ENDÜSTRİYEL TASARIM VE TİC. A.Ş.

İkitelli OSB, Demirciler San. Sit. B1/39 Kat:3

Başakşehir, İstanbul/Türkiye

☎ Telefon: +90 212 671 71 73

✉ info@mamatoyz.com

🌐 www.mamatoyz.com

📷 @mamatoyz

📘 mamatoyz

DESIGNED
& **MADE**
IN
TURKEY

CE | EN
71 1/2/3



intertek
Total Quality. Assured.