

ZACO-V5x

Robotic vacuum cleaner

User Manual



Dansk

Suomi

Norsk

Svenska

For more information
visit www.zaco.eu

ZACO

ZACO-V5x

Robotstøvsuger

Betjeningsvejledning



Kære kunde!

Mange tak for dit køb af en robotstøvsuger ZACO V5x. Du er nu en af de flere millioner, der bruger en robot i rengøringen – den intelligente måde at gøre rent på. Brug et par minutter på at læse denne vejledning igennem, så du kan blive fortrolig med din robot. Skulle der opstå problemer med robotten, bedes du henvende dig til kundeservice eller se vores hjemmeside, www.zaco.eu, for yderligere informationer.

Hold øje med os på Facebook og Twitter, og få del i eksklusive fordele:

- Få support, der er skræddersyet lige præcis din robot, herunder svar på spørgsmål, tips til vedligeholdelse, video-demoer, live chat og meget mere.
- Få information om produktopdateringer og andre værdifulde oplysninger. Vær blandt de første, der får information om nye robotter, eksklusive rabatter og specialkampagner.

Find os allerede nu på

Facebook: facebook.com/zacorobot

Twitter: twitter.com/ZACOROBOT

Glæd dig hver dag over en grundig rengøring!

ZACO kundeservice

Kundeservicenummer:

00800-42377961 (gratis opkald i Europa)

0209-513038-383 (direkte nummer i Tyskland)

E-mail: support@zaco.eu

Vigtige henvisninger

Brug

- Før du tager robotten i anvendelse, skal du sikre dig, at kontakten er tændt, og fjern alle forhindringer, især ledninger, i nærheden.
- Robotten kører flere gange hen over det samme gulvareal for at sikre en grundig rengøring.
- De drejende børster kan undervejs smide mindre korn (hundefoder, kattegrus) ud. Men robotten suger det hele op igen.
- Tøm støvbeholderen. Robotten har mindre sugekraft eller kan endda smide ting ud, når støvbeholderen er fuld. Den afgiver ikke nogen advarselslyd.

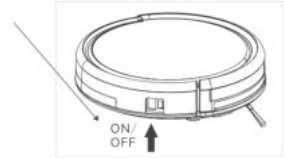

For optimal ydelse

- Tøm støvbeholderen og filteret i V5x efter hver brug
- Filteret må ikke renses med vand.
- Udskift filteret, når sugeevnen på V5x bliver ringere og der fjernes mindre snavs end tidligere.

Batteriets levetid

For at forlænge batteriets levetid på V5x og for at bevare en optimal sugestyrke:

- Oplad robotten over natten før første brug.
- Hvis robotten ikke skal bruges gennem længere tid, skal du slukke for kontakten.
- Oplad snarest muligt robotten, da batteriet kan tage skade, hvis du venter i flere dage.
- Sørg for at benytte robotten ofte.

Advarsel:

Produktet indeholder elektroniske dele. Undgå, at robotten nedsænkes i vand, eller at sprøjte vand på den. Brug kun en tør klud til rengøring af robotten.

Indholdsfortegnelse

Sikkerhedsanvisninger	5
Produktkomponenter	7
Liste over tilbehør	7
Robottens opbygning	8
Støvbeholder	9
Ladestation	9
Fjernbetjening	9
Status CLEAN-knap	10
Brug af robotten	11
Brug af fjernbetjeningen	11
Sådan starter du rengøringen	13
Start/pause/dvaletilstand	14
Planlægning	15
Rengøringsindstilling	16
Download appen	17
Vedligeholdelse	18
Rengøring af sidebørsterne	18
Rengøring af støvbeholder og filter	18
Rengøring af fald-sensorer og ladekontakter	19
Rengøring af det forreste hjul	19
Fejlafhjælpning	20
Fejlkodeliste	20
Fejlmelding	21
Specifikationer	22
Frekvensbånd & EU-overensstemmelseserklæ	23
Tillæg – Betjeningsvejledning	24

Sikkerhedsanvisninger

Læs følgende sikkerhedsanvisninger, og følg generelle sikkerhedsregler, inden du tager robotten i brug.

- Sørg inden ibrugtagning for, at robotten er tændt.
- Sluk kontakten på højre side af robotten, hvis den ikke skal bruges i længere tid.

ADVARSLER

1. Kun certificerede teknikere må skille robotten ad. Brugeren må ikke adskille eller reparere robotten.
2. Brug kun den adapter, der følger med fra producenten. Brugen af en anden adapter kan forårsage elektrisk stød eller brand og beskadige robotten.
3. Berør ikke stikket eller adapteren med fugtige hænder.
4. Undgå, at beklædning og kropsdele kommer i berøring med robottens hjul.
5. Hold cigaretter, lightere, tændstikker og andre antændelige kilder væk fra produktet.
6. Robotten må først rengøres, når opladningen er afsluttet.
7. Bøj ikke ledningen, og undgå at klemme den med tunge eller skarpe genstande.
8. Robotten må kun anvendes indendørs og i private hjem.
9. Sæt dig aldrig på robotten og stil ikke genstande oven på den.
10. Brug ikke robotten i våde eller fugtige omgivelser.
11. Fjern forhindringer før robotten tages i brug (fjern alle skrøbelige genstande og ledninger, tøj, papir og gardiner osv., da robotten kan gribe fat idisse).
12. Placér aldrig robotten et sted, hvor den kan falde ned (borde, stole, osv.).
13. Afbryd strømforsyningen, hvis robotten ikke skal bruges i en længere periode.

Sikkerhedsanvisninger

14. Kontrollér før brug, om adapteren og stikket er tilsluttet korrekt.
15. For at forhindre, at nogen falder over robotten, skal alle personer i hjemmet orienteres, når robotten er i brug.
16. Robotten kan ikke forcere trin eller forhindringer på mere end 10 mm.
17. Brug robotten i et temperaturområde fra -10°C til 40°C . Udsæt ikke robotten for højere temperaturer.
18. Før robotten bortskaffes, skal batteriet tages ud.
19. Strømforsyningen til robotten skal afbrydes, inden batteriet tages ud.
20. Robot og batteri skal bortskaffes i henhold til lokale regler.
21. Brug kun batterier, der er godkendt af producenten, brug ikke uegnede batterier.

BEMÆRK:

Dette produkt er ikke et legetøj og bør ikke bruges af børn, eller personer med manglen på relevant erfaring eller viden.

Produktkomponenter

Liste over tilbehør

Nr.	Beskrivelse	Antal
1	Robotstøvsuger	1
2	Ladestation	1
3	Fjernbetjening (ekskl. batteri)	1
4	Adapter	1
5	Vandtank	1
6	Gulvklud	1
7	Rengøringsredskab	1
8	Betjeningsvejledning	1
9	Ekstra sidebørster	2
10	Ekstra filter	2

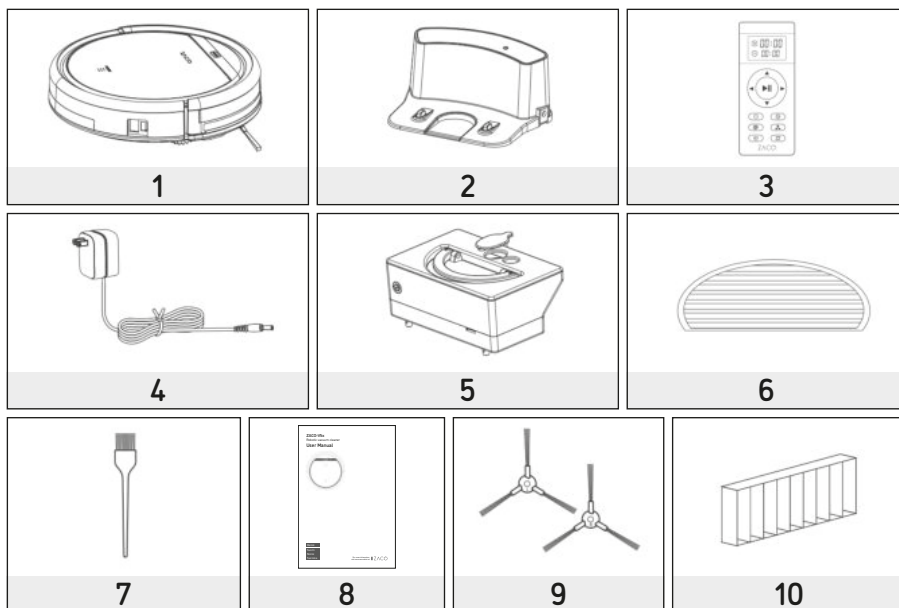

Produktkomponenter

Robottens opbygning

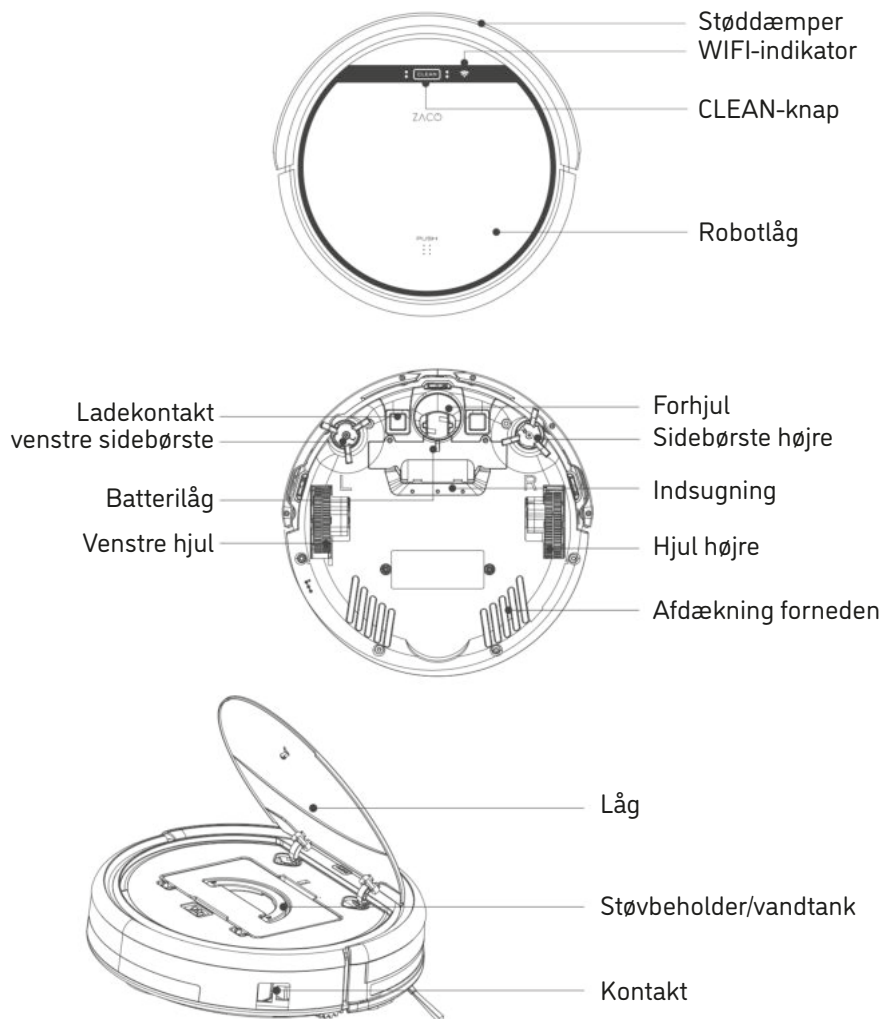

Produktkomponenter

Støvbeholder

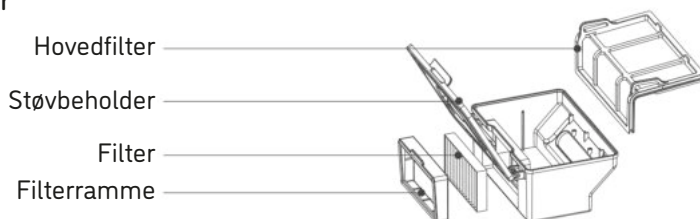

Ladestation

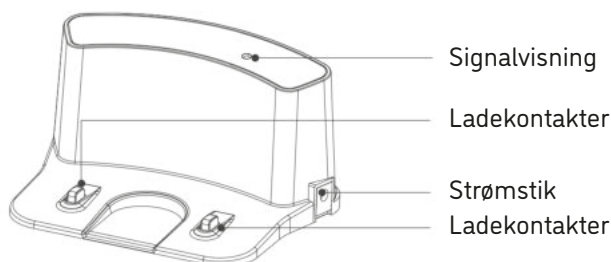

Fjernbetjening

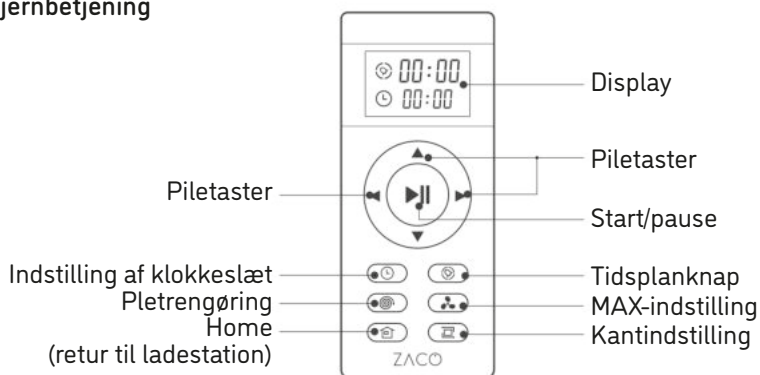

Produktkomponenter

CLEAN-knap-status

Robotstatus	Displaystatus
Opladning	Nederste og øverste display blinker hurtigt.
Opladning afsluttet	Alle displays er tændt.
I valgt indstilling	Den nederste og øverste displays blinker langsomt.
Når der er fejl på robotten	Den nederste og øverste displays blinker langsomt.
Lavt batteri	Det nederste display blinker.
I Home-indstilling	Det nederste display blinker langsomt.
I rengøringsindstilling	Det øverste display lyser konstant.
I kantindstilling	Det øverste display lyser konstant, det nederste display blinker.
I pletindstilling	Det nederste display lyser konstant, det display blinker.
Parringsindstilling	WiFi-indikatoren blinker.
Forbindelse oprettet til WLAN	WiFi-indikatoren lyser konstant.

Brug af robotten

Brug af fjernbetjeningen

1. „▶||“ Start/Pause

- Tryk på denne knap for at starte rengøringen i den valgte indstilling.
- Tryk på denne knap for at stoppe robotten under rengøringen.
- Tryk på denne knap for at skifte fra dvaletilstand til en valgt indstilling.

2. Piletaster

A. „▲“-tast:

- Tryk på denne knap for at stille tidsplanindstillingen eller klokkeslættet frem.
- Tryk på denne knap for at køre robotten fremad i den valgte indstilling.
- Tryk på denne knap for at stoppe robotten, hvis den rammer en forhindring.

B. „▼“-tast:

- Tryk på denne knap for at indstille klokkeslættet i timerindstillingen.

C. „◀“-tast:

- Tryk på denne knap for i timer-indstilling af skifte fra minutter til timer eller for at ændre klokkeslæt.
- Tryk på denne knap for at få robotten til at køre til venstre.

D. „▶“-tast:



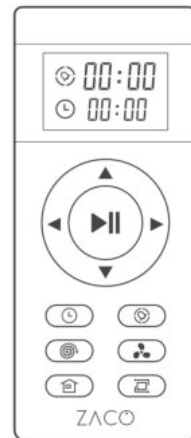

- Tryk på denne knap i timer-indstillingen at skifte fra timer til minutter eller ændre klokkeslæt.
- Tryk på denne knap for få robotten til at køre til højre.

3. „⌚“ tidsplan

- Tryk på denne knap for at aktivere klokkeslætindstilling i den valgte indstilling.
- Tryk på denne knap for at bekræfte klokkeslættet i klokkeslætindstillingen.



Brug af robotten

4. „“ **Klokkeslæt**
 - Tryk på denne knap for at aktivere klokkeslætindstilling i den valgte indstilling.
 - Tryk på denne knap for at bekræfte indstillingen af klokkeslættet i klokkeslætindstillingen.
5. „“ **Home**
 - Tryk på denne knap for at få robotten til at vende tilbage til ladestationen.
6. „“ **Kant**
 - Tryk på denne knap for at lade robotten rengøre langs væggen.
7. „“ **Spot**
 - Tryk på knappen for at starte punktrensning.
8. „“ **MAX**
 - Tryk på knappen „MAX“ for at øge sugestyrken.

Bemærk:

1. Sæt to batterier af typen AAA i fjernbetjeningen.
2. Tag batterierne ud, hvis fjernbetjeningen ikke skal bruges i en længere periode.

Brug af robotten

1. Sådan starter du rengøringen

1 Opstil ladestationen og tænd adapteren, herefter blinker signallampen på ladestationen.

A. **Bemærk:** Placér ladestationen op ad en væg og fjern forhindringer, som befinder sig ca. 1 m på begge sider og ca. 2 m foran robotten.

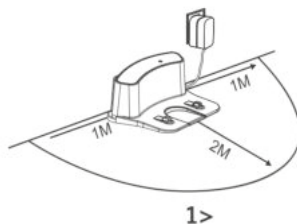

2 Tænd strømforsyningen, displayet blinker.

(Sker der ikke nogen handlinger, går robotten i dvaletilstand efter 10 minutter)

Bemærk:

A. Kontakten skal altid være tændt, da robotten ellers ikke vil kunne sætte i gang.

B. Hvis kontakten slukkes, går alle indstillinger tabt.

OBS: Før opladning af robotten skal det sikres, at kontakten er tændt.

3 Opladning af robotten sker som vist nedenfor:

A. Sæt stikket ind i stikkontakten.

B. Tryk på knappen HOME for at få robotten til at køre tilbage til ladestationen, så den kan blive ladet op.

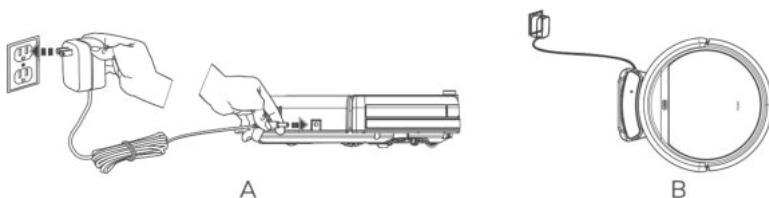

For at forlænge batteriets levetid:

A. Før første brug skal robotten lades op over natten. Når opladningen er afsluttet, lyser alle display.

B. Ved normal brug stilles robotten altid tilbage i ladestationen med stikket sat i.

C. Hvis robotten ikke anvendes i en længere periode, skal kontakten slukkes, robotten være fuldt opladet og opbevares et koldt, tørt sted.

4 Automatisk opladning

Robotten vender automatisk tilbage til ladestationen, når batteriet er ved at være fladt.

Brug af robotten

2. Start/pause/dvaletilstand

Dvaletilstand: Robotten arbejder ikke, lyset omkring CLEAN-knappen er slukket, og kontakten er tændt.

Valgt indstilling: Robotten arbejder ikke, lyset omkring CLEAN-knappen blinker.

Rengøringsindstilling: Robotten arbejder, lyset omkring CLEAN-knappen lyser.

1 Ibrugtagning

A. Sørg for, at kontakten er tændt;

B. Tryk på CLEAN-knappen på robotten eller på fjernbetjeningen for at starte rengøringen.

Bemærk: Tryk på CLEAN-knappen, når robotten er i dvaletilstand, for at vække robotten fra dvaletilstanden. Tryk to gange på CLEAN-knappen, derefter starter robotten automatisk rengøringen.

2 Pause

Tryk på CLEAN-knappen på robotten eller fjernbetjeningen for at få robotten til at skifte fra rengøringsindstilling til en valgt indstilling.

Bemærk: Tryk på CLEAN-knappen, hvis robotten er standset, så starter den med rengøringen igen.

3 Dvaletilstand

For at få robotten fra valgt indstilling til dvaletilstand: Dvaletilstand aktiveres automatisk, hvis robotten ikke får en kommando i 10 minutter.

Brug af robotten

3. Planlægning

Du kan indstille robotten til at starte med rengøringen på et planlagt tidspunkt.

Bemærk: Husk at indstille klokkeslæt og tidsplan igen efter batteriskift. Når klokkeslættet er indstillet, går robotten i gang med rengøringen på det indstillede tidspunkt.

Indstilling af klokkeslæt

1. Ret fjernbetjeningen mod robotten (kontakten skal være tændt).
2. Tryk på knappen CLOCK og derefter på piletasterne for at indstille det korrekte klokkeslæt.
3. Tryk på knappen CLOCK, og gem indstillingen. Sluk robotten for at annullere klokkeslæt.

Indstilling af en tidsplan

Robotten starter altid til det planlagte tidspunkt, medmindre kontakten er slukket.

1. Ret fjernbetjeningen mod robotten.
2. Tryk på knappen PLAN og derefter på piletasterne for at indstille tidsplanen.
3. Tryk på knappen PLAN for at gemme indstillingen. Sluk robotten for at annullere tidsplanen.

Bemærk:

- A. Ved indstilling af klokkeslæt eller tidsplan bekræfter et akustisk signal fra robotten, at indstillingen er gemt.
- B. Hvis du ikke hører nogen lyd, er indstillingen ikke blevet gemt.

Brug af robotten

4. Rengøringsindstilling

1 Autorengøring

Robotten gør automatisk et rum rent og tilpasser rengøringen til den aktuelle situation.

Bemærk:

Tryk på CLEAN-knappen på robotten eller på fjernbetjeningen for at starte den automatiske rengøring.

2 Punktrensning

A. Tryk på knappen Spot på fjernbetjeningen, mens robotten arbejder. Robotten kører i cirkler på samme område, og vender tilbage til autorengøring, når punktrensningen er afsluttet.

B. Tryk på knappen SPOT på fjernbetjeningen, når robotten er i en valgt indstilling, og robotten begynder at køre i cirkler. Robotten vender tilbage til den tilstand, du har valgt, når punktrensningen er afsluttet.

3 Kantrensning

Placer robotten i nærheden af et hjørne (væg), og tryk på knappen EDGE på fjernbetjeningen for at starte kantrensningen.

Bemærk:

A. Kantrensningen afsluttes automatisk, når robotten ikke kan

B. registrere mere væg. Eller tryk på knappen CLEAN for at stoppe kantrensningen manuelt.

Download appen

Robotten kan betjenes ved hjælp af ZACO-appen. Via QRkoder eller APP-grænsefladen ledes du gennem indstillingsmenuen.

ZACOHme for 



ZACOHme for 



Vedligeholdelse

1. Rengøring af sidebørster

Sidebørsterne skal rengøres, så snart de bliver snavsede, og udskiftes med det samme, hvis de er blevet beskadiget.

Bemærk: Før udskiftning af sidebørsterne kontrolleres det, at markeringerne „L“ og „R“ på begge sidebørster og robotens underside stemmer overens.

2. Rengøring af støvbeholder og filter

Støvbeholderen skal renses og tømmes efter hver brug. Gør som følger:

Bemærk: Når støvbeholderen er taget af, kontrolleres det, om fremmedlegemer er trængt ind i støvindsuget. I så fald rengøres det. Filteret rengøres efter 15-30 dages brug og udskiftes efter maks. 6 måneder. Isæt kun filter og hovedfilter, når disse er tørre. Filter og hovedfilter kan udskiftes ved behov.

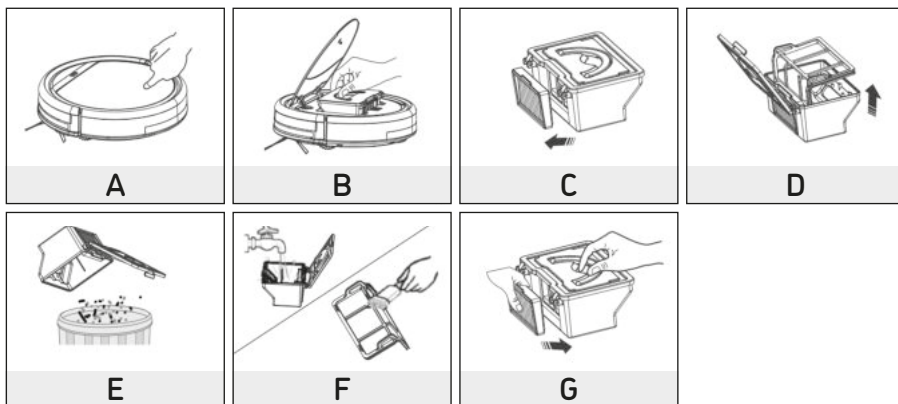

Vedligeholdelse

3. Rengøring af fald-sensorer og ladekontakter

Sensorvindue og ladekontakter rengøres forsigtigt med en blød, tør klud.

Bemærk: Ladekontakter på ladestationen skal renses, hvis de er beskidte.

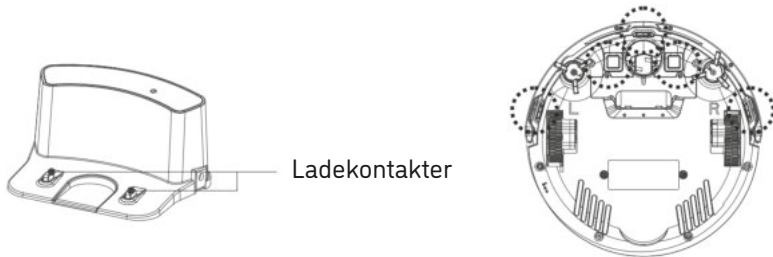

4. Rengøring af det forreste hjul

Det har betydning for rengøringseffekten, hvis der sidder fremmedlegemer i det forreste hjul. Rengør hjulet, ved at gøre følgende:

- (1) Træk hjulet lodret op, og rengør det. Kontrollér samtidigt, om pakningen er i orden.
- (2) Efter rengøringen af det forreste hjul kontrolleres det, at pakningen sidder korrekt og ordentligt fast.

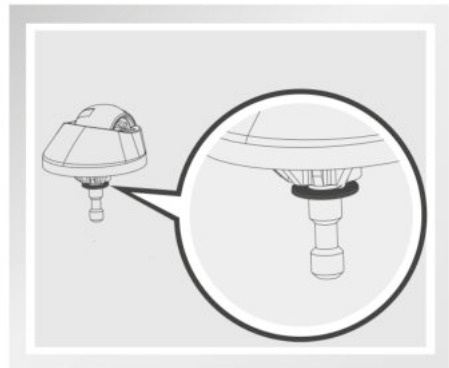
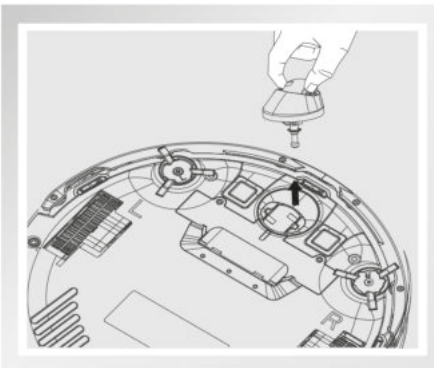

Fejlafhjælpning

1. Fejlkodeliste

Hvis der opstår rutinemæssige fejl, gør robotten opmærksom herpå med et akustisk signal:

- Kort lyd

Nr.	Lyd	Årsag	Løsning
1	●	Hjul eller sidebørster virker ikke	Tjek hjul eller sidebørster
2	● ●	Fejl ved fald-sensorer eller støddæmpersensor	Rengør fald-sensorer og ryst støddæmperen let, og se efter, om der sidder fremmedlegemer fast.
3	● ● ●	Robot blokeret	Bevæg robotten, og genstart den

Bemærk:

Hvis ingen af ovennævnte løsninger virker, gøres følgende:

1. Nulstil robotten ved at slukke på kontakten.
2. Hvis en nulstilling ikke løser problemet, skal robotten indleveres til forhandleren til reparation eller kontakt vores service.

Fejlafhjælpning

2. Fejlmelding

Fejl	Mulig årsag	Løsning
Kører rundt på stedet	V5x robotens sidehjul blokeret	Rengør V5x robotens sidehjul for hår og snavs. Skub hjulene ind og ud, og tjek, at begge kan dreje frit. Sæt V5x roboten til at starte på et nyt sted.
Kører kun baglæns	En fald-sensor er snavset eller defekt.	Tjek og rengør fald-sensorerne på V5x.
Kører hele tiden mod en forhindring.	Støddæmperen kan ikke bevæges.	Vip støddæmperen på V5x roboten 10-20 gange frem og tilbage for at fjerne alle fremmedlegemer, der har sat sig fast under støddæmperen, eller løsn skruen på støddæmperen.
kortere rengøringstid	Lavt batteri. Ingen fuld opladning.	Skift batteri. Genoplad roboten.
„Rengøring“ slukker i displayet under opladning	Der sidder fx dyrehår i opladerens stik. Robotens batteri er ikke tilsluttet.	Rens ladekontakterne, og kontrollér forbindelsen mellem ladekontakterne og roboten.
Robotten opsuger mindre snavs	Filteret er snavset eller vådt.	Rengør filteret, eller udskift filteret
Robotten taber snavs/støv	Støvbeholder fuld.	Tøm støvbeholderen.
Robotten starter ikke automatisk med rengøringen på det planlagte tidspunkt.	Indstillingen af tidsplanen er ikke gemt. Tidsplanfunktionen slettes, når roboten genstartes. Robotten er slukket. Robotens batterier er flade. Dele af robotten er snavsede.	Genindstil, og bekræft tidsplanen.. Tænd for robotten. Sæt den tændte robot i ladestationen for at sikre, at den altid har sin fulde batterikapacitet til rådighed. Sluk for robotten, rengør støvbeholderen, og drej roboten . Rens sidebørster og hovedbørste.

Specifikationer

Klassificering	Specifikation	Detaljer
Mekaniske specifikationer	Diameter	300 mm
	Højde	81 mm
	Vægt	2,24 kg
Elektriske specifikationer	Spænding/effekt	14,4 V / 22 W
	Batterispecifikation	Litium-ion
Rengørings-specifikationer	Støvbeholderens kapacitet	0,3 l
	Opladning	Automatisk opladning/manuel opladning
	Rengøringsindstilling	Auto, punkt, kant, plan
	Opladningstid	< 350 min.
	Rengøringstid	Ca. 90 min.
Knapper på robotten		Touch-knapper

Bemærk:

Opbevaringstemperaturen for robotten er mellem -10° (-40°C).

Frekvensbånd

Frekvensbånd og transmissionseffekt

TX-frekvens	2.412 ~ 2.484 MHz
RX-frekvens	2.412 ~ 2.484 MHz
Antenneforstærkning	1.5 dBi
HF-udgangseffekt	802.11b 16+-2 dBm 802.11g 14+-2 dBm 802.11n 13+-2 dBm

EU-overensstemmelseserklæring

Hermed erklærer **ROBOVOX Distributions GmbH**, at radioen af typen **ZACO V5x** er i overensstemmelse med direktiv 2014/53/EU. Den fulde tekst af EU-overensstemmelseserklæringen kan findes på internetadressen <http://conformity.zaco.eu/download/v5x.pdf>.

Radioen opererer i ISM-båndet mellem 2412 og 2484 MHz.
Antenneforstærkningen er 1,5 dBi.

Tillæg – Betjeningsvejledning

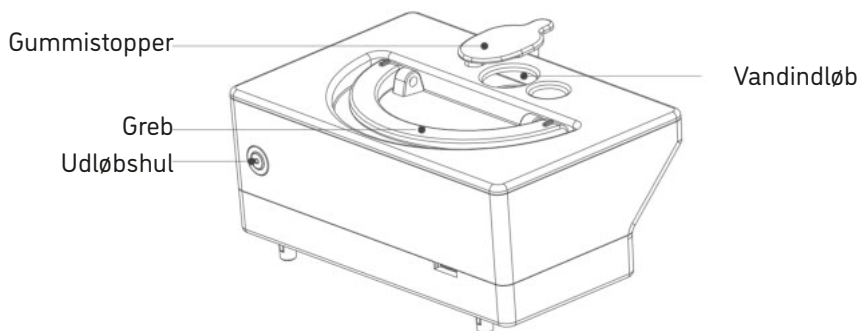

1. Tør rengøring med støvbeholder. Våd rengøring med vandtank.
2. Gulvkludholderen med gulvklud skal sættes fast på robotten, når vandtanken anvendes.
3. Hæld vand i vandtanken.
4. Åbn robottens låg, og placer vandtanken i robotten, så vandtankens udløbshul er rettet mod robottens udløbshul.
5. Luk låget på robotten, og tryk på CLEAN-knappen for at starte den vådrengøringen. Sugefunktionen er ikke tilgængelig under vådrengøringen.
6. Det anbefales at støvsuge (tør rengøring) før vådrengøring for at få et bedre rengøringsresultat.
7. Vandet i vandtanken løber automatisk. Det er derfor forbudt at stille vandtanken indeni eller uden for robotten, når der stadig er vand i tanken. Dermed undgås det, at gulvet oversvømmes af vand.
8. Tag vandtanken ud, når robotten oplader.

ZACO-V5x

Robotti-imuri

Käyttöohje



Hyvä asiakas,

kiitos ZACO V5x -robotti-imurin ostamisesta. Olet nyt yksi miljoonista, jotka puhdistavat älykkäästi robottien avulla. Tutustu tähän käyttöohjeeseen parin minuutin ajan, niin opit käyttämään robottia oikein. Jos laitteen kanssa ilmenee ongelmia, ole hyvä ja ota yhteyttä asiakaspalvelemme tai katso lisätietoja sivustostamme osoitteessa www.zaco.eu.

Seuraa meitä Facebookissa ja Twitterissä, niin voit hyötyä seuraavista ainutkertaisista eduista:

- Juuri sinun robotillesi räätälöity tuki: vastauksia kysymyksiin, huoltovinkkejä, esittelyvideoita, live-chat ja paljon muuta.
- Tuotepäivitykset ja muut arvokkaat tiedot. Ole mukana joukossa, joka saa ensimmäiseksi tietoja uusista roboteista sekä ainutkertaisista alennus- ja erikoiskampanjoista.

Ole meihin suoraan yhteydessä:

Facebook: facebook.com/zacorobot

Twitter: twitter.com/ZACOROBOT

Nauti joka päivä perusteellisesta puhdistamisesta!

ZACO-asiakaspalvelu

Asiakaspalvelunumero:

00800-42377961 (European Free Call)

0209-513038-383 (Direct Line DE)

Sähköposti: support@zaco.eu

Tärkeitä tietoja

Käyttö

- Varmista ennen robotin käyttöä, että virtakytkin on kytketty päälle ja että ympäristöstä on poistettu kaikki esteet, varsinkin sähköjohdot.
- Robotti käsittelee saman lattiapinnan useaan kertaan puhdistamisen perusteellisuuden takaamiseksi.
- Pyörivät harjat voivat toisinaan singota pieniä hiukkasia (koiranruokaa, kissanhiekkaa). Lopulta robotti kuitenkin imuroi ne kaikki.
- Tyhjennä pölysäiliö. Robotti-imuri voi olla tehottomampi tai jopa päästää ulos roskia, kun pölysäiliö on täynnä. Sitä varten annetaan varoitusmerkki.

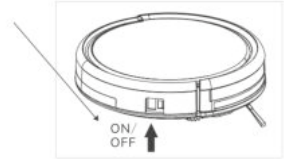

Optimaalinen teho

- Tyhjennä pölysäiliö ja V5x-laitteen suodatin jokaisen käyttökerran jälkeen.
- Suodatinta ei saa puhdistaa vedellä.
- Vaihda suodatin, kun V5x-laitteen imuteho alenee ja se poistaa vähemmän likaa kuin ennen.

Akun varauksen kesto

V5x-laitteen akun varauksen keston pidentämiseksi ja optimaalisen imutehon takaamiseksi:

- Lataa robottia yön yli ennen ensimmäistä käyttökertaa.
- Jos robottia ei käytetä pidempään aikaan, kytke virtakytkin pois päältä.
- Lataa robotti niin pian kuin mahdollista, sillä päiviä kestävä odottaminen voi vaurioittaa akkua.
- Käytä robottia usein.

Varoitus:

Tuote sisältää sähköisiä osia. ÄLÄ upota V5x-tuotetta veteen äläkä suihkuta sitä vedellä. Käytä sen puhdistamiseen vain kuivaa liinaa.

Sisällysluettelo

Turvaohjeet	5
Tuotekomponentit	7
Tarvikeluettelo	7
Robotin rakenne	8
Pölysäiliö	9
Latausasema	9
Kauko-ohjain	9
CLEAN-painikkeen tila	10
Laitteen käyttö	11
Kauko-ohjaimen käyttö	11
Puhdistamisen aloittaminen	13
Käynnistys/tauko/lepo	14
Ajastus	15
Puhdistustila	16
Sovelluksen lataaminen	17
Huolto	18
Sivuharjojen puhdistaminen	18
Pölysäiliön ja suodattimen puhdistaminen	18
Reuna-anturien ja latauskoskettimien puhdistaminen	19
Etupyörän puhdistaminen	19
Vianmääritys	20
Vikakoodiluettelo	20
Vikailmoitus	21
Tuotetiedot	22
Taajuusalue & EU:n vaatimustenmukaisuusvakuutus	23
Liite – käyttöohje	24

Turvaohjeet

Lue seuraavat turvaohjeet ja noudata kaikkia yleisiä turvasääntöjä, ennen kuin otat laitteen käyttöön.

- Varmista ennen käyttöönottoa, että laite on kytketty päälle.
- Kytke laitteen oikealla sivulla oleva kytkin pois päältä, kun laitetta ei käytetä pitkään aikaan.

VAROITUKSET

1. Vain valtuutettu teknikko saa purkaa laitteen. Käyttäjä ei saa purkaa tai korjata laitetta.
2. Käytä vain valmistajan toimittamaa sovitinta. Muiden, ei-sopivien sovitimien käyttö voi aiheuttaa sähköiskun tai tulipalon ja vaurioittaa laitetta.
3. Älä kosketa pistoketta tai sovitinta märillä käsillä.
4. Älä anna vaatteiden tai ruumiinosien tarttua laitteen pyöriin.
5. Pidä laite etäällä savukkeista, savukkeensyöttimistä, tulitikuista ja muista syttyvistä aineista.
6. Puhdista laite vasta lataamisen päätyttyä.
7. Älä taita sähköjohtoa äläkä laita mitään painavia tai teräviä esineitä sen päälle.
8. Käytä robotti sisä- ja yksityisissä kotiloissa vain.
9. Älä koskaan astu laitteen päälle tai aseta esineitä sen päälle.
10. Älä käytä laitetta kosteissa tai märissä ympäristöissä.
11. Tyhjennä ympäristö ennen laitteen käyttöä (poista kaikki särkyvät esineet ja johdot, vaatteet, paperit, verhot jne., jotka voisivat juuttua laitteeseen).
12. Älä koskaan aseta laitetta paikkaan, josta se voi pudota (pöytä, tuoli, jne.).
13. Kytke sähkövirta pois päältä, kun laitetta ei käytetä pitkään aikaan.

Turvaohjeet

14. Varmista ennen käyttöä, että sovitin on liitetty oikein pistorasiaan.
15. Jotta kukaan ei kompastuisi laitteeseen, kerro kaikille talossa tai asunnossa oleville henkilöille laitteen olevan käytössä
16. Laite ei voi ylittää esteitä, jotka ovat yli 10 mm korkeita.
17. Käytä laitetta lämpötila-alueella -10 °C – 40 °C. Älä altista laitetta korkeille lämpötiloille.
18. Ennen kuin laite hävitetään, siitä on poistettava akku.
19. Laite on irrotettava sähköverkosta ennen akun poistamista.
20. Robotti ja akku on hävitettävä paikallisten sääntöjen ja määräysten mukaisesti.
21. Käytä vain alkuperäisen valmistajan hyväksymiä akkuja.

Huomautus:

Tämä tuote ei ole lelu, eikä sitä saa käyttää lapsilla tai henkilöillä, joilla ei ole asiaankuuluvaa kokemusta tai tietoa.

Tuotekomponentit

Tarvikeluettelo

Nro	Kuvaus	Määrä
1	Robotti-imuri	1
2	Latausasema	1
3	Kauko-ohjain (paristo ei sisälly toimitukseen)	1
4	Sovitin	1
5	Vesisäiliö	1
6	Liina	1
7	Puhdistustyökalu	1
8	Käyttöohje	1
9	Sivuharjat	2
10	Lisäsuodatin	2

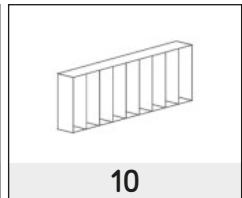
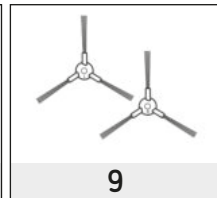
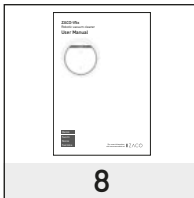
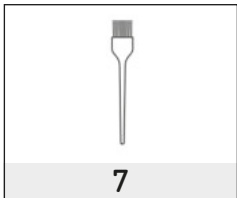
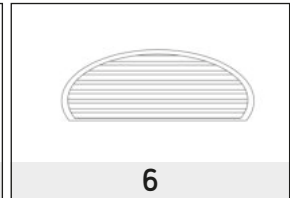
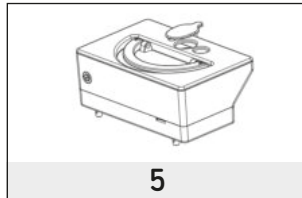
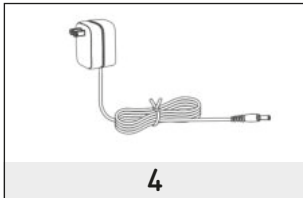
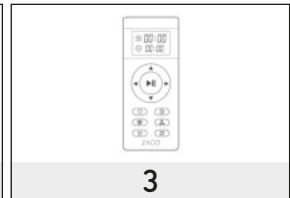
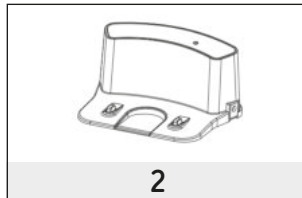
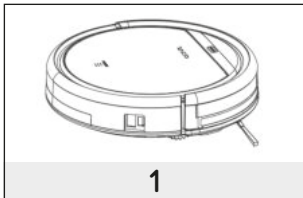

Tuotekomponentit

Robotin rakenne

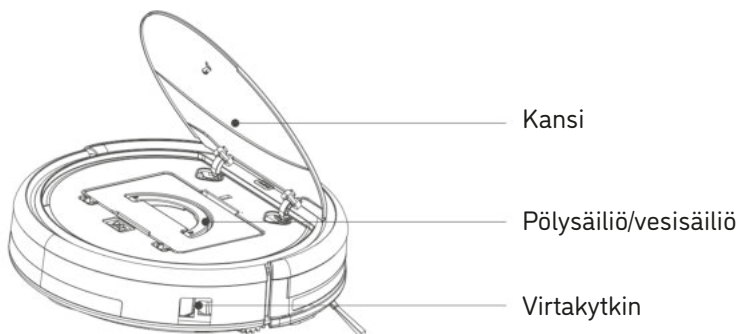
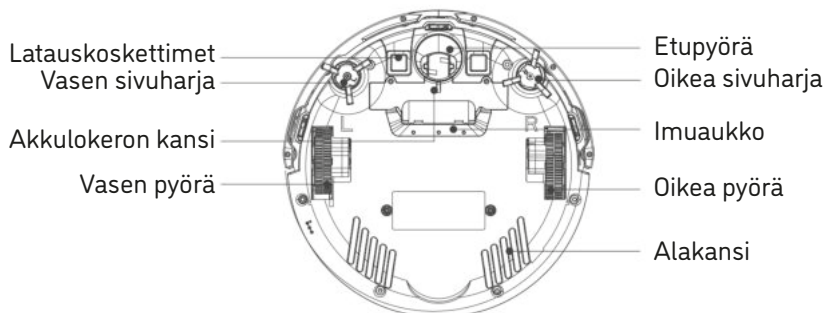
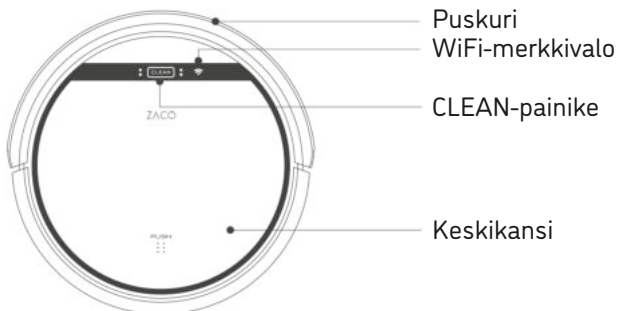

Tuotekomponentit

Pölysäiliö

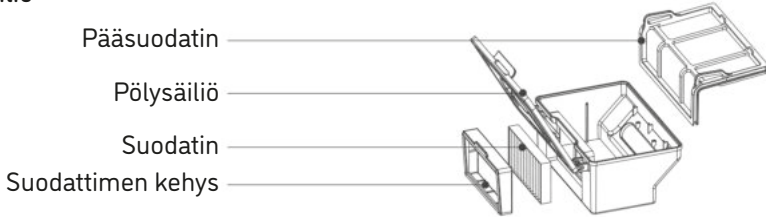

Latausasema

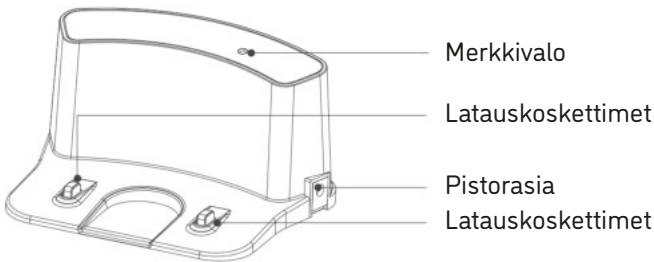

Kauko-ohjain

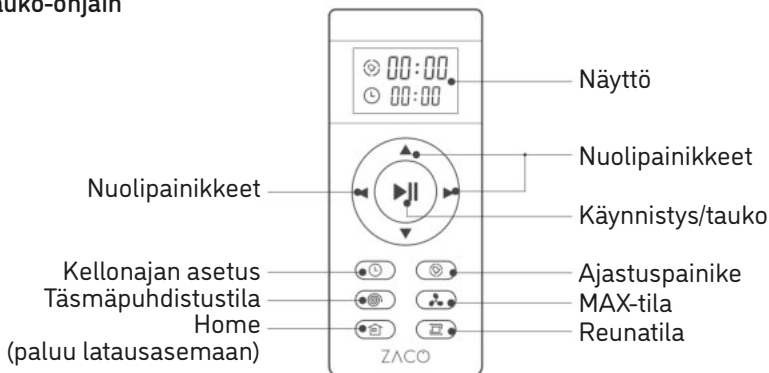

Tuotekomponentit

CLEAN-painikkeen tila

Robotin tila	Merkkivalon tila
Lataaminen	Alempi ja ylempi merkkivalo vilkkuvat nopeasti.
Lataaminen päättynyt	Kaikki merkkivalot on kytketty päälle.
Valmiustilassa	Alempi ja ylempi merkkivalo vilkkuvat hitaasti.
Kun robotissa on vika	Alempi ja ylempi merkkivalo vilkkuvat hitaasti.
Heikko varaus	Alempi merkkivalo vilkkuu.
Home-tilassa	Alempi merkkivalo vilkkuu hitaasti.
Puhdistustilassa	Ylempi merkkivalo palaa jatkuvasti.
Reunatilassa	Ylempi merkkivalo palaa jatkuvasti, alempi merkkivalo vilkkuu.
Täsmäpuhdistustilassa	Ylempi merkkivalo palaa jatkuvasti, alempi merkkivalo vilkkuu.
WiFi-yhteyden muodostus	WiFi-merkkivalo vilkkuu.
WLAN-yhteyden muodostus onnistui	WiFi-merkkivalo palaa jatkuvasti.

Laitteen käyttö

Kauko-ohjaimen käyttö

1. „▶||“ Käynnistys/tauko

- TKäynnistä puhdistaminen valmiustilassa painamalla tätä painiketta.
- Pysäytä puhdistaminen painamalla tätä painiketta, kun puhdistaminen on käynnissä.
- Vaihda lepotilasta valmiustilaan painamalla tätä painiketta.

2. Nuolipainikkeet

A. „▲“-painike:

- Siirrä ajastustilaa tai kellonaikaa eteenpäin painamalla tätä painiketta.
- Liikuta robottia eteenpäin valmiustilassa painamalla tätä painiketta.
- Pysäytä robotti painamalla tätä painiketta, kun se osuu esteeseen.

B. „▼“-painike:

- Säädä kellonaikaa ajastustilassa painamalla tätä painiketta.

C. „◀“-painike:

- Vaihda ajastustilassa minuuteista tunteihin tai muuta kellonaikaa painamalla tätä painiketta.
- Siirrä robottia vasemmalle painamalla tätä painiketta.

D. „▶“-painike:



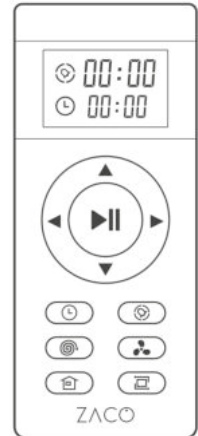

- Vaihda ajastustilassa tunneista minuutteihin tai muuta kellonaikaa painamalla tätä painiketta.
- Siirrä robottia oikealle painamalla tätä painiketta.

3. „⌚“ Ajastus

- Aktivoi kellonaikatila valmiustilassa painamalla tätä painiketta.
- Vahvista kellonajan asetus kellonaikatilassa painamalla tätä painiketta.



Laitteen käyttö

4. „“ **Kellonaika**
 - Aktivoi kellonaikatila valmiustilassa painamalla tätä painiketta.
 - Vahvista kellonajan asetus kellonaikatilassa painamalla tätä painiketta.
5. „“ **Home**
 - Palauta robotti latausasemaan painamalla tätä painiketta.
6. „“ **Reuna**
 - Anna robotin puhdistaa seinänviertä pitkin painamalla tätä painiketta.
7. „“ **Täsmäpuhdistus**
 - Vahvista täsmäpuhdistus painamalla tätä painiketta.
8. „“ **MAX**
 - Lisää imutehoa painamalla MAX-painiketta.

Huomautus:

1. Laita kaksi AAA-tyypin paristoa kauko-ohjaimeen.
2. Poista paristot, kun kauko-ohjainta ei käytetä pitkään aikaan.

Laitteen käyttö

1. Puhdistamisen aloittaminen

1 Aseta latausasema paikoilleen ja kytke sovitin, jolloin latausaseman merkkivalo alkaa vilkkua.

A. **Huomautus:** Aseta latausasema seinän viereen ja poista esteet sen sivuilta noin yhden metrin ja edestä kahden metrin alueelta.

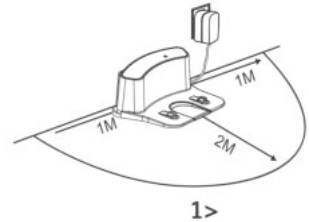

2 Kun sähkövirta kytketään päälle, näyttö alkaa vilkkua.

(Jos robotti ei vastaanota käskyä, se siirtyy 10 minuutin jälkeen lepotilaan.)

Huomautus:

A. Jätä virtakytkin aina päälle, sillä muuten robottia ei voi ottaa käyttöön.

B. Kun virtakytkin kytketään pois päältä, asetetut ajastukset häviävät.

Huomio: Ennen robotin lataamista täytyy varmistaa, että virtakytkin on kytketty päälle.

3 Lataa robotti seuraavasti:

A. Työnnä virtapistoke pistorasiaan.

B. Paina HOME-painiketta, jolloin robotti palaa latausasemaan ja alkaa latautua.

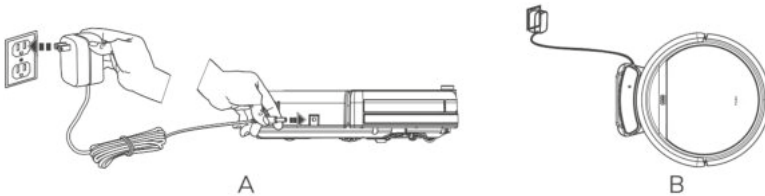

Akun varauksen keston pidentäminen:

A. Lataa robottia yön yli ennen ensimmäistä käyttökertaa. Kun lataaminen on päättynyt, kaikki merkkivalot palavat.

B. Aseta normaalissa käytössä robotti aina latausasemaan liitetyn virtapistokkeen kanssa.

C. Kun robottia ei käytetä pitkään aikaan, lataa robotti täyteen, kytke virtakytkin pois päältä ja säilytä sitä viileässä, kuivassa paikassa.

4 Automaattinen lataaminen

Robotti palaa automaattisesti latausasemaan, kun akun varaus on alhainen.

Laitteen käyttö

2. Käynnistys/tauko/lepo

Lepotila: Robotti ei puhdistaa, CLEAN-painikkeen merkkivalot eivät pala ja virtakytkin on kytketty päälle.

Valmiustila: Robotti ei puhdistaa, CLEAN-painikkeen merkkivalot vilkkuvat.

Puhdistustila: Robotti puhdistaa, CLEAN-painikkeen merkkivalot palavat.

1 Käynnistäminen

A. Varmista, että virtakytkin on kytketty päälle;

B. Käynnistä puhdistaminen painamalla päälaitteen CLEAN-painiketta tai kaukoohjaimen käynnistyspainiketta.

Huomautus: Kun robotti on lepotilassa, aktivoi robotti painamalla CLEAN-painiketta. Kun painat CLEAN-painiketta toisen kerran, robotti käynnistää automaattisesti puhdistamisen.

2 Tauko

Siirry puhdistustilasta valmiustilaan painamalla päälaitteen CLEAN-painiketta tai kauko-ohjaimen käynnistyspainiketta.

Huomautus: Kun robotti pysäytetään, jatka puhdistamista uudelleen painamalla CLEAN-painiketta.

3 Lepotila

Robotin asettaminen valmiustilasta lepotilaan. Lepotila aktivoituu automaattisesti, kun käskyjä ei anneta 10 minuuttiin.

Brug af robotten

3. Ajastus

Robotin voi ajastaa aloittamaan puhdistamisen tiettyinä ajankohtana.

Huomautus: Muista asettaa kellonaika ja ajastus uudelleen akunvaihdon jälkeen. Kun kellonaika on asetettu, robotti alkaa puhdistamisen ajastettuna ajankohtana.

Kellonajan asettaminen

1. Osoita robottia kauko-ohjaimella (varmista, että virtakytkin on kytketty päälle).
2. Paina kellopainiketta ja aseta oikea kellonaika nuolipainikkeilla.
3. Paina kellopainiketta ja tallenna asetus. Peruuta ajastus kytkemällä robotti pois päältä.

Ajastuksen asettaminen

Robotti aloittaa puhdistamisen aina ajastettuun ajankohtaan, paitsi jos sen virtakytkin on kytketty pois päältä.

1. Osoita robottia kauko-ohjaimella.
2. Aseta ajastus painamalla ajastustilan painiketta ja sen jälkeen nuolipainikkeita.
3. Paina kellopainiketta ja tallenna asetus. Peruuta ajastus kytkemällä robotti pois päältä.

Huomautus:

- A. Kellonajan tai ajastuksen asettamisen yhteydessä robotin käyttöönotto vahvistetaan äänimerkillä.
- B. Jos äänimerkkiä ei kuulu, asetus ei onnistunut.

Brug af robotten

4. Puhdistustila

1 Automaattinen puhdistus

Robotti puhdistaa automaattisesti huoneen ja mukauttaa puhdistamisen kulloisenkin tilanteen mukaan.

Huomautus:

Käynnistä automaattinen puhdistaminen painamalla robotin CLEAN-painiketta tai kaukoohjaimen käynnistyspainiketta.

2 Täsmäpuhdistus

- A. Paina kauko-ohjaimen täsmäpuhdistustilan painiketta, kun robotti on puhdistamassa. Robotti kiertää kehää ja palaa automaattiseen puhdistustilaan, kun täsmäpuhdistus on päättynyt.
- B. Paina kauko-ohjaimen täsmäpuhdistustilan painiketta, jos robotti on valmiustilassa ja alkaa kiertää kehää. Robotti palaa valmiustilaan, kun täsmäpuhdistus on päättynyt.

3 Reunojen puhdistus

Aseta robotti reunan (seinän) lähelle ja paina reunatilan painiketta käynnistääksesi reunojen puhdistuksen.

Huomautus:

- A. Reunojen puhdistus päättyy automaattisesti, kun robotti ei enää
- B. tunnista reunoja. Reunojen puhdistuksen voi myös pysäyttää manuaalisesti painamalla CLEAN-painiketta.

Sovelluksen lataus

Tätä laitetta voidaan ohjata ZACO-sovelluksella. Pääset asennusvalikkoon joko QR-koodien tai sovelluksen liittymän kautta.

ZACOHme for 



ZACOHme for 



Huolto

1. Sivuharjojen puhdistaminen

Puhdista sivuharjat heti, kun ne likaantuvat, ja vaihda ne heti uusiin, jos ne vaurioituvat.

Huomautus: Tarkista ennen sivuharjojen vaihtamista, että L- ja R-merkinnät täsmäävät kummassakin sivuharjassa ja robotin alapuolella.

2. Pölysäiliön ja suodattimen puhdistaminen

Pölysäiliö täytyy tyhjentää ja puhdistaa jokaisen käyttökerran jälkeen. Toimi seuraavasti.

Huomautus: Tarkista pölysäiliön poistamisen jälkeen, onko imuaukossa vieraita esineitä. Puhdista imuaukko tarvittaessa. Puhdista suodatin 15–30 käyttöpäivän jälkeen ja vaihda se vähintään kuuden kuukauden välein. Asenna suodatin ja ensisijainen suodatin paikoilleen, kun ne ovat kuivaneet. Suodattimen ja ensisijaisen suodattimen voi tarvittaessa vaihtaa.

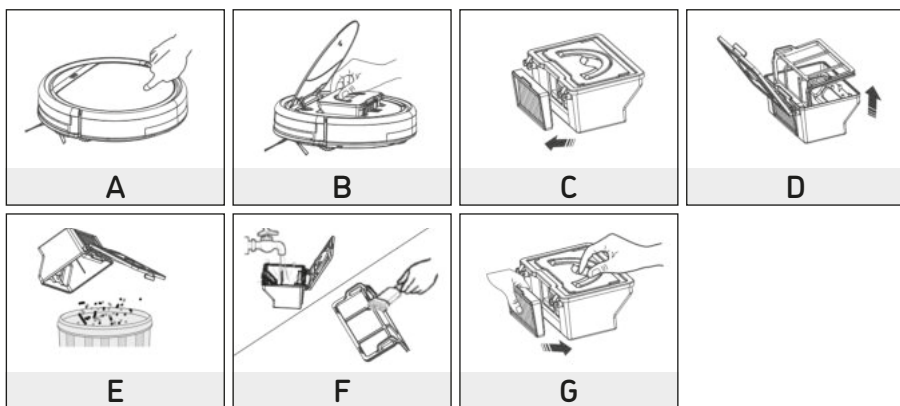

Huolto

3. Reuna-anturien ja latauskoskettimien puhdistaminen

Pyyhi anturin ikkuna ja latauskoskettimet varovasti pehmeällä, kuivalla liinalla.

Huomautus: Latausaseman latauskoskettimet täytyy puhdistaa niiden likaannuttua.

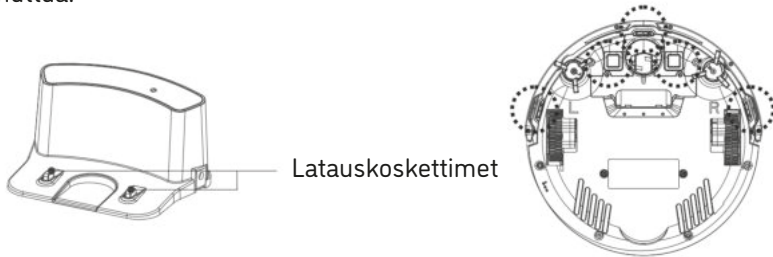

4. Etupyörän puhdistaminen

Etupyörään tarttuneet roskat vaikuttavat puhdistustehoon. Puhdista se seuraavasti:

- (1) Irrota pyörä vetämällä sitä suoraan ylöspäin ja puhdista se. Varmista samalla, että tiiviste on kunnossa.
- (2) Varmista, että tiiviste on etupyörän puhdistamisen jälkeen laitettu hyvin paikoilleen.

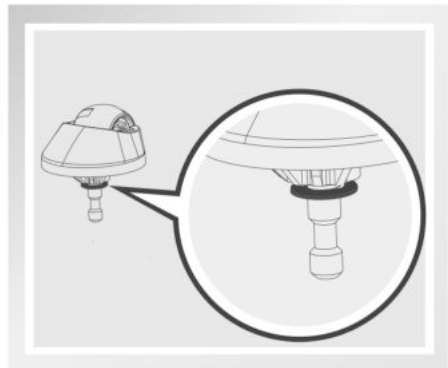
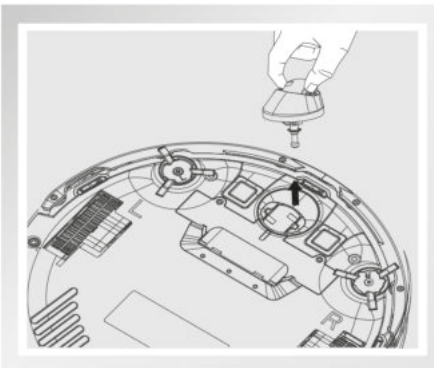

Vianmääritys

1. Vikakoodiluettelo

Jos ilmenee normaaleja ongelmia, robotti ilmoittaa niistä äänimerkillä:

- Lyhyt ääni

Nro	Ääni	Syy	Ratkaisu
1	•	Renkaat tai sivuharjat eivät toimi	Tarkista renkaat tai sivuharjat
2	••	Reuna- tai puskurianturin vika	Puhdista reuna-anturi ja ravitele puskuria kevyesti sekä tarkista onko sen sisälle tarttunut vieraita esineitä
3	•••	Päälaite jumissa	Siirrä päälaite ja käynnistä uudelleen

Huomautus:

Jos mikään edellisistä ratkaisuista ei toimi, toimi seuraavasti:

1. Nollaa robotti kytkemällä virtakytkin pois päältä.
2. Jos nollaaminen ei toimi, vie robotti kauppialle korjausta varten tai ota yhteyttä huoltoomme.

Vianmääritys

2. Vikailmoitus

Vikailmoitus	Mahdollinen syy	Ratkaisu
Kiertää paikallaan	V5x-robotin sivupyörä on jumissa	Puhdista V5x-robotin sivupyörät karvoista ja liasta. Työnnä pyöriä sisään ja ulos ja tarkista pyörivätkö ne vapaasti. Käynnistä V5x-robotti uudessa paikassa.
Kulkee vain taaksepäin	Reuna-anturi on likainen tai viallinen.	Tarkista ja puhdista tarvittaessa V5x:n reuna-anturit.
Jatkuva törmäminen esteeseen	Puskuri ei liiku.	Kosketa V5x-robotin puskuria 10–20 kertaa nopeasti, jotta kaikki roskat irtoavat puskurin alta, tai löysää hieman puskurin ruuvia.
Lyhyempi puhdistusaika	Akun varaustaso on alhainen. Ei ladattu täyteen.	Vaihda akku. Lataa robotti uudelleen.
Puhdistuksen merkkivalo sammuu ladattaessa	Latauskoskettimissa on esim. eläintenkarvoja. Robotin akkua ei ole liitetty.	Puhdista latauskoskettimet, tarkista latauskoskettimien ja robotin yhteys.
Imuroi vähemmän likaa	Suodatin on likainen tai märkä.	Puhdista tai vaihda suodatin
Robotti päästää likaa/pölyä ulos	Pölysäiliö täynnä.	Tyhjennä pölysäiliö.
Robotti ei käynnistä automaattista puhdistusta ohjelmoituun ajankohtaan	Ajastusasetusta ei ole tallennettu. Ajastustoiminto poistetaan, kun robotti käynnistetään uudelleen. Robotti on kytketty pois päältä. Robotin akku on heikko. Robotin komponentit ovat likaisia.	Nollaa ajastus ja vahvista. Kytke robotti päälle. Aseta päälle kytketty robotti latausasemaan varmistaaksesi, että käytettävissä on aina täyteen ladattu akku. Kytke robotti pois päältä, puhdista pölysäiliö ja käännä robotti ylösalaisin. Puhdista sivuharjat ja pääharjat.

Tuotetiedot

Luokitus	Tuotetieto	Lisätiedot
Mekaaniset tiedot	Läpimitta	300 mm
	Korkeus	81 mm
	Paino	2,24 kg
Sähköiset tiedot	Jännite/teho	14,4 V / 22 W
	Akkutyyppe	Litium-ioni
Puhdistukseen liittyvät tiedot	Pölysäiliön tilavuus	0,3 l
	Lataaminen	Automaattinen/manuaalinen lataus
	Puhdistustila	Automaattinen, täsmä, reuna, ajastus
	Latausaika	< 350 min
	Puhdistusaika	Noin 90 min
Robotin painikkeiden tyyppi		Kosketuspainikkeet

Huomautus:

Tämän laitteen säilytyslämpötila on -10 °C – 40 °C.

Taajuusalue

Taajuusalue ja lähetysteho

TX-taajuus	2.412 ~ 2.484 MHz
RX-taajuus	2.412 ~ 2.484 MHz
Antennin vahvistus	1.5 dBi
HF-lähtöteho	802.11b 16+-2 dBm 802.11g 14+-2 dBm 802.11n 13+-2 dBm

EU:n vaatimustenmukaisuusvakuutus

ROBOVOX Distributions GmbH vakuuttaa täten että ZACO V5x-tyyppinen radio on direktiivin 2014/53/EU mukainen. EU-vaatimustenmukaisuusvakuutuksen koko teksti. Löytyy Internet-osoitteesta <http://conformity.zaco.eu/download/v5x.pdf>.

Radio toimii ISM-taajuusalueella välillä 2412 ja 2484 MHz:n alueella.
Antennin vahvistus on 1,5 dBi.

Liite – käyttöohje

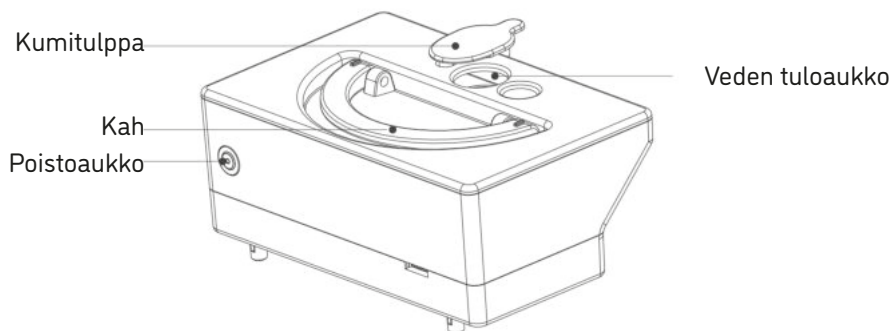

1. Kuivapuhdistus pölysäiliön kanssa. Märkäpuhdistus vesisäiliön kanssa.
1. Moppausliinan pidike ja moppausliina pitää kiinnittää robottiin, kun käytetään vesisäiliötä.
1. Kaada vettä vesisäiliöön.
1. Avaa robotin kansi ja aseta vesisäiliö robottiin siten, että vesisäiliön poistoaukko on robotin rungon poistoaukon kohdalla.
1. Käynnistä märkäpuhdistus sulkemalla robotin kansi ja painamalla CLEAN-painiketta. Imurointitoiminto ei ole käytettävissä märkäpuhdistuksen aikana.
1. On suositeltavaa suorittaa imurointi (kuivapuhdistus) ennen märkäpuhdistusta, jotta taataan parempi puhdistustulos.
1. Vesi kiertää vesisäiliössä automaattisesti. Siksi vesisäiliötä ei saa asettaa robotin sisä- tai ulkopuolelle silloin, kun säiliössä on vielä vettä. Siten lattia ei pääse kastumaan.
1. Poista vesisäiliö, kun robottia ladataan.

ZACO-V5x

Robotstøvsuger

Bruksanvisning



Kjære kunde,

takk for at du valgte robotstøvsugereren ZACO V5x! Du er nå en av flere millioner mennesker som bruker en robot – den smarte måten å gjøre rent på. Ta deg et par minutter til å lese denne bruksanvisningen og gjøre deg kjent med roboten. Hvis du har et problem med roboten din, kan du ta kontakt med vår kundeservice eller besøke vår hjemmeside www.zaco.eu for mer informasjon.

Hold kontakt med oss på Facebook eller Twitter for å dra nytte av disse eksklusive fordelene:

- Support spesifikt tilpasset din robot, inkludert svar på spørsmål, tips om vedlikehold, demo-videoer, live-chat og mye mer.
- Produktoppdateringer og annen verdifull informasjon Vær blant de første som mottar informasjon om nye roboter, eksklusive rabatter og spesialkampanjer.

Knytt deg til oss direkte nå på
Facebook: facebook.com/zacorobot
Twitter: twitter.com/ZACOROBOT

Du kan hver eneste dag glede deg over en grundig rengjøring!

ZACO kundtjänst

Telefonnummer för kundtjänst:
00800-42377961 (European Free Call)
0209 513038-383 (Direct Line DE)
E-post: support@zaco.eu

Viktige tips

Bruk

- Forsikre deg om at strømbryteren er slått på før roboten tas i bruk, og fjern alle hindringer, særlig ledninger, i omgivelsene.
- Roboten bearbeider det samme gulvarealet flere ganger for å sikre en grundig rengjøring.
- De roterende børstene kan av og til kaste ut mindre korn (hundefôr, kattestrø). Roboten kommer til å suge opp alt til slutt.
- Tøm støvbeholderen. Robotstøvsugeren kan ha redusert effekt eller sågar støte ut gjenstander dersom støvbeholderen er full. Dette medfører ingen varselsignaler.

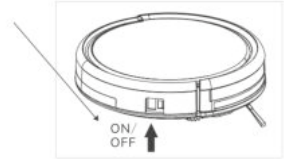

For en optimal ytelse

- Tøm støvbeholderen og rengjør filteret til V5x etter hver bruk.
- Filteret må ikke renses med vann.
- Skift ut filteret når sugeseffekten til V5x blir mindre og den fjerner mindre smuss enn før.

Batteriets effektive driftstid

For å forlenge den effektive driftstiden til batteriet i V5x, og for å opprettholde dens optimale sugeseffekt:

- Lad opp roboten over natten før første gangs bruk.
- Hvis roboten ikke skal brukes på lang tid, slår du av strømbryteren.
- Lad opp roboten så snart som mulig. Det kan skade batteriet å vente flere dager med dette.
- Bruk roboten ofte.

Advarsel:

Roboten inneholder elektroniske komponenter. IKKE dypp V5x ned i vann og ikke sprut vann på den. Tørk den bare med en tørr klut.

Innholdsfortegnelse

Sikkerhetsanvisninger	5
Produktkomponenter	7
Tilbehørsliste	7
Robotens oppbygning	8
Støvbeholder	9
Ladestasjon	9
Fjernkontroll	9
Status på CLEAN-tasten	10
Bruk av roboten	11
Håndtering av fjernkontrollen	11
Slik starter du rengjøringen	13
Start/pause/hvilemodus	14
Timeplan	15
Rengjøringsmodus	16
Laste ned APP-en	17
Vedlikehold	18
Rengjøring av sidebørstene	18
Rengjøring av støvbeholderen og filteret	18
Rengjøring av Fall-sensorene og ladekontaktene	19
Rengjøring av forhjul	19
Utbedring av feil	20
Feilkodeliste	20
Feilmelding	21
Spesifikasjoner	22
Frekvensbånd & EU-erklæring om samsvar	23
Vedlegg – Bruksanvisning	24

Sikkerhetsanvisninger

Les de påfølgende sikkerhetsanvisningene og følg de generelle sikkerhetsreglene før du tar i bruk roboten.

- Forsikre deg om at roboten er slått på før du starter opp.
- Slå av bryteren på høyre side av roboten hvis den ikke skal brukes på langt tid.

ADVARSLER

1. Kun autoriserte teknikere skal demontere roboten. Brukere må ikke ta roboten fra hverandre eller reparere den.
2. Bruk bare adapteren som er levert av produsenten. Bruk av en annen adapter som ikke er egnet, kan føre til elektrisk støt eller brann, og skade enheten.
3. Ikke ta på støpselet eller adapteren med våte hender.
4. Sørg for at ingen klær eller legemsdeler vikler seg inn i hjulene til roboten.
5. Hold roboten unna sigaretter, sigarettene, fyrstikker eller andre antenkelige stoffer.
6. Ikke rengjør roboten før oppladingen er ferdig.
7. Ikke bøy strømkabelen, og ikke legg tunge eller skarpe gjenstander på den.
8. Roboten er kun egnet for bruk innendørs og i et hjemmemiljø.
9. Sett deg aldri på roboten, og sett aldri fra deg ting på den.
10. Ikke bruk roboten i våte eller fuktige omgivelser
11. Rydd omgivelsene før roboten brukes (fjern alle skjøre gjenstander og ledninger, klær, papir, gardiner, etc., da de kan fanges opp av roboten).
12. Sett aldri fra deg apparatet på et sted hvor det kan falle ned (bord, stoler, etc.).
13. Slå av strømforsyningen hvis roboten ikke skal brukes på lenge.

Sikkerhetsanvisninger

14. Før bruk må du passe på at adapteren og stikkkontakten er riktig tilkoblet.
15. For å forhindre at noen snubler over roboten må du fortelle alle i huset når apparatet er i bruk.
16. Roboten kan ikke kjøre over trinn eller hindringer som er høyere enn 10 mm.
17. Bruk roboten i et temperaturområde fra -10 °C til 40 °C og ikke utsett roboten for høye temperaturer.
18. Batteriet må tas ut av roboten før den skrotes.
19. Enheten må være koblet fra strømmen når batteriet tas ut.
20. Robot og batteri skal kastes i henhold til lokale sikkerhetsforskrifter.
21. Bruk kun batterier som er godkjent av fabrikkens. Ikke bruk upassende batterier.

MERK!

Dette produktet er ikke et leketøy, og bør ikke brukes av barn eller personer med mangel på relevant erfaring eller kunnskap.

Produktkomponenter

Tilbehørsliste

Nr.	Beskrivelse	Antall
1	Robotstøvsuger	1
2	Ladestasjon	1
3	Fjernkontroll (inneholder ikke batteri)	1
4	Adapter	1
5	Vannbeholder	1
6	Mopp	1
7	Rengjøringsverktøy	1
8	Bruksanvisning	1
9	Ekstra sidebørster	2
10	Ekstra filter	2

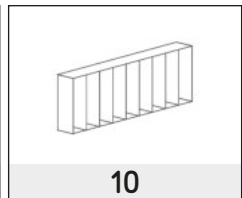
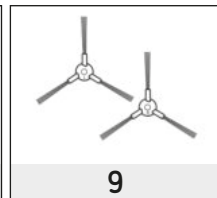
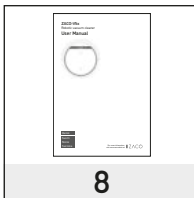
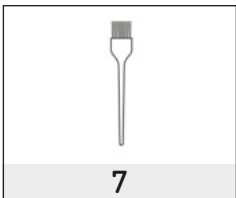
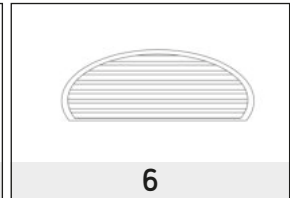
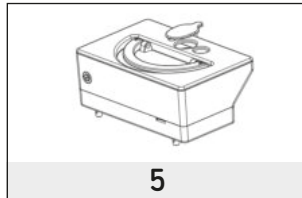
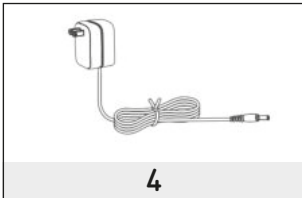
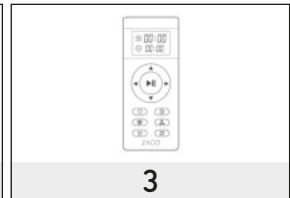
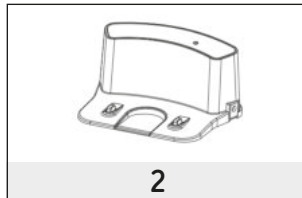
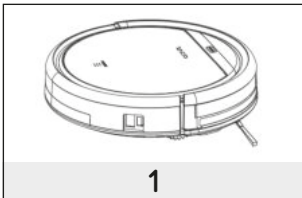

Produktkomponenter

Robotens oppbygning

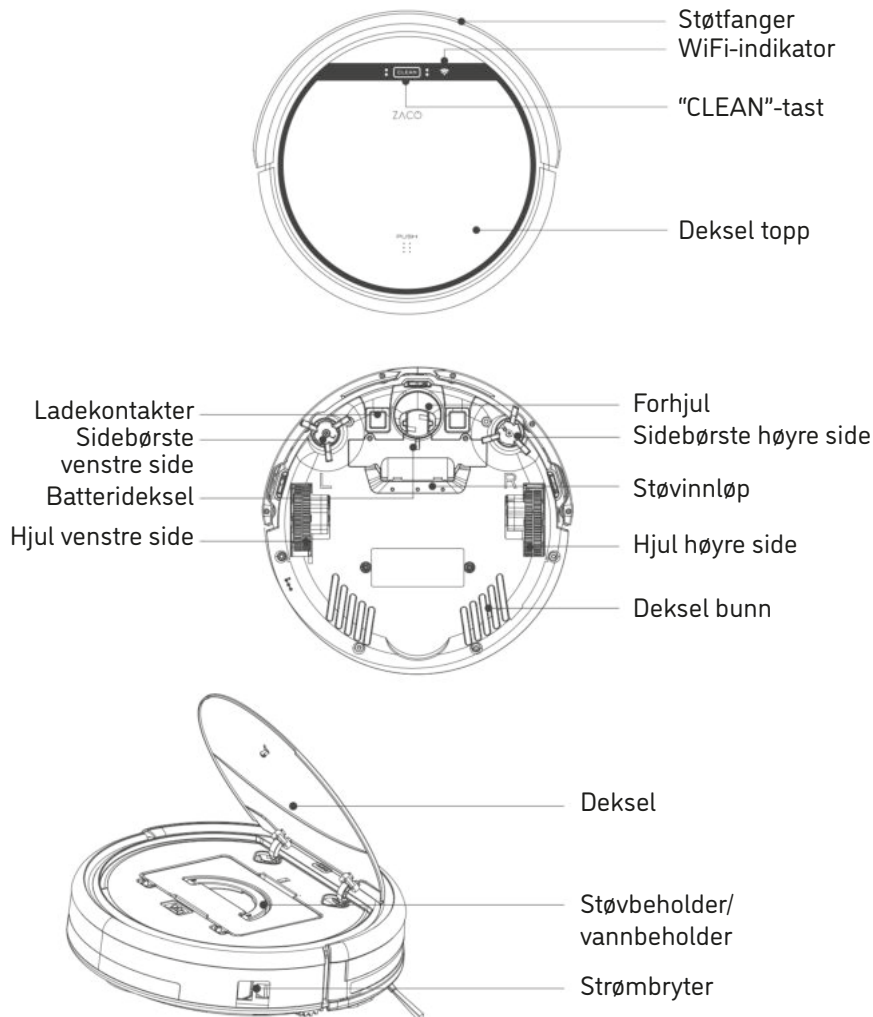

Produktkomponenter

Støvbeholder

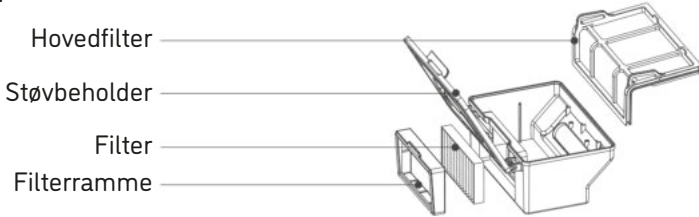

Ladestasjon

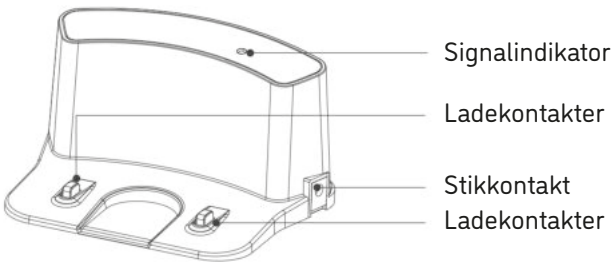

Fjernkontroll

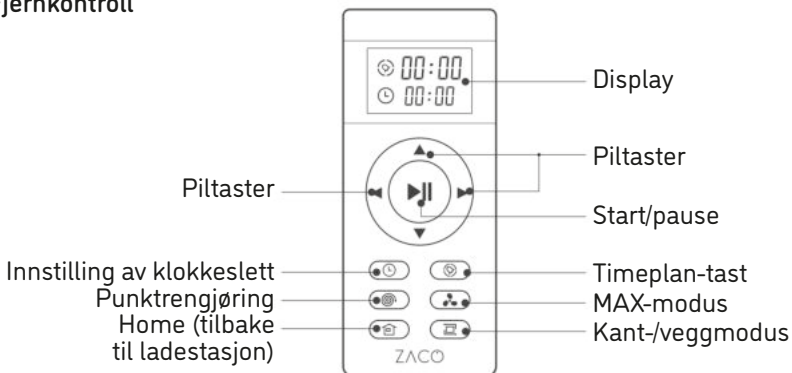

Produktkomponenter

Status på CLEAN-tasten

Robotens status	Indikatorstatus
Opplading	Nedre og øvre indikator blinker raskt.
Opplading avsluttet	Alle indikatorer er påslått.
I valgt modus	Nedre og øvre indikator blinker sakte.
Hvis det er en feil på roboten	Nedre og øvre indikator blinker sakte.
Lavt batterinivå	Nedre indikator blinker.
I Home-modus	Nedre indikator blinker sakte.
I rengjøringsmodus	Øvre indikator lyser permanent.
I kantmodus	Øvre indikator lyser permanent, nedre indikator blinker.
I punktrensing	Nedre indikator lyser permanent, øvre indikator blinker.
Oppretter WiFi-forbindelse	WiFi-indikator blinker.
Forbundet med WiFi	WiFi-indikator lyser permanent.

Bruk av roboten

Håndtering av fjernkontrollen

1. „▶||“ Start/pause

- Trykk på denne tasten for å starte rengjøringen i valgt modus.
- Trykk på denne tasten for å stanse roboten mens den gjør rent.
- Trykk på denne tasten for å gå fra hvilemodus til valgt modus.

2. Piltaster

A. „▲“-tast:

- Trykk på denne tasten for å stille timeplan-modus eller klokkeslett fremover i tid.
- Trykk på denne tasten for å kjøre roboten fremover i valgt modus.
- Trykk på denne tasten for å stanse roboten når den støter på en hindring.

B. „▼“-tast:

- Trykk på denne tasten for å endre klokkeslettet i timeplan-modus.

C. „◀“-tast:

- Trykk på denne tasten for å skifte fra minutter til time i timeplan-modus eller endre klokkeslettet.
- Trykk på denne tasten for å la roboten kjøre mot venstre.

D. „▶“-tast:





- Trykk på denne tasten for å skifte fra time til minutter i timeplan-modus eller endre klokkeslettet.
- Trykk på denne tasten for å la roboten kjøre mot høyre.

3. „⌚“ Timeplan

- Trykk på denne tasten for å starte klokkeslett-modus i valgt modus.
- Trykk på denne tasten for å bekrefte tidsinnstillingen i klokkeslett-modus.



Bruk av roboten

4. „“ **Klokke**
 - Trykk på denne tasten for å starte klokkeslett-modus i valgt modus.
 - Trykk på denne tasten for å bekrefte innstilt klokkeslett i klokkeslett-modus.
5. „“ **Home**
 - Trykk på denne tasten for å kjøre roboten tilbake til ladestasjonen.
6. „“ **Kant**
 - Trykk på denne tasten for å la roboten rengjøre langs veggen.
7. „“ **Punktrenngjøring (spot)**
 - Trykk på denne tasten for å aktivere punktrenngjøring.
8. „“ **MAX**
 - Trykk på “MAX”-tasten for bedre rengjøring.

MERK!

1. Sett to batterier av typen AAA inn i fjernkontrollen.
2. Ta ut batteriene hvis fjernkontrollen ikke skal brukes på lenge.

Bruk av roboten

1. Slik starter du rengjøringen

1 Sett opp ladestasjonen og koble til adapteren.

Da blinker signallampen på ladestasjonen.

A. **MERK!** Plasser ladestasjonen ved veggen og fjern hindringer i en omkrets på ca. 1 meter til begge sider og ca. 2 meter foran den.

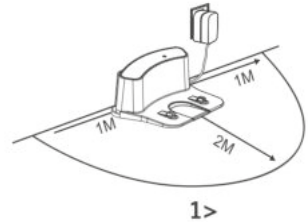

2 Slå på strømforsyningen slik at displayet begynner å blinke.

(Hvis ingen handling startes, går roboten over i hvilemodus etter 10 min)

MERK!

A. La strømbryteren alltid være på, da roboten ellers ikke kan tas i bruk.

B. Hvis strømbryteren slås av, mister du alle innstilte timeplaner.

OBS! Før opplading av roboten må du forsikre deg om at strømbryteren er slått på.

3 Lad opp roboten som vist nedenfor:

A. Plugg støpselet inn i en stikkontakt.

B. Trykk på tasten HOME for å la roboten kjøre tilbake til ladestasjonen og lades opp.

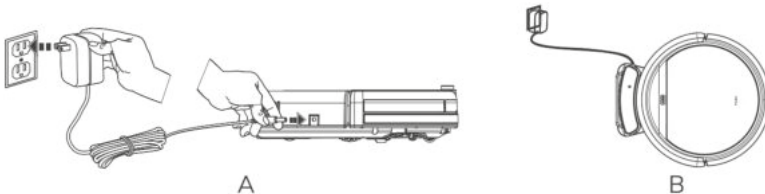

For å forlenge batteriets driftstid:

A. Lad opp roboten over natten før første gangs bruk. Når oppladingen er ferdig lyser alle indikatorer.

B. Ved normal bruk setter du alltid roboten i ladestasjonen med støpselet plugget inn.

C. Hvis roboten ikke skal brukes på lenge, slår du av strømbryteren, lader roboten helt opp og oppbevarer den på et kjølig, tørt sted.

4 Automatisk opplading

Roboten vender automatisk tilbake til ladestasjonen hvis batterinivået er lavt.

Bruk av roboten

2. Start/pause/hvilemodus

Hvilemodus: Roboten jobber ikke, indikatorer rundt CLEAN-tasten er slått av og strømbryteren er slått på.

Valgt modus: Roboten jobber ikke, indikatorer rundt CLEAN-tasten blinker.

Rengjøringsmodus: Roboten jobber, indikatorer rundt CLEAN-tasten lyser.

1 Oppstart

A. Forsikre deg om at strømbryteren er slått på.

B. Trykk på CLEAN-tasten på roboten eller fjernkontrollen for å starte rengjøringen.

MERK! Hvis roboten er i hvilemodus, trykker du på CLEAN-tasten på roboten for å vekke den opp fra hvilemodusen. Trykk nok en gang på CLEAN-tasten, så begynner roboten automatisk å gjøre rent.

2 Pause

Trykk på CLEAN-tasten på roboten eller fjernkontrollen for å skifte fra rengjøringsmodus til en valgt modus på roboten.

MERK! Hvis roboten stanses, trykker du på CLEAN-tasten og så starter roboten med rengjøringen igjen.

3 Hvilemodus

Gjør følgende for å flytte roboten fra valgt modus over i hvilemodus: Hvilemodus aktiveres automatisk hvis det ikke mottas noen kommando i løpet av 10 min.

Bruk av roboten

3. Timeplan

Du kan la roboten begynne med rengjøringen ved et programmert tidspunkt.

MERK! Husk på å stille inn klokkeslett og timeplan etter skifte av batteri. Straks klokkeslettet er stilt inn settes roboten i drift ved programmert tidspunkt.

Innstilling av klokkeslett

1. Rett fjernkontrollen mot roboten (strømbryteren må være slått på).
2. Trykk på tasten CLOCK og deretter piltastene for å stille inn riktig klokkeslett.
3. Trykk på tasten CLOCK og lagre innstillingen. For å slette klokkeslett slår du av roboten.

Innstilling av en timeplan

Roboten starter alltid ved programmert tidspunkt så sant ikke strømbryteren til roboten er slått av.

1. Rett fjernkontrollen mot roboten.
2. Trykk på tasten PLAN og deretter piltastene for å stille inn timeplanen.
3. Trykk på tasten PLAN og lagre innstillingen. For å slette timeplanen slår du av roboten.

MERK!

- A. Ved innstilling av klokkeslett eller timeplan blir det siste trinnet bekreftet av et lydsignal fra roboten.
- B. Hvis du ikke hører noen pipetone, var ikke innstillingen vellykket.

Bruk av roboten

4. Rengjøringsmodus

1 Automatisk rengjøring

Roboten gjør automatisk rent i et rom og tilpasser rengjøringen til den aktuelle situasjonen.

MERK!

Trykk på CLEAN-tasten på roboten eller fjernkontrollen for å starte den automatiske rengjøringen.

2 Punktrenngjøring

- A. Trykk på tasten Punktrenngjøring (spot) på fjernkontrollen når roboten jobber. Roboten går i ring på stedet og vender tilbake til automatisk rengjøringsmodus når punktrenngjøringen er ferdig.
- B. Trykk på tasten Punktrenngjøring på fjernkontrollen når roboten befinner seg i en valgt modus, så begynner den å gå i ring. Roboten vender tilbake til den modusen som du har valgt, etter at punktrenngjøringen er avsluttet.

3 Kantrenngjøring

Plasser roboten i nærheten av et hjørne (vegg) og trykk på knappen EDGE på fjernkontrollen for å starte kantrenngjøringen.

MERK!

- A. Kantrenngjøringen avsluttes automatisk når roboten ikke lenger
- B. registrerer noen kanter. Eller du trykker på knappen CLEAN for å stanse kantrenngjøringen manuelt.

Laste ned APP-en

Denne roboten kan styres med ZACO APP-en. Du blir ledet gjennom innstillingsmenyen ved hjelp av QR-kodene eller APP-grensesnittet.

ZACOHme for 



ZACOHme for 



Vedlikehold

1. Rengjøring av sidebørstene

Rengjør sidebørstene når de er skitne, og skift dem ut dersom de er skadde.

MERK! Før du skifter ut sidebørstene må du sjekke at markeringene "L" eller "R" på de to sidebørstene og undersiden av roboten stemmer overens.

2. Rengjøring av støvbeholderen og filteret

Støvbeholderen bør tømmes og rengjøres etter hver bruk. Utfør følgende trinn:

MERK! Kontroller om det har trengt seg inn fremmedlegemer i støvsjakten etter at du har tatt ut støvbeholderen, og rengjør sjakten ved behov. Rengjør filteret etter 15–30 dagers bruk og skift det ut etter maksimalt 6 måneder. Monter filter og hovedfilter når de har tørket. Filter og hovedfilter kan skiftes ut ved behov.

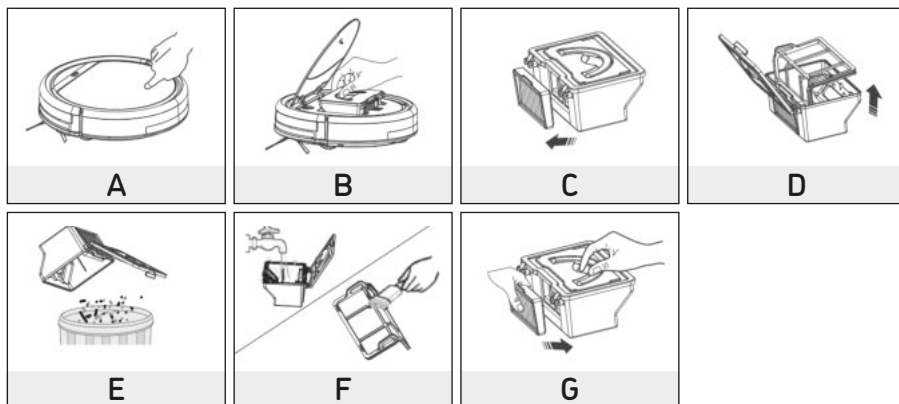

Vedlikehold

3. Rengjøring av Fall-sensorene og ladekontaktene

Sensorruten og ladekontaktene skal rengjøres forsiktig med en myk, tørr klut. **MERK!** Ladekontaktene på ladestasjonen må rengjøres hvis de er tilsmusset.

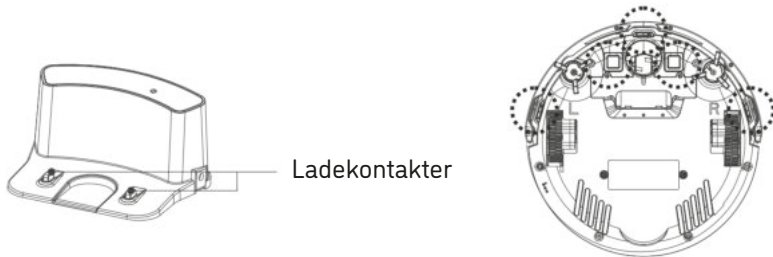

4. Rengjøring av forhjul

Hvis fremmedlegemer sitter fast i forhjulet, påvirker dette rengjøringseffekten. Rengjør det og ta hensyn til følgende:

- (1) Ta ut hjulet loddrett og rengjør det. Kontroller at pakningen er i orden.
- (2) Etter rengjøring av forhjulet må du sørge for at pakningen settes på plass igjen riktig og sitter godt.

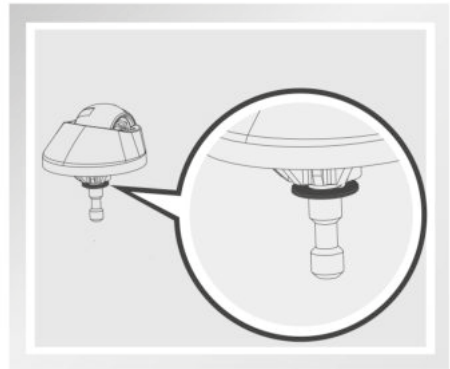
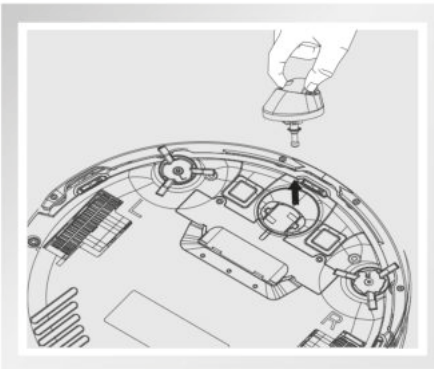

Utbedring av feil

1. Feilkodeliste

Hvis rutinemessige problemer dukker opp, gjør roboten oppmerksom på dette med et lydsignal.

- Kort pipetone

Nr.	Pipe- tone	Årsak	Løsning
1	●	Hjul eller sidebørster går ikke	Kontroller hjul eller sidebørster
2	● ●	Feil på Fall-sensor eller støtfangersensor	Rengjør Fall-sensoren, rist lett på støtfangeren og sjekk om fremmedlegemer sitter fast.
3	● ● ●	Roboten er blokkert	Beveg roboten og start på nytt

MERK!

Hvis ingen av løsningene ovenfor fungerer, går du frem på følgende måte:

1. Tilbakestill roboten ved å slå av strømbryteren.
2. Hvis tilbakestillingen ikke fungerer, tar du med deg roboten til forhandleren for reparasjon eller kontakter vår kundeservice.

Utbedring av feil

2. Feilmelding

Feil	Mulig årsak	Løsning
Går i ring på stedet	V5x-robot Sidehjul blokker	V5x-robot Rengjør sidehjul for hår og smuss. Skyv inn og trekk ut hjulene, og sjekk om begge kan rotere fritt. Start V5x-roboten på et nytt sted.
Kjører bare bakover	En Fall-sensor er tilsmusset eller defekt.	Kontroller Fall-sensorene på V5x og rengjør ved behov.
Støter permanent mot en hindring	Støtfangeren (bumper) er ikke bevegelig.	Bank lett på støtfangeren til V5x-roboten med fingeren 10–20 ganger i rask rekkefølge for å løsne alle avleiringer som har trengt inn under støtfangeren, eller løsne skruen til støtfangeren.
kortere Rengjøringstid	Batteriets lagringskapasitet er lav. Ingen fullstendig opplading.	Skift batteri. Lad opp roboten igjen.
Indikatoren "Rengjøring" slukker ved lading	Noe, f.eks. dyrehår, befinner seg på ladekontaktene. Robotens batteri er ikke tilkoblet.	Rengjør ladekontaktene. Kontroller forbindelsen mellom ladekontaktene og roboten.
Roboten suger opp mindre smuss.	Filteret er tilsmusset eller vått fra vann.	Rengjør filteret eller skift filter.
Roboten mister smuss/støv	Støvbeholder er full.	Tøm støvbeholderen.
Roboten starter ikke automatisk med rengjøringen ved planlagt tidspunkt.	Innstillingen for timeplanen ble ikke lagret. Timeplan-funksjonen slettes når roboten startes på nytt. Roboten er slått av. Batterinivået på roboten er lavt. Komponentene på roboten er skitne.	Nullstill timeplan-funksjonen og bekreft. Slå på roboten. Sett roboten påslått inn i ladestasjonen for å sikre at du alltid har optimal batterikapasitet. Slå av roboten, rengjør støvbeholderen og snu roboten. Rengjør sidebørstene og hovedbørsten.

Spesifikasjoner

Klassifisering	Spesifikasjon	Detaljer
Mekaniske spesifikasjoner	Diameter	300 mm
	Høyde	81 mm
	Vekt	2,24 kg
Elektriske spesifikasjoner	Spenning/effekt	14,4 V / 22 W
	Batterispesifikasjon	Litium-ion
Rengjørings-spesifikasjoner	Støvbeholderens kapasitet	0,3 l
	Opplading	Automatisk lading / manuell lading
	Rengjøringsmodu	Auto, punkt, kant, timeplan
	Ladetid	< 350 min
	Rengjøringstid	Ca. 90 min
Type taster på roboten		Berøringstaster

Merk:

Oppbevaringstemperaturen til denne roboten ligger ved -10 °C (til 40 °C).

Frekvensbånd

Frekvensbånd og sendeeffekt

TX-frekvens	2.412 ~ 2.484 MHz
RX-frekvens	2.412 ~ 2.484 MHz
Antenneforsterkning	1.5 dBi
RF utgangseffekt	802.11b 16+-2 dBm 802.11g 14+-2 dBm 802.11n 13+-2 dBm

EU-erklæring om samsvar

Dette er hva **Robovox Distributions GmbH** forklarer at Radio av typen **Zaco V5X** i direktiv 2014/53 / EU er ekvivalent med. Den fulle teksten til EUs overensstemmel-seserklæring er på internettadressen <http://conformity.zaco.eu/download/v5x.pdf>.

Radiosystemet fungerer i ISM-båndet mellom 2412 og 2484 MHz.

Antenneøkningen er 1,5 dBi.

Vedlegg – Bruksanvisning

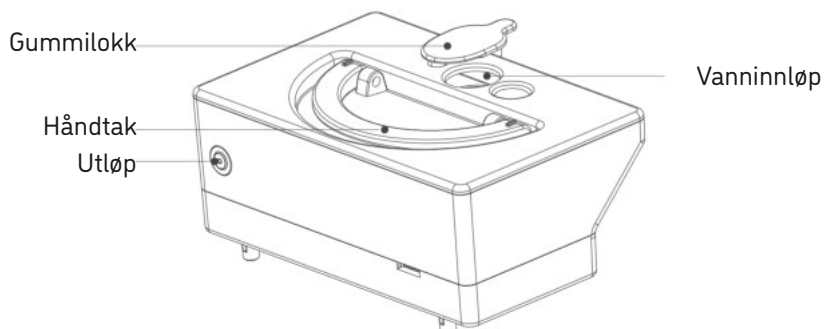

1. Tørrengjøring med støvbeholder. Våtrenngjøring med vannbeholder.
2. Moppholderen med mopp skal festes på roboten dersom vannbeholderen benyttes.
3. Fyll vann på vannbeholderen.
4. Åpne dekselet på roboten og sett inn vannbeholderen. Utløpet på vannbeholderen må justeres i forhold til utløpet på roboten.
5. Lukk lokket på roboten og trykk på CLEAN-tasten for å starte våtrenngjøringen. Sugefunksjonen er ikke tilgjengelig under våtrenngjøringen.
6. Vi foreslår å foreta en støvsuging (tørrengjøring) før våtrenngjøringen for å oppnå et bedre rengjøringsresultat.
7. Vannet i vannbeholderen strømmer automatisk. Det er derfor forbudt å sette fra seg vannbeholderen så lenge det er vann igjen i beholderen – både i og utenfor roboten. Dermed unngår du at gulvet blir vått.
8. Ta ut vannbeholderen når robotstøvsugeren lades opp.

ZACO-V5x

Robotdammsugare

Bruksanvisning



Svenska

Mer information finns på
www.zaco.eu

ZACO

Bästa kund,

tack för ditt köp av robotdammsugaren ZACO V5x. Du är nu en av de många miljoner människor som låter robotar sköta arbetet – det smarta sättet att städa. Ta några minuter till att läsa denna bruksanvisning för att lära dig mer om din robot. Om du stöter på problem med roboten kan du kontakta vår kundtjänst eller gå till vår hemsida www.zaco.eu för mer information.

Följ oss på Facebook och Twitter för att dra nytta av följande exklusiva fördelar:

- Få skraddarsydd support för din robot, inklusive svar på frågor, underhållstips, videodemonstrationer, live-chattar och mycket mer.
- Hämta produktuppdateringar och annan praktisk information. Var bland de första som får information om nya robotar, exklusiva rabatter och kampanjer.

Kom i kontakt med oss direkt via
Facebook: facebook.com/zacorobot
Twitter: twitter.com/ZACOROBOT

Njut av ett rent hem varje dag!

ZACO kundtjänst

Telefonnummer för kundtjänst:
00800-42377961 (European Free Call)
0209 513038-383 (Direct Line DE)
E-post: support@zaco.eu

Viktig information

Användning

- Innan roboten används, se till att strömbrytaren är påslagen och avlägsna alla hinder, i synnerhet kablar på ytan som ska rengöras.
- Roboten kommer att bearbeta samma golvyta flera gånger för att garantera en noggrann städning.
- De roterande borstarna kan vid något enstaka tillfälle stöta ut mindre korn (hundmat, kattsand). Roboten kommer dock att suga upp dem.
- Töm dammbehållaren. När dammbehållaren är full kan robotdamsugarens effekt minska och i vissa fall kan t.o.m. föremål stötas ut. Det finns ingen varningssignal för detta.

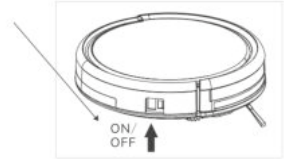

För optimala resultat

- Töm dammbehållaren och filtret för V5x efter varje användning.
- Filtret får inte rengöras med vatten.
- Byt filtret när sugeffekten på V5x minskar och roboten avlägsnar mindre smuts än förut.

Batterilivslängd

För att förlänga livslängden på batteriet till V5x och för att upprätthålla optimal sugeffekt:

- Ladda roboten över natten innan den används för första gången.
- Om roboten inte används under längre tid, stäng av strömbrytaren.
- Ladda roboten så snabbt som möjligt. Att vänta flera dagar kan skada batteriet.
- Använd roboten ofta.

Varning:

Produkten innehåller elektroniska delar. Sänk INTE ner V5x i vatten och spruta inte vatten på den. Rengör den endast med en torr duk.

Innehållsförteckning

Säkerhetsanvisningar	5
Produktkomponenter	7
Tillbehörslista	7
Robotens konstruktion	8
Dammbehållare	9
Laddstation	9
Fjärrkontroll	9
Status CLEAN-knapp	10
Använda produkten	11
Använda fjärrkontrollen	11
Påbörja städningen	13
Start/Paus/Viloläge	14
Schema	15
Städläge	16
Ladda ner app	17
Underhåll	18
Rengöring av sidoborstar	18
Rengöring av dammbehållaren och filtret	18
Rengöring av fallskyddssensorer och laddkontakter	19
Framhjulsrengöring	19
Åtgärdande av fel	20
Felkodslista	20
Felmeddelande	21
Specifikationer	22
Frekvensband & EU-försäkran om överensstämmelse ...	23
Bilaga – bruksanvisning	24

Säkerhetsanvisningar

Läs följande säkerhetsanvisningar och följ alla allmänna säkerhetsregler innan du börjar använda produkten.

- Se till att produkten är påslagen innan du börjar använda den.
- SStäng av brytaren på den högra sidan av produkten om produkten inte ska användas under en längre tid.

VARNINGAR

1. Endast certifierade tekniker får ta isär produkten. Användare får inte ta isär eller reparera produkten.
2. Använd endast adaptern som medföljer leveransen. Om en annan icke-anpassad adapter används finns det risk för elektriska stötar, brandskador eller skador på produkten.
3. Vidrör inte nätkabeln, kontakten eller adaptern om dina händer är fuktiga.
4. Håll kläder och kroppsdelar på avstånd från produktens hjul.
5. Se till att hålla cigaretter, tändare, tändstickor och andra brännbara föremål på avstånd från produkten.
6. Om produkten måste rengöras, rengör den först när laddningen har slutförts.
7. Böj inte nätkabeln och belasta den inte med tunga eller vassa föremål.
8. Roboten får endast användas inomhus och i en hemmiljö.
9. Sätt dig aldrig på produkten och ställ inga föremål på den.
10. Använd inte produkten i våta eller fuktiga omgivningar.
11. Innan produkten används, avlägsna alla föremål som kan vara i vägen (textilier, glas, lampor etc.) eller som kan fastna i uppsugningen (kablar, kläder, tidningar, papper, gardiner, jalousier etc.).
12. Placera inte produkten på platser som den kan ramla ner ifrån (bord, stolar etc.).
13. Stäng av strömbrytaren under transporten eller om du inte ska använda produkten under en längre tid.

Säkerhetsanvisningar

14. Kontrollera att adaptorn och kontakten är ordentligt anslutna innan produkten används.
15. För att undvika att folk snubblar över produkten, informera alla personer i hemmet när denna produkt används.
16. Produkten kan inte köra över steg och hinder som är högre än 10 mm.
17. Använd endast produkten vid temperaturer på mellan -10 °C och 40 °C och utsätt inte produkten för höga temperaturer.
18. Batteriet måste avlägsnas ur produkten innan produkten avfallshanteras.
19. När batteriet tas ut måste strömmen till produkten ha brutits.
20. Robot och batteri måste avfallshanteras enligt lokala föreskrifter.
21. Använd endast batterier som godkänts av originaltillverkaren.

Information:

Denna produkt är ingen leksak och bör inte användas av barn eller personer utan relevant erfarenhet eller kunskap.

Produktkomponenter

Tillbehörslista

Nr.	Beskrivning	Antal
1	Robotdammsugare	1
2	Laddstation	1
3	Fjärrkontroll (batteri ingår inte)	1
4	Adapter	1
5	Vattentank	1
6	Duk	1
7	Rengöringsverktyg	1
8	Bruksanvisning	1
9	Extra sidoborstar	2
10	Extra filter	2

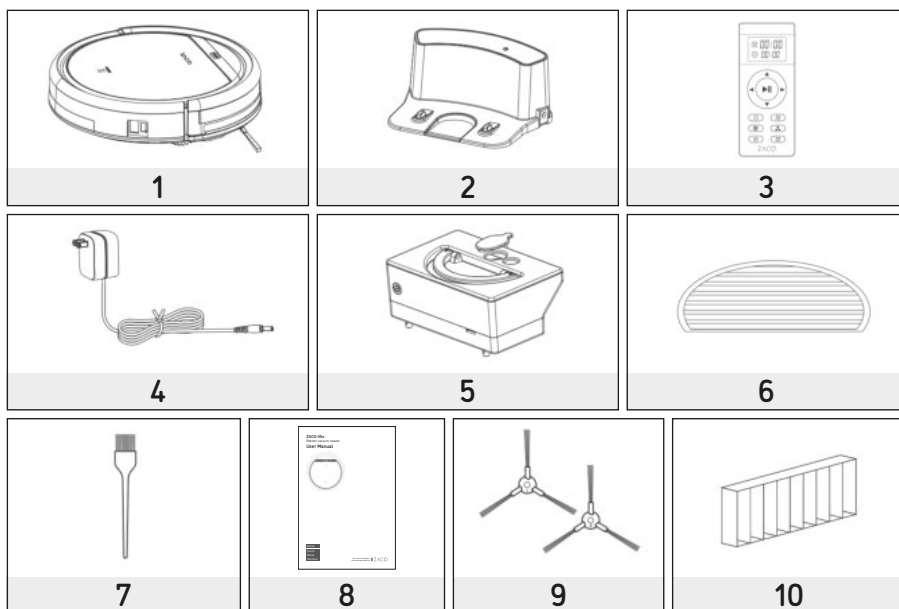

Produktkomponenter

Robotens konstruktion

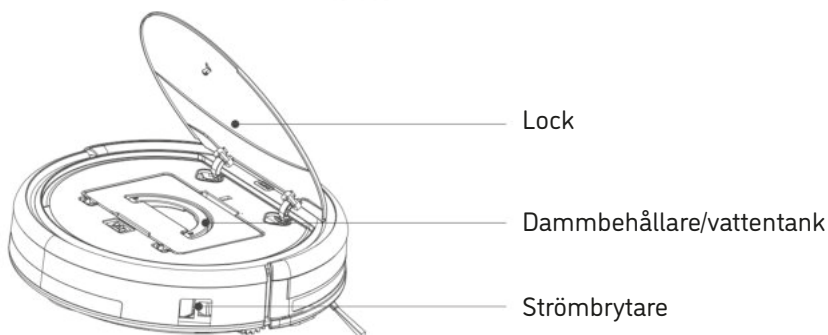
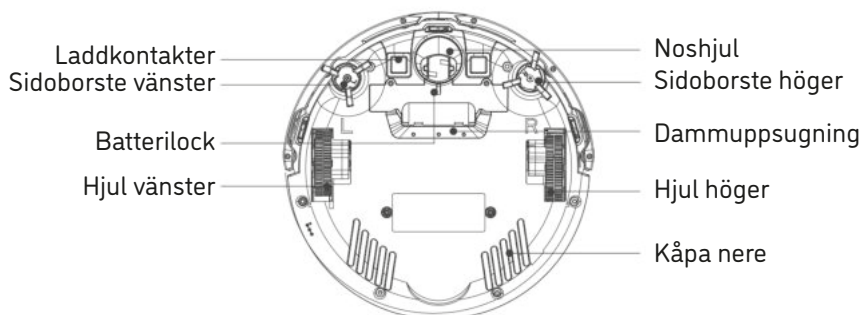
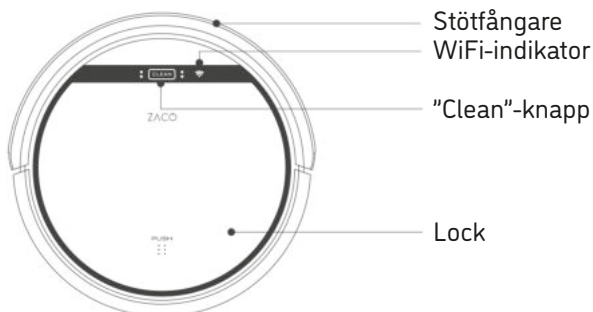

Produktkomponenter

Dammbehållare

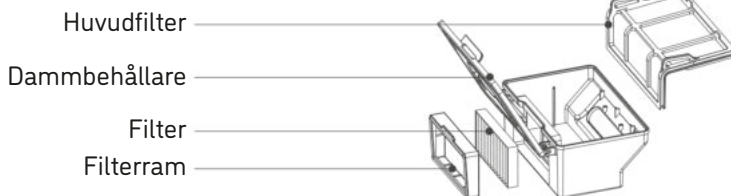

Laddstation

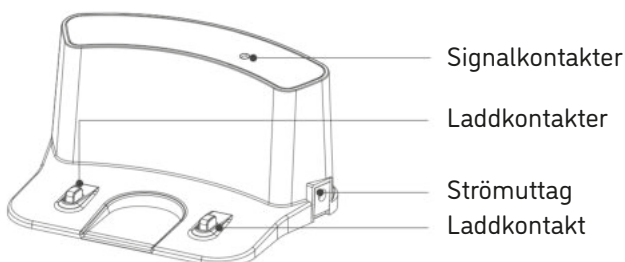

Fjärrkontroll

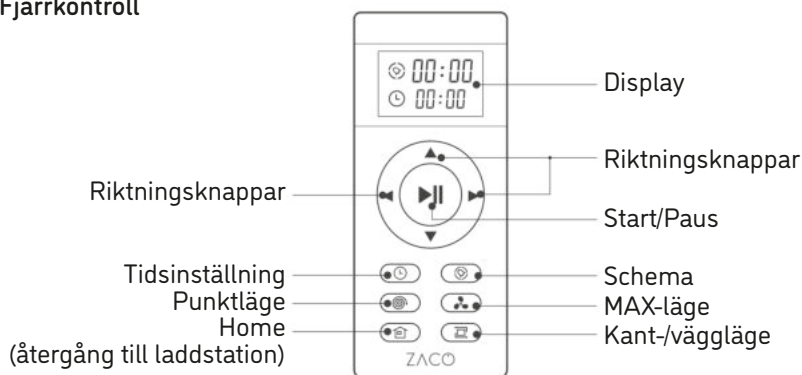

Produktkomponenter

Status CLEAN-knapp

Status robot	Indikering
Laddar	Den nedre och övre lampan blinkar snabbt.
Laddning slutförd	Alla lampor är tända.
I standby-läge	Den nedre och övre lampan blinkar långsamt.
Fel på roboten	Den nedre och övre lampan blinkar långsamt.
Batteriet håller på att ta slut	Den nedre lampan blinkar.
I Home-läge	Den nedre lampan blinkar långsamt.
I städläge	Den övre lampan lyser permanent.
I kantläge	Den övre lampan lyser permanent, den nedre lampan blinkar.
I punktläge	Den nedre lampan lyser permanent, den övre lampan blinkar.
Ansluter till nätverk	WiFi-lampan blinkar.
Nätverk anslutet	WiFi-lampan lyser permanent.

Använda produkten

Använda fjärrkontrollen

1. „▶||“ Start/paus

- Tryck på denna knapp i standby-läget för att påbörja städningen.
- Tryck på denna knapp för att pausa roboten när den arbetar.
- Tryck på denna knapp för att väcka roboten ur viloläget och aktivera standby-läget.

2. Riktningssknappar

A. „▲“-knapp:

- Tryck på denna knapp för att ställa in ett högre tal i schemaläget eller i tidsinställningsläget.
- Tryck på denna knapp för att köra roboten framåt i standby-läget.
- Tryck på denna knapp för att stanna roboten när den stöter på ett hinder.

B. „▼“-knapp:

- Tryck på denna knapp för att justera tiden i schemaläget.

C. „◀“-knapp:

- Tryck på denna knapp för att ändra från minut till timme i schemaläget eller för att ändra tiden.
- Tryck på denna knapp för att köra roboten åt vänster.

D. „▶“-knapp:

- Tryck på denna knapp för att ändra från timme till minut i schemaläget.
- Tryck på denna knapp för att köra roboten åt höger.

3. „⊙“ Schema



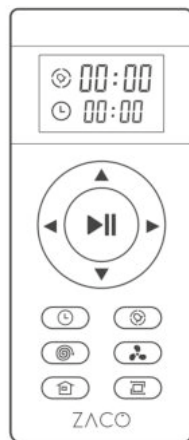

- Tryck på denna knapp i standby-läget för att aktivera tidsinställningsläget.
- Tryck på denna knapp för att bekräfta inställningen i tidsinställningsläget.

4. „⊙“ Tid

- Tryck på denna knapp i standby-läget för att aktivera tidsinställningsläget.
- Tryck på denna knapp för att bekräfta inställningen i tidsinställningsläget.



Använda produkten

5. „“ Home
 - Tryck på denna knapp för att köra tillbaka roboten till laddstationen.
6. „“ Kant
 - Tryck på denna knapp för att låta roboten göra rent längs med väggen.
7. „“ Punkt
 - Tryck på denna knapp för att bekräfta punktstädningen.
8. „“ MAX
 - Tryck på ”MAX”-knappen för att öka effekten.

Information:

1. Sätt i två AAA-batterier i fjärrkontrollen.
2. Ta ut batterierna om fjärrkontrollen inte ska användas under en längre tid.

Använda produkten

1. Påbörja städningen

1 Ställ upp laddstationen och slå på adaptern. Signallampen på laddstationen kommer då att börja blinka.

A. **Information:** Ställ laddstationen mot väggen och avlägsna hinder som befinner sig upp till ca 1 m från stationens sidor, och upp till ca 2 m framför stationen.

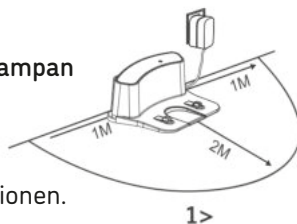

2 Slå på strömförsörjningen – displayen börjar blinka.

(Om ingen åtgärd vidtas, aktiveras robotens viloläge efter 10 minuter)

Information:

A. Se till att strömbrytaren alltid är påslagen eftersom roboten annars inte kan användas.

B. De planerade inställningarna går förlorade när strömbrytaren stängs av.

Obs: Se till att strömbrytaren är påslagen innan roboten laddas.

3 Ladda roboten enligt bilden nedan:

A. Sätt i kontakten i uttaget.

B. Tryck på HOME-knappen för att köra tillbaka roboten till laddstationen för laddning.

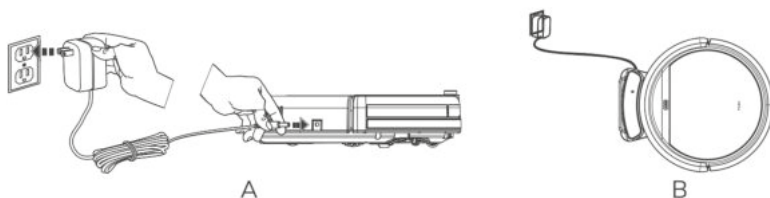

För att förlänga batterilivstiden:

A. Ladda roboten över natten före den första användningen. När laddningen är klar lyser alla lampor.

B. Vid normal användning ska roboten alltid ställas på laddstationen, vars kontakt är isatt i vägguttaget.

C. Om roboten inte ska användas under en längre tid, ladda roboten, stäng av strömbrytaren och förvara roboten på en sval, torr plats.

4 Automatisk laddning

Roboten återgår automatiskt till laddstationen när batteriet håller på att ta slut.

Använda produkten

2. Start/Paus/Viloläge

Viloläge: Roboten arbetar inte, lamporna kring CLEAN-knappen lyser inte, strömbrytaren är påslagen.

Standby-läge: Roboten arbetar inte, lamporna kring CLEAN-knappen blinkar.

Städläge: Roboten arbetar, lamporna kring CLEAN-knappen lyser.

1 Idrifttagning

A. Se till att strömbrytaren är påslagen.

B. Tryck på CLEAN-knappen på huvuddelen eller på fjärrkontrollen för att påbörja städningen.

Information: Om roboten är i viloläget, tryck på robotens CLEAN-knapp för att väcka den ur viloläget. Tryck en gång till på CLEAN-knappen så att roboten automatiskt påbörjar städningen.

2 Paus

När roboten är i städläget, tryck på CLEAN-knappen på huvuddelen eller på fjärrkontrollen för att aktivera standby-läget.

Information: När roboten stannar, tryck på CLEAN-knappen och roboten påbörjar städningen igen.

3 Viloläge

Tillvägagångssätt för att aktivera viloläget när roboten är i standby-läget:

Viloläget aktiveras automatiskt när inga kommandon ges under 10 minuter.

Använda produkten

3. Schema

Du kan låta roboten påbörja städningen vid en programmerad tidpunkt.

Information: Kom ihåg att ställa in tid och schema efter att du har bytt batterier.

När tiden har ställts in påbörjar roboten städningen vid den programmerade tidpunkten.

Inställning av tid

1. Rikta fjärrkontrollen mot roboten (strömbrytaren ska vara påslagen).
2. Tryck på CLOCK-knappen och sedan på riktningsknapparna för att ställa in rätt tid.
3. Tryck på CLOCK-knappen och spara inställningen. Stäng av roboten för att radera tiden.

Inställning av schema

Roboten påbörjar alltid städningen vid den programmerade tidpunkten förutsatt att robotens strömbrytare är påslagen.

1. Rikta fjärrkontrollen mot roboten.
2. Tryck på schemaknappen och sedan på riktningsknapparna för att ställa in rätt tid.
3. Tryck på schemaknappen och spara inställningen. Stäng av roboten för att radera schemat.

Information:

- A. När tid och schema ställs in avger roboten en ljudsignal som bekräftelse.
- B. Om ingen ljudsignal hörs, så sparades inte inställningen.

Använda produkten

4. Städläge

1 Automatisk städning

Roboten städar automatiskt ett rum och anpassar städningen till den aktuella omgivningen.

Information:

Tryck på CLEAN-knappen på roboten eller på fjärrkontrollen för att påbörja den automatiska städningen.

2 Punktstädning

- A. Tryck på punktstädningsknappen på fjärrkontrollen medan roboten arbetar. Roboten börjar köra runt i en cirkel på platsen och återgår till det automatiska städläget när punktstädningen är klar.
- B. Tryck på punktstädningsknappen på fjärrkontrollen när roboten är i standby-läget. Roboten börjar då köra runt i en cirkel. Roboten återgår till det läge som du har valt efter att punktstädningen slutförts.

3 Kantstädning

Placera roboten i närheten av en kant (vägg) och tryck på EDGE-knappen på fjärrkontrollen för att starta kantstädningen.

Information:

- A. Kantstädningen slutförs automatiskt när roboten inte kan identifiera fler.
- B. kanter. Tryck i annat fall på CLEAN-knappen för att stoppa kantstädningen manuellt.

Ladda ner app

Denna produkt kan styras med ZACO Robot APP. Via QR -koder eller APP-gränssnittet kommer du till inställningsmenyn.

ZACOHme for 



ZACOHme for 



Underhåll

1. Rengöring av sidoborstar

Rengör sidoborstarna när de är smutsiga och byt ut dem om de är skadade.

Information: Innan sidoborstarna byts ut, kontrollera att markeringarna "L" och "R" på båda sidoborstarna och på robotens undersida stämmer överens.

2. Rengöring av dammbehållare och filter

Dammbehållaren bör rengöras och tömmas efter varje användning. Följande steg måste följas.

Information: Efter att dammbehållaren tagits ut, kontrollera om främmande föremål trängt in i dammuppsugningen. Rengör vid behov. Rengör filtret efter 15–30 dagars användning och byt efter max. 6 månader. Installera filter och huvudfilter när de är torra. Filter och huvudfilter kan bytas vid behov.

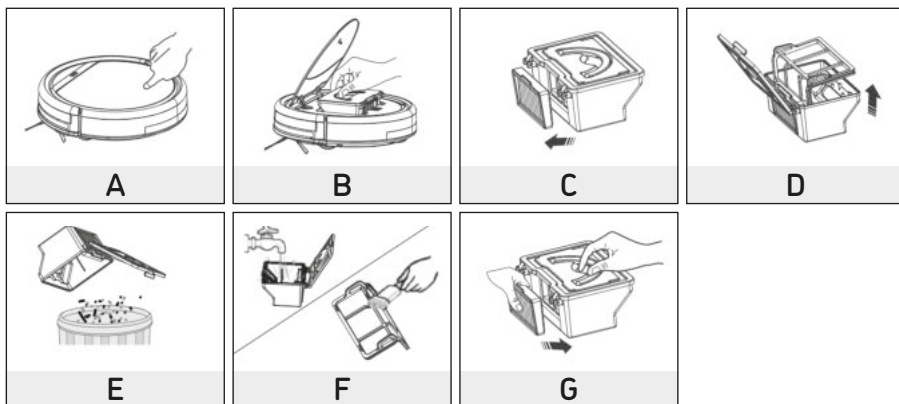

Underhåll

3. Rengöring av fallskyddssensorer och laddkontakter

Rengör försiktigt sensorfönstret och laddkontakterna med en mjuk, torr duk.

Information: Laddkontakterna på laddstationen ska rengöras om de är smutsiga.

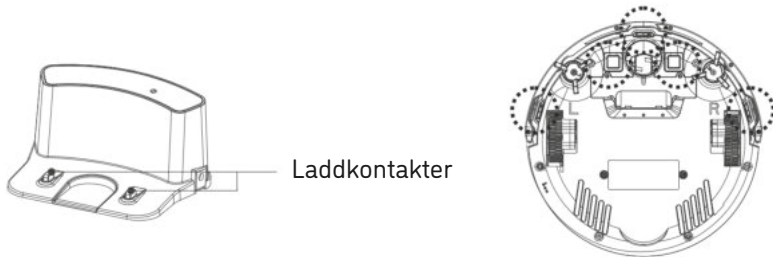

4. Framhjulsrengöring

Om främmande föremål fastnat i framhjulet kommer detta att påverka städresultatet. Rengör hjulet på följande sätt:

- (1) Dra av hjulet vertikalt och rengör det. Kontrollera att tätningen är ok.
- (2) Efter att framhjulet har rengjorts, se till att tätningen är ordentligt monterad och sitter som den ska.

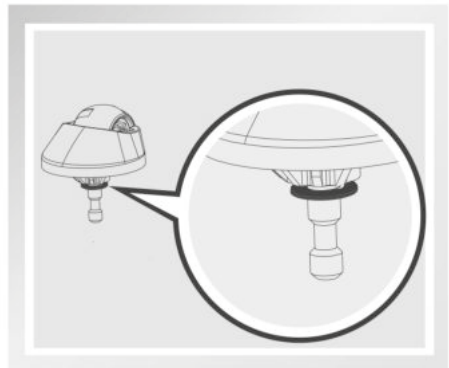
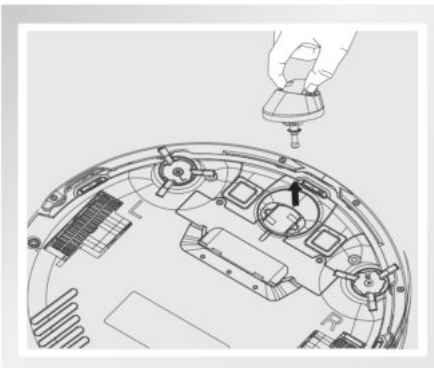

Åtgärdande av fel

1. Felkodslista

Om det uppstår fel på roboten indikeras detta med en ljudsignal:

- Kort ljudsignal

Nr.	Ljud-signal	Orsak	Lösning
1	●	Hjul eller sidoborstar arbetar inte	Kontrollera hjul eller sidoborstar
2	●●	Fel på fallskyddssensor eller stötfångarsensor	Rengör fallskyddssensorn, skaka stötfångaren lätt och kontrollera om främmande föremål har fastnat
3	●●●	Huvudenhet blockerad	Flytta huvudenheten och starta om

Information:

Tillvägagångssätt om ingen av de ovan nämnda lösningarna fungerar:

1. Återställ roboten genom att stänga av strömbrytaren.
2. Om återställningen inte fungerar, lämna roboten till återförsäljaren för reparation eller kontakta vår kundtjänst.

Åtgärdande av fel

2. Felmeddelande

Felmeddelande	Möjlig orsak	Lösning
Kör runt i en cirkel på samma ställe	Sidohjul på V5x blockerat	Rengör sidohjulen på V5x från hår och smuts. Skjut in och dra ut hjulen och kontrollera att de kan rotera fritt. Starta V5x på en ny plats.
Kör bara bakåt	En fallskyddssensor är smutsig eller defekt.	Kontrollera och rengör fallskyddssensorerna på V5x.
Kör hela tiden in i hinder	Stötfångaren har fastnat.	Tryck till stötfångaren på V5x ca 10–20 gånger i snabb följd för att lossa alla avlagringar som trängt in under stötfångaren. Lossa annars stötfångarens skruv.
Kortare Städtid	Låg kapacitet i batteriet. Inte fulladdat.	Byt batteri. Ladda roboten igen.
Lampan "Städning" slocknar under laddning	Något har kommit in i laddarens uttag, t.ex. djurhår. Robotens batteri är inte anslutet.	Rengör laddkontaktarna, kontrollera anslutningen mellan laddkontakter och robot.
Roboten suger upp mindre smuts	Filtret är smutsigt eller blött av vatten.	Rengör eller byt ut filtret.
Roboten skjuter ut smuts/damm	Dammbehållaren är full.	Töm dammbehållaren.
Roboten påbörjar inte städningen vid den planerade tidpunkten	Schemainställningen sparades inte. Schemainställningen raderas när roboten startas om. Roboten är avstängd. Robotens batteri är för svagt. Robotens komponenter är smutsiga.	Återställ schemafunktionen och bekräfta. Slå på roboten. Placera roboten påslagen på laddstationen för att garantera att batteriet alltid är fulladdat när roboten ska påbörja nästa städning. Stäng av roboten, rengör dammbehållaren och vänd på roboten. Rengör sidoborstarna och huvudborsten.

Specifikationer

Klassificering	Specifikation	Detaljer
Mekaniska specifikationer	Diameter	300 mm
	Höjd	81 mm
	Vikt	2,24 kg
Elektriska specifikationerr	Spänning/effekt	14,4 V / 22 W
	Batterispecifikation	Litiumjon
Städspecifikationer	Dammbehållarens volym	0,3 l
	Laddningsmetod	Automatisk laddning/manuell laddning
	Städläge	Auto, Punkt, Kant, Schema
	Laddningstid	< 350 min
	Städtime	Ca. 90 min
Typ av knappar på roboten		Touch-knappar

Kommentar:

Denna produkt förvaras vid -10° (till 40°C).

Frekvensband

Frekvensband och sändningseffekt

TX-frekvens	2.412 ~ 2.484 MHz
RX-frekvens	2.412 ~ 2.484 MHz
Antennförstärkning	1.5 dBi
HF utgångseffekt	802.11b 16+-2 dBm 802.11g 14+-2 dBm 802.11n 13+-2 dBm

EU-försäkran om överensstämmelse

Härmed förklarar **ROBOVOX Distributions GmbH** att radio av typen **ZACO V5x** överensstämmer med direktiv 2014/53/EU. Den fullständiga texten till EU-försäkran om överensstämmelse finns på följande Internetadress <http://conformity.zaco.eu/download/v5x.pdf>.

Radion fungerar i ISM-bandet mellan 2412 och 2412.2484 MHz. Antennförstärkningen är 1,5 dBi.

Bilaga – bruksanvisning

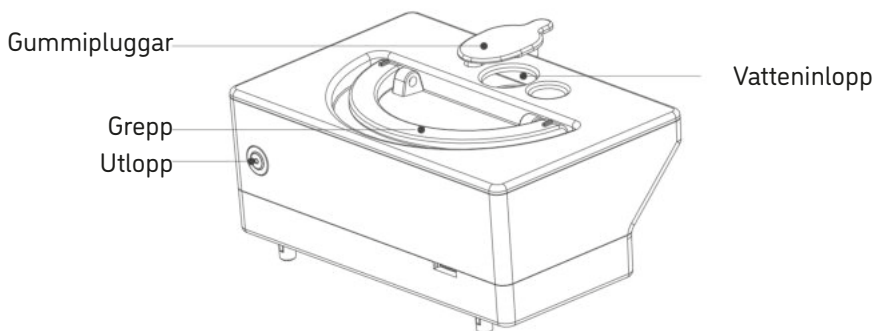

1. Torrengöring med dammtank. Våtrengöring med vattentank.
2. Rengöringsdukhållaren med rengöringsduk bör fästas på roboten när vattentanken används.
3. Häll i vatten i vattentanken.
4. Öppna robotens lock och sätt i vattentanken i roboten. Vattentankens utlopp ska vara justerat efter hålet på robotens grundstomme.
5. Stäng robotens lock och tryck på CLEAN-knappen för att påbörja våtrengöringen. Under våtrengöringen är sugfunktionen inte tillgänglig.
6. Vi föreslår att dammsugningen (torrengöring) utförs före våtrengöringen för att uppnå bättre resultat.
7. Vattnet i vattentanken flödar automatiskt. Därför är det förbjudet att placera vattentanken innanför eller utanför roboten när det fortfarande är vatten i tanken. På så sätt förhindras att golvet blir för blött.
8. Ta ut vattentanken när roboten laddas.

ZACO

Free Call Europe: 00800-42377961

Direct Line DE 0209-513038-380

Email: support@zaco.eu

website: www.zaco.eu