

ZACO-A10

Robotdammsugare

Bruksanvisning

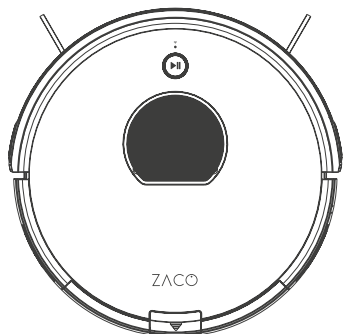

Svenska

Dansk

Suomi

Norsk

Hitta mer information på
www.zacorobot.eu

| ZACO

Kära kund,

Tack för att du köpte ZACO A10 robotdammsugare!

Du har gått med i miljontals människor som rengör med robotar - det smartare sättet att få jobbet gjort.

Ta dig tid att läsa den här bruksanvisningen och bekanta dig med din robot för att få bästa prestanda från din robot. Om du har några problem, oroa dig inte, du ska först kontakta vår kundtjänst eller besöka vår webbplats på www.zacorobot.eu för mer information.

Håll kontakten med oss på Facebook och Instagram för att njuta av dessa exklusiva fördelar:

Få support skräddarsydd för din specifika robot, inklusive svar på frågor, underhållstips, videodemonstrationer, livechatt och mer.

Få produktuppdateringar och annan värdefull information om nya robotar, exklusiva rabatter och specialerbjudanden.

Anslut med oss just nu kl

Facebook: facebook.com/ZACO-Sverige-101410728463880

Instagram: instagram.com/zaco.sverige

Njut av en grundlig rengöring varje dag i ditt liv!

Vänliga hälsningar,
ZACO kundtjänst

ZACO kundtjänst

Kundtjänstnummer:

00800-42377961 (European Free Call)

0209-513038-38 (Direct Line DE)

E-post: hello@zacorobot.eu

Innehåll

Säkerhetsinstruktioner	4
Produktdelar	6
Huvuddel / Dammbehållare / Vattentank / Laddningsstation / Fjärrkontroll ..	6-8
Lista över tillbehör	9
Produktdrift	10
Laddningstyp	10
Fjärrkontroll	10
Starta/pausa/vila	12
Schemaläggning	17
Drift av vattentanken	20
Appnedladdning och användarinstruktioner	22
Produktunderhåll.....	23
Underhåll av huvudborsten och sidoborsten.....	23
Underhåll av dammbehållare och filter	24
Underhåll av vattentanken.....	25
Kantsensor och laddstift	26
Felsökning.....	27
Tekniska specifikationer.....	28

Säkerhetsinstruktioner

Innan du använder den elektriska apparaten ska grundläggande försiktighetsåtgärder alltid följas.

LÄS ALLA INSTRUKTIONER INNAN DU ANVÄNDER DENNA APPARAT. SE TILL ATT LÄSA OCH SPARA DESSA ANVISNINGAR.

1. Enheten är inte lämplig att användas av barn under 8 år eller personer som saknar relevant erfarenhet eller kunskap. Om du ska använda den, använd enheten under överinseende av en vårdnadshavare. Låt inte barnet sitta på roboten eller använd roboten som en leksak.
2. Ta bort alla hinder som nätsladdar eller andra små föremål innan du använder roboten. Låt inte gardiner eller dukar röra golvet. När du använder mopplingsfunktionen, vänligen vika mattans kanter så att de fungerar som en barriär för roboten eller använd appen ZACOHOMe för att förklara ett "mattområde".
3. Om det finns trappor, gör en testkörning för att se om roboten känner av trappans kant.
4. Följ instruktionerna i denna bruksanvisning för att använda roboten.
5. Se till att matningsspänningen överensstämmer med spänningen som anges på laddstationen.
6. Använd roboten endast inomhus och endast i hemmiljöer. Använd den inte utomhus eller i kommersiella eller industriella miljöer.
7. Använd endast det originaluppladdningsbara batteriet och laddstationen från tillverkaren. Icke-uppladdningsbara batterier är strängt förbjudna att använda. Mer information om batteri finns i de tekniska specifikationerna.
8. Låt inte roboten komma i kontakt med vatten.
9. Torka inte av roboten med en våt trasa.
10. Använd inte roboten på våta golv.
11. Använd inte roboten runt öppen eld eller runt ömtåliga föremål.
12. Använd inte roboten vid temperaturer över 40 grader Celsius eller under -5 grader Celsius.
13. Låt inte hår, tyg eller fingrar komma nära produktens öppningar eller manövreringsdelar.

Säkerhetsinstruktioner

14. Låt inte roboten suga in något material eller föremål som kan fastna i enheten, som stenar, papper etc.
15. Låt inte roboten dammsuga brännbara material som bensen eller skrivartoner.
16. Låt inte roboten absorbera produkter som brinner, t.ex. cigaretter, tändstickor, aska eller andra föremål som kan orsaka brand.
17. Använd inte roboten om sugporten är blockerad. Rengör damm, hår, bomull etc. för att säkerställa att luften kan flyta smidigt.
18. Använd inte en skadad laddstation.
19. Använd inte nätadaptern för att dra eller dra i roboten eller dess laddstation. Låt inte roboten fungera medan nätadaptern är ansluten. Håll nätadaptern borta från värmekällor.
20. Om nätadaptern är skadad, byt ut den mot en officiell ZACO-nätadapter. Använd inte certifierade reservdelar från tredje part.
21. Se till att dammbehållaren och filtret är korrekt installerade innan du använder roboten.
22. Använd inte roboten om en baby sover i rummet.
23. Använd inte roboten när enheten är skadad på grund av att den tappas, vattenskadad eller utomhusanvändning. För att garantera garanti, låt endast roboten repareras av den officiella ZACO-reparationsservicen. Kontakta i så fall ZACO: s kundsupport.
24. Om roboten inte kommer att användas på länge ska du koppla bort den från strömförsörjningen och stänga av strömbrytaren på sidan av enheten.
25. Stäng av strömbrytaren innan du rengör och underhåller produkten.
26. Koppla bort nätadaptern innan du rengör och underhåller produkten.
27. Innan du kasserar produkten, ta bort enheten från laddstationen, stäng av strömbrytaren och ta ut batteriet.
28. När du kasserar batteriet måste du följa lokala lagar och bestämmelser.
29. Kasta aldrig roboten eller dess batteri genom att sätta den i eld eftersom det kan orsaka en explosion, även om produkten är allvarligt skadad.
30. Följ instruktionerna för att använda produkten. ZACO av Robovox Distributions GmbH tar inte ansvar för förlust eller skada orsakad av felaktig användning.

Produktdelar

Huvuddel och delar

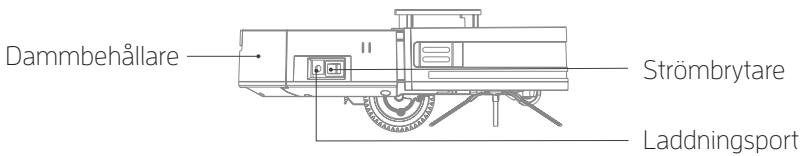
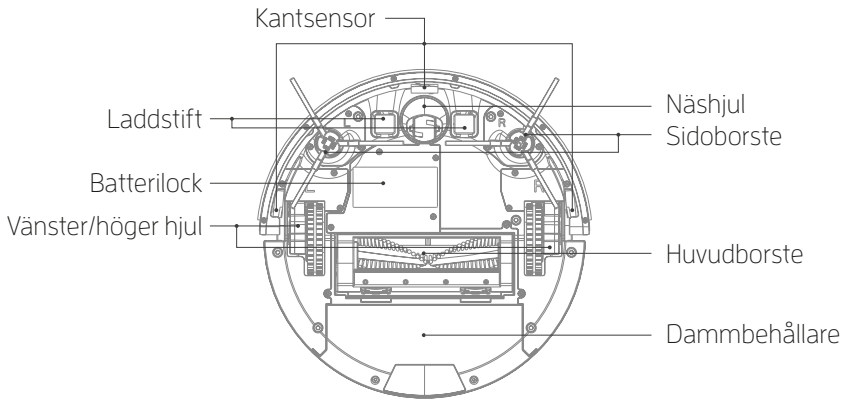
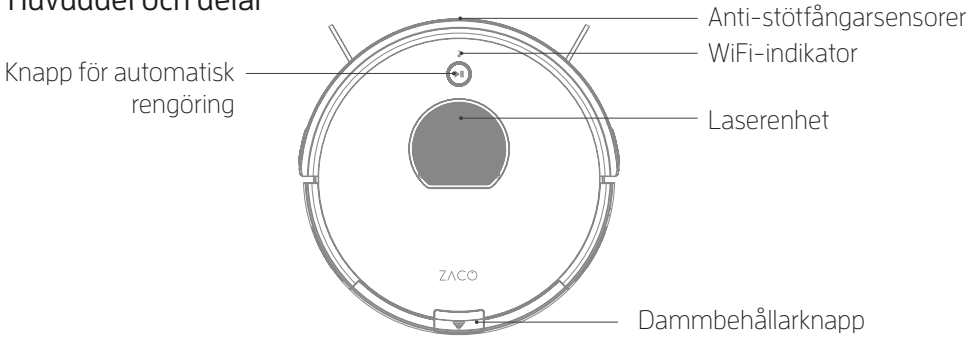

Produktdelar

Dammbehållare

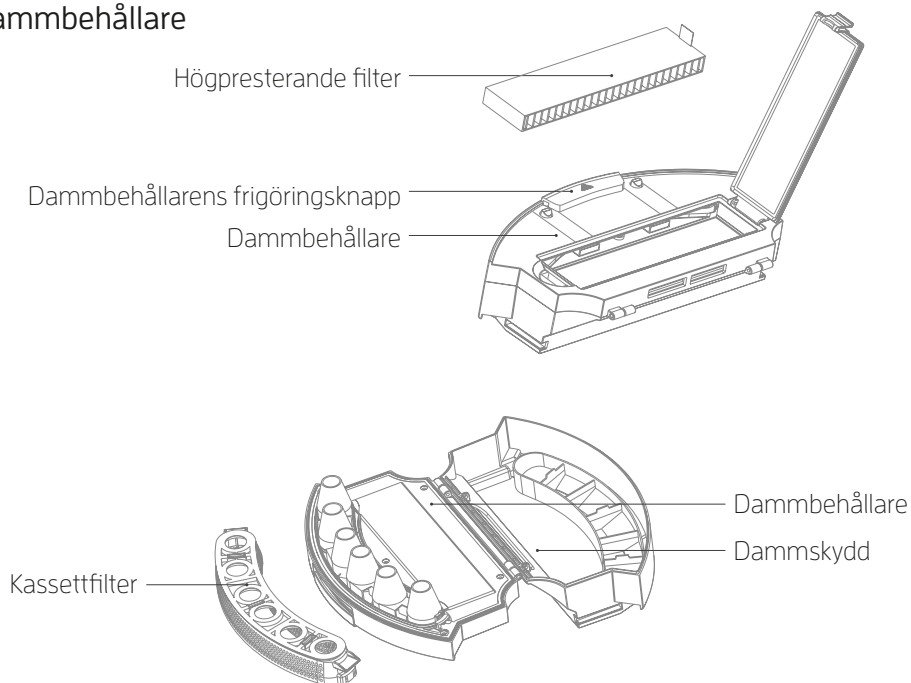

Vattentank

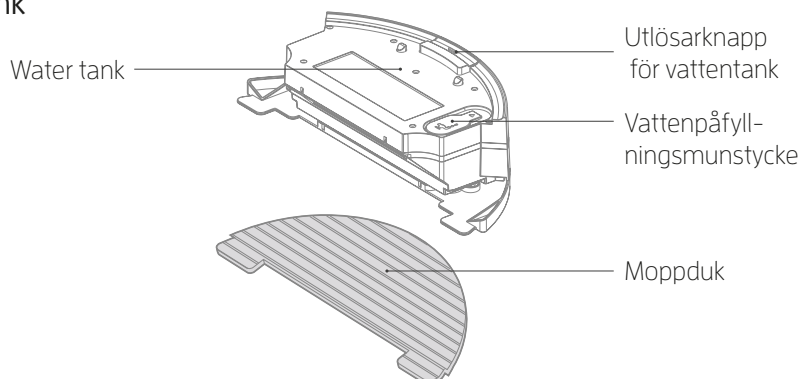

Produktdelar

Laddningsstation

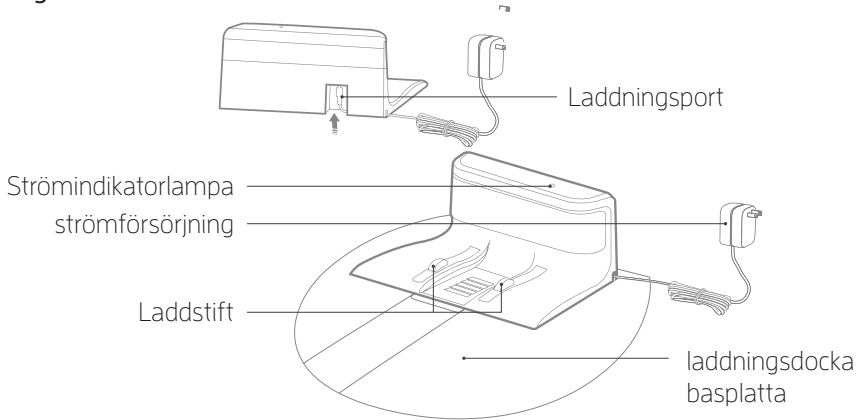

Fjärrkontroll

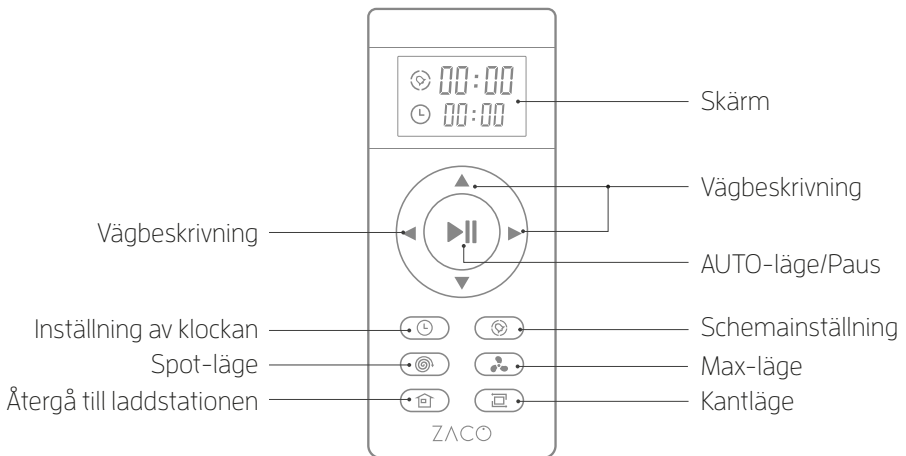

Obs: ▼ / ▲ / ► / ◀ kan inte väljas när roboten städa.

Produktdelar

Lista över tillbehör

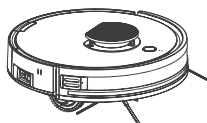

Robotdammsugare

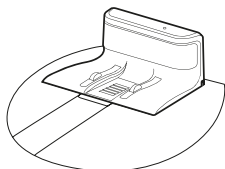

Laddningsstation

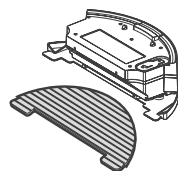

Vattentank / Moppduk



Gummiborste

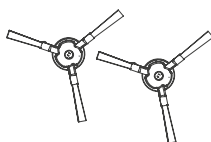

Sidoborste

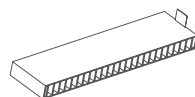

Högpresterande filter



Fjärrkontroll

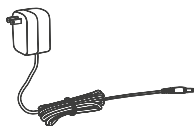

Nätadapter



Rengöringsborste

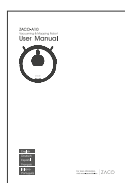

Användarmanual

Produkt drift

Laddning

1 Placera laddstationen

1. Anslut adaptern till laddstationen
2. Placera laddstationen på marken. Placera inga föremål 1 m till vänster/höger sida och 2 m mot dess framsida. Speciellt reflekterande föremål kan orsaka problem med att hitta laddstationen.
3. Anslut strömförsörjningen.

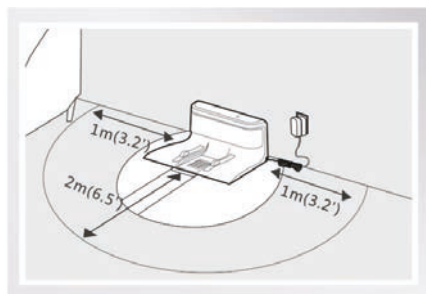
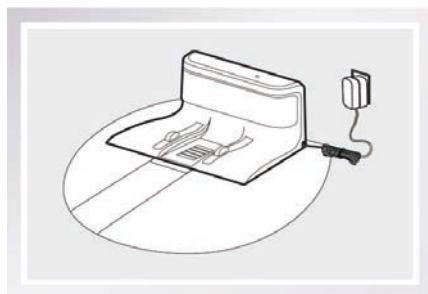

Obs: När laddstationen är ansluten tänds indikatorlampan på laddstationens överkant.

2 Slå på roboten

Strömbrytaren är vid sidan av roboten. Tryck på "I" för att slå på roboten. Tryck på "O" för att stänga av den.

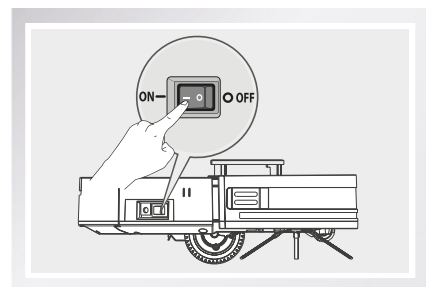

Obs: När roboten är klar med rengöring rekommenderas att den inte stängs av och låter den ladda för nästa användning.

Produkt drift

3 Börja ladda

Sätt roboten på laddstationen så att laddstiften på botten av roboten ligger i linje med de på laddstationen.

a) Automatisk laddning

1. I autoläge söker roboten efter laddstationen som ska laddas när batteriet är lågt.
2. I vänteläge, tryck på  knappen på fjärrkontrollen för att instruera roboten att söka efter laddstationen

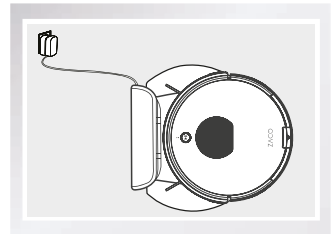

Obs: Var uppmärksam på laddningsstiftet. Smutsiga stift kommer att påverka laddningen negativt..

b) Manuell laddning

Slå på strömbrytaren på sidan av roboten. Anslut nätadapteruttaget direkt till roboten och anslut den andra sidan av adaptern till eluttaget för att ladda.

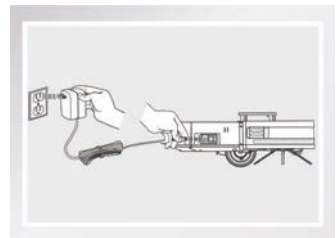

1. För daglig användning, placera roboten på laddstationen. Se till att nätadaptern är inkopplad och att roboten är påslagen.
2. Om roboten inte kommer att användas på länge, vänligen ladda den helt innan du stänger av strömbrytaren. Förvara roboten på en torr och ventilerad plats.
3. I schemaläget ska du inte använda den manuella laddningsmetoden. Annars kan inte roboten utföra rengöringsuppgiften vid den planerade tiden.

Produkt drift

Fjärrkontroll

1 På/av

1. Tryck på den här knappen för att växla från viloläge till standby-läge.
2. I vänteläge, tryck på den här knappen för att starta rengöringen.
3. Under rengöringsprocessen, tryck på den här knappen för att stoppa rengöringen.

2 Klocka

Tryck på den här knappen för att ställa in aktuell tid.

3 Spotläge

Tryck på den här knappen för att börja städning.

4 Återgå till laddstationen

Tryck på den här knappen för att instruera roboten att återvända till laddstationen.

5 Schema

Tryck på den här knappen för att ställa in ett rengöringsschema. Roboten börjar rengöra enligt schemalagd tid. För att ändra den schemalagda tiden, tryck på knappen . Om det visar "00:00" på fjärrkontrollens display återställs den schemalagda tiden.

6 Kantläge

Tryck på den här knappen för att börja kantrengöring, där roboten städar längs väggarna. Efter rengöring återgår roboten till laddstationen eller till den punkt där den startade.

7 MAX-läge

Tryck på denna knapp för att starta MAX-rengöring, där roboten städar med maximal effekt.

Obs: Placera två AAA/R03-batterier i fjärrkontrollen innan du använder den. Ta ut batterierna om fjärrkontrollen inte har använts på länge.



Produkt drift

Starta/pausa/vila

- Viloläge: Strömbrytaren är på och indikatorn för automatisk rengöring blinkar inte. Roboten städar för närvarande inte.
- Standby-läge: Strömbrytaren är på och indikatorn för Auto-knappen blinkar. Roboten städar för närvarande inte.
- Rengöringsläge: Indikatorlampan för Auto-knappen blinkar. Roboten städar för närvarande.



1 Starta upp

Tryck på  på roboten eller tryck på  på fjärrkontrollen för att börja rengöra.

Obs: Om roboten är i viloläge, tryck på  för att gå till standbyläge. När du trycker på  igen kommer roboten att börja rengöra.

2 Pausa

Pausfunktionen växlar mellan rengöringsläge och standby-läge. Tryck på  på roboten eller på  på fjärrkontrollen för att stoppa rengöringen.

Obs: När roboten är pausad, tryck på  på enheten eller på  på fjärrkontrollen för att starta om rengöringsprocessen.

3 Sov

För att gå in i viloläge: Håll in  knappen på roboten i 3 sekunder. Roboten växlar sedan till viloläge om inga ytterligare instruktioner ges inom 1 minut.

Produkt drift

Robot drift

1 AUTO-knappen



- Tryck på den här knappen för att växla från viloläge till standby-läge.
- I vänteläge, tryck på den här knappen för att starta rengöringen.
- Tryck på den här knappen för att stoppa rengöringen när du rengör den.

Rengöringsläge

För att säkerställa bästa möjliga rengöringsupplevelse har roboten olika rengöringslägen. De olika lägena kan aktiveras med hjälp av fjärrkontrollen eller ZACOHOMe-appen.

Obs: För att starta något av de lägen som beskrivs nedan, se till att roboten är påslagen och att indikatorn för automatisk knapp blinkar.

1 Auto-läge

Tryck  opå roboten eller  på fjärrkontrollen för att starta autoläget. I det här läget städar roboten rummet i en effektiv „sicksack“ -bana som visas på bilden. Den beräknar automatiskt och rengör de missade områdena.

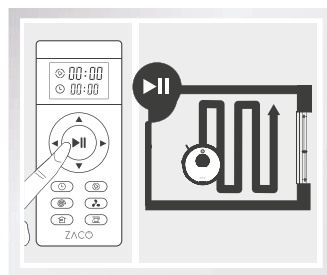

- Roboten utför automatiskt rengöringsvägen under arbetsprocessen. Om den flyttas manuellt eller manövreras via fjärrkontroll, kommer roboten att planera om rengöringsvägen och det redan rengjorda området kan rengöras igen. Avbryt inte rengöringsprocessen genom att trycka på andra knappar för att säkerställa effektivitet.
- Under rengöringsprocessen pauser roboten en kort stund för att beräkna de orensade områdena och planera en ny väg. Vänligen vänta tålmodigt. Pausernas tider och varaktighet beror på hemmiljöns komplexitet.

Produktdrift

2 Spot-läge

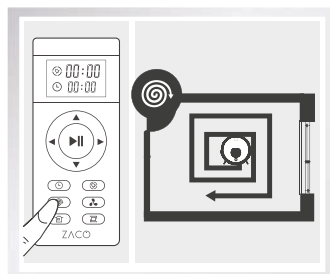

Detta läge är tillämpligt för ett område med mycket koncentrerad smuts eller damm.

I punktrensingsläget fokuserar roboten på att rengöra ett specifikt område i en cirkulär bana. När rengöringen är klar återgår den till laddstationen.



3 Max-läge

Detta läge är perfekt för mycket smutsiga golv.

Tryck  för att öka sugkraften för att rengöra mycket dammiga områden. Tryck  igen för att växla tillbaka till normal sugkraft.

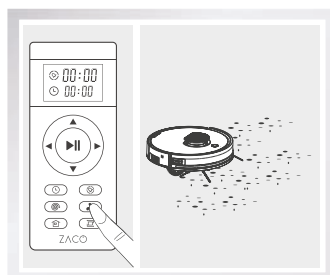

4 Återgå till laddstationen

Under rengöringsprocessen kan roboten känna lågt batterinivå och söker automatiskt efter laddstationen när laddning krävs.

Det är också möjligt att trycka på  knappen på fjärrkontrollen för att instruera roboten att återvända till sin laddstation.

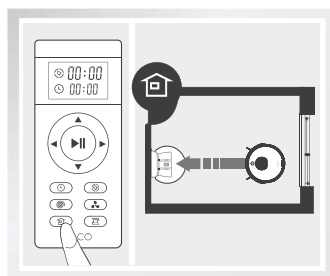

Produktdrift

5 Schema

En städningstid kan planeras. När fjärrkontrollens schemaläggningsikon  och de två första siffrorna på displayen blinkar, går roboten in i schemaläge.

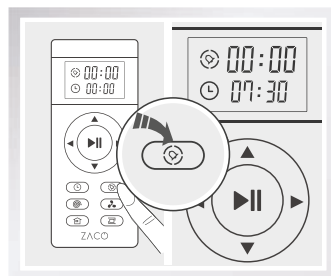

6 Kantläge

Detta läge är bra för att rengöra kanterna och hörnen i ett rum. I kantrengöringsläge kör roboten längs en kant (t.ex. väggen) för att rengöra och slutar fungera efter att ha kört en hel cirkel.

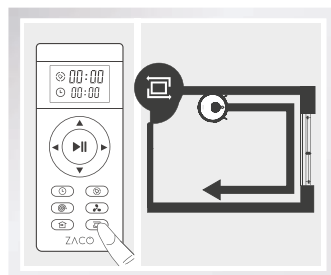



Produktdrift

Schemaläggning



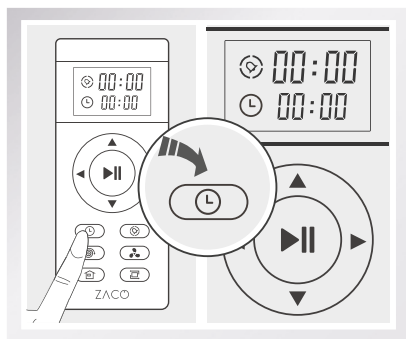

För enkelhets skull kan du ställa in ett schema för regelbunden rengöring. För att göra detta måste den aktuella tiden och de planerade rengöringstiderna ställas in via fjärrkontrollen eller appen ZACOHme. Roboten rengör sedan enligt schemalagd tid.

1 Ställ in aktuell tid

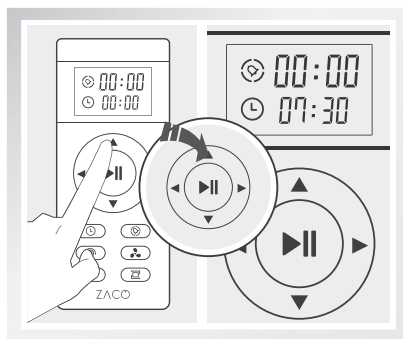

Tryck på  knappen.  Klockikonen och de två första siffrorna blinkar sedan.



Tryck på   knapparna för att justera siffrorna. Tryck på   knapparna för att ändra timme och minuter.

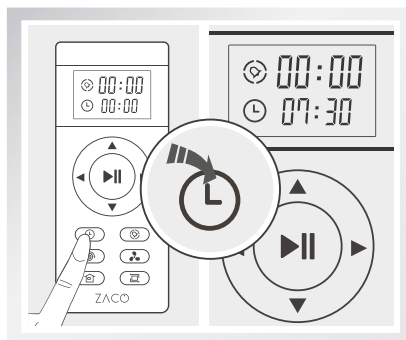



knappen för att spara ändringarna  När en snabb ton hörs sparades den aktuella tidsinställningen.



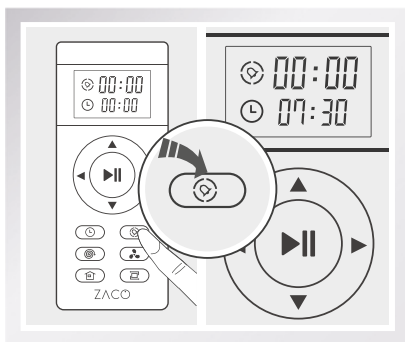

Produktdrift

2 Ställ in schemalagd tid

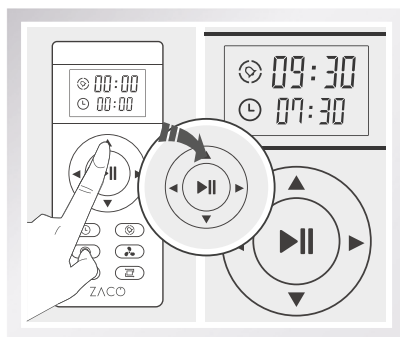

Tryck på  knappen. Schemalägningsikonen  och de två första siffrorna blinkar sedan.



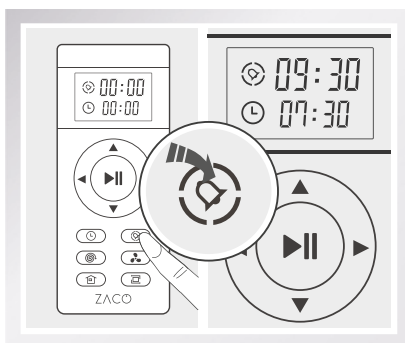

Tryck på   knapparna för att justera siffrorna. Tryck på   knapparna för att ändra timme och minuter.



När du har ställt in tiden trycker du på  knappen för att spara. Roboten kommer att börja arbeta vid den schemalagda tiden.

Produkt drift

3 Avbryt schemaläggning

- Tryck på  knappen för att ändra den schemalagda tiden. När "00:00" visas på fjärrkontrollens display, spara genom att trycka på  knappen igen. Då raderas den schemalagda tidsinställningen.
- Stäng av robotens strömbrytare. Den schemalagda tidsinställningen kommer att avbrytas.

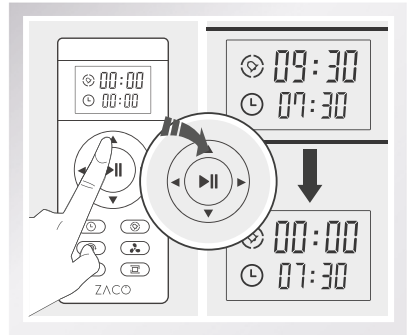

- När du ändrar tidsinställningen för aktuell tid eller den schemalagda tiden hörs en snabb ton. Om ingen snabb ton hörs betyder det att ändringen inte sparas.
- Du måste ställa in den aktuella tiden och den schemalagda tiden igen när du byter fjärrkontrollens batterier.

Produkt drift

Drift av vattentanken

Att använda vattentanken är valfritt. När dammsugningen är klar kan dammbehållaren bytas ut mot vattentanken för mopning.

Varning:

- Om roboten stoppas under mopningsprocessen (t.ex. för att tillsätta vatten eller skölja bort moppsduken) kommer roboten att omprogrammera sin rengöringsväg och redan rengjorda områden kommer att moppas igen. För att få en bättre mopningseffekt rekommenderas att använda mopningsfunktionen i ett rum i taget.
- Om ett annat rum behöver moppas, flytta roboten manuellt till det rummet. Tillsätt vatten eller skölj ut moppsduken om det behövs.
- Använd inte vattentanken på mattan. Om du har en matta i ditt hus, rulla upp kanterna för att förhindra att roboten klättrar och smutsar ner mattan. Alternativt kan du deklarerera ett "mattområde" via ZACOHOMe-appen som roboten kände igen som ett område som behöver dammsugas men inte moppas.
- Tillsätt vatten och skölj moppsduken regelbundet. Ta bort vattentanken från roboten för att fylla på den igen.
- Var vänlig ta bort vattenbehållaren under laddning.

Produkt drift

1 Tillsätt vatten

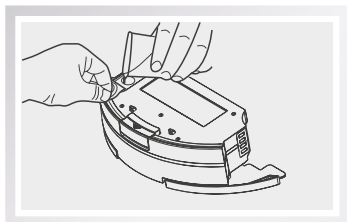

Öppna gummipluggen högst upp på vattentanken och häll långsamt i rent vatten genom munstycket. Se till att stänga tanken säkert efteråt.

2 Installera moppsduk

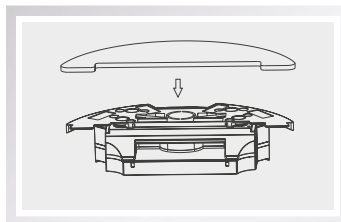

Vänd runt vattenbehållaren och installera moppsduken genom att fästa kanterna först och sedan låta trasan fastna i kardborrebandet.

3 Installera vattentanken

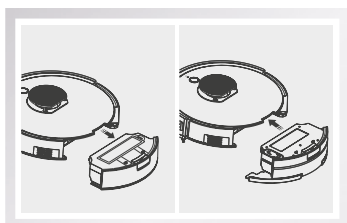

Ta ut dammbehållaren och installera vattentanken.

4 Moppfunktion

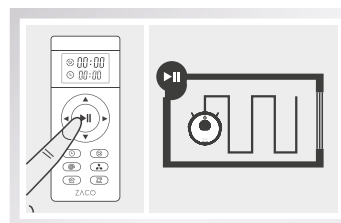

Tryck på Auto-knappen för att starta moppningsfunktionen.

APP Nedladdnings- och användningsinstruktioner

Appnedladdning

Din robot kan fjärrstyras med smartphone-appen „ZACOHme“. Ladda ner appen från Google Play Store eller iOS App Store.

För att ansluta din robot till appen, följ instruktionerna från appen.



ZACOHme APP



ZACOHme APP

Anslut roboten till Wi-Fi

1. Se till att smarttelefonen är ansluten till hemmets Wi-Fi-nätverk och har god signal.
2. Skapa ett konto i ZACOHme-appen och logga in.
3. Stäng av roboten och slå på den igen innan du kopplar ihop med Wi-Fi.

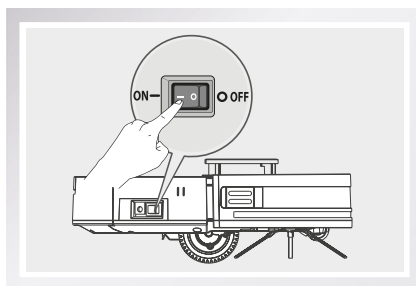

Produktunderhåll

Stäng av strömbrytaren och dra ut nätadaptern från laddstationen innan du rengör och underhåller roboten och dess tillbehör.

derhåll av huvudborsten och sidoborsten

Rengöring av sidoborsten

Ta bort sidoborstarna och frigör det från hår som fastnat på det. Rengör smuts från sidoborstarna med en ren trasa.

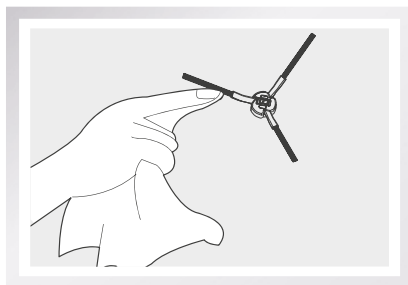

Rengöring av huvudborsten

Ta ut huvudborsten och ta bort hår och smuts med hjälp av rengöringsborsten.

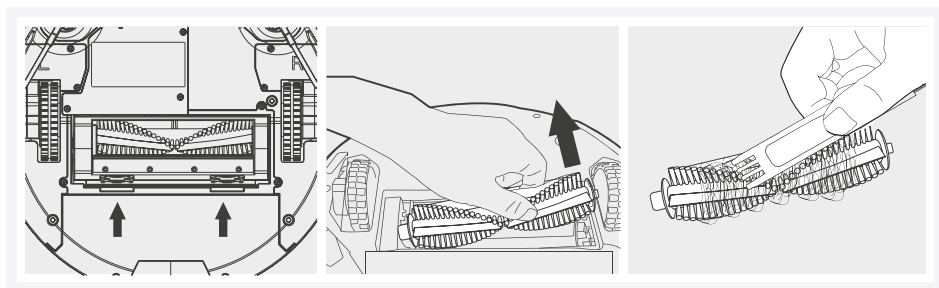

Produktunderhåll

Dust bin and filter maintenance

Please take out and empty the dust bin and filters after each use.

- Take out the dust bin to empty it. Also check and clean the suction port.
- The high-performance filter can be cleaned by tapping out the dirt. It cannot be rinsed or washed.

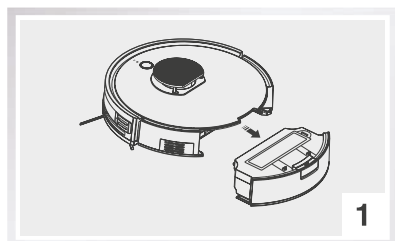

Tryck på knappen och ta ut dammbehållaren.

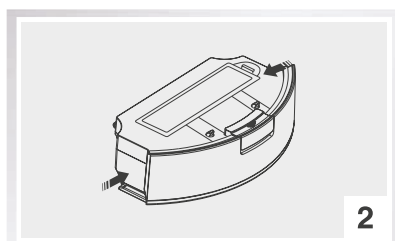

Öppna dammbehållaren.



Töm dammbehållaren över en papperskorg.

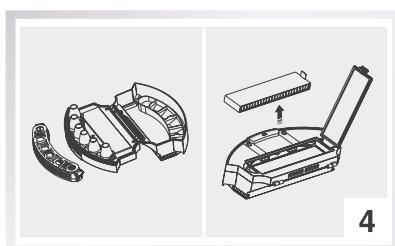

Ta ut filtret och knacka på det.

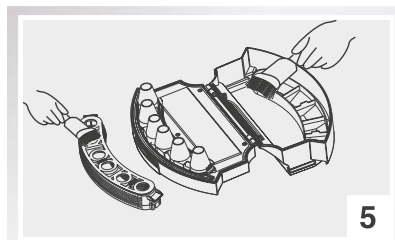

Rengör tanken med rengöringsborsten.

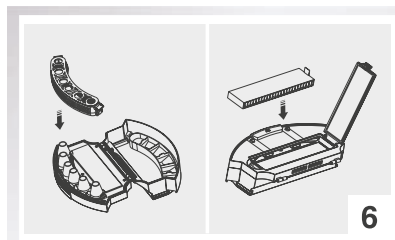

Sätt tillbaka filtren i dammbehållaren.

Produktunderhåll

Underhåll av vattentanken

1 Rengör moppsduken

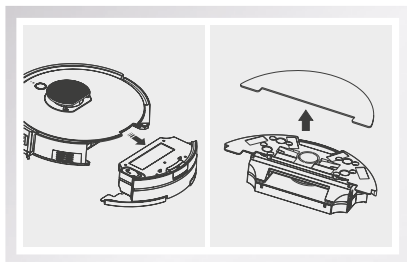

När moppsningen är klar, ta bort vattentanken från roboten och ta bort moppsduken.

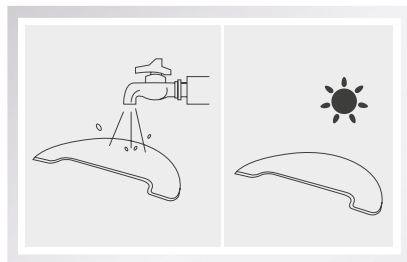

Skölj moppsduken med vatten och låt den lufttorka.

2 Rengör vattentanken

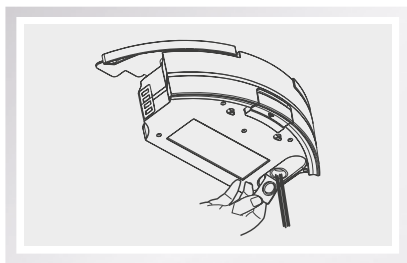

När moppsningen är klar, ta bort vattentanken från roboten, ta bort moppsduken och häll ut återstående vatten.

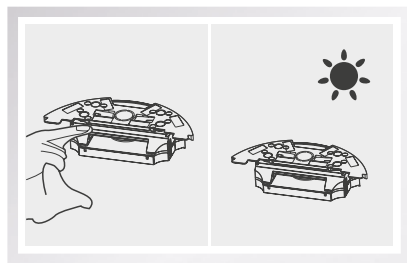

Låt vattentanken lufttorka genom att hålla gummiproppen öppen.

Obs: Sänk aldrig tanken i vatten.

Produktunderhåll

fallskyddssensorer

Använd en torr trasa för att rengöra laddstiften och fallskyddssensorerna på roboten för att bibehålla deras känslighet. Instruktioner för detta visas på bilderna nedan:

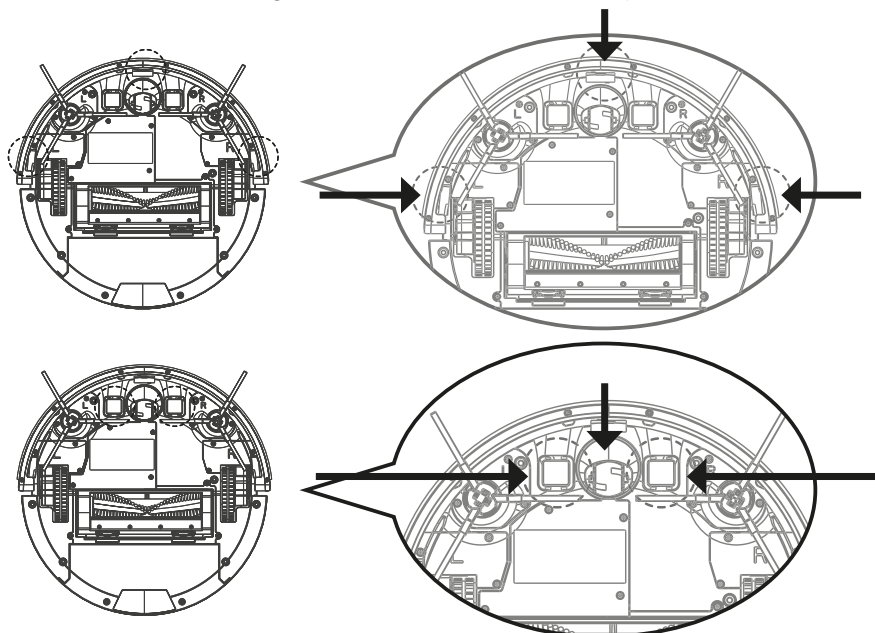

Information:

- Ta ut batteriet när enheten inte kommer att användas på länge. Om ett batteriläckage uppstår, ta bort batteriet, rengör batterifacket och kontakta ZACO: s kundtjänst.
- Om batteriet är urladdat djupt eller inte har använts på länge kommer batterikapaciteten att minska och det rekommenderas att du aktiverar batteriet. För att aktivera den, placera roboten manuellt på laddstationen. Ta bort roboten efter laddning i 3 minuter och upprepa detta tre gånger. Ladda sedan enheten i 3-5 timmar.
- Denna produkt använder ett batteri med lång livslängd som inte behöver bytas ut ofta. Kontakta ZACO kundtjänst om du vill byta ut det ändå.

Felsökning

Underhåll och byt tillbehör regelbundet

Artikel	Underhållstid	Ersätt
Dammbehållare	Varje gång efter användning	/
Högpresterande filter	En gång i veckan (eller två gånger i veckan om det finns husdjur)	Varannan månad
Huvudborste	En gång i veckan (eller två gånger i veckan om det finns husdjur)	Vid behov
Sidoborstar	En gång i veckan	Vid behov
Laddningsstation	En gång i veckan	/

Röstmeddelande

När roboten har problem kommer Auto-knappen att blinka ett rött ljus och roboten spelar en röstmeddelande. Se följande tabell för problem och orsaker.

Item	Voice Prompt	Maintenance Time	Replace
01	Rengör vänster sidoborste	Vänster borste onormal	Rengör vänster sidoborste
02	Rengör höger sidoborste	Höger borste onormal	Rengör höger sidoborste
03	Kontrollera vänster hjul	Vänster hjul onormalt	Kontrollera vänster hjul
04	Kontrollera höger hjul	Höger hjul onormalt	Kontrollera höger hjul
05	Kontrollera och rengör huvudborsten	Huvudborste onormal	Kontrollera och rengör huvudborsten
06	Knacka på den främre stötdämparen	Främre stötfångare onormal	Tryck på främre stötfångaren
07	Rengör fallskyddssensorer	fallskyddssensorer sensorer onormala	Rengör droppsensorer
08	Ställ tillbaka roboten på golvet	Roboten är inte på marken	Vänligen sätt tillbaka roboten till marken
09	Sätt tillbaka roboten i laddningsdockan för laddning	Roboten kunde inte hitta laddningsdocka (station)	Sätt tillbaka roboten i laddningsdockan för att ladda
10	Dra ut kontakten från roboten	☹ Knappen trycks ned medan roboten laddas med nätadaptren inkopplad.	Kontrollera och dra ut kontakten från roboten.
11	Tryck på strömknappen	☹ Knappen trycks ned medan roboten är på laddstationen med strömbrytaren avstängd.	Kontrollera och slå på strömbrytaren.

Om problemet fortfarande inte är löst, följ instruktionerna nedan:

- Stäng av och slå på strömbrytaren för att starta om roboten.
- Om problemet inte löses efter en omstart, kontakta vår ZACO kundtjänst.

Produktdelar

Product specifications

Klassificering	Artikel	Detaljer
Mekaniska specifikationer	Diameter	330 mm
	Höjd	92 mm
	Nettovikt	2,65 kg
Elektriska specifikationer	Spänning	14,8 V
	Batterikapacitet	Litiumjon 2900 mAh
	Effekt	22 W
	Laddningstyp	Auto laddning / manuell laddning
Rengörings- specifikationer	Dammbehållarens kapacitet	0,45 l
	Rengöringsläge	Auto /Spot / Edge / Schema
	Laddningstid	< 350 min.
	Rengöringstid	>120 min.
Huvudknappstyp		Mekanisk knapp

ZACO-AIO

Robotstøvsuger

Brugermanual

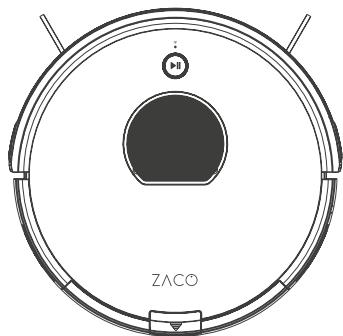

Kære kunde,

Tak fordi du købte ZACO A10 robotstøvsuger!

Du har sluttet dig til de millioner af mennesker, der rengør med robotter - den smartere måde at få det gjort på.

Brug et øjeblik til at læse denne vejledning og blive fortrolig med din robot for at få den bedste ydelse fra din robot. Hvis du har problemer, skal du ikke bekymre dig, du skal først kontakte vores kundeservice eller besøge vores websted på www.zacorobot.eu for mere information.

Hold kontakten med os på Facebook og Instagram for at nyde disse eksklusive fordele:

Få support skræddersyet til din specifikke robot, herunder svar på spørgsmål, vedligeholdelsestip, videodemoer, live chat og mere.

Få produktopdateringer og andre værdifulde oplysninger om nye robotter, eksklusive rabatter og specielle kampagner.

Opret forbindelse med os lige nu kl

Facebook: facebook.com/ZACO.Danmark

Instagram: instagram.com/zaco.danmark

Nyd en grundig rengøring hver dag i dit liv!

Med venlig hilsen,
ZACO kundeservice

ZACO kundeservice

Kundeservicenummer:

00800-42377961 (europæisk gratis opkald)

0209-513038-38 (direkte linje DE)

E-mail: hello@zacorobot.eu

Indhold

Sikkerhedsinstruktioner	4
Produktdele	6
Robot / Støvbeholder / Vandtank / Ladestation / Fjernbetjening.....	6-8
Liste over tilbehør	9
Produktbetjening	10
Opladning	10
Fjernbetjening	12
Starter op / Pause / Dvaletilstand.....	13
Programmering.....	17
Brug af vandtank.....	20
App-download og brugervejledning	22
Produktvedligeholdelse	23
Vedligeholdelse af hovedbørste og sidebørste.....	23
Vedligeholdelse af støvbeholder og filtre	24
Vedligeholdelse af vandtanken	25
Faldsensorer og ladestifter	26
Fejlfinding	27
Tekniske specifikationer	28

Sikkerhedsinstruktioner

Før du bruger det elektriske udstyr, skal de grundlæggende forholdsregler altid følges.

LÆS ALLE INSTRUKTIONER, FØR DU BRUGER DETTE APPARAT. GEM DISSE INSTRUKTIONER.

1. Dette produkt er ikke et legetøj og bør ikke bruges af børn under 8 år, eller personer med manglen på relevant erfaring eller viden. Brug enheden under opsyn af en værge, hvis den skal bruges. Lad ikke barnet sidde på robotten eller bruge robotten som et legetøj.
2. Fjern venligst alle forhindringer, f.eks. ledninger, eller andre små ting, inden du bruger robotten. Lad ikke gardiner eller duge røre gulvet. Når du bruger moppe-funktionen, skal du folde kanterne af tæppet, så de fungerer, som en barriere for robotten, eller brug ZACOHome-appen til at afgrænse et „tæppeområde“.
3. Hvis der er trapper, skal du prøvekøre for at se, om robotten registrerer trappens kant.
4. Følg instruktionerne i denne vejledning for at betjene robotten.
5. Sørg for, at spændingen til strømforsyningen svarer til den spænding, der er markeret på ladestationen.
6. Brug kun robotten indendørs og kun i hjemmemiljøer. Brug den ikke udendørs eller i kommercielle eller industrielle miljøer.
7. Brug kun det originale genopladelige batteri og ladestation leveret af producenten. Ikke-genopladelige batterier er strengt forbudt at bruge. For oplysninger om batteri, se de tekniske specifikationer.
8. Lad ikke robotten komme i kontakt med vand.
9. Tør ikke robotten af med en våd klud.
10. Brug ikke robotten på våde gulve.
11. Brug ikke robotten omkring åben ild eller omkring skrøbelige genstande.
12. Brug ikke robotten ved temperaturer over 40 grader Celsius eller under -5 grader Celsius.
13. Lad ikke hår, klud eller fingre komme tæt på produktets åbninger eller betjeningsdele.
14. Lad ikke robotten suge noget materiale eller genstande, der kan sidde fast i enheden, såsom sten, papir osv.

Sikkerhedsinstruktioner

15. Lad ikke robotten støvsuge brændbare materialer såsom benzin eller printertoner.
16. Lad ikke robotten absorbere produkter, der brænder, såsom cigaretter, tændstikker, aske eller andre genstande, der kan forårsage brand.
17. Brug ikke robotten, hvis sugeporten er blokeret. Rengør støv, hår, bomuld osv. for at sikre, at luften kan strømme frit.
18. Brug ikke en beskadiget ladestation.
19. Brug ikke strømadapteren til at trække i robotten eller dens ladestation. Lad ikke robotten køre, mens strømadapteren er tilsluttet. Hold strømadapteren væk fra varmekilder.
20. Hvis strømadapteren er beskadiget, skal du kun udskifte den med en officiel ZACO-strømadapter. Brug ikke ikke-certificerede reservedele fra tredjeparter.
21. Sørg for, at støvbeholderen og filteret er korrekt installeret, inden du bruger robotten.
22. Brug ikke robotten, hvis en baby sover i rummet.
23. Brug ikke robotten, hvis enheden er beskadiget på grund af et tab, vandskade eller udendørs brug. For at sikre din garanti, lad kun robotten reparere af den officielle ZACO-servicepartner. I dette tilfælde bedes du kontakte ZACOs kundesupport.
24. Hvis robotten ikke skal bruges i lang tid, skal du afbryde den fra strømforsyningen og slukke for afbryderen på siden af enheden.
25. Sluk for strømmen, inden du rengør og vedligeholder produktet.
26. Afbryd strømadapteren, inden du rengør og vedligeholder produktet.
27. Inden bortskaffelse af produktet skal du fjerne enheden fra opladningsstationen, slukke for afbryderen og fjerne batteriet.
28. Når du bortskaffer batteriet, skal du følge lokale love og regler.
29. Bortskaf aldrig robotten eller dens batteri ved at sætte den i brand, da det kan forårsage en eksplosion, selvom produktet er alvorligt beskadiget.
30. Følg instruktionerne for at bruge produktet. ZACO af Robovox Distributions GmbH tager ikke ansvar for tab eller skader forårsaget af forkert brug.

Produktdele

Robot og produktdele

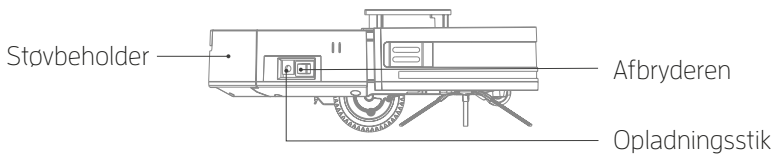
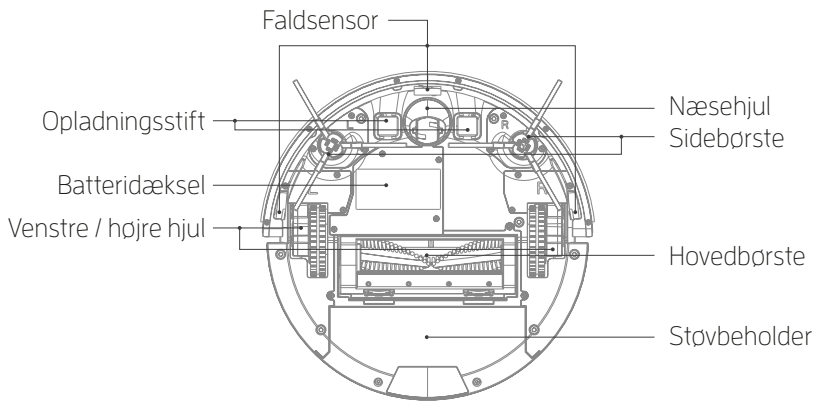
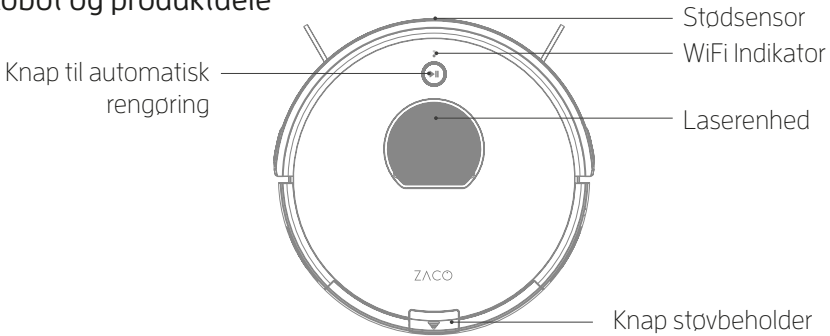

Produktdele

Støvbeholder

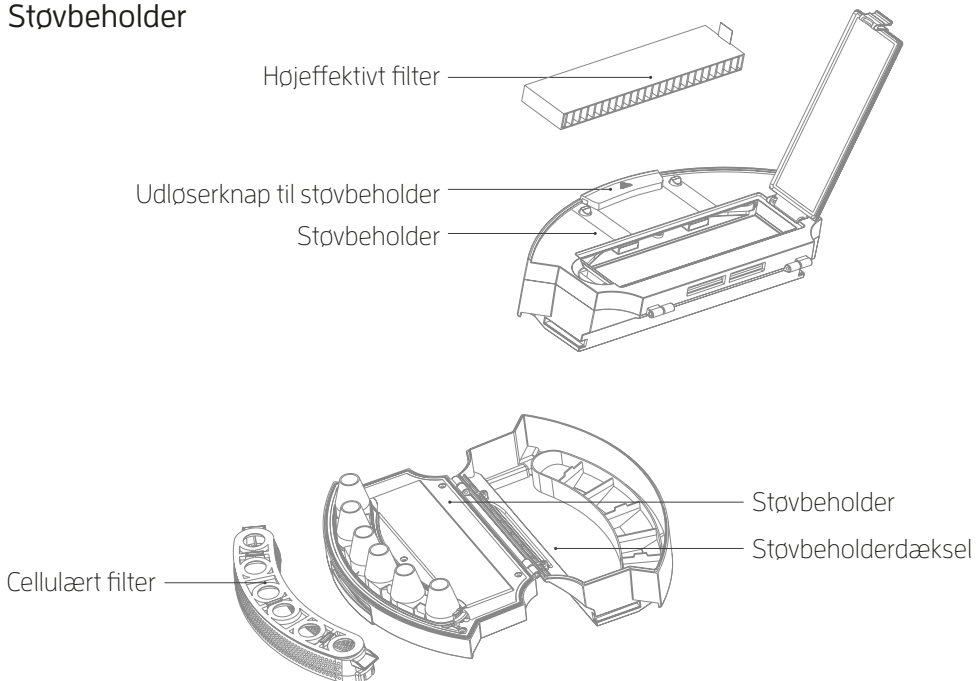

Vandtank

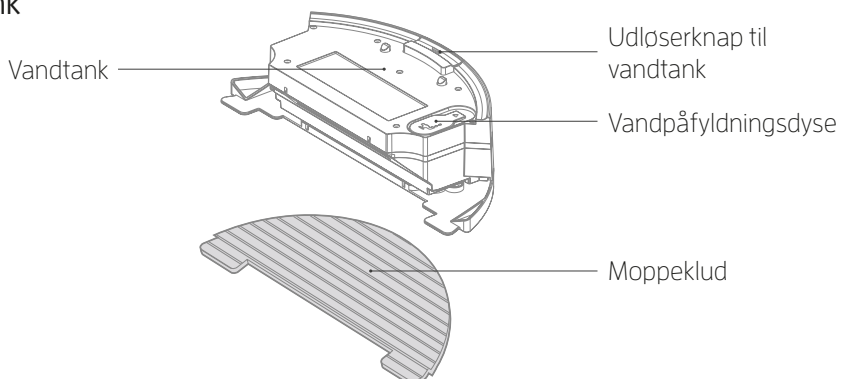

Produktdele

Ladestation

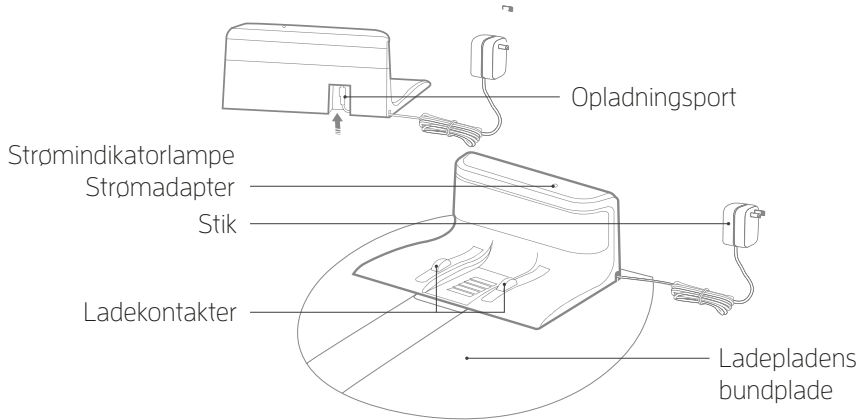

Fjernbetjening

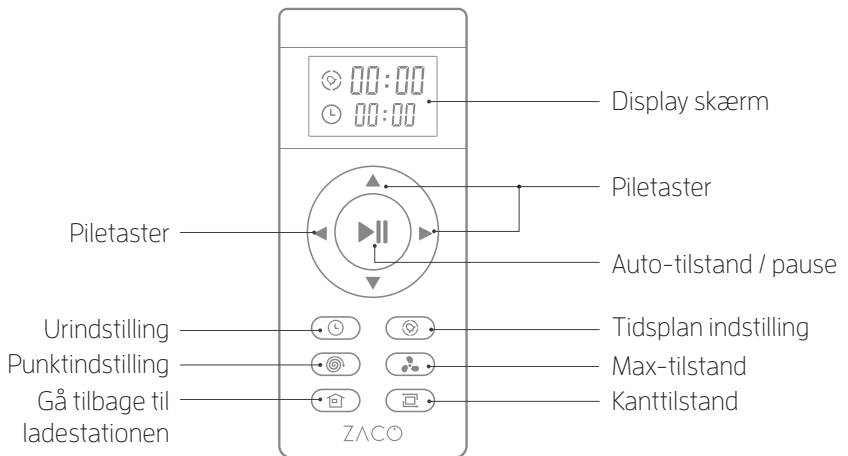

Bemærk: ▼ / ▲ / ► / ◀ kan ikke vælges, når robotten rengører.

Produktdele

Liste over tilbehør

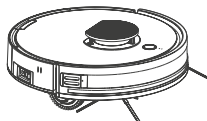

Robot

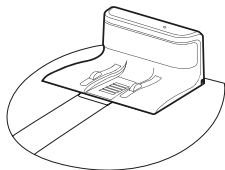

Ladestation

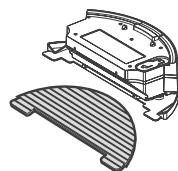

Vandtank/Gulvklud



V-børster

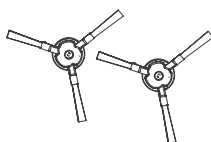

Ekstra sidebørster

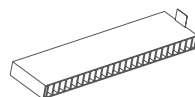

Højeffektivt filter



Fjernbetjening

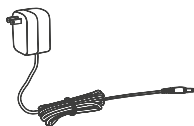

Strømadapter



rengøringsværktøj

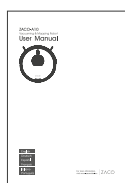

Betjeningsvejledning

Produktbetjening

Opladning

❶ Placer ladestationen

1. Tilslut adapteren til ladestationen
2. Anbring ladestationen på jorden. Anbring ikke genstande 1 m til venstre / højre side og 2 m foran ladestationen. Især reflekterende genstande, som f.eks. spejle, kan forårsage problemer for robotten at finde ladestationen.
3. Tilslut strømforsyningen.

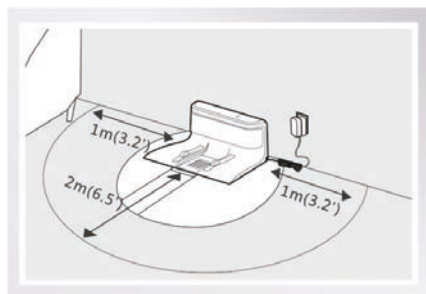
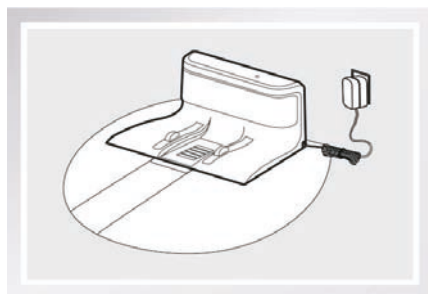

Bemærk: Når ladestationen er tilsluttet, lyser indikatorlampen øverst på ladestationen.

- ### ❷ Afbryderen er på siden af robotten. Tryk på "I" for at tænde robotten; Tryk på "O" for at slukke for det.

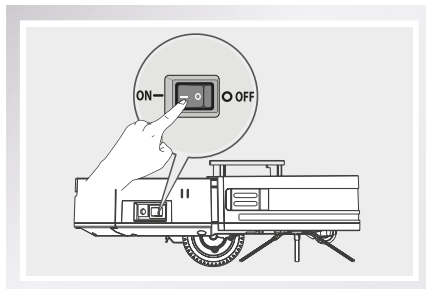

Bemærk: Når rengøringen er afsluttet, anbefales det, at robotten ikke slukkes og lades op til næste gang.

Produktbetjening

3 Start opladningen

Sæt robotten på ladestationen, så ladestifterne i bunden af robotten flugter med dem på ladestationen.

a) Automatisk opladning

1. I autotilstand søger robotten efter ladestationen, når batteriet er lavt og skal oplades.
2. I standbytilstand skal du trykke på -knappen på fjernbetjeningen for at instruere robotten om at søge efter ladestationen.

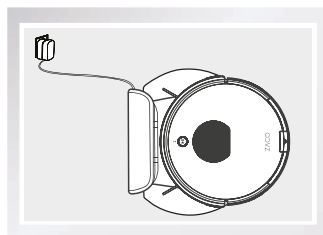

Bemærk: Vær opmærksom på opladningsstifterne. Beskudte stifter påvirker opladningen negativt.

b) Manuel opladning

Tænd afbryderen på siden af robotten. Sæt strømadapterstikket direkte i robotten, og slut den anden side af adapteren til stikkontakten for at oplade.

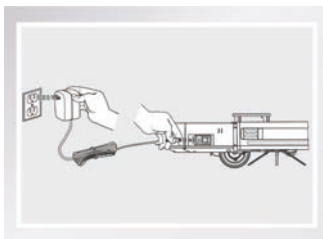

1. Til daglig brug skal du placere robotten på ladestationen. Sørg for, at strømadapteren er tilsluttet, og at robotten er tændt.
2. Hvis robotten ikke skal bruges i lang tid, skal du oplade den helt, inden du slukker for afbryderen. Opbevar robotten et tørt og ventileret sted.
3. I planlægningstilstand skal du ikke bruge den manuelle opladningsmetode. Ellers kan robotten ikke udføre rengøringsopgaven på det planlagte tidspunkt.

Produktbetjening

Fjernbetjening

1 Tænd/ Sluk

1. Tryk på denne knap for at skifte fra dvaletilstand til standbytilstand.
2. I standbytilstand skal du trykke på denne knap for at starte rengøringen.
3. Under rengøringsprocessen skal du trykke på denne knap for at stoppe rengøringen.

2 Ur

Tryk på knappen for at sætte aktuel tid.

3 Spot-tilstand

Tryk på denne knap for at starte punktrensning.

4 Gå tilbage til ladestationen

Tryk på denne knap for at instruere robotten om at vende tilbage til ladestationen.

5 Tidsplan

Tryk på denne knap for at indstille et rengøringsprogram. Robotten begynder at rengøre i henhold til det planlagte tidspunkt. Tryk på -knappen for at ændre det planlagte tidspunkt. Hvis det viser "00:00" på fjernbetjeningsdisplayet, nulstilles den planlagte tid.

6 Kanttilstand

Tryk på denne knap for at starte kantrensning, hvor robotten renser langs væggene. Efter rengøring vender robotten tilbage til ladestationen eller det sted, hvor den startede fra..

7 MAX-tilstand

Tryk på denne knap for at starte rengøring af MAX-tilstand, hvor robotten rengør med maksimal effekt.

Bemærk: Anbring venligst to AAA / RO3-batterier i fjernbetjeningen, inden du bruger den. Tag batterierne ud, hvis fjernbetjeningen ikke har været brugt i lang tid.



Produktbetjening

Starter op / Pause / Dvaletilstand

- Dvaletilstand: Afbryderen er tændt, og indikatorlampen for automatisk rengøring blinker ikke. Robotten rengør i øjeblikket ikke.
- Standbytilstand: Afbryderen er tændt, og indikatorlampen for Auto-knappen blinker. Robotten rengør i øjeblikket ikke.
- Rengøringstilstand: Indikatorlampen for Auto-knappen blinker. Robotten rengør i øjeblikket.

1 Starter op



Tryk på  på robotten eller tryk på  på fjernbetjeningen for at starte rengøringen.

Bemærk: Hvis robotten er i dvaletilstand, skal du trykke på  for at gå i standbytilstand. Når du trykker på  igen, begynder robotten at rengøre.

2 Pause

Pausefunktionen skifter mellem rengøringstilstand og standbytilstand.

Tryk på  på robotten eller  on the remote control to stop the cleaning process.

Bemærk: Hvis robotten er i dvaletilstand, skal du trykke på  for at gå i standbytilstand. Når du trykker på  på fjernbetjeningen for at stoppe rengøringsprocessen.

3 Dvaletilstand

Tryk på og hold  button on the robot for 3 seconds. The robot will then switch to sleep mode if no further instructions are given within 1 minute.

Produktbetjening

Robotdrift

1 Punktindstilling



- Tryk på denne knap for at skifte fra dvaletilstand til standbytilstand.
- I standbytilstand skal du trykke på denne knap for at starte rengøringen.
- Under rengøringen skal du trykke på denne knap for at stoppe rengøringsprocessen.

Rengøringsstilstand

For at sikre den bedste rengøringsoplevelse har robotten forskellige rengøringsmetoder. De forskellige rengøringsmetoder kan aktiveres ved hjælp af fjernbetjeningen eller ZACOHOMe-appen.

Bemærk: For at starte en af nedenstående rengøringsmetoder skal du sørge for, at robotten er tændt, og at indikatoren Auto-knap blinker.

1 Auto-tilstand

Tryk på  på robotten eller  på fjernbetjeningen for at starte Auto-tilstand. I denne tilstand vil robotten rengøre rummet i en effektiv „zig-zag“ mønster som vist på billedet. Den genkender automatisk endnu ikke rengjorte områder og rengør disse.

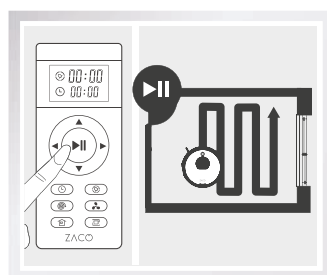

- Robotten planlægger selv sin rute under arbejdet. Hvis den styres manuelt eller med fjernbetjeningen, ændrer den rute og rengør områder, der allerede er blevet rengjort. For at optimere rengøringsprocessen bør du undlade at styre robotten.
- Robotten vil holde korte pauser i rengøringsprocessen (for at analysere de områder, der mangler at blive rengjort eller for at lægge en ny rute). Det afhænger af kompleksiteten af rummet eller boligen. Hav venligst lidt tålmodighed.

Produktbetjening

2 Punktindstilling

Denne indstilling bruges i et område med stærkt koncentreret snavs eller støv.

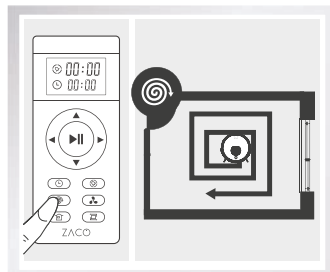

I punktindstilling vil robotten fokusere på at rense et bestemt område i en cirkulær bane.

Når rengøringen er afsluttet, vender den tilbage til ladestationen.



3 MAX-tilstand

Denne tilstand er ideel til meget snavsede gulve.

Tryk på  for at øge sugekraften for at rengøre meget støvede områder. Tryk på  igen for at skifte tilbage til normal sugekraft.

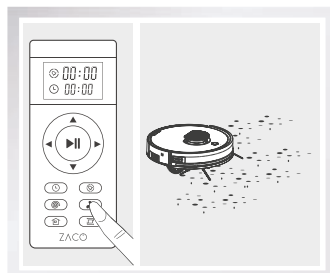

4 Retur til ladestation

Under rengøringen holder robotten selv øje med batteriets tilstand. Når batteriet er ved at være fladt, skifter den automatisk til „tilbage til opladning“ og vender retur til ladestationen.

Du kan også trykke på knappen  på fjernbetjeningen for at få robotten til at vende retur til ladestationen.

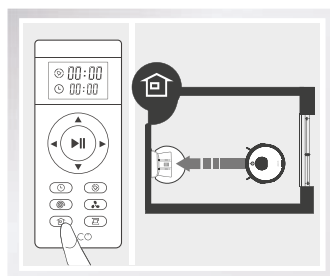

Produktbetjening

5 Programmering

Et program kan planlægges. Når fjernbetjeningens Programikon  og de første to numre på displayet blinker, går robotten i programmeringstilstand.

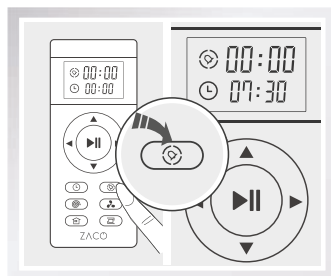

6 Kanttilstand

Denne tilstand er god til rengøring af kanter og hjørner af et rum. I kanttilstand kører robotten langs en kanten af væggen for at rengøre og stopper med at arbejde efter at have kørt en hel cirkel.

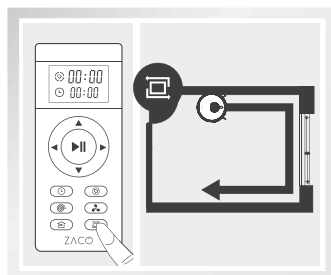

Produktbetjening

Programmering



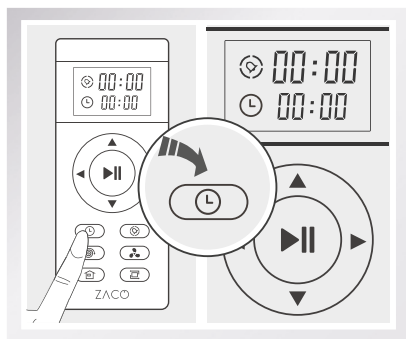

For nemheds skyld kan du oprette en tidsplan for regelmæssig rengøring. For at gøre dette skal det aktuelle tidspunkt og de planlagte rengøringstider indstilles via fjernbetjening eller ZACOHOMe-appen. Robotten renser derefter i henhold til det planlagte tidspunkt.

1 Indstil den aktuelle tid

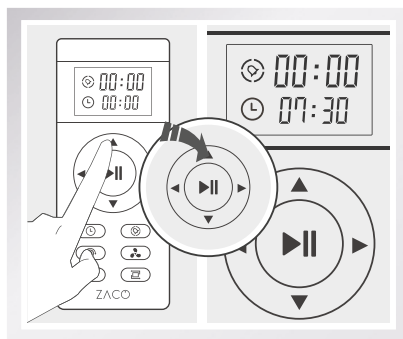

Tryk på -knappen. Urikonet  og de to første tal vil derefter blinke.



Tryk på  -knapperne for at justere tallene. Tryk på  -knapperne for at ændre time og minutter/minutes.

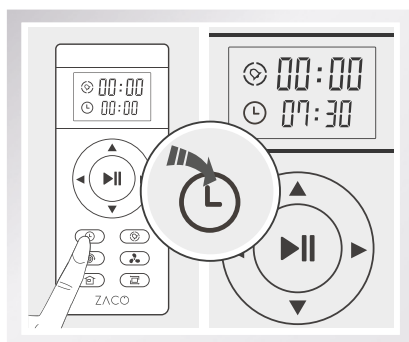



Efter indstilling af tiden skal du trykke på  knappen for at gemme ændringerne. Når en hurtig tone kan høres, blev den aktuelle tidsindstilling gemt med succes.



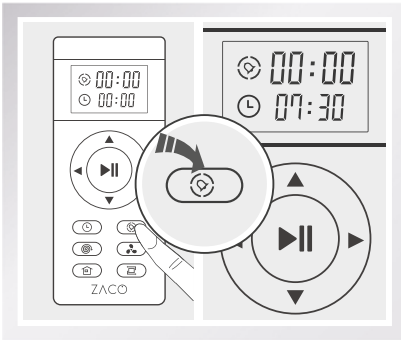

Produktbetjening

2 Indstil ugeprogram

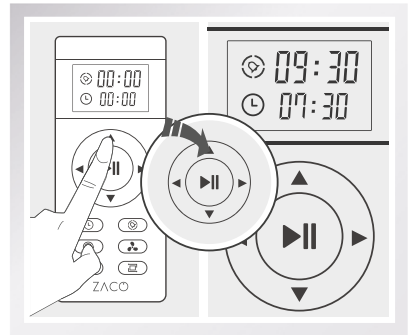

Tryk på -knappen. Tidsplan-ikonet  og de to første tal vil derefter blinke.



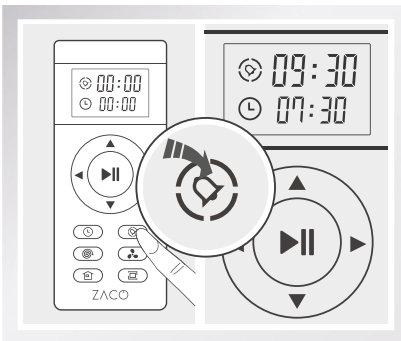

Tryk på   knapperne for at justere tallene. Tryk på  -knapperne for at ændre time og minutter.



Efter indstilling af tiden skal du trykke på -knappen for at gemme. Robotten begynder at arbejde på det planlagte tidspunkt. scheduled time.

Produktbetjening

3 Annuller program

- Tryk på -knappen for at ændre det planlagte tidspunkt. Når det viser „00:00“ på fjernbetjeningens display, skal du gemme ved at trykke på -knappen igen. Derefter slettes den planlagte tidsindstilling.
- Sluk for robotens afbryder. Den planlagte tidsindstilling annulleres.

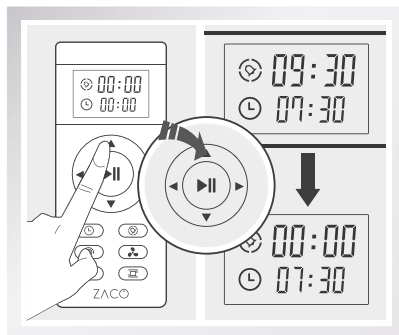

- Når du ændrer tidsindstillingen for det aktuelle tidspunkt eller det planlagte tidspunkt, høres en hurtig tone. Hvis der ikke høres nogen hurtig tone, betyder det, at ændringen ikke blev gemt.
- Du skal indstille det aktuelle tidspunkt og det planlagte tidspunkt igen, når du udskifter batterierne i fjernbetjeningen.

Produktbetjening

Brug af vandtank

Brug af vandtanken er valgfri. Når støvsugningen er afsluttet, kan støvbeholderen udskiftes med vandtanken til mopping.

Advarsel:

- Hvis robotten standses under moppeprocessen (f.eks. For at tilføje vand eller for at skylle moppekluden ud), omprogrammerer robotten sin rute, og allerede rengjorte områder vil blive moppet igen. For at få en bedre moppe-effekt anbefales det at bruge moppe-funktionen i et rum ad gangen.
- Hvis et andet rum skal moppes, skal du flytte robotten manuelt til det rum. Tilsæt vand eller skyl moppekluden, hvis det er nødvendigt.
- Brug ikke moppe-funktionen på tæpper. Hvis du har et tæppe i dit hus, skal du rulle kanterne op for at forhindre, at robotten kører op på tæppet og tilsmudser tæppet. Alternativt kan du afgrænse et "tæppeområde" via ZACOHOMe-appen, som robotten genkender som et område, der skal støvsuges, men ikke moppes.
- Tilsæt vand og skyl moppekluden regelmæssigt. Fjern vandtanken fra robotten for at genopfylde den.
- Fjern vandtanken under opladning.

Produktbetjening

1 Tilsæt vand

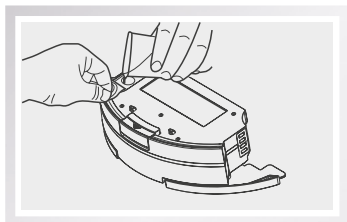

Åbn gummiproppen øverst på vandtanken, og hæld langsomt rent vand gennem dysen. Sørg for at lukke tanken sikkert bagefter.

2 Installer moppeklud

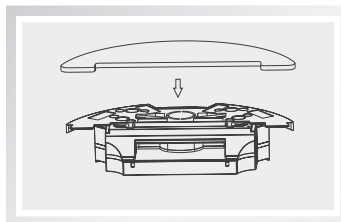

Vend vandtanken rundt og installer moppekluden ved først at fastgøre kanterne og derefter lade kluden klæbe til velcrobåndet.

3 Installer vandtanken

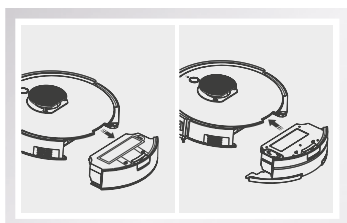

Tag støvbeholderen ud og installer vandtanken.

4 Mop-funktion

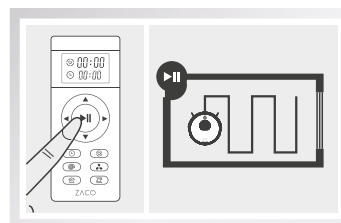

Tryk på Auto-knappen for at starte moppe-funktionen.

APP Download og brugsvejledning

App Download

Din robot kan fjernstyres med „ZACOHme“ smartphone-appen. Download appen fra Google Play Butik eller iOS App Store.

For at forbinde din robot til appen skal du følge instruktionerne fra appen.



ZACOHme APP



ZACOHme APP

Tilslut robotten til WI-FI

1. Sørg for, at din smartphone er tilsluttet WI-FI-hjemmenetværket og har et godt signal.
2. Opret en konto i ZACOHme-appen, og log ind.
3. Sluk for robotten, og tænd den igen, før du parrer den med WI-FI.

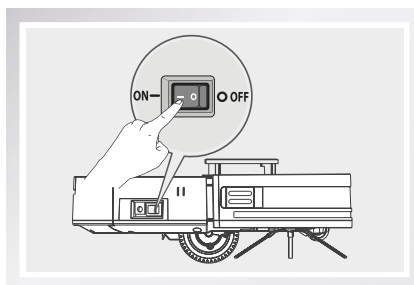

Produktvedligeholdelse

Sluk for afbryderen, og tag strømadapteren ud af ladestationen, inden du rengør og vedligeholder robotten og dens tilbehør.

Vedligeholdelse af hovedbørste og sidebørste

Rengøring af sidebørste

Fjern sidebørsterne, og løsn den for hår, der sidder fast. Rengør snavs fra sidebørsterne med en ren klud.

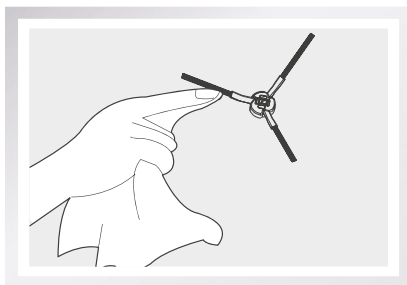

Rengøring af hovedbørste

Tag hovedbørsten ud, og fjern hår og snavs ved hjælp af rengøringsbørsten.

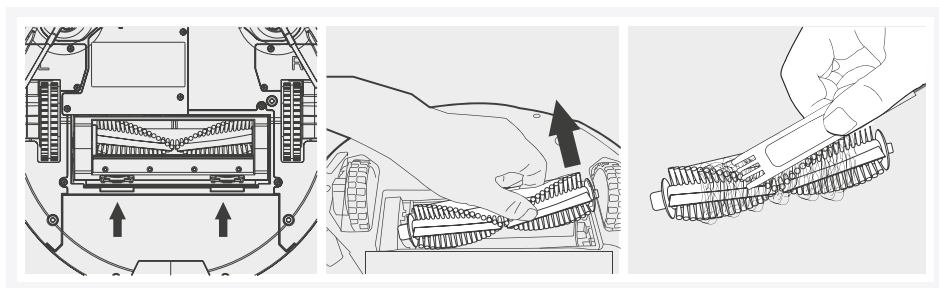

Produktvedligeholdelse

Vedligeholdelse af støvbeholder og filtre

Tag og tøm støvbeholderen og filtrene efter hver brug. Instruktionerne er nedenfor

- Tag støvbeholderen ud for at tømme den. Kontroller og rengør også sugeporten.
- Højtydende filter kan rengøres ved at banke snavs ud. Det kan ikke vaskes.

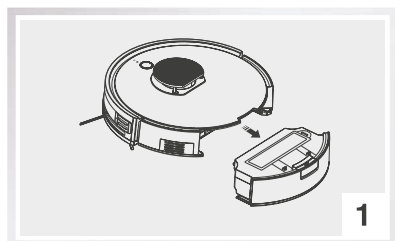

Tryk på knappen, og tag støvbeholderen ud.

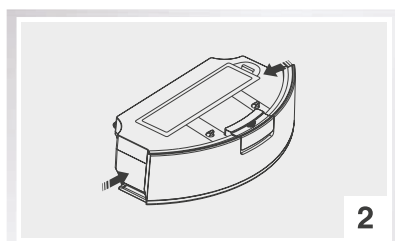

Åbn støvbeholderen.



Tøm støvbeholderen over en skraldespand

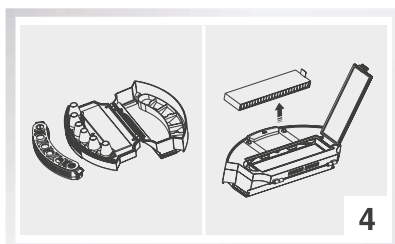

Tag filteret ud og tryk på det.

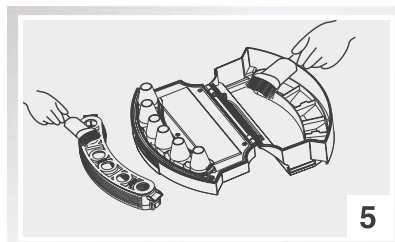

Rengør tanken med rengøringsbørsten.

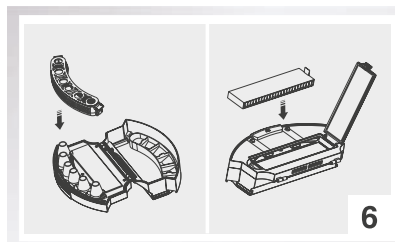

Læg filtrene tilbage i støvbeholderen.

Produktvedligeholdelse

Vedligeholdelse af vandtanken

1 Rengør moppekluden

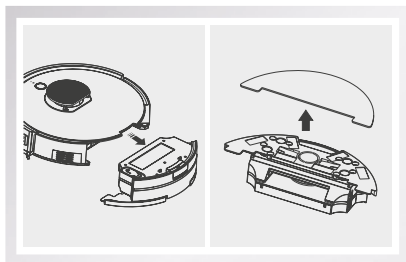

Efter mopping er færdig, skal du fjerne vandtanken fra robotten og tage moppekluden

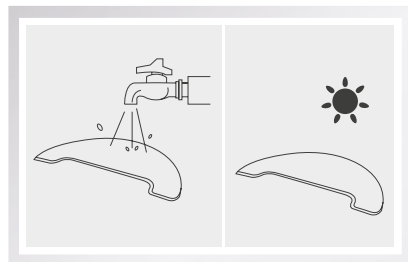

Skyl moppekluden med vand, og lad den lufttørre.

2 Rengør vandtanken

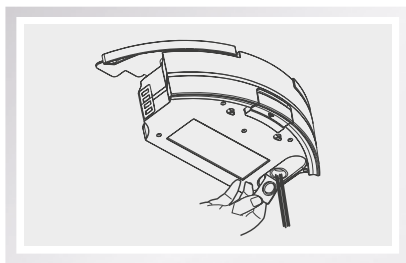

Efter mopping er færdig, skal du fjerne vandtanken fra robotten, tage moppekluden ud og hæld det resterende vand ud.

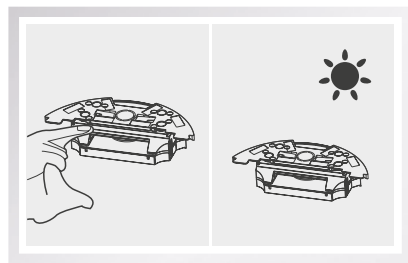

ad vandtanken lufttørre ved at holde gummiproppen åben.

Bemærk: Nedsænk aldrig tanken i vand.

Produktvedligeholdelse

Faldsensorer og ladestifter

Brug en tør klud til at rengøre ladestifterne og faldsensorerne på robotten for at bevare deres følsomhed. Instruktioner til dette er vist på nedenstående billeder.

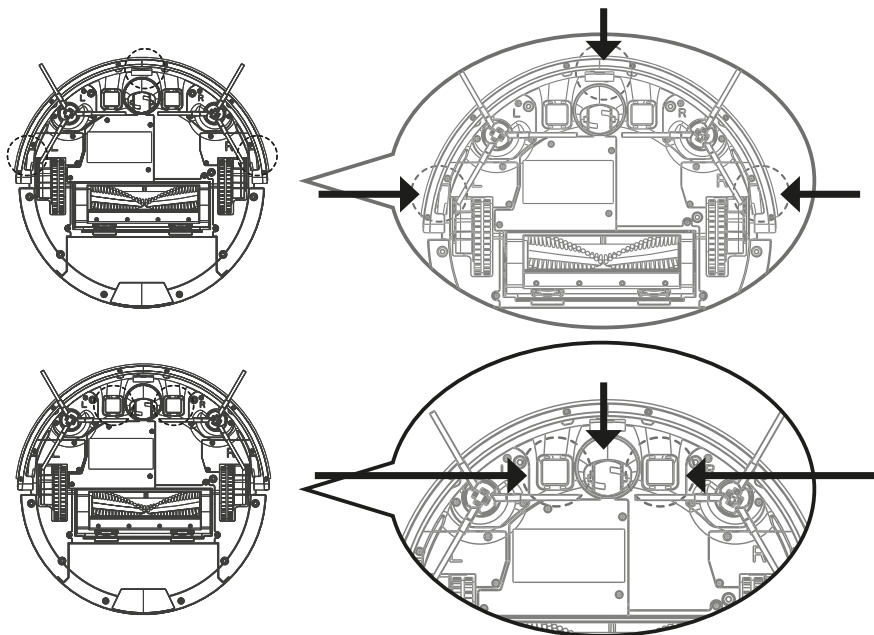

Bemærk:

- Tag batteriet ud, når enheden ikke skal bruges i lang tid. Hvis der opstår batterilækage, skal du fjerne batteriet, rengøre batterirummet og kontakte ZACOs kundeservice.
- Hvis batteriet er helt afladet eller ikke har været brugt i lang tid, reduceres batterikapaciteten, og det anbefales at aktivere batteriet. For at aktivere det skal du placere robotten manuelt på ladestationen. Fjern robotten efter opladning i 3 minutter, og gentag dette 3 gange. Oplad derefter enheden i 3-5 timer.
- Dette produkt bruger et batteri med lang levetid, der ikke kræver hyppig udskiftning. Hvis du alligevel vil udskifte det, bedes du kontakte ZACO kundeservice.



Fejlfinding

Vedligehold og udskift tilbehør regelmæssigt

Enhed	Vedligeholdelse – hvor ofte?	Udskift
Støvbeholder	Hver gang efter brug	/
Filter	En gang om ugen (eller to gange om ugen, hvis der er kæledyr)	Hver anden måned
Hovedbørste	En gang om ugen (eller to gange om ugen, hvis der er kæledyr)	Hvis det er nødvendigt
Sidebørster	En gang om ugen	Hvis det er nødvendigt
Ladestation	En gang om ugen	/

Stemmemeddelelse

Når robotten har et problem, blinker knappen Auto et rødt lys, og robotten spiller en stemmemeddelelse. Se nedenstående tabel for problemer og deres årsager.

Item	Stemmemeddelelse	Grund	Metode
01	Rengør venstre børste	Venstre børste unormal	Rengør venstre sidebørste
02	Rengør højre børste	Højre børste unormal	Rengør højre sidebørste
03	Tjek venstre hjul	Venstre hjul unormalt	Tjek venligst hjulet
04	Tjek højre hjul.	Højre hjul unormalt	Kontroller højre hjul
05	Tjek og rengør hovedbørsten	hovedbørsten børste unormal	Kontroller og rengør hovedbørsten
06	Bank på forreste kofanger	Forkofanger unormal	Tryk på forreste kofanger
07	Rengør anti-stødsensorer	stødsensorer (dråpesensorer) unormale	Rengør dråpesensorer
08	Sæt robotten tilbage på gulvet	Robotten er ikke på jorden	Sæt robotten tilbage til jorden
09	Rengøring fuldført, robotten vender snart tilbage til sin ladestation	Robotten kunne ikke finde ladestationen (station)	Sæt robotten tilbage i ladestationen for at genoplade
10	Tag robottens stik ud af stikkontakten	Der trykkes på  -knappen, mens robotten oplades med strømadapteren tilsluttet.	Kontroller og træk stikket ud af robotten.
11	Tænd på tænd/sluk-kontakten	Der trykkes på  -knappen, mens robotten er på ladestationen med afbryderen slået fra.	Kontroller og tænd for afbryderen.

Bemærk: Hvis problemet stadig ikke er løst, skal du følge instruktionerne nedenfor:

- Turn Sluk og tænd for afbryderen for at genstarte robotten.
- Hvis problemet ikke løses efter en genstart, bedes du kontakte vores ZACO kundeservice.

Tekniske specifikationer

Tekniske specifikationer

Klassificering	Egenskaber	Detaljer
Mekaniske specifikationer	Diameter	330 mm
	Højde	92 mm
	Nettovægt	2,65 kg
Elektriske specifikationer	Spænding	14,8 V
	Batterikapacitet	Lithium-ion 2900 mAh
	Strøm	22 W
	Opladningsmåde	Automatisk opladning / manuel opladning
Rengørings- specifikationer	Støvbeholderens kapacitet	0,45 l
	Rengøringsindstillinger	Auto/ Spot/ Edge/ Schedule
	Opladningstid	< 350 min.
	Rengøringstid	>120 min.
Knapper på robotten		Mekanisk knap

ZACO-A10

Robotti-pölynimuri

Ohjekirja

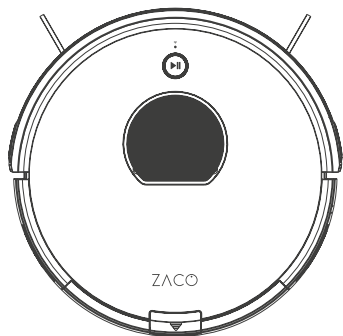

Hyvä asiakas,

Kiitos, että ostit ZACO A10 -imurin!

Olet liittynyt miljooniin ihmisiin, jotka siivoavat roboteilla - älykkäämpi tapa saada työ tehtyä.

Ota hetki aikaa lukeaksesi tämä käyttöopas ja tutustu robottiisi saadaksesi parhaan mahdollisen suorituskyvyn robotiltasi. Jos sinulla on ongelmia, älä huoli, sinun on ensin otettava yhteyttä asiakaspaluumme tai käy verkkosivustollamme osoitteessa www.zacorobot.eu saadaksesi lisätietoja.

Pysy yhteydessä meihin Facebookissa ja Instagramissa nauttiaksesi näistä ainutlaatuisista eduista:

Hanki juuri sinun robotillesi räätälöity tuki, mukaan lukien vastaukset kysymyksiin, ylläpitovinkit, videoesittelyt, live-chat ja paljon muuta. Hanki tuotepäivityksiä ja muuta arvokasta tietoa uusista roboteista, eksklusiivisista alennuksista ja erikoistarjouksista.

Ota yhteyttä meihin juuri nyt

Facebook: facebook.com/ZACO-Suomi-103341114934132

Instagram: twitter.com/zaco.suomi

Nauti perusteellisesta siivouksesta joka päivä elämässäsi!

Parhain terveisin,
ZACO-asiakaspalvelu

ZACO-asiakaspalvelu

Asiakaspalvelunumero:

00800-42377961 (eurooppalainen ilmainen puhelu)

0209-513038-38 (suora linja DE)

Sähköposti: hello@zacorobot.eu

Sisällys

Turvallisuusohjeet	4
Tuotteen osat	6
Päärunko / Pölysäiliö / Vesisäiliö / Latausasema / Kaukosäädin	6-8
Tarvikeluettelo	9
Tuotteen käyttö	10
Lataus	10
Käynnistys / Tauko / Lepotila	12
Puhdistustila	17
Aikataulu.....	20
Vesisäiliön käyttö	22
Sovellusten lataaminen ja käyttöohjeet	23
Tuotteen huolto	23
Pääharjan ja sivuharjan huolto.....	23
Pölysäiliön ja suodattimien huolto.....	24
Vesisäiliön huolto.....	25
Kallioanturit ja lataustapit.....	26
Ongelmien kartoittaminen	27
Tekniset tiedot	28

Turvallisuusohjeet

Ennen sähkölaitteen käyttöä on aina noudatettava perustoimenpiteitä.

LUE KAIKKI OHJEET ENNEN TÄMÄN LAITTEEN KÄYTTÖÄ. TALLENNA NÄMÄ OHJEET.

1. Tätä laitetta ei sovelleta alle 8-vuotiaiden tai fyysisesti tai henkisesti vammaisten lasten käyttöön. Jos haluat käyttää laitetta, käytä laitetta huoltajan valvonnassa. Älä anna lapsen istua robotin päällä tai käyttää robottia leluna.
2. Poista kaikki esteet, kuten virtajohdot tai muut pienet esineet, ennen robotin käyttöä. Älä anna verhojen tai pöytäliinojen koskettaa lattiaa. Kun käytät moppaus-toimintoa, taita maton reunat niin, että ne toimivat esteenä robotille, tai ilmoita ZACOHHome-sovelluksella „mattoalue“.
3. Jos on portaita, suorita koeajo nähdäksesi, havaitseeko robotti portaikon reunan.
4. Noudata tämän käsikirjan ohjeita robotin käyttämiseksi.
5. Varmista, että virtalähteen jännite vastaa latausasemalle merkittyä jännitettä.
6. Käytä robottia vain sisätiloissa ja vain kotiympäristöissä. Älä käytä sitä ulkona tai kaupallisessa tai teollisessa ympäristössä.
7. Käytä vain valmistajan toimittamaa alkuperäistä ladattavaa akkua ja latausasemaa. Ei-ladattavien paristojen käyttö on ehdottomasti kielletty. Lisätietoja akuista on teknisissä tiedoissa.
8. Älä anna robotin joutua kosketuksiin veden kanssa.
9. Älä pyyhi robottia märällä liinalla.
10. Älä käytä robottia märillä lattioilla.
11. Älä käytä robottia avotulen tai herkkien esineiden läheisyydessä.
12. Älä käytä robottia lämpötiloissa, jotka ovat yli 40 tai alle -5 celsiusastetta.
13. Älä päästä hiuksia, kangasta tai sormia lähelle tuotteen aukkoja tai käyttöosia.
14. Älä anna robotin imeä laitteeseen jumittuvia materiaaleja tai esineitä, kuten kiviä, paperia jne.

Turvallisuusohjeet

15. Älä anna robotin imuroida syttyviä materiaaleja, kuten bensiiniä tai väriainetta..
16. Älä anna robotin imeä palavia tuotteita, kuten savukkeita, tulitikkuja, tuhkaa tai muita esineitä, jotka voivat aiheuttaa tulipalon.
17. Älä käytä robottia, jos imuportti on tukossa. Puhdista pöly, hiukset, puuvilla jne., jotta ilma pääsee virtaamaan tasaisesti.
18. Älä käytä vaurioitunutta latausasemaa.
19. Älä käytä verkkolaitetta robotin tai sen latausaseman vetämiseen, Älä anna robotin toimia, kun virtasovitin on kytketty. Pidä verkkolaite etäällä lämmönlähteistä.
20. Jos virtalähde on vaurioitunut, vaihda se vain viralliseen ZACO-virtalähteeseen. Älä käytä kolmannen osapuolen sertifioimattomia varaosia.
21. Varmista, että pölysäiliö ja suodatin on asennettu oikein ennen robotin käyttöä.
22. Älä käytä robottia, jos vauva nukkuu huoneessa.
23. Älä käytä robottia, kun laite on vahingoittunut sen pudottamisen, vesivahinkojen tai ulkokäytön vuoksi. Takuun takaamiseksi anna robotin korjata vain virallisen ZACO-korjauspalvelun. Ota tässä tapauksessa yhteyttä ZACO: n asiakastukeen.
24. Jos robottia ei käytetä pitkään aikaan, irrota se virtalähteestä ja katkaise virta laitteen sivussa olevasta virtakytkimestä.
25. Katkaise virta virtakytkimestä ennen tuotteen puhdistamista ja huoltoa.
26. Irrota virtalähde ennen tuotteen puhdistamista ja huoltoa.
27. Irrota laite latausasemalta ennen tuotteen hävittämistä, katkaise virta virtakytkimestä ja poista akku.
28. Hävitettäessä akkua on noudatettava paikallisia lakeja ja määräyksiä.
29. Älä koskaan hävitä robottia tai sen akkua polttamalla sitä, koska se voi aiheuttaa räjähdyksen, vaikka tuote olisi vaurioitunut vakavasti.
30. Noudata tuotteen käyttöä koskevia ohjeita. Robovox Distributions GmbH: n ZACO ei ole vastuussa väärinkäytöstä aiheutuneista menetyksistä tai vahingoista.

Tuotteen osat

Päärunko ja osat

Automaattinen
puhdistuspainike

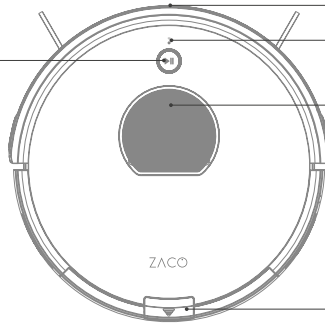

Puskurin anturit

WiFi-ilmaisin

Laseriyksikkö

Pölysäiliön
vapauspainike

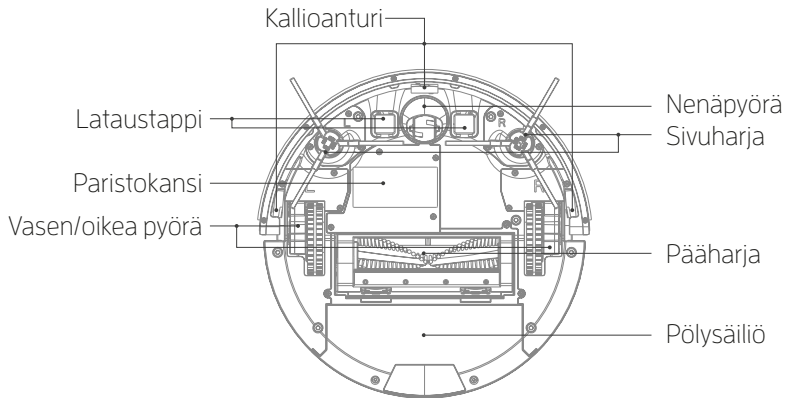

Kallioanturi

Lataustappi

Paristokansi

Vasen/oikea pyörä

Nenäpyörä

Sivuharja

Pääharja

Pölysäiliö

Pölysäiliö

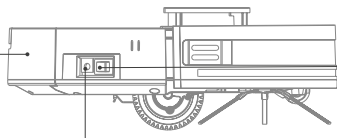

Virtakytkin

Latauspistoke

Tuotteen osat

Pölysäiliö

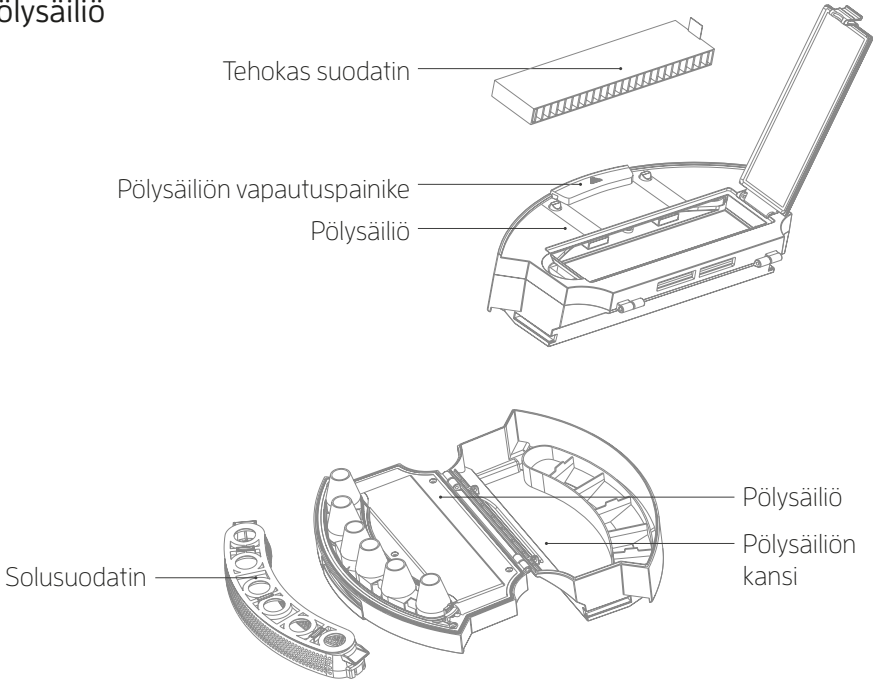

Water tank

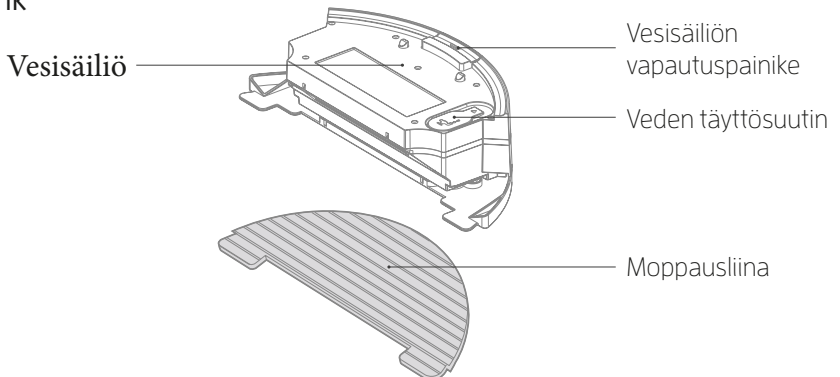

Tuotteen osat

Latausasema

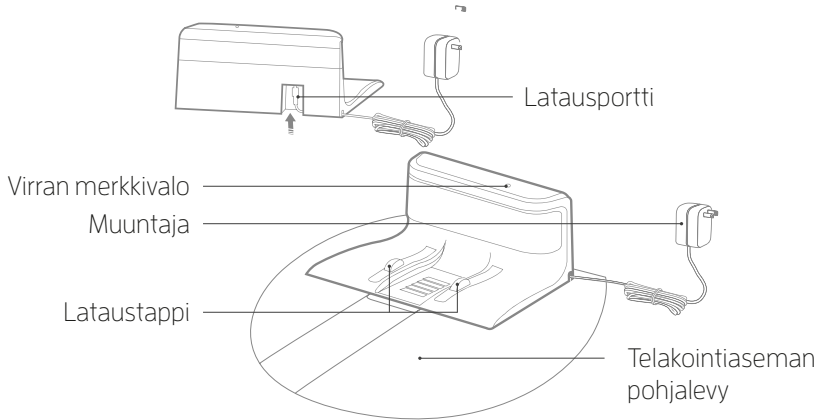

Kaukosäädin

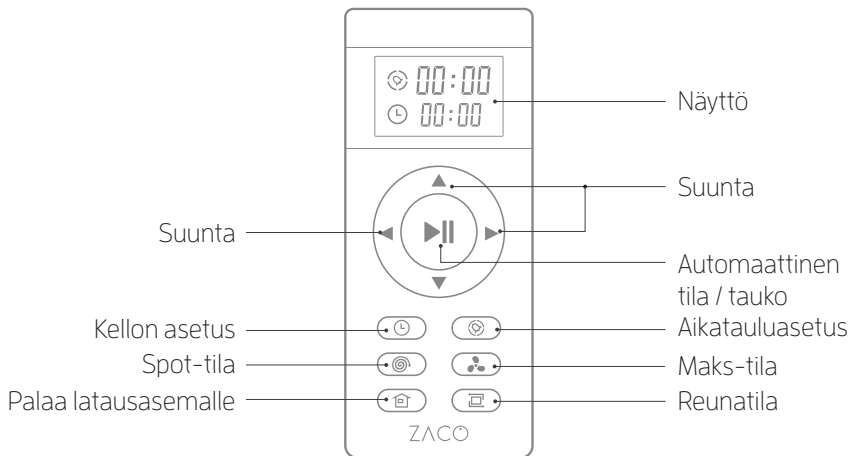

Huomio: ▼ / ▲ / ► / ◀ ei voida valita, kun robotti puhdistaa.

Tuotteen osat

Luettelo lisävarusteista

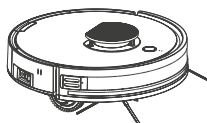

Robotti-imuri

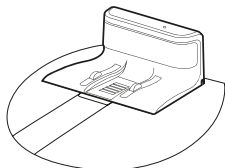

Latausasema

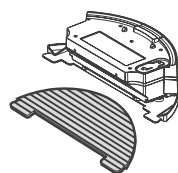

Vesisäiliö/ Moppausliina



Kumiharja

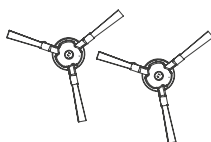

Sivuharja

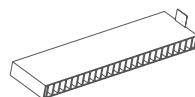

Tehokas suodatin



Kaukosäädin

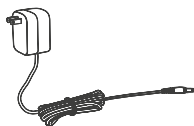

Latausjohto



Siivousharja



Ohjekirja

Tuotteen käyttö

Lataus

1 Aseta latausasema

1. Liitä latausjohto latausasemaan
2. Aseta latausasema maahan. Älä aseta mitään esineitä 1 m vasemmalle / oikealle puolelle ja 2 m eteen. Varsinkin heijastavat esineet voivat aiheuttaa ongelmia latausaseman löytämisessä.

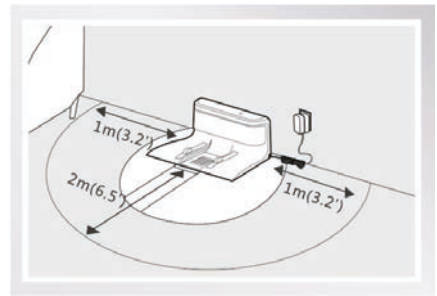
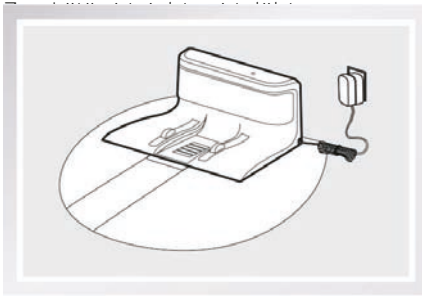

Huomio: Kun latausasema on kytketty, latausaseman päällä oleva merkivalo palaa.

2 Käynnistä robotti

Virtakytkin on robotin sivulla. Käynnistä robotti painamalla „I“; Sammuta se painamalla „O“.

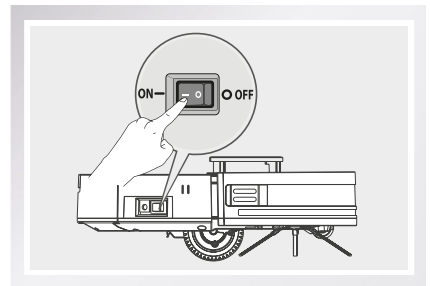

Huomio: Kun robotti on puhdistettu, on suositeltavaa olla sammuttamatta sitä ja antaa sen latautua seuraavaa käyttöä varten.

Tuotteen käyttö

3 Aloita lataaminen

Aseta robotti latausasemalle siten, että robotin pohjassa olevat nastat ovat linjassa latausaseman nastojen kanssa.

a) Automaattinen lataus

1. Automaattitilassa robotti etsii latausasemaa ladattavaksi, kun akun varaus on vähissä.
2. Paina valmiustilassa kaukosäätimen  painiketta kehottaaksesi robottia etsimään latausasemaa.

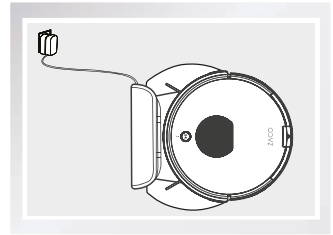

Huomio: Kiinnitä huomiota lataustappeihin. Likaiset nastat vaikuttavat negatiivisesti lataukseen.

b) Manuaalinen lataus

Kytke virtakytkin päälle robotin sivulla. Liitä virtalähteen liitin suoraan robottiin ja kytke latausjohdon toinen pää pistorasiaan lataamista varten.

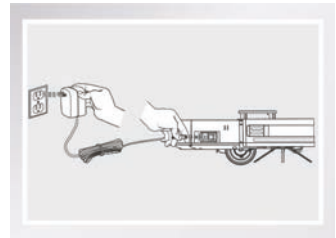

1. Aseta robotti päivittäiseen käyttöön latausasemalle. Varmista, että virtalähde on kytketty pistorasiaan ja että robotti on päällä.
2. Jos robottia ei käytetä pitkään aikaan, lataa se kokonaan ennen virtakytkimen sammuttamista. Säilytä robotti kuivassa ja ilmastoidussa paikassa.
3. Älä käytä manuaalista lataustapaa aikataulutilassa. Muuten robotti ei voi suorittaa puhdistustehtävää aikataulun mukaisesti.

Tuotteen käyttö

Kaukosäätimen käyttö

1 Päälle / pois

1. Paina tätä painiketta siirtyäksesi lepotilasta valmiustilaan.
2. Aloita puhdistus painamalla tätä painiketta valmiustilassa.
3. Lopeta puhdistus painamalla tätä painiketta puhdistuksen aikana.

2 Kello

Paina tätä painiketta asettaaksesi nykyisen ajan.

3 Spot-tila

Aloita pisteen puhdistus painamalla tätä painiketta.

4 Palaa latausasemalle

PPaina tätä painiketta, kun haluat robotin palata latausasemalle.

5 Aloitus

Paina tätä painiketta asettaaksesi puhdistusaikataulun. Robotti alkaa puhdistaa aikataulun mukaisesti. Muuta ajoitettua aikaa painamalla  painiketta. Jos kauko-ohjaimen näytössä näkyy "00:00", ajastettu aika nollataan.

6 Reunatila

Paina tätä painiketta aloittaaksesi reunojen puhdistuksen, jossa robotti puhdistaa seiiniä pitkin. Puhdistuksen jälkeen robotti palaa latausasemalle tai kohtaan, josta se aloitti.

7 MAX-tila

Paina tätä painiketta aloittaaksesi puhdistuksen MAX-tilassa, jossa robotti puhdistaa suurimmalla teholla.

Huomio: Aseta kaksi AAA / R03-paristoa kaukosäätimeen ennen sen käyttöä. Ota paristot pois, jos kaukosäädintä ei käytetä pitkään aikaan.



Tuotteen käyttö

Käynnistys / Tauko / Lepotila



- Lepotila: Virtakytkin on päällä ja automaattisen puhdistuksen merkkivalo ei vilku. Robotti ei tällä hetkellä puhdista.
- Valmiustila: Virtakytkin on päällä ja automaattisen painikkeen merkkivalo vilkkuu. Robotti ei tällä hetkellä puhdista.
- Puhdistustila: Automaattisen painikkeen merkkivalo vilkkuu. Robotti puhdistaa parhaillaan.



1 Käynnistys

Aloita puhdistus painamalla robotin  painiketta tai kaukosäätimen  painiketta.

Huomio: Jos robotti on lepotilassa, siirry valmiustilaan painamalla -painiketta. Kun painat  uudelleen, robotti alkaa puhdistaa.

2 Tauko

Taukotoiminto vaihtaa puhdistustilan ja valmiustilan välillä. Pysäytä puhdistus painamalla robotin -painiketta tai kaukosäätimen -painiketta.

Huomio: Kun robotti on keskeytetty, aloita puhdistus painamalla laitteen -painiketta tai kaukosäätimen -painiketta.

3 Lepotila

Siirtyminen lepotilaan: Paina robotin -painiketta 3 sekunnin ajan. Robotti siirtyy sitten lepotilaan, jos lisäohjeita ei anneta minuutin kuluessa.

Tuotteen käyttö

Robottien käyttö

1 Auto-painike



- Paina tätä painiketta siirtyäksesi lepotilasta valmiustilaan.
- Aloita puhdistus painamalla tätä painiketta valmiustilassa.
- Lopeta puhdistus painamalla tätä painiketta puhdistuksen aikana.

Puhdistustila

Parhaan puhdistustuloksen takaamiseksi robotilla on erilaisia puhdistustiloja. Eri tilat voidaan aktivoida kaukosäätimellä tai ZACOHome-sovelluksella.

Huomio: Käynnistääksesi minkä tahansa alla kuvatun tilan, varmista, että robotti on päällä ja että auto-painikkeen merkkivalo vilkkuu.

1 Automaattinen tila

Käynnistä automaattitila painamalla robotin -painiketta tai kaukosäätimen -painiketta. Tässä tilassa robotti puhdistaa huoneen tehokkaalla „siksak” -polulla kuvan osoittamalla tavalla. Se laskee ja puhdistaa puuttuvat alueet automaattisesti.

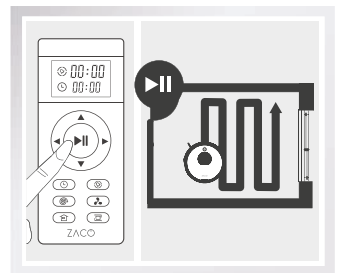

- Robotti suorittaa puhdistusreitit automaattisesti työprosessin aikana. Jos robotti siirretään manuaalisesti tai sitä käytetään kauko-ohjaimella, robotti suunnittelee puhdistustien uudelleen ja jo puhdistettu alue voidaan puhdistaa uudelleen. Tehokkuuden varmistamiseksi älä keskeytä puhdistusprosessia painamalla muita painikkeita.
- Puhdistuksen aikana robotti pysähtyy hetkeksi laskemaan puhdistamattomat alueet ja suunnittelemaan uuden polun. Odota kärsivällisesti. Taukojen ajat ja kesto riippuvat kotiympäristön monimutkaisuudesta.



Tuotteen käyttö

2 Spot-tila

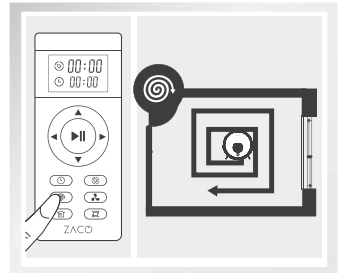
Tämä tila on ihanteellinen erittäin likaisille lattioille. Paina lisätäksesi imutehoa erittäin pölyisten alueiden puhdistamiseksi. Paina uudelleen vaihtaaksesi takaisin normaaliin imutehoon.



3 Maks-tila

Tämä tila on ihanteellinen erittäin likaisille lattioille. Paina  lisätäksesi imutehoa erittäin pölyisten alueiden puhdistamiseksi. Palaa normaaliin imutehoon painamalla  uudelleen.

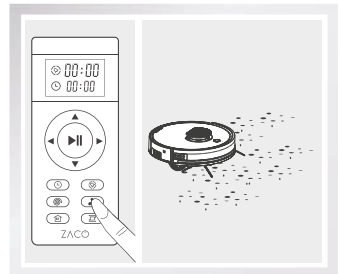

4 Palaa latausasemalle

Siivousprosessin aikana robotti tunnistaa akun heikon varaustason ja etsii latausasemaa automaattisesti, kun latausta tarvitaan.

On myös mahdollista painaa kaukosäätimen -painiketta ohjaamaan robottia palaamaan.

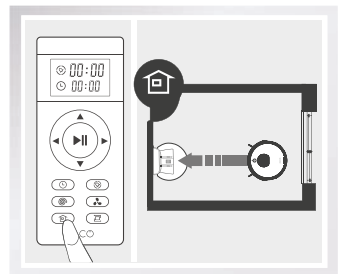

Tuotteen käyttö

5 Ajoitus

Siivousaika voidaan suunnitella. Kun kaukosäätimen aikataulun kuvake  ja kaksi ensimmäistä numeroa näytössä vilkkuvat, robotti siirtyy ajastustilaan enters schedule mode.

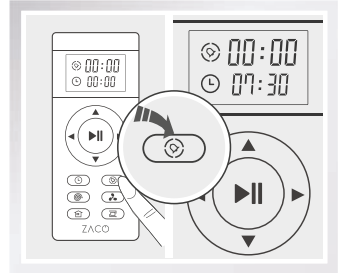

6 Reunatila

Tämä tila on hyvä huoneen reunojen ja kulmien puhdistamiseen. Reunanpuhdistustilassa robotti ajaa reunaan (esim. seinää) pitkin siivoamaan ja lopettaa toimintansa ajettuaan koko ympyrän.

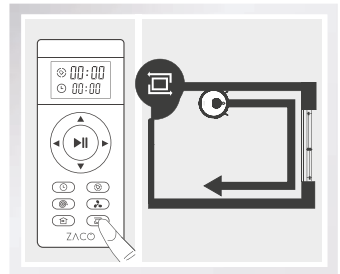

Tuotteen käyttö

Aikataulu

Mukavuuden vuoksi voit asettaa aikataulun säännölliseen siivoukseen. Tätä varten nykyinen aika ja suunnitellut puhdistusajat on määritettävä kaukosäätimellä tai ZACO-Home-sovelluksella. Robotti puhdistaa sitten aikataulun mukaan.

1 Aseta nykyinen aika

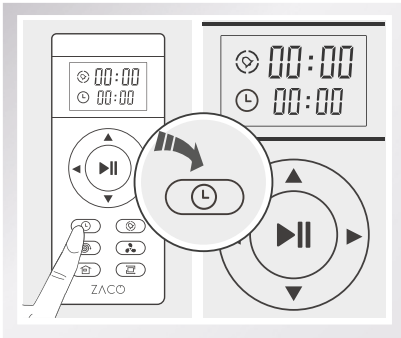

Paina (L)-painiketta. Kellokuvake (L) ja kaksi ensimmäistä numeroa vilkkuvat sitten.

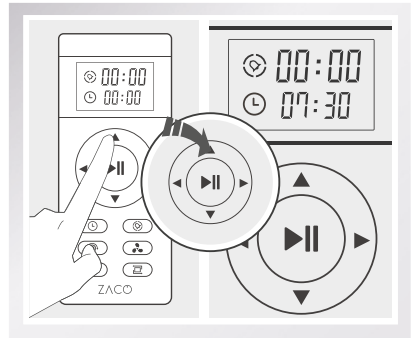

Säädä numeroita painamalla ▲▼-painikkeita. Muuta tunteja ja minutteja painamalla ◀▶-painikkeita

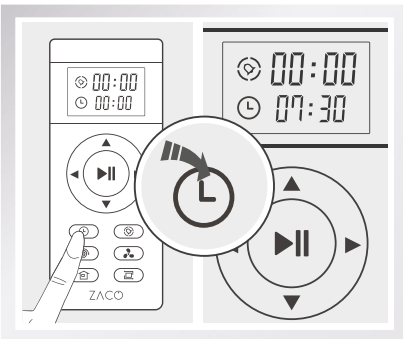



Kun olet asettanut ajan, tallenna muutokset painamalla (L)-painiketta. Kun nopea ääni kuuluu, nykyinen aika-asetus tallennettiin onnistuneesti.

Tuotteen käyttö

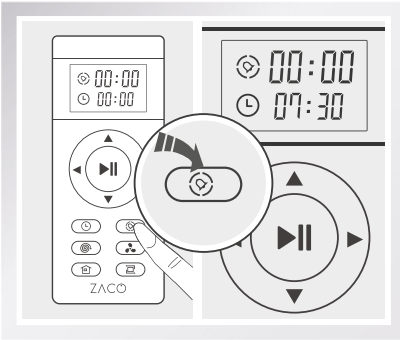
2 Määritä aikataulun aika



Paina -painiketta. Aikataulun kuvake  ja kaksi ensimmäistä numeroa vilkkuvat sitten.

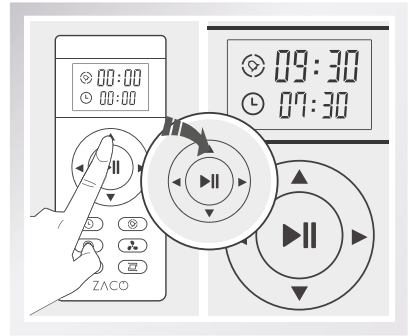

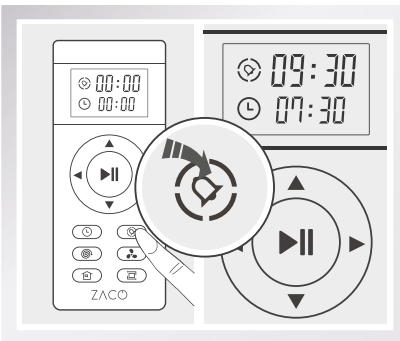

Säädä numeroita painamalla ▲▼ painikkeita. Muuta tunteja ja minutteja painamalla ◀▶-painikkeita



Kun olet asettanut ajan, tallenna painamalla -painiketta. Robotti alkaa toimia aikataulun mukaisesti.

Tuotteen käyttö

3 Peruuta aikataulun asetus

- Muuta ajastettua aikaa painamalla -painiketta. Kun kaukosäätimen näytössä näkyy "00:00", tallenna painamalla uudelleen -painiketta. Sitten ajastettu aika-asetus poistetaan.
- Sammuta robotin virtakytkin. Ajastettu aika-asetus peruutetaan.

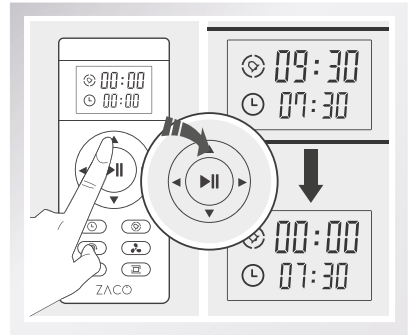

- Kun muutat nykyisen tai ajastetun aika-asetusta, kuuluu äänimerkki. Jos nopeaa äänimerkkiä ei kuulu, muutosta ei tallennettu.
- Kellonaika ja ajastettu aika on asetettava uudelleen, kun vaihdat kaukosäätimen paristoja.

Tuotteen käyttö

Vesisäiliön käyttö

Vesisäiliön käyttö on valinnaista. Kun imurointi on valmis, pölysäiliö voidaan korvata vesisäiliöllä moppausta varten.

Varoitus:

- Jos robotti pysäytetään moppausprosessin aikana (esim. veden lisäämiseen tai mopin huuhtomiseen), robotti ohjelmoi puhdistuspolunsa uudelleen ja jo puhdistetut alueet mopataan uudelleen. Paremman moppaustuloksen saavuttamiseksi on suositeltavaa käyttää moppaustoimintoa yhdessä huoneessa kerrallaan.
- Jos jokin muu huone on puhdistettava, siirrä robotti manuaalisesti kyseiseen huoneeseen. Lisää vettä tai huuhtelee moppi tarvittaessa.
- Älä käytä vesisäiliötä matolla. Jos talossasi on matto, rullaa reunat ylös, jotta robotti ei kiipeä ja likaa mattoa. Vaihtoehtoisesti voit ilmoittaa „mattoalueen“ ZACOHme-sovelluksen kautta, jonka robotti tunnistaa alueeksi, joka on imuroitava, mutta jota ei tarvitse mopata.
- Lisää vettä ja huuhtelee moppi säännöllisesti. Poista vesisäiliö robotista sen täyttämiseksi.
- Poista vesisäiliö latauksen ajaksi.

Tuotteen käyttö

1 Lisää vettä

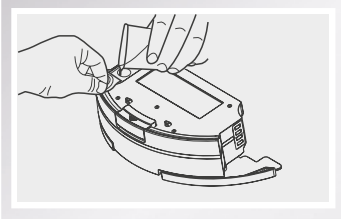

Avaa vesisäiliön yläosassa oleva kumitulppa ja kaada hitaasti puhdasta vettä suuttimen läpi. Sulje säiliö tiukasti jälkikäteen.

2 Asenna moppi

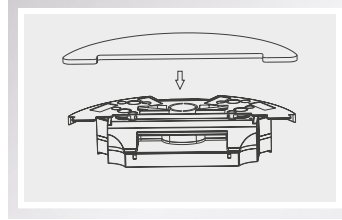

Käännä vesisäiliö ympäri ja asenna moppiliina kiinnittämällä ensin reunat ja antamalla sitten kankaan tarttua tarranauhaan.

3 Asenna vesisäiliö

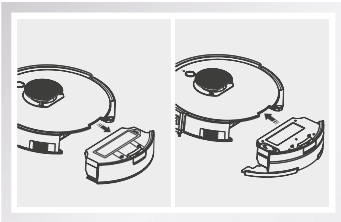

Poista pölysäiliö ja asenna vesisäiliö.

4 Moppaustoiminto

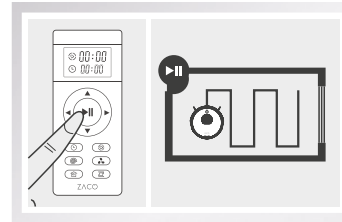

Aloita moppaus painamalla auto-painiketta.

App-lataus- ja käyttöohjeet

Sovelluksen lataus

Robottiasi voidaan hallita etänä älypuhelinsovelluksella "ZACOHme". Lataa sovellus Google Play kaupasta tai iOS App Storesta.

Yhdistä robotti sovellukseen noudattamalla sovelluksen antamia ohjeita.



ZACOHme APP



ZACOHme APP

Yhdistä robotti Wi-Fi-verkkoon

1. Varmista, että älypuhelin on kytketty Wi-Fi-kotiverkkoon ja että sillä on hyvä signaali.
2. Luo tili ZACOHme-sovelluksessa ja kirjaudu sisään.
3. Sammuta robotti ja käynnistä se uudelleen, ennen kuin muodostat pariliitoksen Wi-Fi-verkkoon.

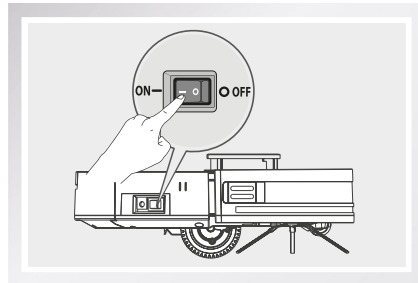

Tuotteen huolto

Katkaise virta virtakytkimestä ja irrota virtalähde latausasemasta ennen robotin ja sen lisävarusteiden puhdistamista ja huoltoa.

Pääharjan ja sivuharjan huolto

Sivuharjan puhdistus

Poista sivuharjat ja vapauta ne hiuksista, jotka ovat juuttuneet niihin. Puhdista sivuharjojen lika puhtaalla liinalla.

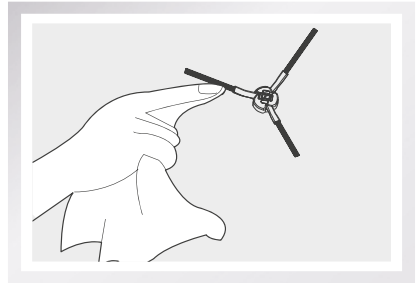

Pääharjan puhdistus

Poista pääharja ja poista hiukset ja lika puhdistusharjalla.

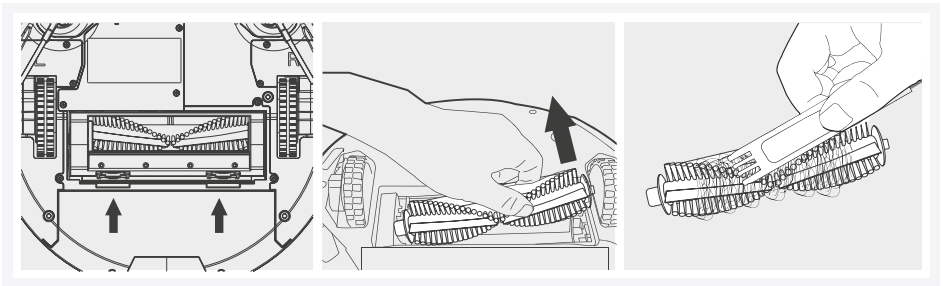

Tuotteen huolto

Pölysäiliön ja suodattimien huolto

Poista ja tyhjennä pölysäiliö ja suodattimet jokaisen käytön jälkeen. Ohjeet ovat alla:

- Poista pölysäiliö sen tyhjentämistä varten. Tarkista ja puhdista myös imuportti.
- Tehokas suodatin voidaan puhdistaa poistamalla lika. Sitä ei voida pestä.

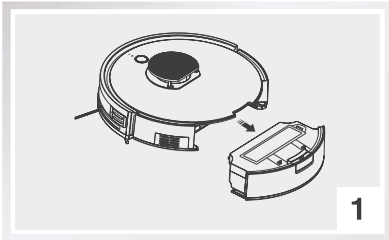

Paina painiketta ja poista pölysäiliö.

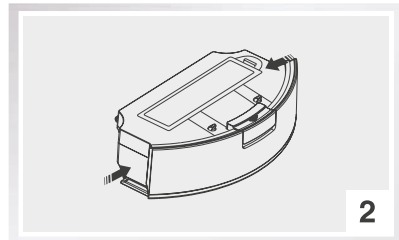

Avaa pölysäiliö.



Tyhjennä pölysäiliö roskakorin, päällä

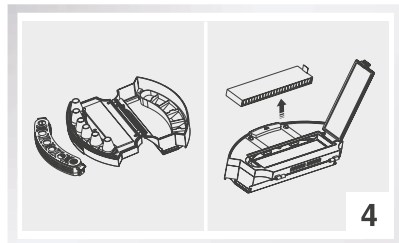

Poista suodatin ja napauta sitä.

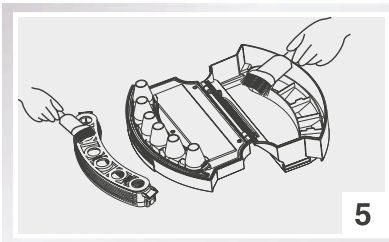

Puhdista säiliö puhdistusharjalla.

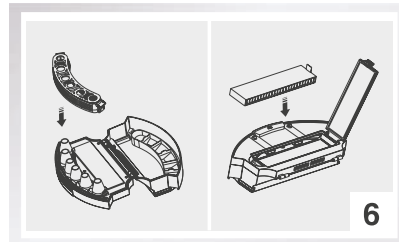

Aseta suodattimet takaisin pölysäiliöön.

Tuotteen huolto

Vesisäiliön huolto

1 Puhdista mopin kangas

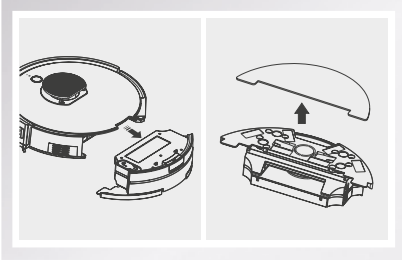

Kun moppaus on valmis, poista vesisäiliö robotista ja irrota mopin kangas.

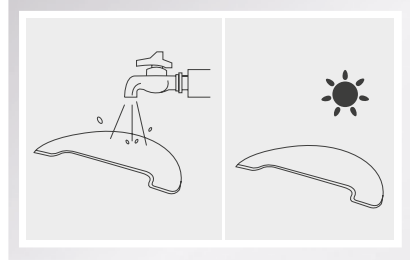

Huuhtele moppikangas vedellä ja anna sen kuivua.

2 Puhdista vesisäiliö

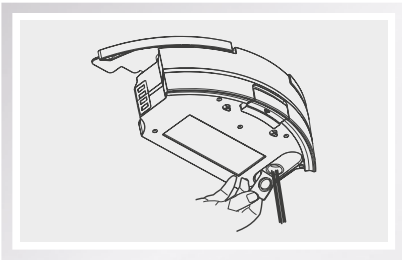

Kun moppaus on valmis, poista vesisäiliö robotista, irrota mopin kangas ja kaada jäljellä oleva vesi pois säiliöstä.

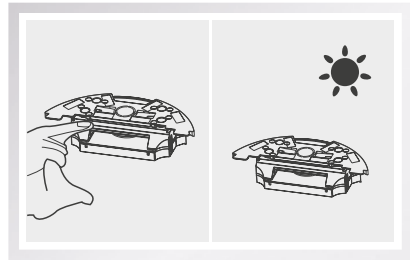

Anna vesisäiliön kuivua pitämällä kumitulppa auki.

Huomio: Älä koskaan upota säiliötä veteen.

Tuotteen huolto

Kallioanturat ja lataustapit

Puhdista robotin lataustapit ja kallioanturat kuivalla liinalla, jotta herkkyys säily. Ohjeet siihen annetaan alla olevissa kuvissa:

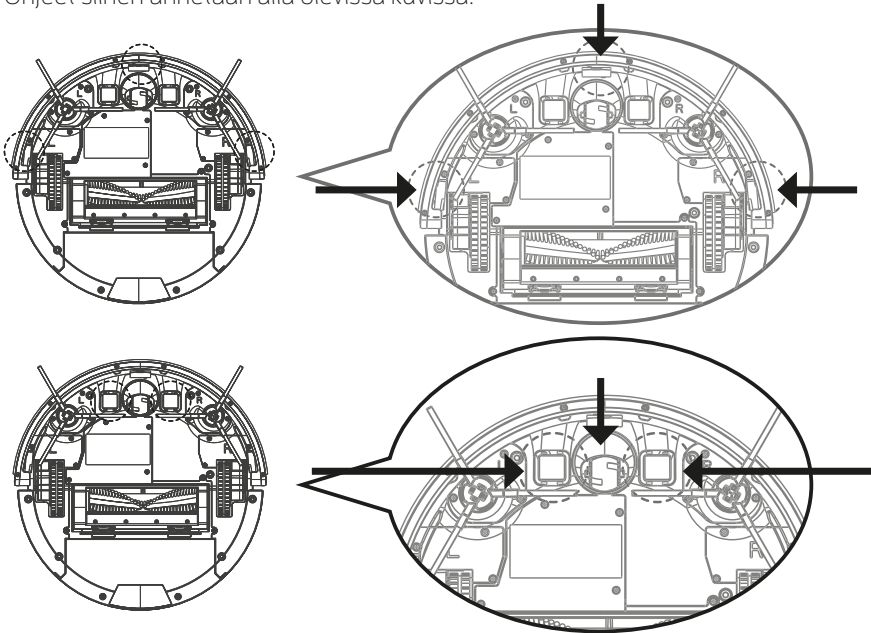

Huomio:

- Ota paristo pois, kun laitetta ei käytetä pitkään aikaan. Jos paristo vuotaa, poista paristo, puhdista paristolokero ja ota yhteys ZACO-asiakaspalveluun.
- Jos akku on tyhjentynyt melkein täysin tai sitä ei käytetä pitkään aikaan, akun kapasiteetti heikkenee ja on suositeltavaa aktivoida se. Aktivoi se asettamalla robotti manuaalisesti latausasemalle. Poista robotti 3 minuutin lataamisen jälkeen ja toista tämä 3 kertaa. Sen jälkeen lataa laitetta 3-5 tuntia.
- Tämä tuote käyttää pitkäikäistä akkua, jota ei tarvitse vaihtaa usein. Jos haluat silti vaihtaa sen, ota yhteyttä ZACO-asiakaspalveluun.

Ongelmien kartoittaminen

Huolla ja vaihda lisävarusteita säännöllisesti

Tuote	Huoltoaika	Vaihto
Pölysäiliö	Joka kerta käytön jälkeen	/
Tehokas suodatin	Kerran viikossa (tai kahdesti viikossa, jos on lemmikkejä)	Kahden kuukauden välein
Pääharja	Kerran viikossa (tai kahdesti viikossa, jos on lemmikkejä)	Jos välttämätöntä
Sivuharjat	Kerran viikossa	Jos välttämätöntä
Latausasema	Kerran viikossa	/

Äänikehote

Kun robotilla on ongelmia, auto-painike vilkkuu punaisena ja robotti toistaa äänikehotten. Katso ongelmat ja niiden syyt seuraavasta taulukosta.

Tuote	Äänikehote	Syy	Menetelmä
01	Puhdista vasen harja.	Vasen harja poikkeava	Puhdista vasen sivuharja
02	Puhdista oikea harja	Oikea harja poikkeava	Puhdista oikeanpuoleinen harja
03	Tarkista vasen pyörä	Vasen pyörä poikkeava	Tarkista vasen pyörä
04	Tarkista oikea pyörä	Oikea pyörä poikkeava	Tarkista oikea pyörä
05	Tarkista ja siivoa pääharja	Pääharja poikkeava	Tarkista ja puhdista pääharja
06	Kopauta etupuskuria	Etupuskuri poikkeava	Napauta etupuskuria
07	Puhdista kallioanturat	Kallioanturat poikkeavat	Puhdista pudotusanturit
08	Aseta robotti takaisin maahan.	Robotti ei ole maassa	Laita robotti takaisin maahan
09	Palauta robotti lataustelakkaan latautumaan	Robotti ei löytänyt lataustelakkaa (asema)	Aseta robotti takaisin lataustelakkaan lataamista varten
10	Irrota robotti verkkovirrasta	Ⓜ-painiketta painetaan, kun robotti latautuu virtalähteen ollessa kytkettynä.	Tarkista ja vedä pistoke robotista.
11	Kytke virtakytkin on-asentoon	Ⓜ-painiketta painetaan, kun robotti on latausasemalla virtakytkin pois päältä.	Tarkista virtakytkin ja kytke siihen virta.

Huomio: Jos ongelma ei vielä kukaan ratkea, noudata seuraavia ohjeita:

- Käynnistä robotti uudelleen sammuttamalla ja kytkemällä virtakytkin päälle.
- Jos ongelma ei ratkea uudelleenkäynnistyksen jälkeen, ota yhteyttä ZACO-asiakaspalveluumme.

Tekniset tiedot

Tekniset tiedot

Luokittelu	Tuote	Yksityiskohta
Mekaaniset eritelmät	Halkaisija	330 mm
	Korkeus	92 mm
	Nettopaino	2,65 kg
Sähköiset eritelmät	Jännite	14,8 V
	Akun kapasiteetti	Litiumioni 2900 mAh
	Teho	22 W
Puhdistustiedot	Lataustyyppi	Automaattinen lataus / Manuaalinen lataus
	Pölysäiliön kapasiteetti	0,45 l
	Puhdistustila	Automaattinen / Piste / Reuna / Aikataulu
	Latausaika	< 350 min.
	Siivousaika	>120 min.
Päärunon painikkeen tyyppi		Mekaaninen painike

ZACO-A10

Robotstøvsuger

Brukermanual

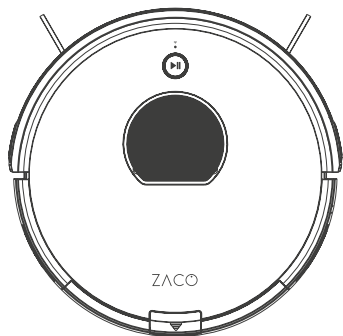

Kjære kunde,

Takk for at du kjøpte ZACO A10 robotstøvsuger!

Du har sluttet deg til de millioner av menneskene som rengjør med roboter - den smartere måten å få jobben gjort.

Ta deg tid til å lese denne håndboken og bli kjent med roboten din for å få best mulig ytelse fra roboten din. Hvis du har problemer, ikke bekymre deg, du skal først kontakte vår kundeservice eller besøke nettstedet vårt på www.zacorobot.eu for mer informasjon.

Hold kontakten med oss på Facebook og Instagram for å nyte disse eksklusive fordelene:

Få støtte skreddersydd for din spesifikke robot, inkludert svar på spørsmål, vedlikeholdstips, videodemoer, live chat og mer.

Få produktoppdateringer og annen verdifull informasjon om nye roboter, eksklusive rabatter og spesielle kampanjer.

Ta kontakt med oss akkurat nå

Facebook: facebook.com/ZACO-Norge-110929957498499

Instagram: twitter.com/zaco.norge

Nyt en grundig rengjøring hver dag i livet ditt!

Med vennlig hilsen,
ZACO kundeservice

ZACO kundeservice

Kundeservicenummer:

00800-42377961 (europeisk gratis samtale)

0209-513038-38 (direkte linje DE)

E-post: hello@zacorobot.eu

Innhold

Sikkerhetsinstruksjoner	4
Produktdeler	6
Hovedkropp / Støvbeholder / Vanntank/ Ladestasjon / Fjernstyring.....	6-8
Liste over Tilbehør	9
Produktdrift	10
Ladetype	10
Bruk av Fjernstyring	10
Oppstart/ Pause/ Hvilemodus	12
Planlegging.....	17
Bruk av Vanntank.....	20
Appnedlastning og Brukerinstruksjoner	22
Produktvedlikehold	23
Vedlikehold av Hovedbørste og Sidebørste	23
Vedlikehold av Støvbeholder og Filtre	24
Vedlikehold av Vanntank	25
Fallsensorer og Ladepins	26
Feilsøking	27
Tekniske Spesifikasjoner	28

Sikkerhetsinstruksjoner

Før du bruker den elektriske enheten, bør grunnleggende forholdsregler alltid følges.

LES ALLE INSTRUKSJONER FØR DU BRUKER DETTE PRODUKTET. TA VARE PÅ DISSE INSTRUKSJONENE.

1. Denne enheten er ikke egnet til å brukes av barn under 8 år eller personer med mangel på relevant erfaring eller kunnskap.. Hvis de skal bruke det, må de bruke enheten under tilsyn av en verge. Ikke la barnet sitte på roboten eller bruke roboten som leketøy.
2. Fjern alle hindringer som strømledninger eller andre småting før du bruker roboten. Ikke la gardiner eller duker berøre gulvet. Når du bruker mopping-funksjonen, brett kantene på teppet slik at de fungerer som en barriere for roboten eller bruke ZACOHOMe-appen til å definere et „teppeområde“.
3. Hvis det er trapper, vennligst gjør en testkjøring for å se om roboten oppdager kanten av trappen.
4. Følg instruksjonene i denne håndboken for bruk av roboten.
5. Kontroller at strømforsyningsspenningen stemmer overens med spenningen som er merket på ladestasjonen.
6. Bare bruk roboten inne og bare i hjemmeområder. Ikke bruk den utendørs eller i kommersielle eller industrielle områder.
7. Bruk kun det originale oppladbare batteriet og ladestasjonen fra produsenten. Ikke-oppladbare batterier er strengt forbudt å bruke. For batteridetaljer, se de tekniske spesifikasjonene.
8. Ikke la roboten komme i kontakt med vann.
9. Ikke tørk av roboten med en våt klut.
10. Ikke bruk roboten på vått gulv.
11. Ikke bruk roboten rundt åpne branner eller rundt skjøre gjenstander.
12. Ikke bruk roboten i temperaturer over 40 grader Celsius eller under -5 grader Celsius.
13. Ikke la hår, stoff eller fingre komme nær produktets åpninger eller betjeningsdeler.

Sikkerhetsinstruksjoner

14. Ikke la roboten suge inn noe materiale eller gjenstander som kan bli sittende fast i enheten, for eksempel steiner, papir, osv.
15. Ikke la roboten støvsuge brennbare materialer som bensin eller skriverblekk.
16. Ikke la roboten støvsuge produkter som brenner som sigaretter, fyrstikker, aske eller andre elementer som kan forårsake brann.
17. Ikke bruk roboten hvis sugeporten er blokkert. Rydd opp støv, hår, bomull, osv. for å sikre at luften kan strømme jevnt.
18. Ikke bruk en skadet ladestasjon.
19. Ikke bruk strømadapteren til å dra eller trekke roboten eller ladestasjonen. Ikke la roboten gå mens strømadapteren er koblet til. Hold strømadapteren vekke fra varmekilder.
20. Hvis strømadapteren er skadet, må du bare erstatte den med en offisiell ZACO-strømadapter. Ikke bruk usertifiserte reservedeler fra tredjeparter.
21. Kontroller at støvbeholderen og filteret er riktig installert før du bruker roboten.
22. Ikke bruk roboten hvis en baby sover i rommet.
23. Ikke bruk roboten når enheten er skadet på grunn av at den slippes, vannskader eller utendørs bruk. For å sikre garantien må roboten kun repareres av den offisielle ZACO-reparasjonstjenesten. I dette tilfellet kan du kontakte ZACO kundestøtte.
24. Hvis roboten ikke vil bli brukt på lang tid, kobler du den fra strømforsyningen og slår av strømbryteren på siden av enheten.
25. Før du rengjør og vedlikeholder produktet, må du slå av strømbryteren.
26. Før du rengjør og vedlikeholder produktet, må du koble fra strømadapteren.
27. Before disposing the product, please remove the device from the charging station, turn off the power switch and remove the battery.
28. Når du kvitter deg med batteriet, må du følge lokale lover og forskrifter.
29. Kast aldri roboten eller batteriet ved å sette fyr på de, da det kan føre til eksplosjon, selv hvis produktet er alvorlig skadet.
30. Følg instruksjonene for bruk av produktet. ZACO av Robovox Distributions GmbH vil ikke ta ansvar for tap eller skade forårsaket av feil bruk.

Produktdeler

Hovedkropp og Deler

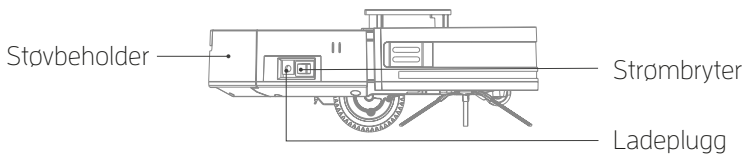
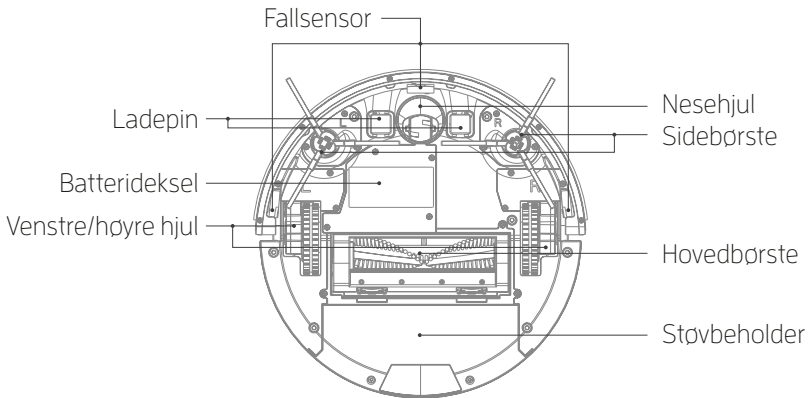
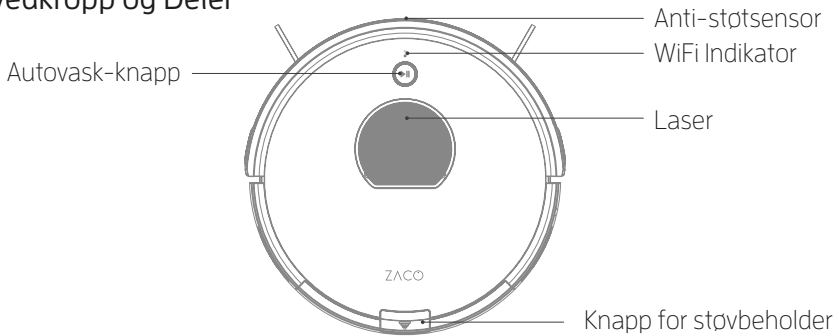

Produktdeler

Støvbeholder

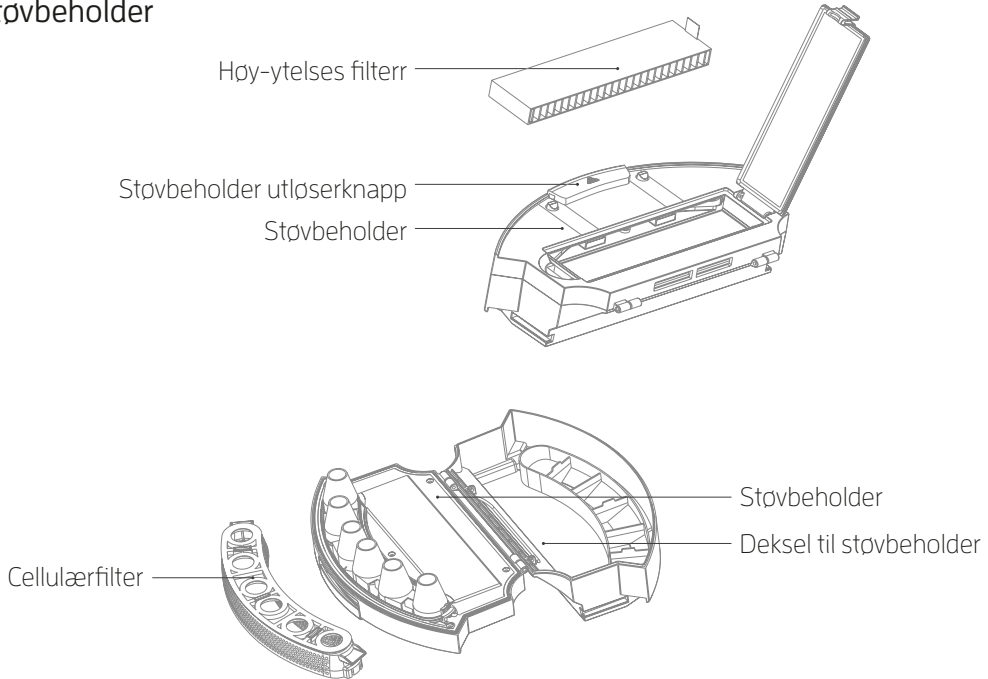

Deksel til støvbeholder

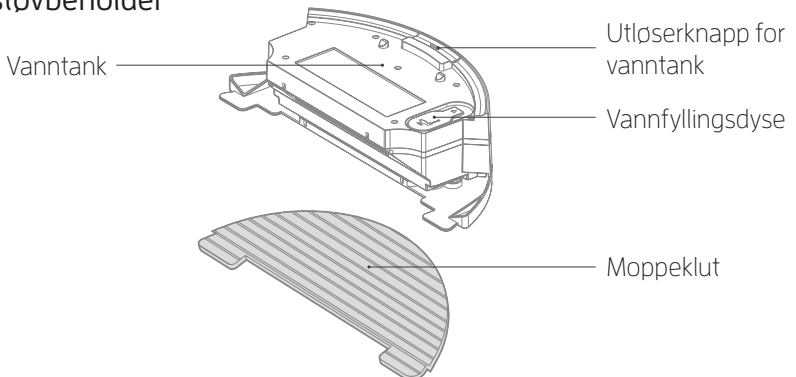

Produktdeler

Ladestasjon

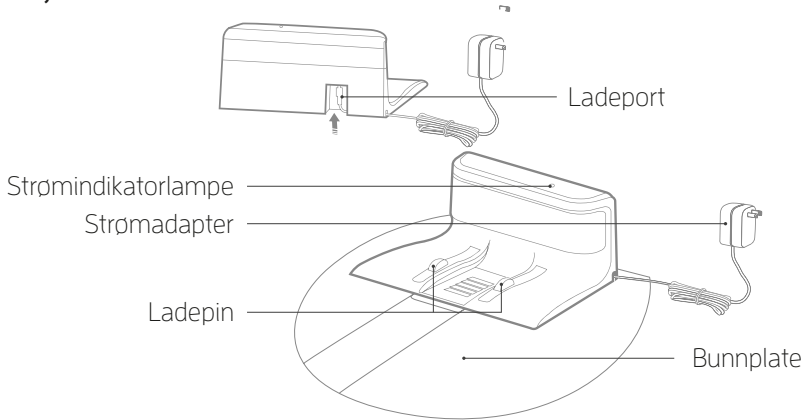

Ekstern Kontroll

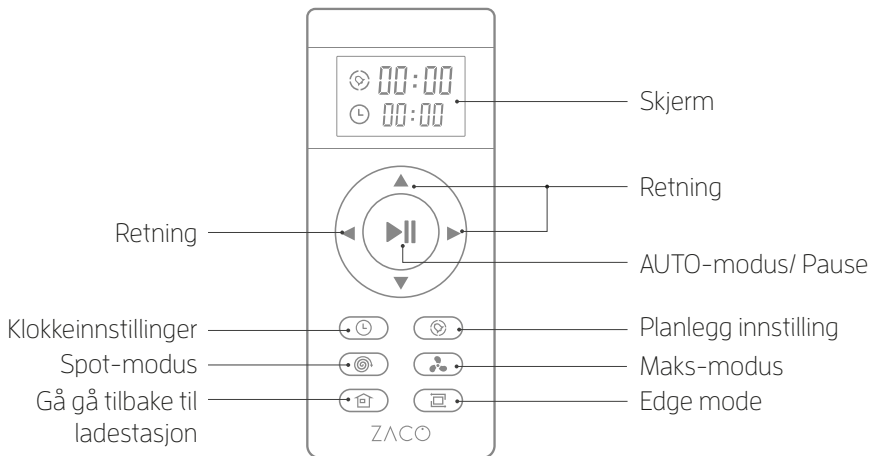

Merk: ▼ / ▲ / ► / ◀ Kan ikke velges når roboten rengjør.

Produktdeler

Liste over tilbehør

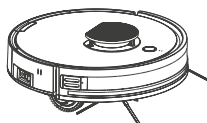

Robot

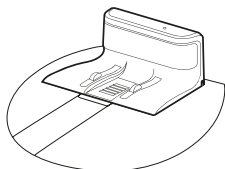

Ladestasjon

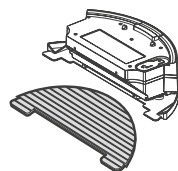

Vanntank/ Moppeklut



Gummibørste

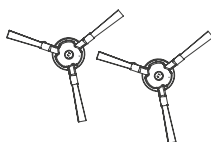

Sidebørste

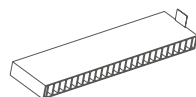

Høy-ytelses filter



Fjernkontroll

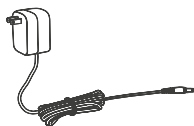

Strømadapter



Rengjøringsbørste

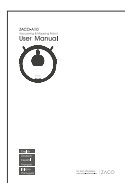

Brukerhåndbok

Produktdrift

Lading

1 Plasser ladestasjonen

1. Koble adapteren til ladestasjonen
2. Plasser ladestasjonen på bakken. Ikke plasser gjenstander 1 m til venstre/høyre side og 2 m foran. Refleksive objekter, spesielt, kan forårsake problemer med å finne ladestasjonen.
3. Koble til strømforsyningen.

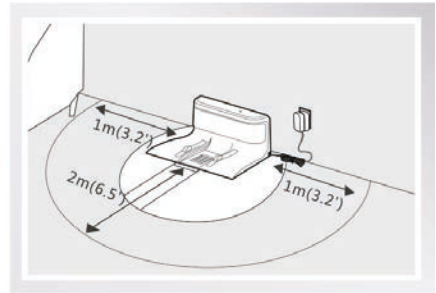
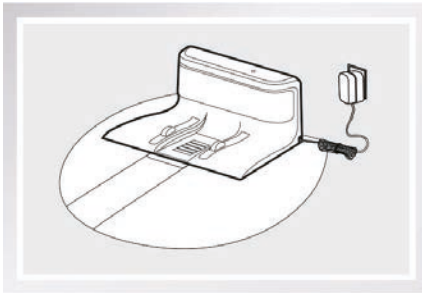

Merk: Når ladestasjonen er koblet til, tennes indikatorlampen på toppen av ladestasjonen.

2 lå på roboten

Strømbryteren er på siden av roboten. Trykk på „I“ for å slå på roboten; Trykk på „O“ for å slå den av.

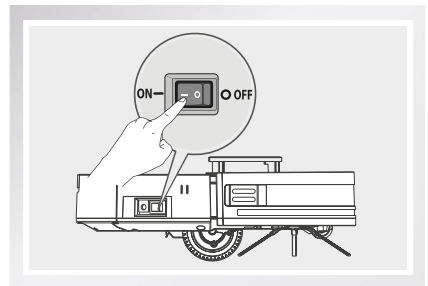

Note: Etter at roboten er ferdig med rengjøringen, anbefales det å ikke slå den av, og la den lade til neste bruk.

Produkt drift

3 Begynn å lade

Sett roboten på ladestasjonen slik at ladepinnene på undersiden av roboten stemmer overens med de på ladestasjonen.

a) Autolading

1. I automodus søker roboten etter ladestasjonen som skal lades ved når batteriet er lavt.
2. I standby-modus trykker på  knappen på fjernkontrollen for å gi roboten beskjed om å lete etter ladestasjonen.

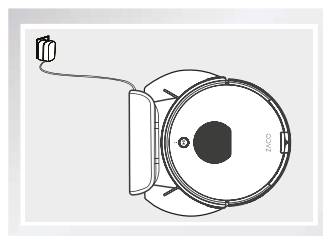

Merk: Vennligst ta hensyn til ladepinnene . Skitne pinner vil påvirke ladingen negativt.

b) Manuell lading

Slå på strømbryteren på siden av roboten. Plugg strømadapterkontakten direkte inn i roboten og koble den andre siden av adapteren til stikkkontakten for å lade.

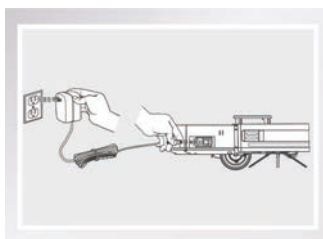

1. For daglig bruk, vennligst plasser roboten på ladestasjonen. Kontroller at strømadapteren er koblet til og at roboten er slått på.
2. Hvis roboten ikke vil bli brukt på lang tid, må du ha den helt på plass før du slår av strømmen. Oppbevar roboten på et tørt og ventilert sted.
3. I tidsplanmodus, vennligst ikke bruk den manuelle lademetoden. Ellers kan ikke roboten utføre rengjøringsoppgaven på det planlagte tidspunktet.

Produkt drift

Bruk av Fjernstyring

1 På / av

1. Trykk på denne knappen for å bytte fra hvilemodus til standby-modus.
2. Trykk på denne knappen i standby-modus for å starte rengjøringen.
3. Under rengjøringsprosessen trykker du på denne knappen for å stoppe rengjøringen.

2 Klokke

Trykk på denne knappen for å stille inn gjeldende klokkeslett.

3 Spot-modus

Trykk på denne knappen for å stille inn gjeldende klokkeslett.

4 Gå tilbake til ladestasjonen

Trykk på denne knappen for å instruere roboten om å gå tilbake til ladestasjonen.

5 Tidsplan

Trykk på denne knappen for å konfigurere en rengjøringsplanlegging. Roboten vil begynne å rengjøre i henhold til planleggingstiden. Hvis du vil endre planlagt tid, må du bruke knappen på nytt. Hvis det viser „00:00“ på det eksterne kontrolldisplayet, er den planlagte tiden tilbakestillt.

6 Kant-modus

Trykk på denne knappen for å starte kantrengjøring, der roboten rengjør langs veggene. Etter rengjøring vil roboten gå tilbake til ladestasjonen eller punktet der den startet fra.

7 MAX-mode

Trykk på denne knappen for å starte rengjøring av MAX-modus, der roboten rengjør med maksimal effekt.

Merk: Plasser to AAA/RO3 batterier i fjernkontrollen før du bruker den. Ta ut batteriene hvis fjernkontrollen ikke brukes på lang tid.



Produktdrift

Oppstart / Pause / Hvilemodus



- **Hvilemodus:** Strømbryteren er på, og auto-rengjøring indikatorlyset blinker ikke. Roboten rengjør for tiden ikke.
- **Standby-modus:** : Strømbryteren er på, og indikatorlyset for auto-knappen blinker. Roboten rengjør for tiden ikke.
Rengjøringsmodus: Indikatorlyset for autoknappen blinker. Roboten rengjør for tiden.



1 Oppstart

Trykk  på roboten eller  på fjernkontrollen for å starte rengjøringen.

Merk: Hvis roboten er i hvilemodus, trykker du på for å gå inn i  standby-modus. Når du trykker  igjen, vil roboten begynne å rengjøre.

2 Pause

Pause-funksjonen bytter mellom rengjøringsmodus og standby-modus. Trykk  på roboten  eller på fjernkontrollen for å stoppe rengjøringsprosessen.

Merk: Når roboten er satt på pause, trykk  på enheten eller  på fjernkontrollen for å starte rengjøringsprosessen på nytt.

3 Hvilemodus

Trykk og hold inne  knappen på roboten i 3 sekunder. Roboten vil da bytte til hvilemodus hvis det ikke gis ytterligere instruksjoner innen 1 minutt.

Produkt drift

Robot operation

1 Auto button



- Trykk på denne knappen for å bytte fra hvilemodus til standby-modus.
- Trykk på denne knappen i standby-modus for å starte rengjøringen.
- Når du rengjør, trykker du på denne knappen for å stoppe støvsugings-prosessen.

Rengjøringsmodus

For å sikre den beste rengjøringsopplevelsen kommer roboten med forskjellige rengjøringsmoduser. De forskjellige modusene kan aktiveres ved hjelp av fjernkontrollen eller ZACOHme-appen.

Merk: For å starte noen av modusene som er beskrevet nedenfor, må du kontrollere at roboten er slått på og at auto-knappindikatoren blinker.

1 Automodus

Trykk  på roboten eller  på fjernkontrollen for å starte automodus. I denne modusen vil roboten rengjøre rommet i en effektiv „sikk-sakk“ bane som vist på bildet. Det vil automatisk beregne og rengjøre utelatte områder.

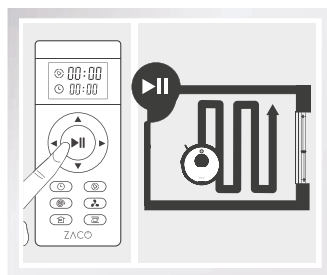

- Roboten vil automatisk gå gjennom rengjøringsbanen under arbeidsprosessen. Hvis den flyttes manuelt eller betjenes via ekstern kontroll, vil roboten planlegge rengjøringsbanen på nytt, og det allerede rengjorte området kan rengjøres på nytt. For å sikre effektivitet må du ikke avbryte rengjøringsprosessen ved å trykke på andre knapper.
- Under rengjøringsprosessen vil roboten pause en kort stund for å beregne de urene områdene og planlegge en ny bane. Vennligst vent tålmodig. Tidene og varigheten av pausene avhenger av kompleksiteten i hjemmemiljøet.

Produktdrift

2 Spot-modus

Denne modusen gjelder for et område med svært konsentrert smuss eller støv. I stedsrengjøringsmodus vil roboten fokusere på å rengjøre ett bestemt område i en sirkulær bane. Når rengjøringen er ferdig, går den tilbake til ladestasjonen.

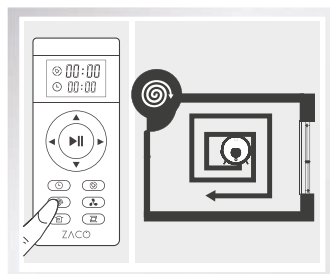

3 Maks-modus

Denne modusen er ideell for svært skitne gulv.

Trykk  for å øke sugekraften for å rengjøre svært støvete områder. Trykk  igjen for å gå tilbake til normal sugekraft.

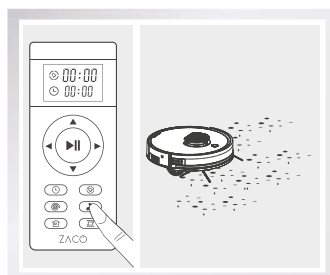

4 Gå tilbake til ladestasjonen

Under rengjøringsprosessen kan roboten merke når den har lavt batteri og vil automatisk lete etter ladestasjonen når lading er nødvendig.

Det er også mulig å trykke på  knappen på fjernkontrollen for å instruere roboten om å gå tilbake til ladestasjonen.

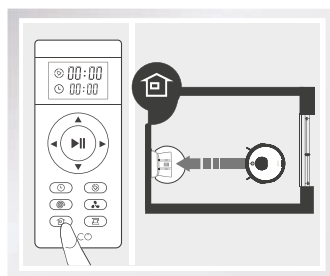

Produkt drift

5 Planlegging

En vasketid kan planlegges. Når fjernkontrollens Planleggings-ikon  og de to første tallene på skjermen blinker, går roboten inn i tidsplanmodus.

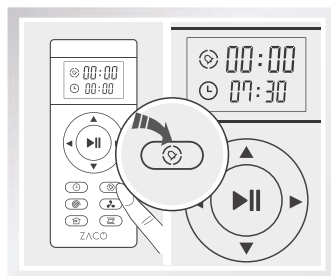

6 Kantmodus

Denne modusen er bra for rengjøring av kantene og hjørnene i et rom. I kantrengjøringsmodus kjører roboten langs en barriere (f.eks. veggen) for å rengjøre og vil stoppe etter å gått en hel gang rundt.

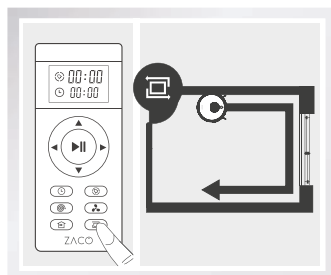



Produktdrift

Planlegging

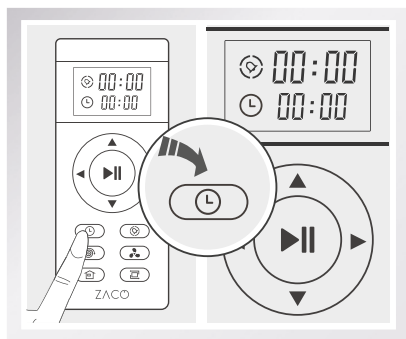

For enkelhets skyld kan du sette opp en tidsplan for vanlig rengjøring. For å gjøre dette må gjeldende tid og planlagte rengjøringstider settes opp via fjernkontrollen eller ZACOHme-appen. Roboten vil da rengjøre i henhold til planlagt tid.

1 Sett Opp Nåværende Tid

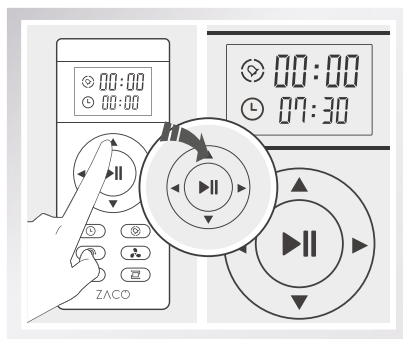

Trykk på  knappen. Klokkeikonet  og de to første tallene blinker da.



Trykk på   knappene for å justere tallet. Trykk på knappene   for å endre mellom time og minutter.

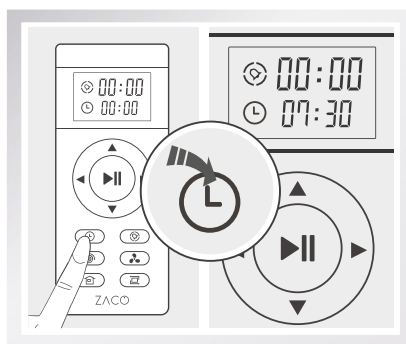



Når du har satt tiden, trykker du på  knappen for å lagre endringene. Når en rask tone kan høres, ble gjeldende tidsinnstilling lagret.

Produktdrift

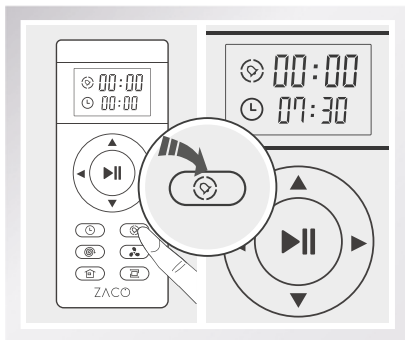
2 Sett Opp Planlagt Tid



Trykk på  Tknappen. Planlegg-ikonet  og de to første tallene blinker deretter.

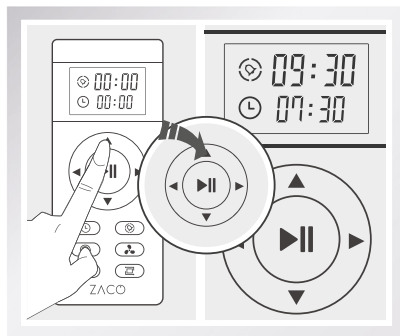

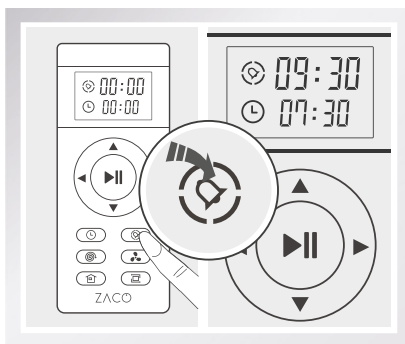

Trykk på ▲▼knappene for å justere tallet. Trykk på ◀▶knappene for å endre mellom time og minutter.



Når du har satt tiden, trykker du på  knappen for å lagre. Roboten vil begynne å jobbe til den oppsatte tiden.

Produkt drift

3 Innstillinger for Avbrytning av Tidsplan

- rykk på knappen  for å endre planlagt tid. Når den viser „00:00“ på fjernkontrollen, lagrer du ved å trykke på knappen  igjen. Deretter slettes innstillingen for tidsplanen.
- Slå av strømbryteren til roboten. Innstillingen for planlagt tid vil bli slettet.

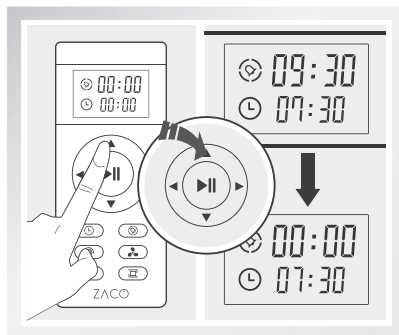

- Når du endrer tidsinnstillingen for gjeldende klokkeslett eller planlagt tid, høres en rask tone. Om ingen rask tone blir hørt, betyr det at endringen ikke ble lagret.
- Du må sette opp gjeldende klokkeslett og planlagt tid på nytt når du bytter batteriene på fjernkontrollen.

Produkt drift

Vanntank-drift

Bruk av vanntanken er valgfritt. Etter at støvsugingen er fullført, kan støvbeholderen skiftes ut med vanntanken for mopping.

Advarsel:

- Hvis roboten stoppes under moppingsprosessen (f.eks. for å tilsette vann eller skylle ut moppkluten), vil roboten omprogrammere rengjøringsbanen og allerede rensede områder vil bli moppet igjen. For å få en bedre moppeeffekt, anbefales det å bruke moppe-funksjonen i ett rom om gangen.
- Hvis et annet rom må moppes, vennligst flytt roboten manuelt til det rommet. Fyll på med vann eller skyll ut moppkluten om nødvendig.
- Vennligst ikke bruk vanntanken på teppet. Hvis du har et teppe i huset, rull opp kanten for å hindre roboten fra og klatre oppå og tilsmusse teppet. Alternativt kan du erklære et „teppeområde“ via ZACOHme-appen som roboten anerkjenner som et område som må støvsuges, men ikke moppes.
- Tilsett vann og skyll ut moppkluten regelmessig. Fjern vanntanken fra roboten for å fylle den på.
- Ta ut vannbeholderen under lading.

Produkt drift

1 Tilsett vann

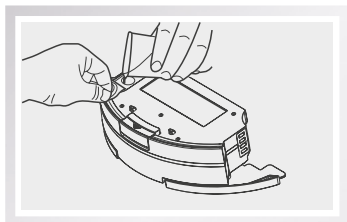

Åpne gummiproppen på toppen av vannbeholder og hell sakte i rent vann gjennom dysen. Forsikre for å lukke tanken sikkert etterpå.

2 Monter moppeklut

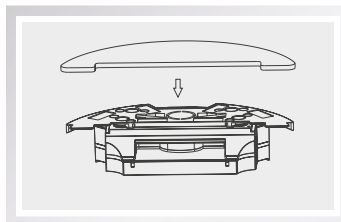

Snu vanntanken og installer den moppeklutet ved først å feste det kantene og la kluten klebe seg til borrelåsbåndet.

3 Installer vanntank

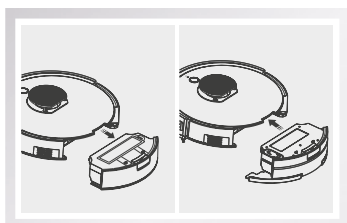

Ta ut støvbeholderen og monter vanntanken.

4 Moppefunksjon

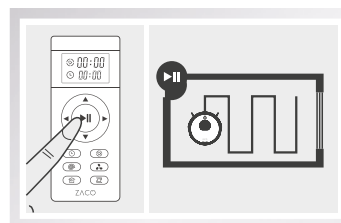

Trykk på Autoappen for å starte moppefunksjonen.

Appnedlastning og Brukerinstruksjoner

Appnedlastning

Roboten kan styres eksternt med „ZACOHme“ smarttelefon-appen. Vennligst last ned appen fra Google Play Butikk eller iOS App Store.

Følg instruksjonene på appen for å koble roboten til appen.



Koble roboten til Wi-Fi

1. Kontroller at smarttelefonen er koblet til Wi-Fi-hjemmenettverket og har godt signal.
2. Opprett en konto i ZACOHme-appen og logg inn.
3. Slå av roboten and og slå den på igjen før den pares med Wi-Fi.

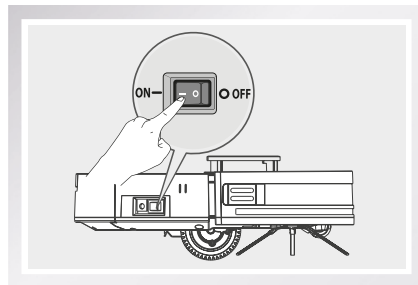

Produktvedlikehold

Slå av strømbryteren og koble strømadapteren fra ladestasjonen før du rengjør og vedlikeholder roboten og tilbehøret.

Vedlikehold av Hovedbørste og Sidebørste

Rengjøring av sidebørste

Fjern sidebørsten og rens den fra ethvert hår som ble sittende fast i den. Rengjør smuss av sidebørstene med en ren klut.

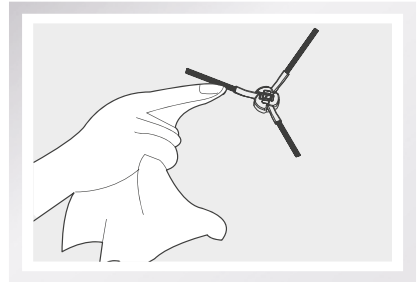

Rengjøring av hovedbørste

Ta ut hovedbørsten og fjern hår og smuss ved hjelp av rengjøringsbørsten.

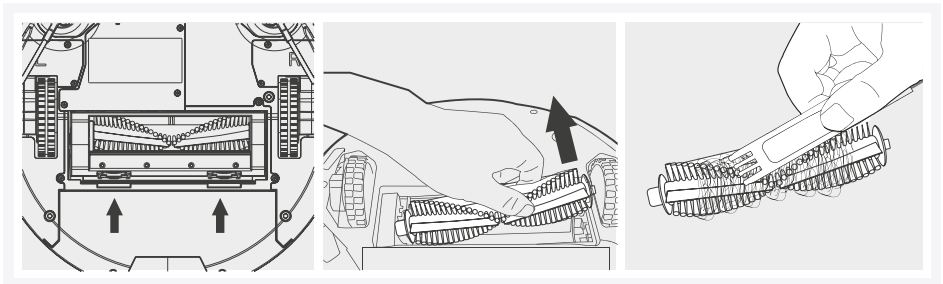

Produktvedlikehold

Vedlikehold av Støvbeholder og Filtre

Ta ut og tøm støvbeholderen og filtrene etter hver bruk. Instruksjonene er nedenfor:

- Ta ut støvbeholderen for å tømme den. Sjekk og rengjør sugeporten også.
- Høy-ytelsesfilteret kan rengjøres ved å lett banke ut smuss. Det kan ikke vaskes.

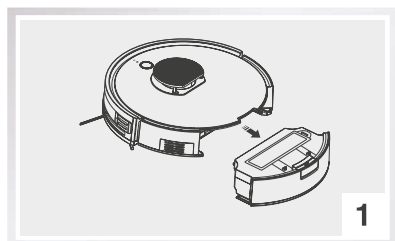

Press knappen og ta ut støvbeholderen

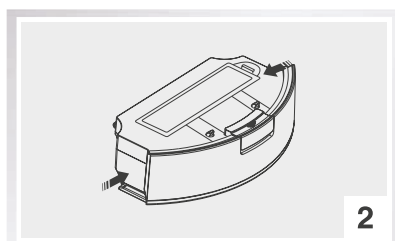

Åpne støvbeholderen



Tøm støvbeholderen over en søppelbøtte

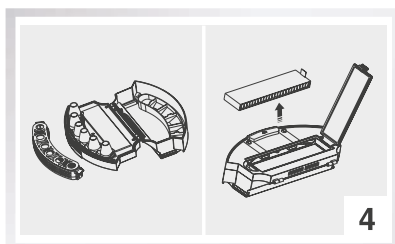

Ta ut filteret og bank det lett

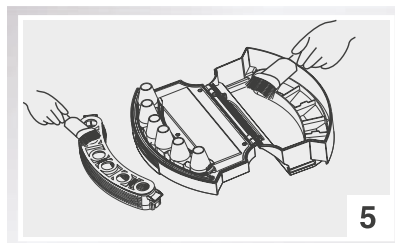

Rengjør tanken med rengjøringsbørsten

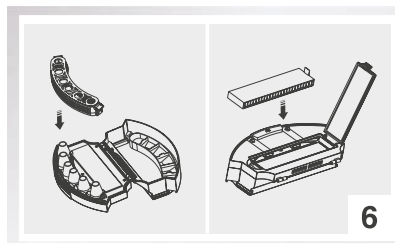

Sett filtrene tilbake i støvbeholderen

Produktvedlikehold

Vedlikehold av Vanntank

1 Rengjør moppekluten

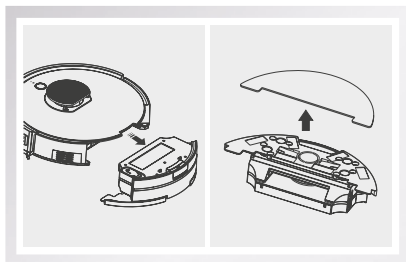

Når moppingen er ferdig, må du fjerne vanntanken fra roboten og ta av moppekluten.

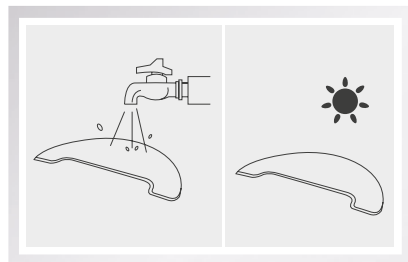

Skyll moppekluten med vann og la den lufttørke.

2 Rengjør vanntanken

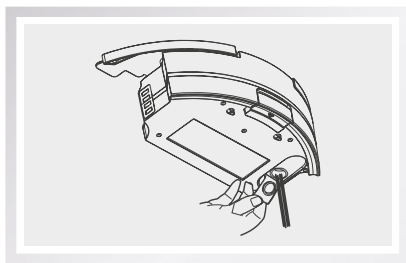

Etter moppingen er er ferdig, må du fjerne vanntanken fra roboten, løsne moppekluten og helle ut det gjenværende vannet.

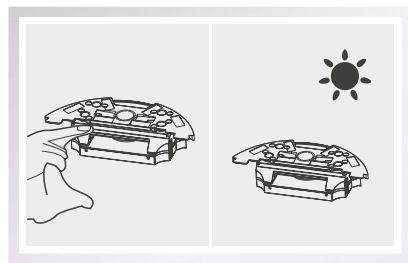

La vanntanken lufttørke ved å holde gummipluggen åpen.

Merk: Dypp aldri tanken i vann.

Produktvedlikehold

Fallsensorer og Ladepins

Bruk en tørr klut til å rengjøre ladepinnen og fallsensorene på roboten for å opprettholde følsomheten. Instruksjoner for å gjøre dette vises på bildene nedenfor:

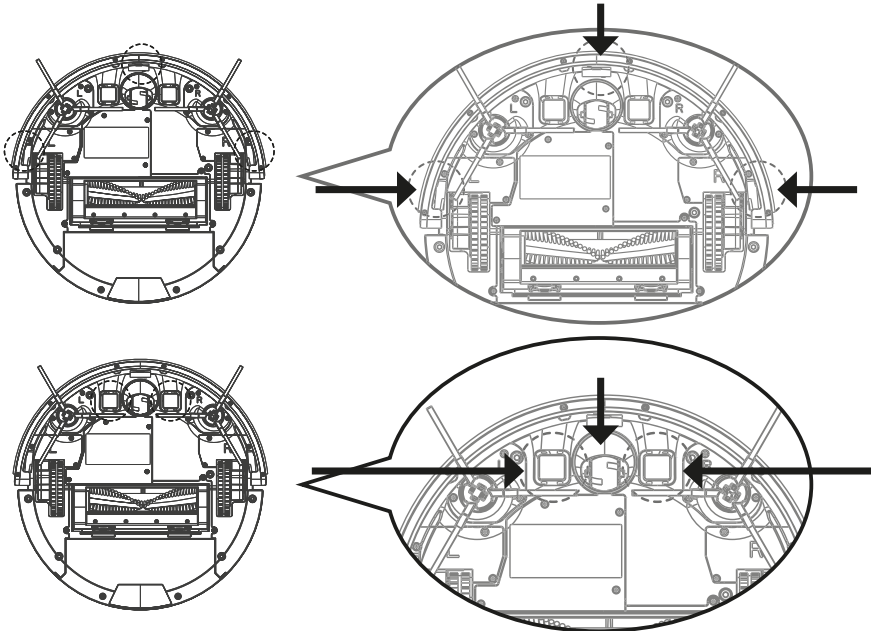

Merk:

- Ta ut batteriet når enheten ikke skal brukes på lang tid. Hvis det oppstår en batterilekasje, må du ta ut batteriet, rengjøre batterirommet og kontakte ZACO kundeservice.
- Hvis batteriet er dypt utladet eller ikke brukes på lang tid, reduseres batterikapasiteten, og det anbefales å aktivere batteriet. For å aktivere det, plasser roboten manuelt på ladestasjonen. Fjern roboten etter lading i 3 minutter og gjenta dette 3 ganger. Deretter lader du enheten i 3-5 timer.
- Dette produktet bruker et batteri med lang levetid som ikke krever hyppig utskifting. Hvis du vil erstatte det likevel, kan du kontakte ZACO kundeservice.

Feilsøking

Vedlikehold og Bytt ut Tilbehør Regelmessig

Element	Vedlikeholdstid	Erstatt
Støvbeholder	Hver gang etter bruk	/
Høy-ytelsesfilter	En gang i uken (eller to ganger i uken hvis det er kjøledyr)	Annenhver måned
Hovedbørste	En gang i uken (eller to ganger i uken hvis det er kjøledyr)	Om nødvendig
Sidebørste	En gang i uken	Om nødvendig
Ladestasjon	En gang i uken	/

Stemmebeskjed

Når roboten har et problem, blinker Auto-knappen med et rødt lys og roboten spiller av en talemelding. Se følgende tabell for problemer og deres grunner.

Element	Talemelding	Grunn	Metode
01	Rengjør venstre sidebørste	Unormal venstre børste	Vennligst rengjør venstre sidebørste
02	Rengjør høyre sidebørste	Unormal høyre børste	Vennligst rengjør høyre sidebørste
03	Sjekk venstre hjul	Unormalt venstre hjul	Vennligst sjekk venstre hjul
04	Sjekk høyre hjul	Unormalt høyre hjul	Vennligst sjekk høyre hjul
05	Sjekk og rengjør hovedbørsten	Unormal hovedbørste	Vennligst sjekk og rengjør hovedbørsten
06	Trykk på støttemperen	Unormal støtfanger foran	Klapp på støtfanger foran
07	Rengjør fallsensorer	Unormale fallsensorer	Vennligst rengjør fallsensorer
08	Sett roboten tilbake på bakken	Robot er ikke på bakken	Vennligst sett roboten tilbake på bakken
09	Legg roboten tilbake på ladestasjonen for å lade	Roboten klarte ikke å finne ladestasjonen	Sett roboten tilbake til ladestasjonen for å lade
10	Koble fra roboten	Knappen  trykkes mens roboten lades med strømadapteren koblet til.	Vennligst sjekk og trekk ut pluggen fra roboten.
11	Slå på strømbryteren	Knappen  trykkes mens roboten er på ladestasjonen med strømbryteren slått av.	Kontroller og slå på strømbryteren.

Merk: Hvis problemet fortsatt ikke er løst, følger du instruksjonene nedenfor:

- Slå av og slå på strømbryteren for å starte roboten på nytt.
- Hvis problemet ikke er løst etter en omstart, kan du kontakte vår ZACO kundeservice.

Produktdeler

Tekniske spesifikasjoner

Klassifisering	Element	Detalj
Mekaniske spesifikasjoner	Diameter	330 mm
	Høyde	92 mm
	Nettovekt	2.65 kg
Elektriske spesifikasjoner	Spenning	14.8V
	Batterikapasitet	Li-ion 2900 mAh
	Effekt	22 W
	Ladetype	Automatisk lading/ manuell lading
Spesifikasjoner for rengjøring	Støvbeholderkapasitet	0,45 l
	Rengjøringsmodus	Automatisk / Sted / Kant / Planlegg
	Ladetid	< 380 min.
	Rengjøringstid	>100 min.
Knapptype på Hovedkropp		Mekanisk knapp

