

# ZACO-A9sPro

## Robotdammsugare

# Bruksanvisning

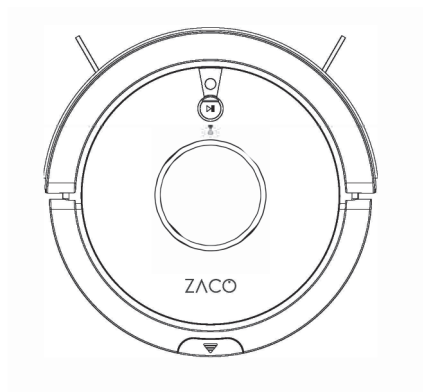

Svenska

Dansk

Suomi

Norsk

Hitta mer information på  
[www.zacorobot.eu](http://www.zacorobot.eu)

| ZACO

Kära kund,

Tack för att du köpte ZACO A9sPro robotdammsugare!

Du har gått med i miljontals människor som rengör med robotar – det smartare sättet att få jobbet gjort.

Ta dig tid att läsa den här bruksanvisningen och bekanta dig med din robot för att få bästa prestanda från din robot. Om du har några problem, oroa dig inte, du ska först kontakta vår kundtjänst eller besöka vår webbplats på [www.zacorobot.eu](http://www.zacorobot.eu) för mer information.

Håll kontakten med oss på Facebook och Instagram för att njuta av dessa exklusiva fördelar:

Få support skräddarsydd för din specifika robot, inklusive svar på frågor, underhållstips, videodemonstrationer, livechatt och mer.

Få produktuppdateringar och annan värdefull information om nya robotar, exklusiva rabatter och specialerbjudanden.

Anslut med oss just nu kl

Facebook: [facebook.com/ZACO-Sverige-101410728463880](https://facebook.com/ZACO-Sverige-101410728463880)

Instagram: [instagram.com/zaco.sverige](https://instagram.com/zaco.sverige)

Njut av en grundlig rengöring varje dag i ditt liv!

Vänliga hälsningar,  
ZACO kundtjänst

## ZACO kundtjänst

Kundtjänstnummer:

00800-42377961 (European Free Call)

0209-513038-38 (Direct Line DE)

E-post: [hello@zacorobot.eu](mailto:hello@zacorobot.eu)

# Innehåll

<b>Säkerhetsinstruktioner .....</b>	<b>4</b>
<b>Produktdelar .....</b>	<b>6</b>
Huvuddel / Dammbehållare / Vattentank / Laddningsstation / Fjärrkontroll ..	6-8
Lista över tillbehör .....	9
<b>Produktdrift .....</b>	<b>10</b>
Laddningstyp .....	10
Fjärrkontroll .....	10
Starta/pausa/vila .....	12
Schemaläggning .....	17
Drift av vattentanken .....	20
<b>Appnedladdning och användarinstruktioner .....</b>	<b>22</b>
<b>Produktunderhåll.....</b>	<b>23</b>
Underhåll av huvudborsten och sidoborsten.....	23
Underhåll av dammbehållare och filter .....	24
Underhåll av vattentanken.....	25
Kantsensor och laddstift .....	26
<b>Felsökning.....</b>	<b>27</b>
<b>Tekniska specifikationer.....</b>	<b>28</b>
<b>InvisibleWall.....</b>	<b>29</b>

# Säkerhetsinstruktioner

Innan du använder den elektriska apparaten ska grundläggande försiktighetsåtgärder alltid följas.

## LÄS ALLA INSTRUKTIONER INNAN DU ANVÄNDER DENNA APPARAT. SE TILL ATT LÄSA OCH SPARA DESSA ANVISNINGAR.

1. Enheten är inte lämplig att användas av barn under 8 år eller personer som saknar relevant erfarenhet eller kunskap. Om du ska använda den, använd enheten under överinseende av en vårdnadshavare. Låt inte barnet sitta på roboten eller använd roboten som en leksak.
2. Ta bort alla hinder som nätsladdar eller andra små föremål innan du använder roboten. Låt inte gardiner eller dukar röra golvet. När du använder moppningsfunktionen, vänligen vika mattans kanter så att de fungerar som en barriär för roboten eller använd appen ZACOHOMe för att förklara ett "mattområde".
3. Om det finns trappor, gör en testkörning för att se om roboten känner av trappans kant.
4. Följ instruktionerna i denna bruksanvisning för att använda roboten.
5. Se till att matningsspänningen överensstämmer med spänningen som anges på laddstationen.
6. Använd roboten endast inomhus och endast i hemmiljöer. Använd den inte utomhus eller i kommersiella eller industriella miljöer.
7. Använd endast det originaluppladdningsbara batteriet och laddstationen från tillverkaren. Icke-uppladdningsbara batterier är strängt förbjudna att använda. Mer information om batteri finns i de tekniska specifikationerna.
8. Låt inte roboten komma i kontakt med vatten.
9. Torka inte av roboten med en våt trasa.
10. Använd inte roboten på våta golv.
11. Använd inte roboten runt öppen eld eller runt ömtåliga föremål.
12. Använd inte roboten vid temperaturer över 40 grader Celsius eller under -5 grader Celsius.
13. Låt inte hår, tyg eller fingrar komma nära produktens öppningar eller manövreringsdelar.

## Säkerhetsinstruktioner

---

14. Låt inte roboten suga in något material eller föremål som kan fastna i enheten, som stenar, papper etc.
15. Låt inte roboten dammsuga brännbara material som bensen eller skrivartoner.
16. Låt inte roboten absorbera produkter som brinner, t.ex. cigaretter, tändstickor, aska eller andra föremål som kan orsaka brand.
17. Använd inte roboten om sugporten är blockerad. Rengör damm, hår, bomull etc. för att säkerställa att luften kan flyta smidigt.
18. Använd inte en skadad laddstation.
19. Använd inte nätadaptern för att dra eller dra i roboten eller dess laddstation. Låt inte roboten fungera medan nätadaptern är ansluten. Håll nätadaptern borta från värmekällor.
20. Om nätadaptern är skadad, byt ut den mot en officiell ZACO-nätadapter. Använd inte certifierade reservdelar från tredje part.
21. Se till att dammbehållaren och filtret är korrekt installerade innan du använder roboten.
22. Använd inte roboten om en baby sover i rummet.
23. Använd inte roboten när enheten är skadad på grund av att den tappas, vattenskadad eller utomhusanvändning. För att garantera garanti, låt endast roboten repareras av den officiella ZACO-reparationsservicen. Kontakta i så fall ZACO: s kundsupport.
24. Om roboten inte kommer att användas på länge ska du koppla bort den från strömförsörjningen och stänga av strömbrytaren på sidan av enheten.
25. Stäng av strömbrytaren innan du rengör och underhåller produkten.
26. Koppla bort nätadaptern innan du rengör och underhåller produkten.
27. Innan du kasserar produkten, ta bort enheten från laddstationen, stäng av strömbrytaren och ta ut batteriet.
28. När du kasserar batteriet måste du följa lokala lagar och bestämmelser.
29. Kasta aldrig roboten eller dess batteri genom att sätta den i eld eftersom det kan orsaka en explosion, även om produkten är allvarligt skadad.
30. Följ instruktionerna för att använda produkten. ZACO av Robovox Distributions GmbH tar inte ansvar för förlust eller skada orsakad av felaktig användning.

## Produktdelar

### Huvuddel och delar

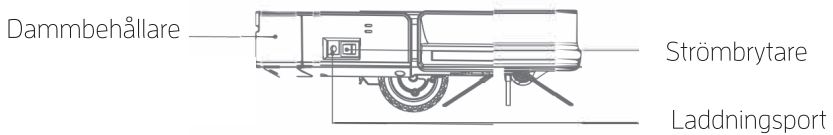
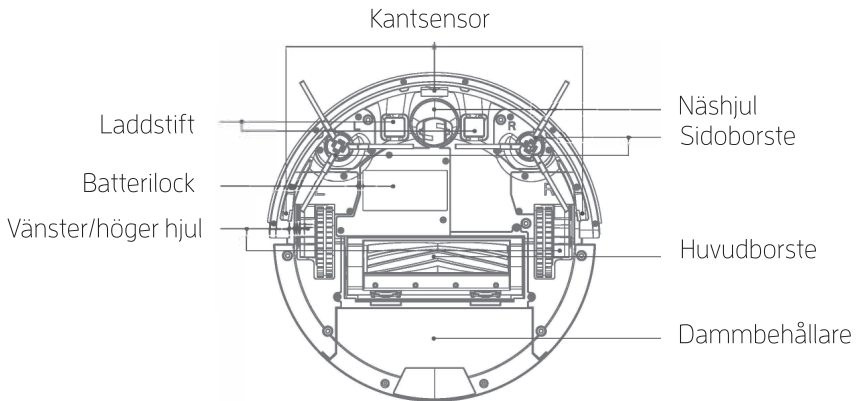
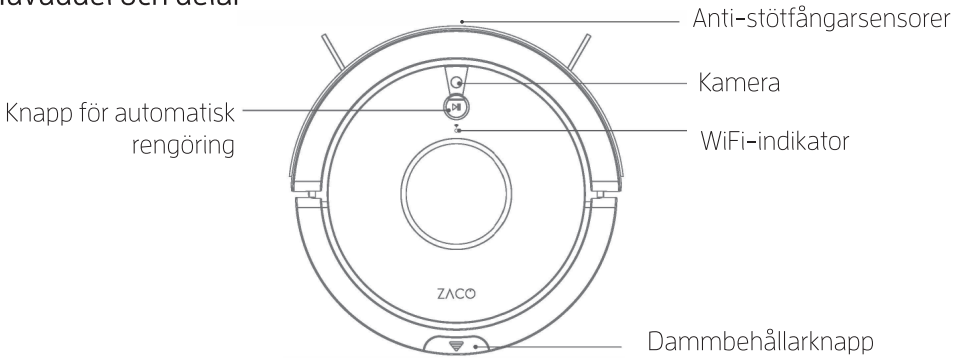



## Produktdelar

### Laddningsstation

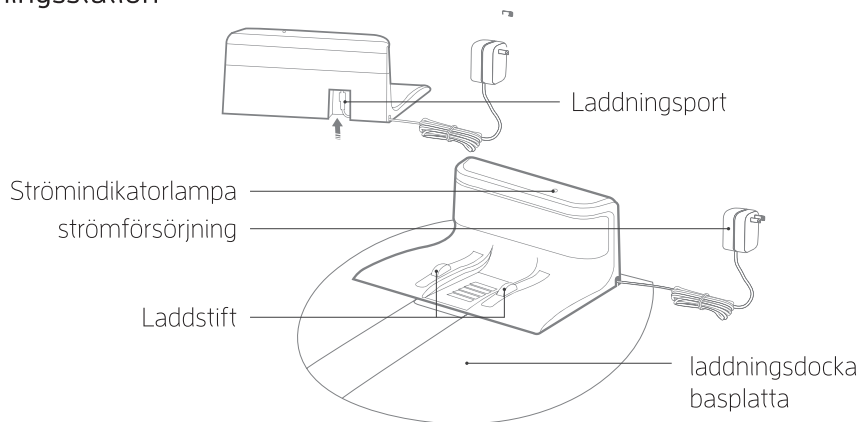

### Fjärrkontroll

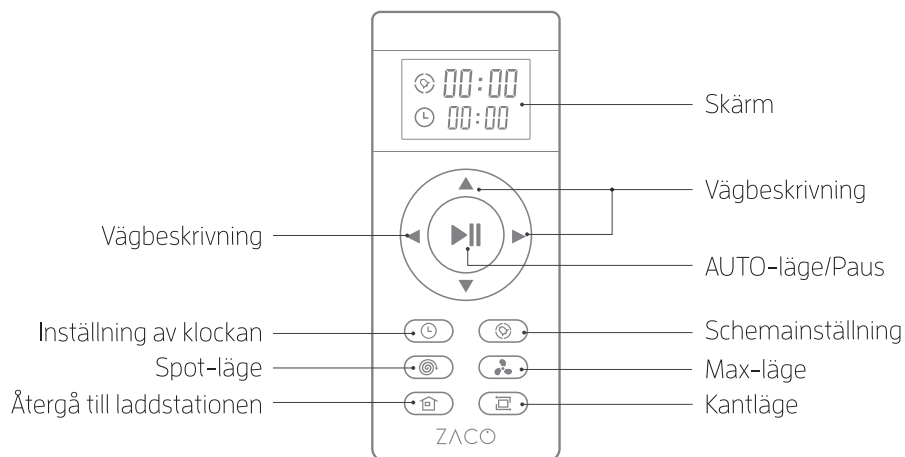

Obs: ▼ / ▲ / ► / ◀ kan inte väljas när roboten städa.



# Produktdelar

## Lista över tillbehör

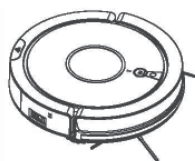

Robotdammsugare

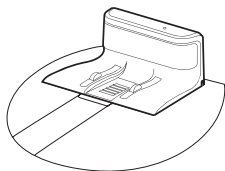

Laddningsstation

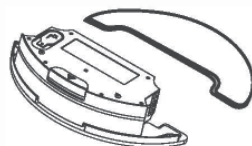

Vattentank / Moppduk



Gummiborste

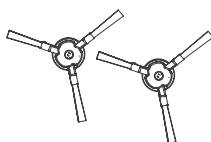

Sidoborste

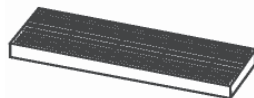

Högpresterande filter



Fjärrkontroll

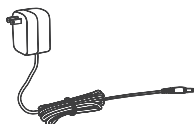

Nätadapter



Rengöringsborste

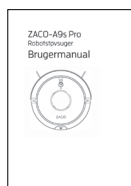

Användarmanual



InvisibleWall-Sender

# Produkt drift

## Laddning

### 1 Placera laddstationen

1. Anslut adaptern till laddstationen
2. Placera laddstationen på marken. Placera inga föremål 1 m till vänster/höger sida och 2 m mot dess framsida. Speciellt reflekterande föremål kan orsaka problem med att hitta laddstationen.
3. Anslut strömförsörjningen.

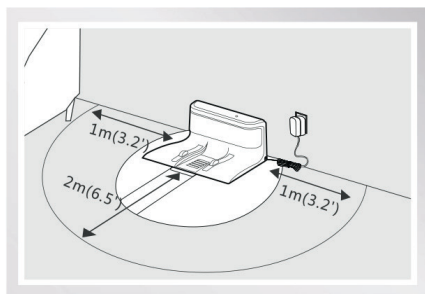
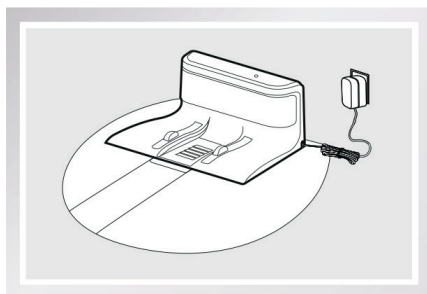

**Obs:** När laddstationen är ansluten tänds indikatorlampan på laddstationens överkant.

### 2 Slå på roboten

Strömbrytaren är vid sidan av roboten. Tryck på "I" för att slå på roboten. Tryck på "O" för att stänga av den.

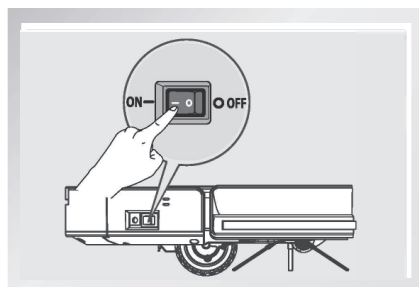

**Obs:** När roboten är klar med rengöring rekommenderas att den inte stängs av och låter den ladda för nästa användning.

# Produkt drift

## 3 Börja ladda

Sätt roboten på laddstationen så att laddstiften på botten av roboten ligger i linje med de på laddstationen.

### a) Automatisk laddning

1. I autoläge söker roboten efter laddstationen som ska laddas när batteriet är lågt.
2. I vänteläge, tryck på  knappen på fjärrkontrollen för att instruera roboten att söka efter laddstationen

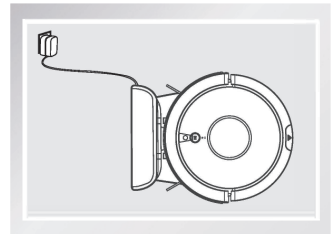

**Obs:** Var uppmärksam på laddningsstiftet. Smutsiga stift kommer att påverka laddningen negativt..

### b) Manuell laddning

Slå på strömbrytaren på sidan av roboten. Anslut nätadapteruttaget direkt till roboten och anslut den andra sidan av adaptern till eluttaget för att ladda.

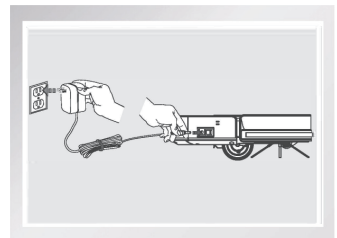

1. För daglig användning, placera roboten på laddstationen. Se till att nätadaptern är inkopplad och att roboten är påslagen.
2. Om roboten inte kommer att användas på länge, vänligen ladda den helt innan du stänger av strömbrytaren. Förvara roboten på en torr och ventilerad plats.
3. I schemaläget ska du inte använda den manuella laddningsmetoden. Annars kan inte roboten utföra rengöringsuppgiften vid den planerade tiden.

# Produkt drift

## Fjärrkontroll

### 1 På/av

1. Tryck på den här knappen för att växla från viloläge till standby-läge.
2. I vänteläge, tryck på den här knappen för att starta rengöringen.
3. Under rengöringsprocessen, tryck på den här knappen för att stoppa rengöringen.

### 2 Klocka

Tryck på den här knappen för att ställa in aktuell tid.

### 3 Spotläge

Tryck på den här knappen för att börja städning.

### 4 Återgå till laddstationen

Tryck på den här knappen för att instruera roboten att återvända till laddstationen.

### 5 Schema

Tryck på den här knappen för att ställa in ett rengöringsschema. Roboten börjar rengöra enligt schemalagd tid. För att ändra den schemalagda tiden, tryck på knappen . Om det visar "00:00" på fjärrkontrollens display återställs den schemalagda tiden.

### 6 Kantläge

Tryck på den här knappen för att börja kantrengöring, där roboten städar längs väggarna. Efter rengöring återgår roboten till laddstationen eller till den punkt där den startade.

### 7 MAX-läge

Tryck på denna knapp för att starta MAX-rengöring, där roboten städar med maximal effekt.

**Obs:** Placera två AAA/R03-batterier i fjärrkontrollen innan du använder den. Ta ut batterierna om fjärrkontrollen inte har använts på länge.



# Produktdrift

## Starta/pausa/vila

- Viloläge: Strömbrytaren är på och indikatorn för automatisk rengöring blinkar inte. Roboten städar för närvarande inte.
- Standby-läge: Strömbrytaren är på och indikatorn för Auto-knappen blinkar. Roboten städar för närvarande inte.
- Rengöringsläge: Indikatorlampan för Auto-knappen blinkar. Roboten städar för närvarande.



### 1 Starta upp

Tryck på  på roboten eller tryck på  på fjärrkontrollen för att börja rengöra.

**Obs:** Om roboten är i viloläge, tryck på  för att gå till standbyläge. När du trycker på  igen kommer roboten att börja rengöra.

### 2 Pausa

Pausfunktionen växlar mellan rengöringsläge och standby-läge. Tryck på  på roboten eller på  på fjärrkontrollen för att stoppa rengöringen.

**Obs:** När roboten är pausad, tryck på  på enheten eller på  på fjärrkontrollen för att starta om rengöringsprocessen.

### 3 Sov

För att gå in i viloläge: Håll in  knappen på roboten i 3 sekunder. Roboten växlar sedan till viloläge om inga ytterligare instruktioner ges inom 1 minut.

# Produkt drift

## Robot drift

### 1 AUTO-knappen



- Tryck på den här knappen för att växla från viloläge till standby-läge.
- I vänteläge, tryck på den här knappen för att starta rengöringen.
- Tryck på den här knappen för att stoppa rengöringen när du rengör den.

## Rengöringsläge

För att säkerställa bästa möjliga rengöringsupplevelse har roboten olika rengöringslägen. De olika lägena kan aktiveras med hjälp av fjärrkontrollen eller ZACOHOMe-appen.

**Obs:** För att starta något av de lägen som beskrivs nedan, se till att roboten är påslagen och att indikatorn för automatisk knapp blinkar.

### 1 Auto-läge

Tryck  opå roboten eller  på fjärrkontrollen för att starta autoläget. I det här läget städar roboten rummet i en effektiv „sicksack“ -bana som visas på bilden. Den beräknar automatiskt och rengör de missade områdena.

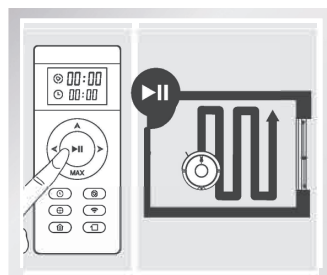

- Roboten utför automatiskt rengöringsvägen under arbetsprocessen. Om den flyttas manuellt eller manövreras via fjärrkontroll, kommer roboten att planera om rengöringsvägen och det redan rengjorda området kan rengöras igen. Avbryt inte rengöringsprocessen genom att trycka på andra knappar för att säkerställa effektivitet.
- Under rengöringsprocessen pauser roboten en kort stund för att beräkna de orensade områdena och planera en ny väg. Vänligen vänta tålmodigt. Pausernas tider och varaktighet beror på hemmiljöns komplexitet.



## Produktdrift

### 2 Spot-läge

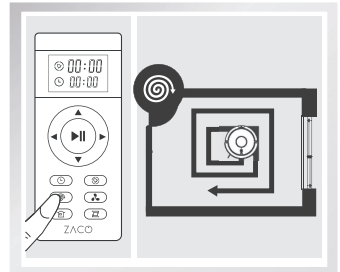
Detta läge är tillämpligt för ett område med mycket koncentrerad smuts eller damm. I punktrensningläget fokuserar roboten på att rengöra ett specifikt område i en cirkulär bana. När rengöringen är klar återgår den till laddstationen.



### 3 Max-läge

Detta läge är perfekt för mycket smutsiga golv. Tryck  för att öka sugkraften för att rengöra mycket dammiga områden. Tryck  igen för att växla tillbaka till normal sugkraft.

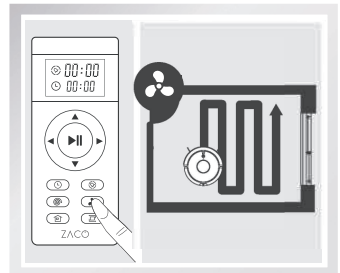

### 4 Återgå till laddstationen

Under rengöringsprocessen kan roboten känna lågt batterinivå och söker automatiskt efter laddstationen när laddning krävs.

Det är också möjligt att trycka på  knappen på fjärrkontrollen för att instruera roboten att återvända till sin laddstation.

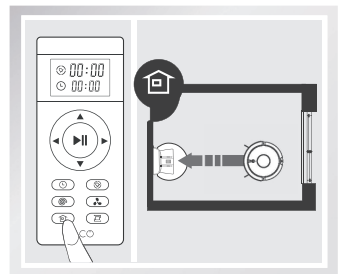

## Produktdrift

### 5 Schema

En städningstid kan planeras. När fjärrkontrollens schemaläggningsikon  och de två första siffrorna på displayen blinkar, går roboten in i schemaläge.

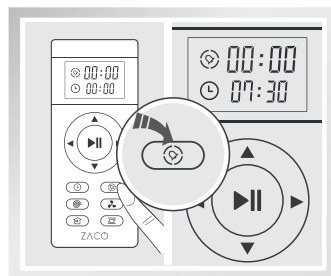

### 6 Kantläge

Detta läge är bra för att rengöra kanterna och hörnen i ett rum. I kantrengöringsläge kör roboten längs en kant (t.ex. väggen) för att rengöra och slutar fungera efter att ha kört en hel cirkel.

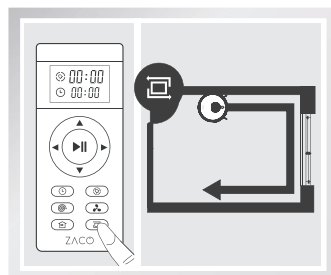



# Produktdrift

## Schemaläggning



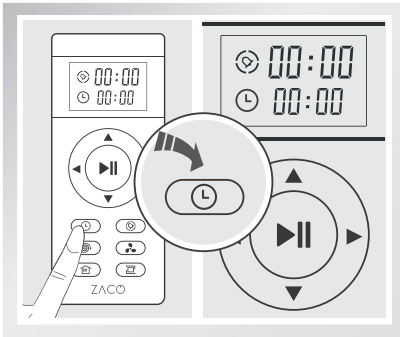

För enkelhets skull kan du ställa in ett schema för regelbunden rengöring. För att göra detta måste den aktuella tiden och de planerade rengöringstiderna ställas in via fjärrkontrollen eller appen ZACOHme. Roboten rengör sedan enligt schemalagd tid.

### 1 Ställ in aktuell tid

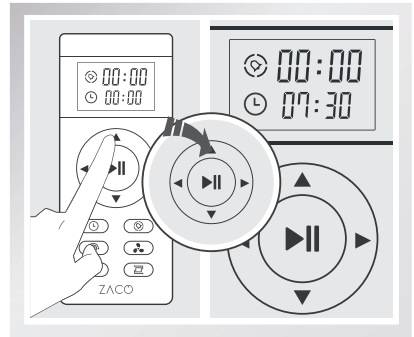

Tryck på  knappen.  Klockikonen och de två första siffrorna blinkar sedan.



Tryck på   knapparna för att justera siffrorna. Tryck på   knapparna för att ändra timme och minuter.

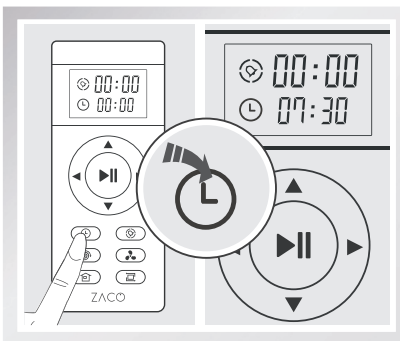



knappen för att spara ändringarna  När en snabb ton hörs sparades den aktuella tidsinställningen.



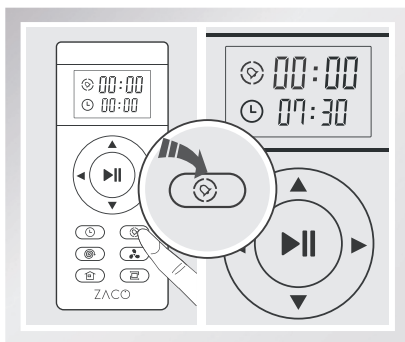

## Produktdrift

### 2 Ställ in schemalagd tid

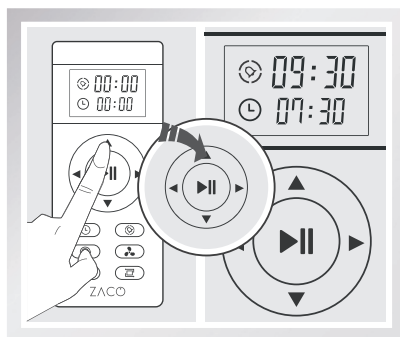

Tryck på  knappen. Schemalägningsikonen  och de två första siffrorna blinkar sedan.



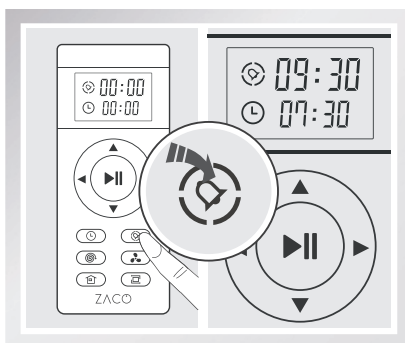

Tryck på   knapparna för att justera siffrorna. Tryck på   knapparna för att ändra timme och minuter.



När du har ställt in tiden trycker du på  knappen för att spara. Roboten kommer att börja arbeta vid den schemalagda tiden.

## Produkt drift

### 3 Avbryt schemaläggning

- Tryck på  knappen för att ändra den schemalagda tiden. När "00:00" visas på fjärrkontrollens display, spara genom att trycka på  knappen igen. Då raderas den schemalagda tidsinställningen.
- Stäng av robotens strömbrytare. Den schemalagda tidsinställningen kommer att avbrytas.

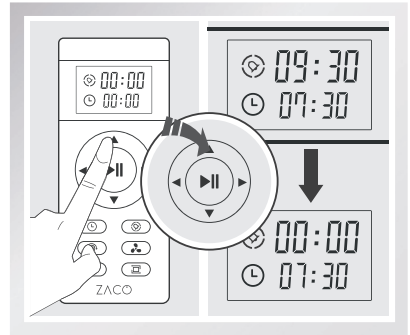

- När du ändrar tidsinställningen för aktuell tid eller den schemalagda tiden hörs en snabb ton. Om ingen snabb ton hörs betyder det att ändringen inte sparas.
- Du måste ställa in den aktuella tiden och den schemalagda tiden igen när du byter fjärrkontrollens batterier.

## Produkt drift

### Drift av vattentanken

Att använda vattentanken är valfritt. När dammsugningen är klar kan dammbehållaren bytas ut mot vattentanken för mopning.

#### Varning:

- Om roboten stoppas under mopningsprocessen (t.ex. för att tillsätta vatten eller skölja bort moppsduken) kommer roboten att omprogrammera sin rengöringsväg och redan rengjorda områden kommer att moppas igen. För att få en bättre mopningseffekt rekommenderas att använda mopningsfunktionen i ett rum i taget.
- Om ett annat rum behöver moppas, flytta roboten manuellt till det rummet. Tillsätt vatten eller skölj ut moppsduken om det behövs.
- Använd inte vattentanken på mattan. Om du har en matta i ditt hus, rulla upp kanterna för att förhindra att roboten klättrar och smutsar ner mattan. Alternativt kan du deklarerera ett "mattområde" via ZACOHOMe-App en som roboten kände igen som ett område som behöver dammsugas men inte moppas.
- Tillsätt vatten och skölj moppsduken regelbundet. Ta bort vattentanken från roboten för att fylla på den igen.
- Var vänlig ta bort vattenbehållaren under laddning.

# Produktdrift

## 1 Tillsätt vatten

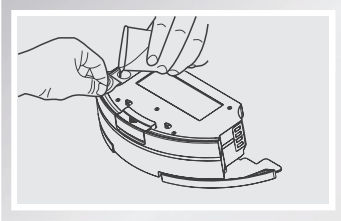

Öppna gummipluggen högst upp på vattentanken och häll långsamt i rent vatten genom munstycket. Se till att stänga tanken säkert efteråt.

## 2 Installera moppsduk

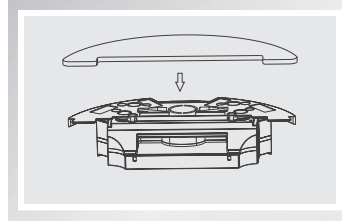

Vänd runt vattenbehållaren och installera moppsduken genom att fästa kanterna först och sedan låta trasan fastna i kardborrebandet.

## 3 Installera vattentanken

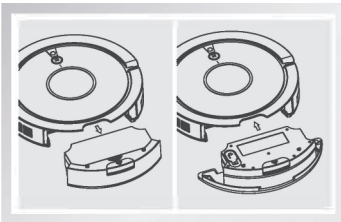

Ta ut dammbehållaren och installera vattentanken.

## 4 Moppfunktion

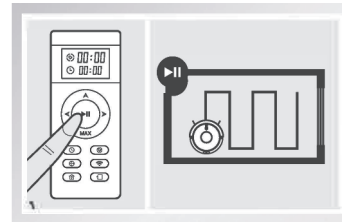

Tryck på Auto-knappen för att starta moppningsfunktionen.

# APP Nedladdnings- och användningsinstruktioner

## Appnedladdning

Din robot kan styras med ZACOHme-Appen. ZACOHme-Appen finns gratis i din appbutik.



 ZACOHme App



 ZACOHme App

## Röststyrning via Alexa / **Google Home**

Denna robotdammsugare kan också manövreras med hjälp av Alexa eller **Google Home** röststyrning. För att kunna använda den här färdigheten måste du ha appen ZACOHme installerad.

1. Roboten måste vara online och ansluten till ZACOHme-Appen.
2. Ladda ner Amazon Alexa-Appen / **Google Home**-Appen och logga in med ditt Amazon-konto - / **Google-konto**.
3. Sök efter ZACOHme-färdigheten under "Skills & Games" / "**Kompatibel med Google-enheter**" och aktivera den.
4. Du måste logga in med ditt konto från ZACOHme-Appen för att aktivera det.
5. Nu kan roboten manövreras med röststyrning. Roboten lyssnar sedan på namnet du gav det via ZACOHme-Appen.

Varför inte prova följande kommandon:

"Alexa, slå på ZACO." eller "**Ok Google, slå på ZACO.**"

"Alexa, stäng av ZACO." eller "**Ok Google, stäng av ZACO.**"

## Anslut roboten till Wi-Fi

1. Se till att smarttelefonen är ansluten till hemmets Wi-Fi-nätverk och har god signal.
2. Skapa ett konto i ZACOHme-appen och logga in.
3. Stäng av roboten och slå på den igen innan du kopplar ihop med Wi-Fi.

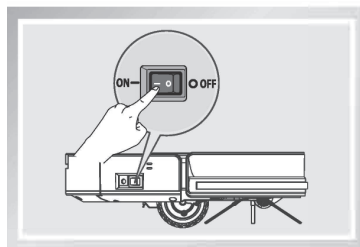

## Produktunderhåll

Stäng av strömbrytaren och dra ut nätadaptern från laddstationen innan du rengör och underhåller roboten och dess tillbehör.

### derhåll av huvudborsten och sidoborsten

#### Rengöring av sidoborsten

Ta bort sidoborstarna och frigör det från hår som fastnat på det. Rengör smuts från sidoborstarna med en ren trasa.

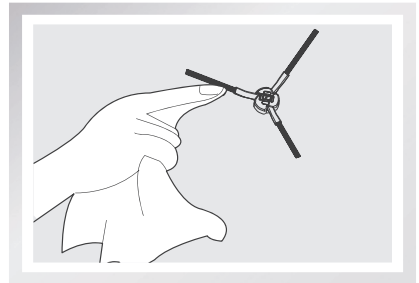

#### Rengöring av huvudborsten

Ta ut huvudborsten och ta bort hår och smuts med hjälp av rengöringsborsten.

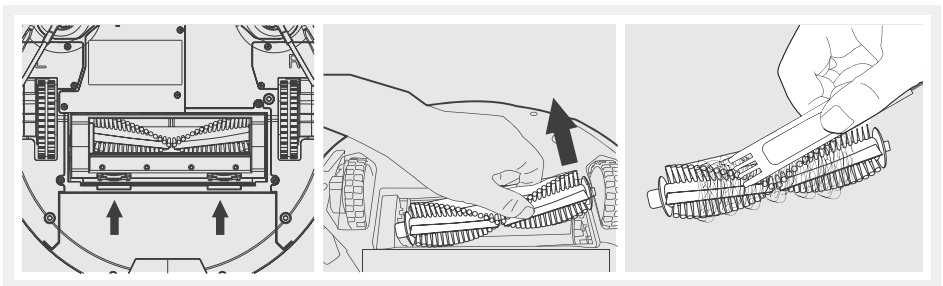

## Produktunderhåll

### Dust bin and filter maintenance

Please take out and empty the dust bin and filters after each use.

- Take out the dust bin to empty it. Also check and clean the suction port.
- The high-performance filter can be cleaned by tapping out the dirt. It cannot be rinsed or washed.

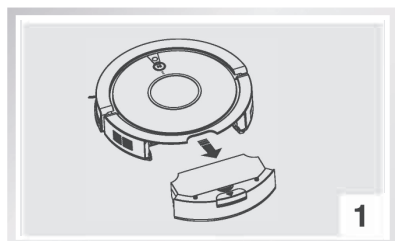

Tryck på knappen och ta ut dammbehållaren.

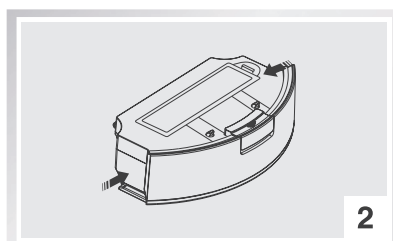

Öppna dammbehållaren.



Töm dammbehållaren över en papperskorg.

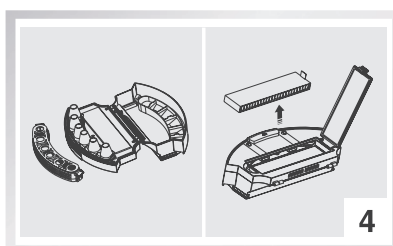

Ta ut filtret och knacka på det.

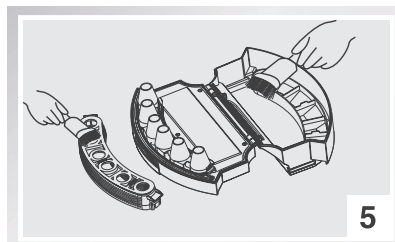

Rengör tanken med rengöringsborsten.

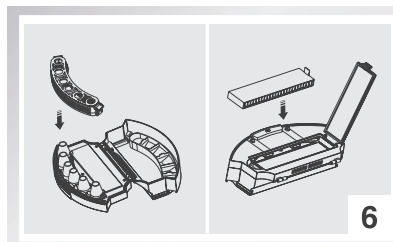

Sätt tillbaka filtren i dammbehållaren.



# Produktunderhåll

## Underhåll av vattentanken

### 1 Rengör moppsduken

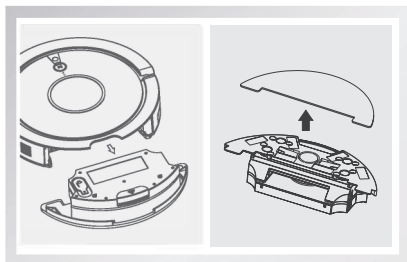

När moppsningen är klar, ta bort vattentanken från roboten och ta bort moppsduken.

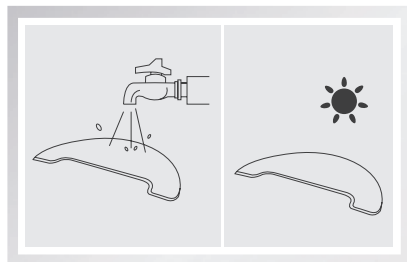

Skölj moppsduken med vatten och låt den lufttorka.

### 2 Rengör vattentanken

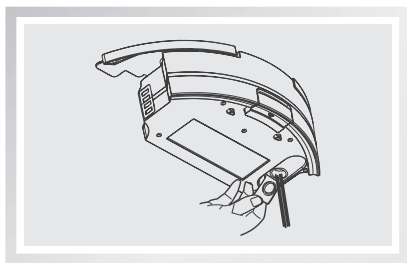

När moppsningen är klar, ta bort vattentanken från roboten, ta bort moppsduken och häll ut återstående vatten.

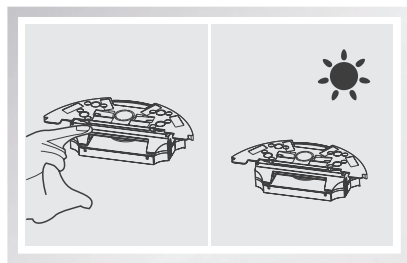

Låt vattentanken lufttorka genom att hålla gummiproppen öppen.

**Obs:** Sänk aldrig tanken i vatten.

## Produktunderhåll

### fallskyddssensorer

Använd en torr trasa för att rengöra laddstiften och fallskyddssensorerna på roboten för att bibehålla deras känslighet. Instruktioner för detta visas på bilderna nedan:

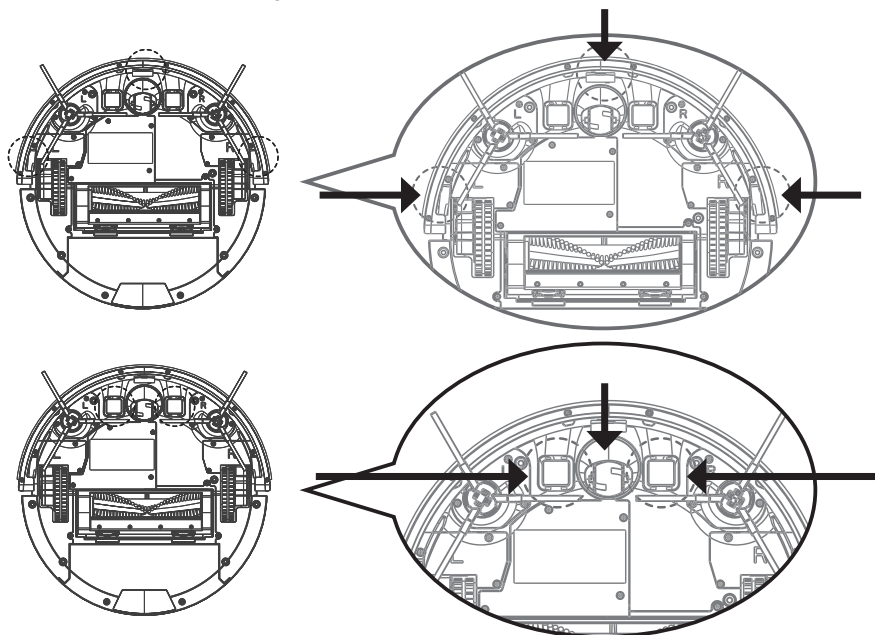

#### Information:

- Ta ut batteriet när enheten inte kommer att användas på länge. Om ett batteriläckage uppstår, ta bort batteriet, rengör batterifacket och kontakta ZACO:s kundtjänst.
- Om batteriet är urladdat djupt eller inte har använts på länge kommer batterikapaciteten att minska och det rekommenderas att du aktiverar batteriet. För att aktivera den, placera roboten manuellt på laddstationen. Ta bort roboten efter laddning i 3 minuter och upprepa detta tre gånger. Ladda sedan enheten i 3-5 timmar.
- Denna produkt använder ett batteri med lång livslängd som inte behöver bytas ut ofta. Kontakta ZACO kundtjänst om du vill byta ut det ändå.

# Felsökning

## Underhåll och byt tillbehör regelbundet

Artikel	Underhållstid	Ersätt
Dammbehållare	Varje gång efter användning	/
Högpresterande filter	En gång i veckan (eller två gånger i veckan om det finns husdjur)	Varannan månad
Huvudborste	En gång i veckan (eller två gånger i veckan om det finns husdjur)	Vid behov
Sidoborstar	En gång i veckan	Vid behov
Laddningsstation	En gång i veckan	/

## Röstmeddelande

När roboten har problem kommer Auto-knappen att blinka ett rött ljus och roboten spelar en röstmeddelande. Se följande tabell för problem och orsaker.

Item	Voice Prompt	Maintenance Time	Replace
01	Rengör vänster sidoborste	Vänster borste onormal	Rengör vänster sidoborste
02	Rengör höger sidoborste	Höger borste onormal	Rengör höger sidoborste
03	Kontrollera vänster hjul	Vänster hjul onormalt	Kontrollera vänster hjul
04	Kontrollera höger hjul	Höger hjul onormalt	Kontrollera höger hjul
05	Kontrollera och rengör huvudborsten	Huvudborste onormal	Kontrollera och rengör huvudborsten
06	Knacka på den främre stötdämparen	Främre stötfångare onormal	Tryck på främre stötfångaren
07	Rengör fallskyddssensorer	fallskyddssensorer sensorer onormala	Rengör droppsensorer
08	Ställ tillbaka roboten på golvet	Roboten är inte på marken	Vänligen sätt tillbaka roboten till marken
09	Sätt tillbaka roboten i laddningsdockan för laddning	Roboten kunde inte hitta laddningsdocka (station)	Sätt tillbaka roboten i laddningsdockan för att ladda
10	Dra ut kontakten från roboten	Ⓜ Knappen trycks ned medan roboten laddas med nätadaptorn inkopplad.	Kontrollera och dra ut kontakten från roboten.
11	Tryck på strömknappen	Ⓜ Knappen trycks ned medan roboten är på laddstationen med strömbrytaren avstängd.	Kontrollera och slå på strömbrytaren.

Om problemet fortfarande inte är löst, följ instruktionerna nedan:

- Stäng av och slå på strömbrytaren för att starta om roboten.
- Om problemet inte löses efter en omstart, kontakta vår ZACO kundtjänst.

# Produktdelar

## Product specifications

Klassificering	Artikel	Detaljer
<b>Mekaniska specifikationer</b>	Diameter	330 mm
	Höjd	76 mm
	Nettovikt	3,1 kg
<b>Elektriska specifikationer</b>	Spänning	14,4 V
	Batterikapacitet	Litiumjon 2400 mAh
	Effekt	22 W
	Laddningstyp	Auto laddning / manuell laddning
<b>Rengörings- specifikationer</b>	Dammbehållarens kapacitet	0,45 l
	Rengöringsläge	Auto /Spot / Edge / Schema
	Laddningstid	< 350 min.
	Rengöringstid	>100 min.
<b>Huvudknappstyp</b>		Mekanisk knapp

# InvisibleWall

## InvisibleWall

InvisibleWall skapar en osynlig barriär som A9sPro inte kommer att korsa. Detta kan användas för att förhindra att roboten kommer in i vissa områden.

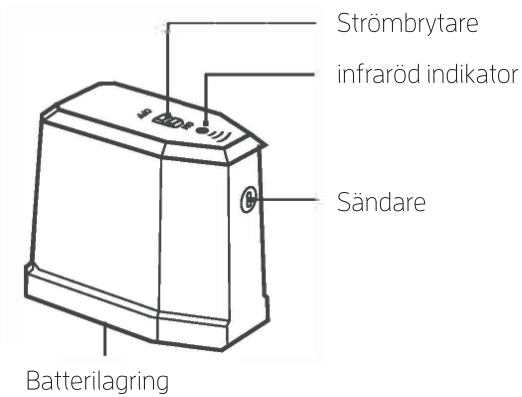

### InvisibleWall-drift

- Installera batterierna innan du slår på strömmen
- Placera InvisibleWall framför området som du vill skydda. Se till att rikta in sändaren enligt instruktionerna ovanpå InvisibleWall-enheten.
- Stäng av InvisibleWall när rengöringen är klar.

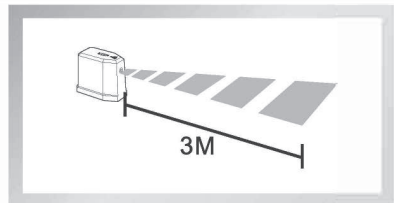
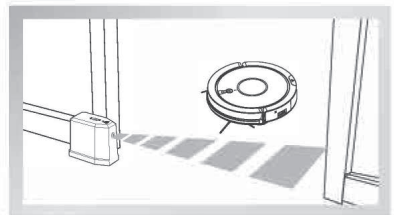



# ZACO-A9sPro

## Robotstøvsuger

# Brugermanual

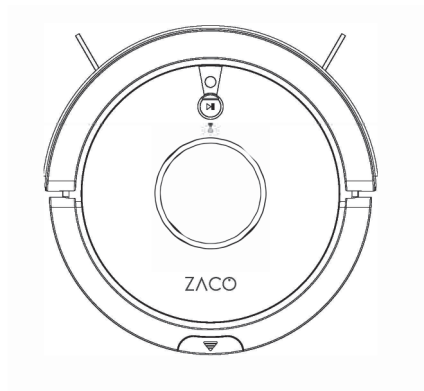

Kære kunde,

Tak fordi du købte ZACO A9sPro robotstøvsuger!

Du har sluttet dig til de millioner af mennesker, der rengør med robotter - den smartere måde at få det gjort på.

Brug et øjeblik til at læse denne vejledning og blive fortrolig med din robot for at få den bedste ydelse fra din robot. Hvis du har problemer, skal du ikke bekymre dig, du skal først kontakte vores kundeservice eller besøge vores websted på [www.zacorobot.eu](http://www.zacorobot.eu) for mere information.

Hold kontakten med os på Facebook og Instagram for at nyde disse eksklusive fordele:

Få support skræddersyet til din specifikke robot, herunder svar på spørgsmål, vedligeholdelsestip, videodemoer, live chat og mere.

Få produktopdateringer og andre værdifulde oplysninger om nye robotter, eksklusive rabatter og specielle kampagner.

Opret forbindelse med os lige nu kl

Facebook: [facebook.com/ZACO.Danmark](https://facebook.com/ZACO.Danmark)

Instagram: [instagram.com/zaco.danmark](https://instagram.com/zaco.danmark)

Nyd en grundig rengøring hver dag i dit liv!

Med venlig hilsen,  
ZACO kundeservice

## **ZACO kundeservice**

Kundeservicenummer:

00800-42377961 (europæisk gratis opkald)

0209-513038-38 (direkte linje DE)

E-mail: [hello@zacorobot.eu](mailto:hello@zacorobot.eu)



# Indhold

<b>Sikkerhedsinstruktioner</b> .....	4
<b>Produktdele</b> .....	6
Robot / Støvbeholder / Vandtank / Ladestation / Fjernbetjening .....	6-8
Liste over tilbehør .....	9
<b>Produktbetjening</b> .....	10
Opladning .....	10
Fjernbetjening .....	12
Starter op / Pause / Dvaletilstand .....	13
Programmering .....	17
Brug af vandtank .....	20
<b>App-download og brugervejledning</b> .....	22
<b>Produktvedligeholdelse</b> .....	23
Vedligeholdelse af hovedbørste og sidebørste .....	23
Vedligeholdelse af støvbeholder og filtre .....	24
Vedligeholdelse af vandtanken .....	25
Faldsensorer og ladestifter .....	26
<b>Fejlfinding</b> .....	27
<b>Tekniske specifikationer</b> .....	28
<b>InvisibleWall</b> .....	29

# Sikkerhedsinstruktioner

Før du bruger det elektriske udstyr, skal de grundlæggende forholdsregler altid følges.

## LÆS ALLE INSTRUKTIONER, FØR DU BRUGER DETTE APPARAT. GEM DISSE INSTRUKTIONER.

1. Dette produkt er ikke et legetøj og bør ikke bruges af børn under 8 år, eller personer med manglen på relevant erfaring eller viden. Brug enheden under opsyn af en værge, hvis den skal bruges. Lad ikke barnet sidde på robotten eller bruge robotten som et legetøj.
2. Fjern venligst alle forhindringer, f.eks. ledninger, eller andre små ting, inden du bruger robotten. Lad ikke gardiner eller duge røre gulvet. Når du bruger moppe-funktionen, skal du folde kanterne af tæppet, så de fungerer, som en barriere for robotten, eller brug ZACOHo-me App'en til at afgrænse et „tæppeområde“.
3. Hvis der er trapper, skal du prøvekøre for at se, om robotten registrerer trappens kant.
4. Følg instruktionerne i denne vejledning for at betjene robotten.
5. Sørg for, at spændingen til strømforsyningen svarer til den spænding, der er markeret på ladestationen.
6. Brug kun robotten indendørs og kun i hjemmemiljøer. Brug den ikke udendørs eller i kommercielle eller industrielle miljøer.
7. Brug kun det originale genopladelige batteri og ladestation leveret af producenten. Ikke-genopladelige batterier er strengt forbudt at bruge. For oplysninger om batteri, se de tekniske specifikationer.
8. Lad ikke robotten komme i kontakt med vand.
9. Tør ikke robotten af med en våd klud.
10. Brug ikke robotten på våde gulve.
11. Brug ikke robotten omkring åben ild eller omkring skrøbelige genstande.
12. Brug ikke robotten ved temperaturer over 40 grader Celsius eller under -5 grader Celsius.
13. Lad ikke hår, klud eller fingre komme tæt på produktets åbninger eller betjeningsdele.
14. Lad ikke robotten suge noget materiale eller genstande, der kan sidde fast i enheden, såsom sten, papir osv.

## Sikkerhedsinstruktioner

---

15. Lad ikke robotten støvsuge brændbare materialer såsom benzin eller printertoner.
16. Lad ikke robotten absorbere produkter, der brænder, såsom cigaretter, tændstikker, aske eller andre genstande, der kan forårsage brand.
17. Brug ikke robotten, hvis sugeporten er blokeret. Rengør støv, hår, bomuld osv. for at sikre, at luften kan strømme frit.
18. Brug ikke en beskadiget ladestation.
19. Brug ikke strømadapteren til at trække i robotten eller dens ladestation. Lad ikke robotten køre, mens strømadapteren er tilsluttet. Hold strømadapteren væk fra varmekilder.
20. Hvis strømadapteren er beskadiget, skal du kun udskifte den med en officiel ZACO-strømadapter. Brug ikke ikke-certificerede reservedele fra tredjeparter.
21. Sørg for, at støvbeholderen og filteret er korrekt installeret, inden du bruger robotten.
22. Brug ikke robotten, hvis en baby sover i rummet.
23. Brug ikke robotten, hvis enheden er beskadiget på grund af et tab, vandskade eller udendørs brug. For at sikre din garanti, lad kun robotten reparere af den officielle ZACO-servicepartner. I dette tilfælde bedes du kontakte ZACOs kundesupport.
24. Hvis robotten ikke skal bruges i lang tid, skal du afbryde den fra strømforsyningen og slukke for afbryderen på siden af enheden.
25. Sluk for strømmen, inden du rengør og vedligeholder produktet.
26. Afbryd strømadapteren, inden du rengør og vedligeholder produktet.
27. Inden bortskaffelse af produktet skal du fjerne enheden fra opladningsstationen, slukke for afbryderen og fjerne batteriet.
28. Når du bortskaffer batteriet, skal du følge lokale love og regler.
29. Bortskaf aldrig robotten eller dens batteri ved at sætte den i brand, da det kan forårsage en eksplosion, selvom produktet er alvorligt beskadiget.
30. Følg instruktionerne for at bruge produktet. ZACO af Robovox Distributions GmbH tager ikke ansvar for tab eller skader forårsaget af forkert brug.

# Produktdele

## Robot og produktdele

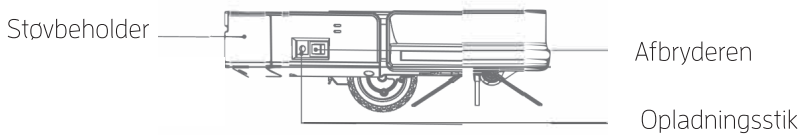
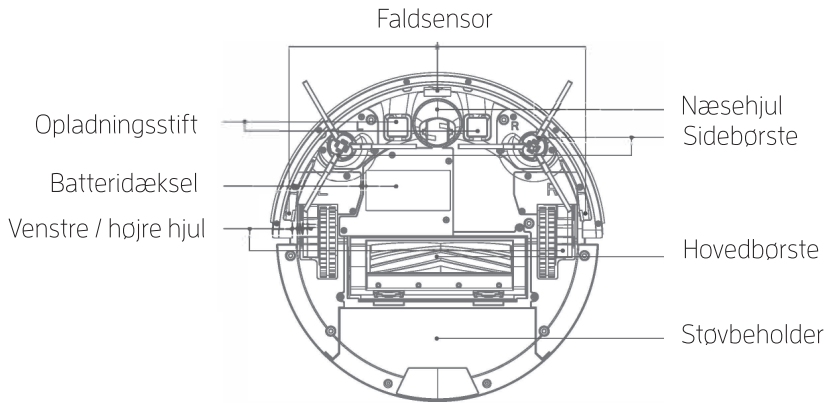
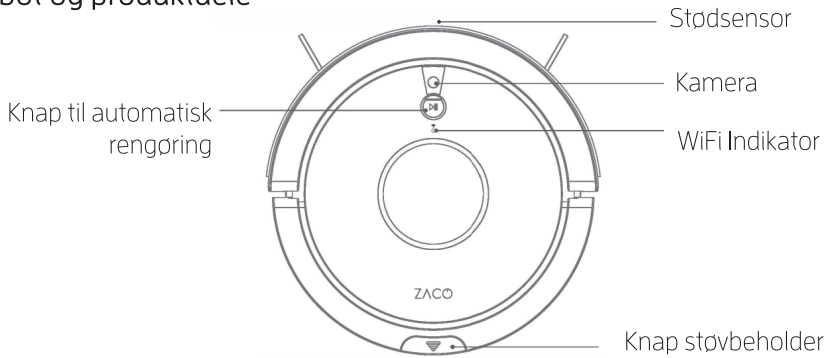

# Produktdele

## Støvbeholder

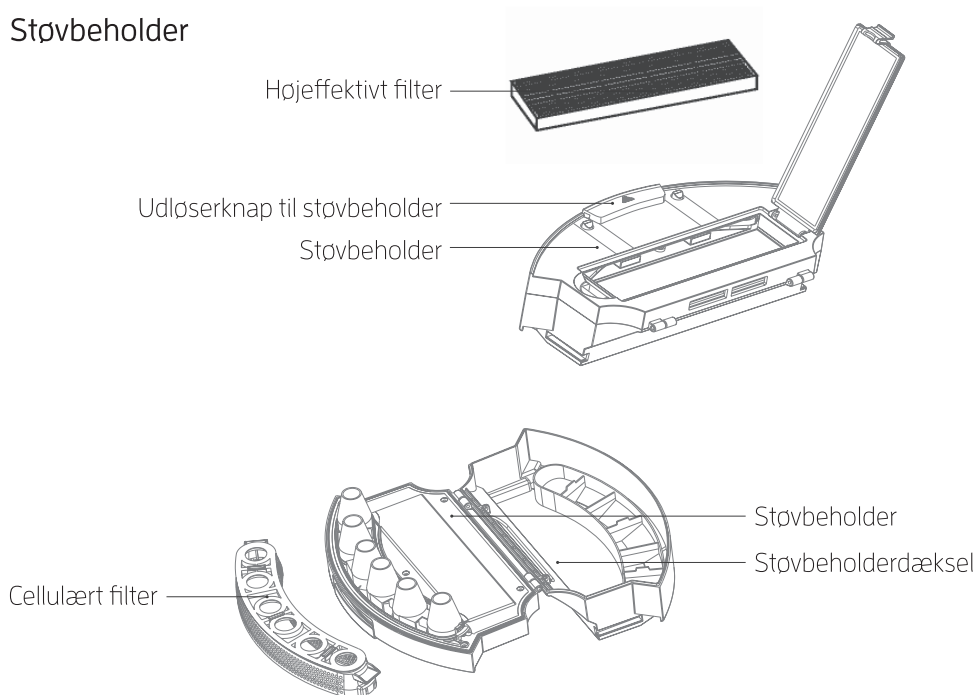

## Vandtank

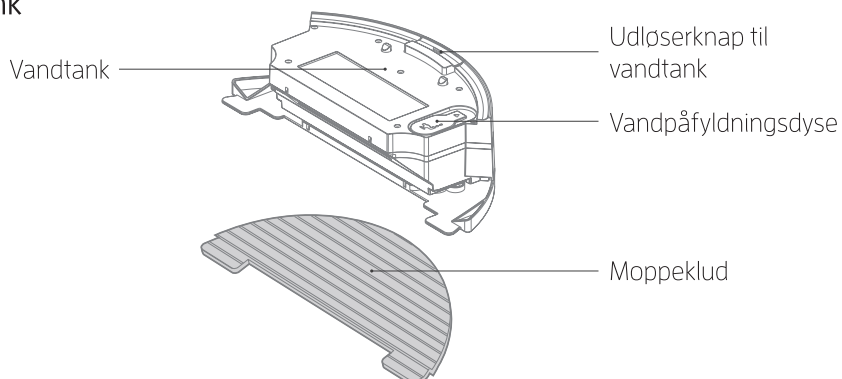

## Produktdele

### Ladestation

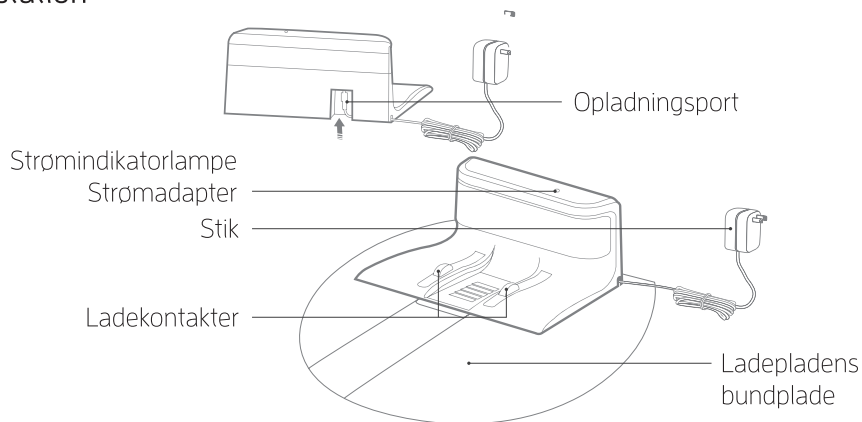

### Fjernbetjening

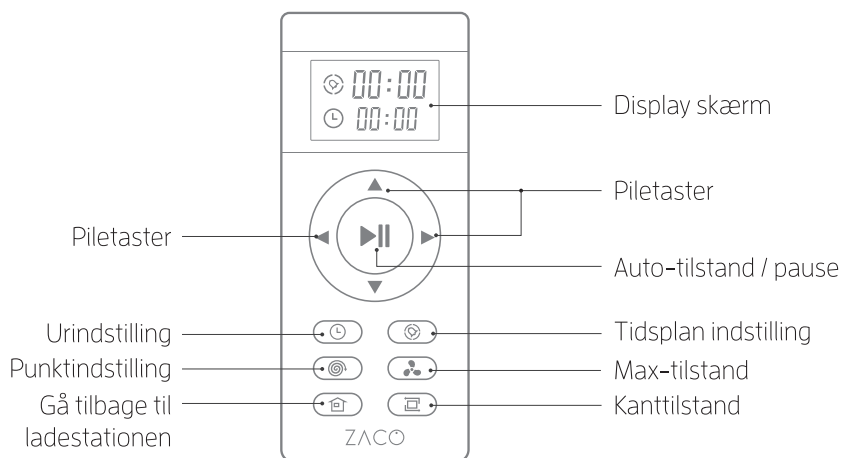

Bemærk: ▼ / ▲ / ► / ◀ kan ikke vælges, når robotten rengører.

# Produktdele

## Liste over tilbehør

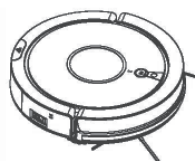

Robot

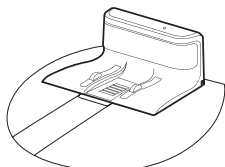

Ladestation

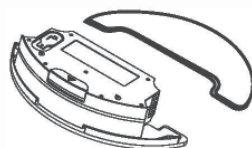

Vandtank/Gulvklud



V-børster

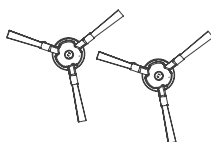

Ekstra sidebørster

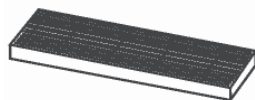

Højeffektivt filter



Fjernbetjening

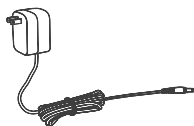

Strømadapter



rengøringsværktøj

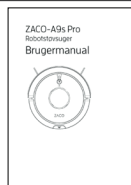

Betjeningsvejledning



InvisibleWall-Sender

# Produktbetjening

## Opladning

### ❶ Placer ladestationen

1. Tilslut adapteren til ladestationen
2. Anbring ladestationen på jorden. Anbring ikke genstande 1 m til venstre / højre side og 2 m foran ladestationen. Især reflekterende genstande, som f.eks. spejle, kan forårsage problemer for robotten at finde ladestationen.
3. Tilslut strømforsyningen.

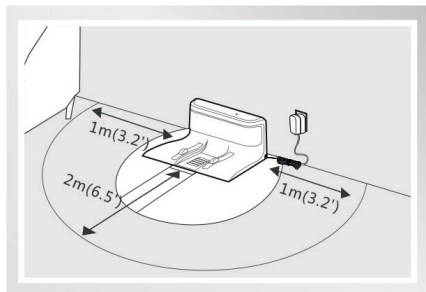
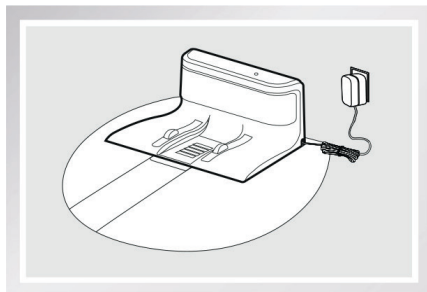

Bemærk: Når ladestationen er tilsluttet, lyser indikatorlampen øverst på ladestationen.

- ❷ Afbryderen er på siden af robotten. Tryk på "I" for at tænde robotten; Tryk på "O" for at slukke for det.

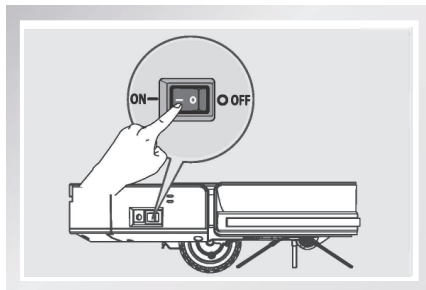

Bemærk: Når rengøringen er afsluttet, anbefales det, at robotten ikke slukkes og lades op til næste gang.



# Produktbetjening

## 3 Start opladningen

Sæt robotten på ladestationen, så ladestifterne i bunden af robotten flugter med dem på ladestationen.

### a) Automatisk opladning

1. I autotilstand søger robotten efter ladestationen, når batteriet er lavt og skal oplades.
2. I standbytilstand skal du trykke på -knappen på fjernbetjeningen for at instruere robotten om at søge efter ladestationen.

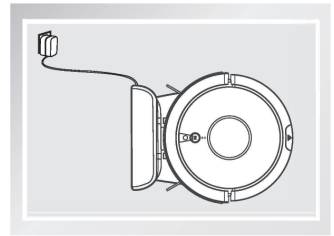

**Bemærk:** Vær opmærksom på opladningsstifterne. Beskudte stifter påvirker opladningen negativt.

### b) Manuel opladning

Tænd afbryderen på siden af robotten. Sæt strømadapterstikket direkte i robotten, og slut den anden side af adapteren til stikkontakten for at oplade.

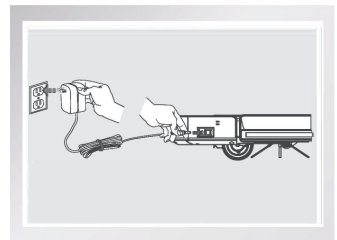

1. Til daglig brug skal du placere robotten på ladestationen. Sørg for, at strømadapteren er tilsluttet, og at robotten er tændt.
2. Hvis robotten ikke skal bruges i lang tid, skal du oplade den helt, inden du slukker for afbryderen. Opbevar robotten et tørt og ventileret sted.
3. I planlægningstilstand skal du ikke bruge den manuelle opladningsmetode. Ellers kan robotten ikke udføre rengøringsopgaven på det planlagte tidspunkt.

# Produktbetjening

## Fjernbetjening

### 1 Tænd/ Sluk

1. Tryk på denne knap for at skifte fra dvaletilstand til standbytilstand.
2. I standbytilstand skal du trykke på denne knap for at starte rengøringen.
3. Under rengøringsprocessen skal du trykke på denne knap for at stoppe rengøringen.

### 2 Ur

Tryk på knappen for at sætte aktuel tid.

### 3 Spot-tilstand

Tryk på denne knap for at starte punktrensning.

### 4 Gå tilbage til ladestationen

Tryk på denne knap for at instruere robotten om at vende tilbage til ladestationen.

### 5 Tidsplan

Tryk på denne knap for at indstille et rengøringsprogram. Robotten begynder at rengøre i henhold til det planlagte tidspunkt. Tryk på -knappen for at ændre det planlagte tidspunkt. Hvis det viser "00:00" på fjernbetjeningsdisplayet, nulstilles den planlagte tid.

### 6 Kanttilstand

Tryk på denne knap for at starte kantrensning, hvor robotten renser langs væggene. Efter rengøring vender robotten tilbage til ladestationen eller det sted, hvor den startede fra.

### 7 MAX-tilstand

Tryk på denne knap for at starte rengøring af MAX-tilstand, hvor robotten rengør med maksimal effekt.

**Bemærk:** Anbring venligst to AAA / RO3-batterier i fjernbetjeningen, inden du bruger den. Tag batterierne ud, hvis fjernbetjeningen ikke har været brugt i lang tid.

# Produktbetjening

## Starter op / Pause / Dvaletilstand

- Dvaletilstand: Afbryderen er tændt, og indikatorlampen for automatisk rengøring blinker ikke. Robotten rengør i øjeblikket ikke.
- Standbytilstand: Afbryderen er tændt, og indikatorlampen for Auto-knappen blinker. Robotten rengør i øjeblikket ikke.
- Rengøringstilstand: Indikatorlampen for Auto-knappen blinker. Robotten rengør i øjeblikket.

### 1 Starter op

Tryk på  på robotten eller tryk på  på fjernbetjeningen for at starte rengøringen.

Bemærk: Hvis robotten er i dvaletilstand, skal du trykke på  for at gå i standbytilstand. Når du trykker på  igen, begynder robotten at rengøre.

### 2 Pause

Pausefunktionen skifter mellem rengøringstilstand og standbytilstand.

Tryk på  på robotten eller  on the remote control to stop the cleaning process.

Bemærk: Hvis robotten er i dvaletilstand, skal du trykke på  for at gå i standbytilstand. Når du trykker på  på fjernbetjeningen for at stoppe rengøringsprocessen.

### 3 Dvaletilstand

Tryk på og hold  button on the robot for 3 seconds. The robot will then switch to sleep mode if no further instructions are given within 1 minute.

# Produktbetjening

## Robotdrift

### 1 Punktindstilling



- Tryk på denne knap for at skifte fra dvaletilstand til standbytilstand.
- I standbytilstand skal du trykke på denne knap for at starte rengøringen.
- Under rengøringen skal du trykke på denne knap for at stoppe rengøringsprocessen.

## Rengøringstilstand

For at sikre den bedste rengøringsoplevelse har robotten forskellige rengøringsmetoder. De forskellige rengøringsmetoder kan aktiveres ved hjælp af fjernbetjeningen eller ZACOHme-appen.

**Bemærk:** For at starte en af nedenstående rengøringsmetoder skal du sørge for, at robotten er tændt, og at indikatoren Auto-knap blinker.

### 1 Auto-tilstand

Tryk på  på robotten eller  på fjernbetjeningen for at starte Auto-tilstand. I denne tilstand vil robotten rengøre rummet i en effektiv „zig-zag“ mønster som vist på billedet. Den genkender automatisk endnu ikke rengjorte områder og rengør disse.

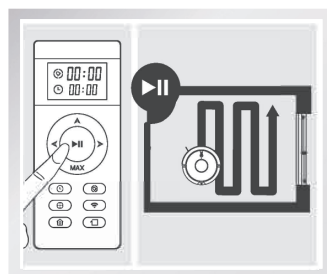

- Robotten planlægger selv sin rute under arbejdet. Hvis den styres manuelt eller med fjernbetjeningen, ændrer den rute og rengør områder, der allerede er blevet rengjort. For at optimere rengøringsprocessen bør du undlade at styre robotten.
- Robotten vil holde korte pauser i rengøringsprocessen (for at analysere de områder, der mangler at blive rengjort eller for at lægge en ny rute). Det afhænger af kompleksiteten af rummet eller boligen. Hav venligst lidt tålmodighed.

## Produktbetjening

### 2 Punktindstilling

Denne indstilling bruges i et område med stærkt koncentreret snavs eller støv.

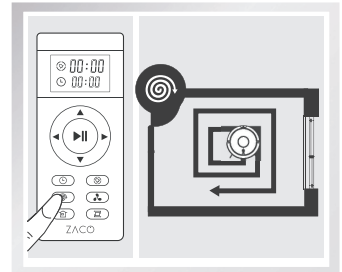

I punktindstilling vil robotten fokusere på at rense et bestemt område i en cirkulær bane.

Når rengøringen er afsluttet, vender den tilbage til ladestationen.



### 3 MAX-tilstand

Denne tilstand er ideel til meget snavsede gulve.

Tryk på  for at øge sugekraften for at rengøre meget støvede områder. Tryk på  igen for at skifte tilbage til normal sugekraft.

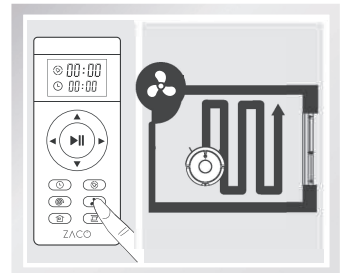

### 4 Retur til ladestation

Under rengøringen holder robotten selv øje med batteriets tilstand. Når batteriet er ved at være fladt, skifter den automatisk til „tilbage til opladning“ og vender retur til ladestationen.

Du kan også trykke på knappen  på fjernbetjeningen for at få robotten til at vende retur til ladestationen.

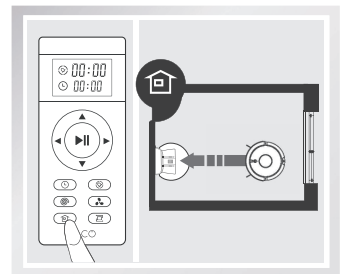

## Produktbetjening

### 5 Programmering

Et program kan planlægges. Når fjernbetjeningens Programikon  og de første to numre på displayet blinker, går robotten i programmeringstilstand.

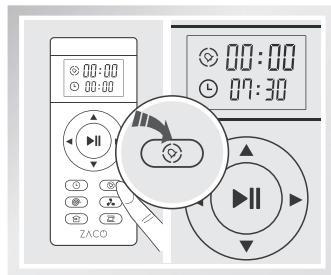

### 6 Kanttilstand

Denne tilstand er god til rengøring af kanter og hjørner af et rum. I kanttilstand kører robotten langs en kanten af væggen for at rengøre og stopper med at arbejde efter at have kørt en hel cirkel.

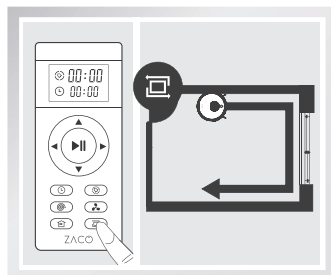

# Produktbetjening

## Programmering



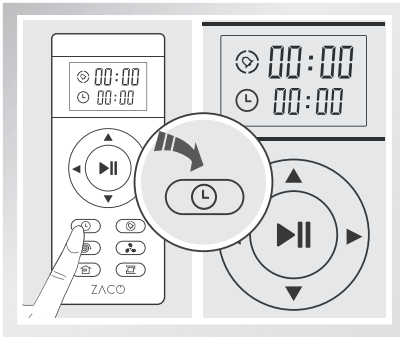

For nemheds skyld kan du oprette en tidsplan for regelmæssig rengøring. For at gøre dette skal det aktuelle tidspunkt og de planlagte rengøringstider indstilles via fjernbetjening eller ZACOHOMe Appen. Robotten renser derefter i henhold til det planlagte tidspunkt.

### 1 Indstil den aktuelle tid

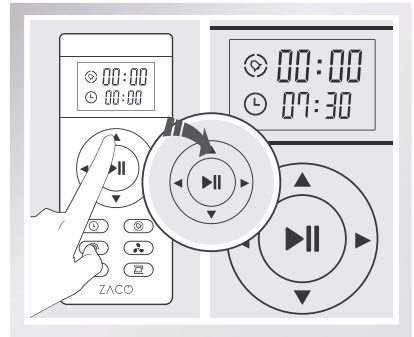

Tryk på -knappen. Urikonet  og de to første tal vil derefter blinke.



Tryk på  -knapperne for at justere tallene. Tryk på  -knapperne for at ændre time og minutter/minutes.

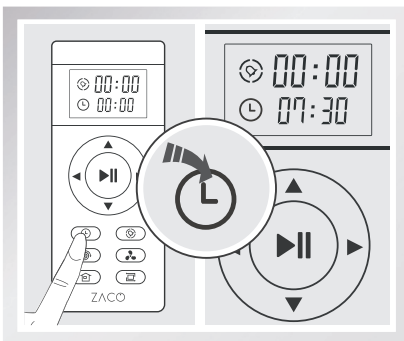



Efter indstilling af tiden skal du trykke på  knappen for at gemme ændringerne. Når en hurtig tone kan høres, blev den aktuelle tidsindstilling gemt med succes.



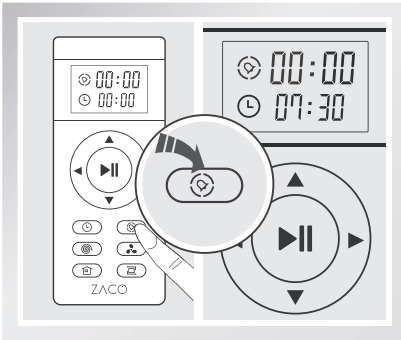

## Produktbetjening

### 2 Indstil ugeprogram

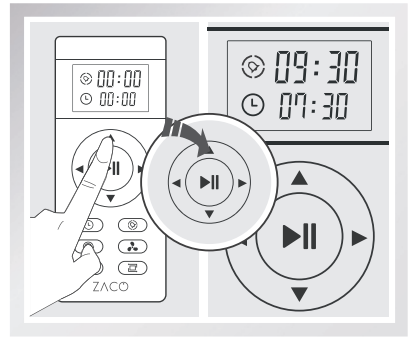

Tryk på -knappen. Tidsplan-ikonet  og de to første tal vil derefter blinke.



Tryk på   knapperne for at justere tallene. Tryk på  -knapperne for at ændre time og minutter.

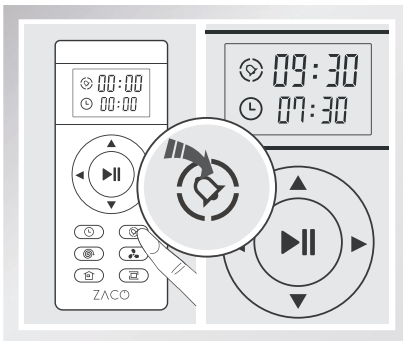



Efter indstilling af tiden skal du trykke på -knappen for at gemme. Robotten begynder at arbejde på det planlagte tidspunkt. scheduled time.



## Produktbetjening

### 3 Annuller program

- Tryk på -knappen for at ændre det planlagte tidspunkt. Når det viser „00:00“ på fjernbetjeningens display, skal du gemme ved at trykke på -knappen igen. Derefter slettes den planlagte tidsindstilling.
- Sluk for robotens afbryder. Den planlagte tidsindstilling annulleres.

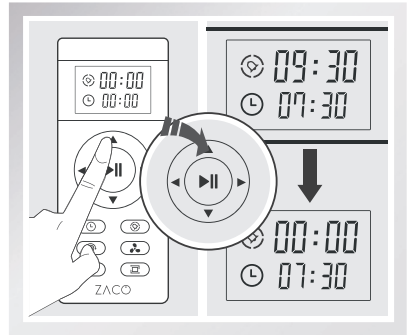

- Når du ændrer tidsindstillingen for det aktuelle tidspunkt eller det planlagte tidspunkt, høres en hurtig tone. Hvis der ikke høres nogen hurtig tone, betyder det, at ændringen ikke blev gemt.
- Du skal indstille det aktuelle tidspunkt og det planlagte tidspunkt igen, når du udskifter batterierne i fjernbetjeningen.

## Produktbetjening

### Brug af vandtank

Brug af vandtanken er valgfri. Når støvsugningen er afsluttet, kan støvbeholderen udskiftes med vandtanken til mopping.

#### Advarsel:

- Hvis robotten standses under moppeprocessen (f.eks. For at tilføje vand eller for at skylle moppekluden ud), omprogrammerer robotten sin rute, og allerede rengjorte områder vil blive moppet igen. For at få en bedre moppe-effekt anbefales det at bruge moppe-funktionen i et rum ad gangen.
- Hvis et andet rum skal moppes, skal du flytte robotten manuelt til det rum. Tilsæt vand eller skyl moppekluden, hvis det er nødvendigt.
- Brug ikke moppe-funktionen på tæpper. Hvis du har et tæppe i dit hus, skal du rulle kanterne op for at forhindre, at robotten kører op på tæppet og tilsmudser tæppet. Alternativt kan du afgrænse et "tæppeområde" via ZACOHOMe-Appen, som robotten genkender som et område, der skal støvsuges, men ikke moppes.
- Tilsæt vand og skyl moppekluden regelmæssigt. Fjern vandtanken fra robotten for at genopfylde den.
- Fjern vandtanken under opladning.

# Produktbetjening

## 1 Tilsæt vand

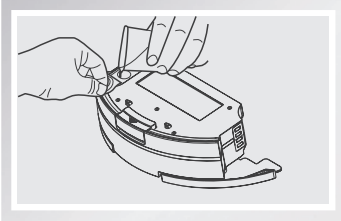

Åbn gummipropen øverst på vandtanken, og hæld langsomt rent vand gennem dysen. Sørg for at lukke tanken sikkert bagefter.

## 2 Installer moppeklud

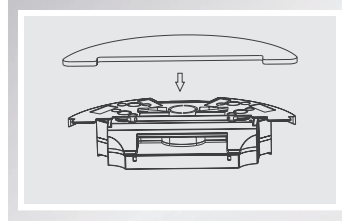

Vend vandtanken rundt og installer moppekluden ved først at fastgøre kanterne og derefter lade kluden klæbe til velcrobåndet.

## 3 Installer vandtanken

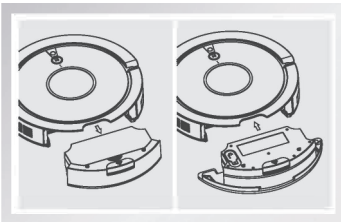

Tag støvbeholderen ud og installer vandtanken.

## 4 Mop-funktion

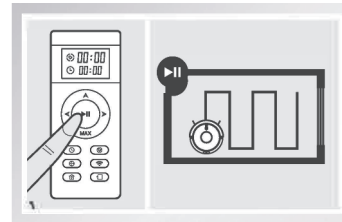

Tryk på Auto-knappen for at starte moppe-funktionen.

# APP Download og brugsvejledning

## App Download

Din robot kan styres med ZACOHme-Appen. ZACOHme-Appen er tilgængelig gratis i din appbutik.



 ZACOHme App



 ZACOHme App

## Stemmestyring via Alexa / **Google Home**

Denne robotstøvsuger kan også betjenes ved hjælp af Alexa eller **Google Home** stemmestyring. For at bruge denne færdighed skal du have ZACOHme-Appen installeret.

1. Robotten skal være online og have forbindelse til ZACOHme-Appen.
2. Download Amazon Alexa-Appen / **Google Home**-Appen, og log ind med din Amazon-konto / **Google-konto**.
3. Søg efter ZACOHme Skill under "Færdigheder og spil" / "**Kompatibel med Google-enheder**" og aktiver den.
4. Du skal logge ind med din konto fra ZACOHme-Appen for at aktivere den.
5. Nu kan robotten betjenes med stemmestyring. Robotten lytter derefter til det navn, du gav det via ZACOHme-Appen.

Hvorfor ikke prøve følgende kommandoer:

"Alexa, tænd for ZACO." eller "**Ok Google, slå ZACO til.**"

"Alexa, sluk for ZACO." eller "**Ok Google, slå ZACO fra.**"

## Tilslut robotten til WI-FI

1. Sørg for, at din smartphone er tilsluttet WI-FI-hjemmenetværket og har et godt signal.
2. Opret en konto i ZACOHme-appen, og log ind.
3. Sluk for robotten, og tænd den igen, før du parrer den med WI-FI.

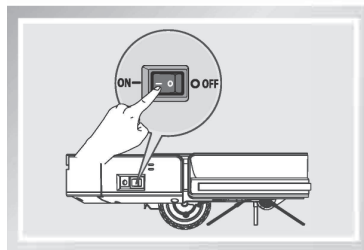

## Produktvedligeholdelse

Sluk for afbryderen, og tag strømadapteren ud af ladestationen, inden du rengør og vedligeholder robotten og dens tilbehør.

### Vedligeholdelse af hovedbørste og sidebørste

#### Rengøring af sidebørste

Fjern sidebørsterne, og løsn den for hår, der sidder fast. Rengør snavs fra sidebørsterne med en ren klud.

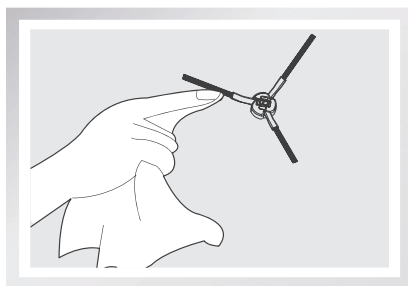

#### Rengøring af hovedbørste

Tag hovedbørsten ud, og fjern hår og snavs ved hjælp af rengøringsbørsten.

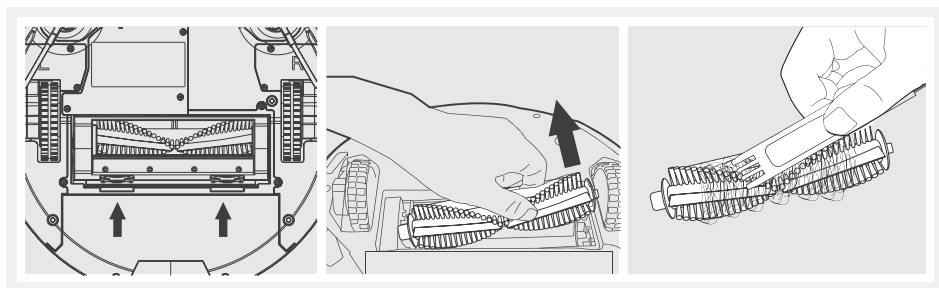

## Produktvedligeholdelse

### Vedligeholdelse af støvbeholder og filtre

Tag og tøm støvbeholderen og filtrene efter hver brug. Instruktionerne er nedenfor

- Tag støvbeholderen ud for at tømme den. Kontroller og rengør også sugeporten.
- Højtydende filter kan rengøres ved at banke snavs ud. Det kan ikke vaskes.

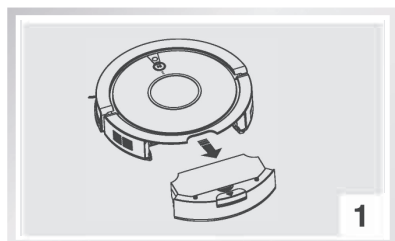

Tryk på knappen, og tag støvbeholderen ud.

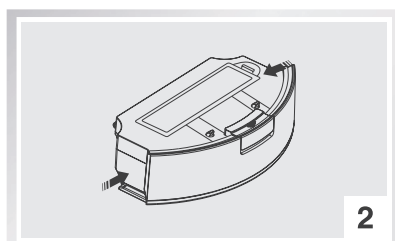

Åbn støvbeholderen.



Tøm støvbeholderen over en skraldespand

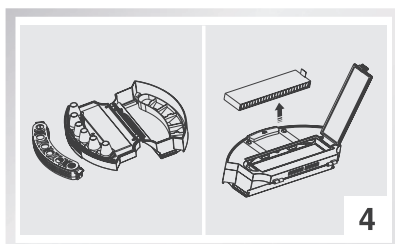

Tag filteret ud og tryk på det.

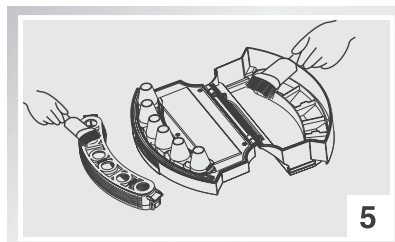

Rengør tanken med rengøringsbørsten.

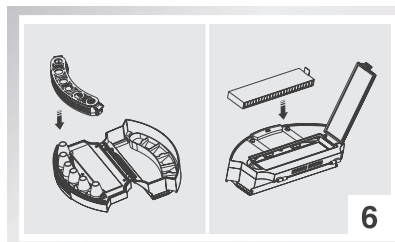

Læg filtrene tilbage i støvbeholderen.

# Produktvedligeholdelse

## Vedligeholdelse af vandtanken

### 1 Rengør moppekluden

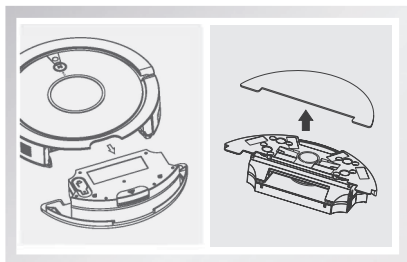

Efter mopping er færdig, skal du fjerne vandtanken fra robotten og tage moppekluden

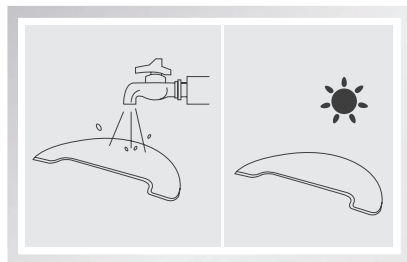

Skyl moppekluden med vand, og lad den lufttørre.

### 2 Rengør vandtanken

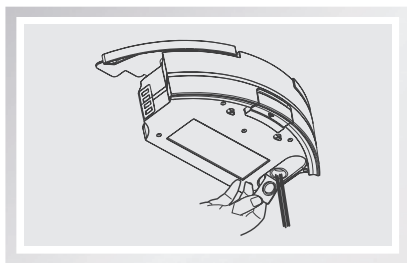

Efter mopping er færdig, skal du fjerne vandtanken fra robotten, tage moppekluden ud og hæld det resterende vand ud.

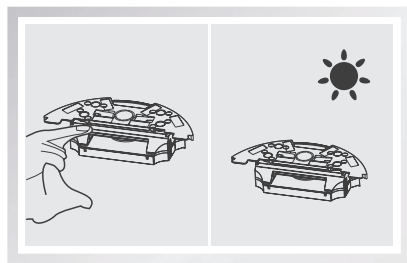

ad vandtanken lufttørre ved at holde gummiproppen åben.

**Bemærk:** Nedsenk aldrig tanken i vand.

## Produktvedligeholdelse

### Faldsensorer og ladestifter

Brug en tør klud til at rengøre ladestifterne og faldsensorerne på robotten for at bevare deres følsomhed. Instruktioner til dette er vist på nedenstående billeder.

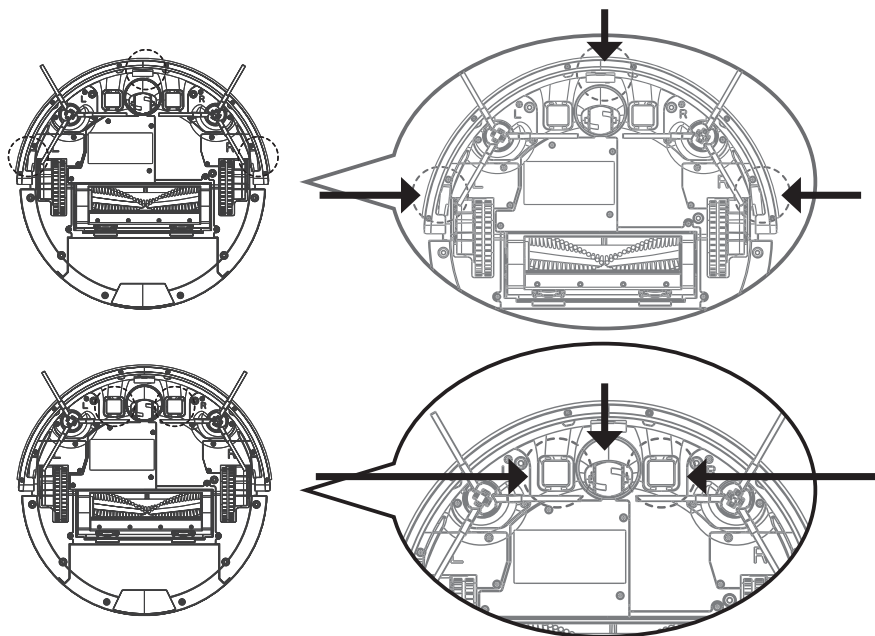

#### Bemærk:

- Tag batteriet ud, når enheden ikke skal bruges i lang tid. Hvis der opstår batterilækage, skal du fjerne batteriet, rengøre batterirummet og kontakte ZACOs kundeservice.
- Hvis batteriet er helt afladet eller ikke har været brugt i lang tid, reduceres batterikapaciteten, og det anbefales at aktivere batteriet. For at aktivere det skal du placere robotten manuelt på ladestationen. Fjern robotten efter opladning i 3 minutter, og gentag dette 3 gange. Oplad derefter enheden i 3-5 timer.
- Dette produkt bruger et batteri med lang levetid, der ikke kræver hyppig udskiftning. Hvis du alligevel vil udskifte det, bedes du kontakte ZACO kundeservice.





## Fejlfinding

### Vedligehold og udskift tilbehør regelmæssigt

Enhed	Vedligeholdelse – hvor ofte?	Udskift
Støvbeholder	Hver gang efter brug	/
Filter	En gang om ugen (eller to gange om ugen, hvis der er kæledyr)	Hver anden måned
Hovedbørste	En gang om ugen (eller to gange om ugen, hvis der er kæledyr)	Hvis det er nødvendigt
Sidebørster	En gang om ugen	Hvis det er nødvendigt
Ladestation	En gang om ugen	/

### Stemmemeddelelse

Når robotten har et problem, blinker knappen Auto et rødt lys, og robotten spiller en stemmemeddelelse. Se nedenstående tabel for problemer og deres årsager.

Item	Stemmemeddelelse	Grund	Metode
01	Rengør venstre børste	Venstre børste unormal	Rengør venstre sidebørste
02	Rengør højre børste	Højre børste unormal	Rengør højre sidebørste
03	Tjek venstre hjul	Venstre hjul unormalt	Tjek venligst hjulet
04	Tjek højre hjul.	Højre hjul unormalt	Kontroller højre hjul
05	Tjek og rengør hovedbørsten	hovedbørsten børste unormal	Kontroller og rengør hovedbørsten
06	Bank på forreste kofanger	Forkofanger unormal	Tryk på forreste kofanger
07	Rengør anti-stødsensorer	stødsensorer (dråpesensorer) unormale	Rengør dråpesensorer
08	Sæt robotten tilbage på gulvet	Robotten er ikke på jorden	Sæt robotten tilbage til jorden
09	Rengøring fuldført, robotten vender snart tilbage til sin ladestation	Robotten kunne ikke finde ladestationen (station)	Sæt robotten tilbage i ladestationen for at genoplade
10	Tag robottens stik ud af stikkontakten	Der trykkes på  -knappen, mens robotten oplades med strømadapteren tilsluttet.	Kontroller og træk stikket ud af robotten.
11	Tænd på tænd/sluk-kontakten	Der trykkes på  -knappen, mens robotten er på ladestationen med afbryderen slået fra.	Kontroller og tænd for afbryderen.

Bemærk: Hvis problemet stadig ikke er løst, skal du følge instruktionerne nedenfor:

- Turn Sluk og tænd for afbryderen for at genstarte robotten.
- Hvis problemet ikke løses efter en genstart, bedes du kontakte vores ZACO kundeservice.

# Tekniske specifikationer

## Tekniske specifikationer

Klassificering	Egenskaber	Detaljer
<b>Mekaniske specifikationer</b>	Diameter	320 mm
	Højde	76 mm
	Nettovægt	3,1 kg
<b>Elektriske specifikationer</b>	Spænding	14,4 V
	Batterikapacitet	Lithium-ion 2400 mAh
	Strøm	22 W
	Opladningsmåde	Automatisk opladning / manuel opladning
<b>Rengørings- specifikationer</b>	Støvbeholderens kapacitet	0,45 l
	Rengøringsindstillinger	Auto/ Spot/ Edge/ Schedule
	Opladningstid	< 350 min.
	Rengøringstid	>100 min.
<b>Knapper på robotten</b>		Mekanisk knap

# InvisibleWall

## InvisibleWall

InvisibleWall skaber en usynlig barriere, som A9sPro'erne ikke krydser. Dette kan bruges til at forhindre robotten i at komme ind i bestemte områder.

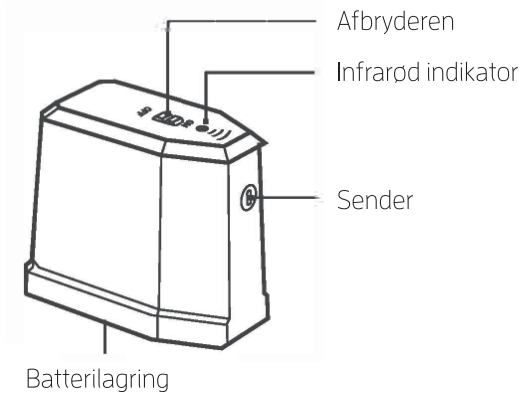

## InvisibleWall-drift

- Installer batterierne inden du drejer tændt
- Sæt InvisibleWall foran det område, du vil beskytte. Sørg for at justere senderen i henhold til instruktionerne oven på InvisibleWall-enheden.
- Sluk InvisibleWall, når rengøringen er afsluttet.

