

# ZACO-A9s Pro

## Robot aspirateur

# Manuel de l'utilisateur

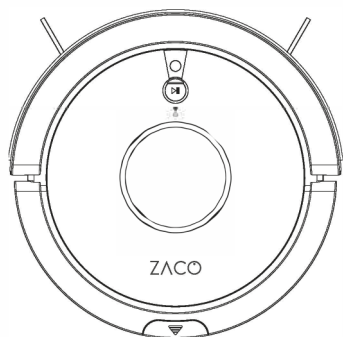

Cher client,

Merci d'avoir acheté un aspirateur robot ZACO A9s Pro !

Vous avez rejoint les millions de personnes qui nettoient avec des robots - la façon la plus intelligente de le faire.

Veillez prendre quelques instants pour lire ce manuel et faire connaissance avec votre robot, afin d'obtenir les meilleures performances de votre robot.

Si vous avez un problème, ne vous inquiétez pas, vous devez d'abord contacter notre service clientèle ou visiter notre site web à [www.zacorobot.eu](http://www.zacorobot.eu) pour plus d'informations.

Restez connecté avec nous sur Facebook et twitter pour profiter de ces avantages exclusifs :

Bénéficiez d'une assistance adaptée à votre robot spécifique, comprenant des réponses aux questions, des conseils de maintenance, des démonstrations vidéo, un chat en direct et bien plus encore.

Obtenez des mises à jour de produits et d'autres informations précieuses sur les nouveaux robots, des réductions exclusives et des promotions spéciales.

Contactez-nous dès maintenant à l'adresse suivante

Facebook : [facebook.com/ZACO.France](https://facebook.com/ZACO.France)

Instagram: [instagram.com/zaco.france](https://instagram.com/zaco.france)

Profitez d'un nettoyage en profondeur chaque jour de votre vie !

Meilleures salutations,  
Service clientèle ZACO

## Service clientèle ZACO

Numéro du service clientèle:

00800-42377961 (Appel gratuit européen)

0209-513038-383 (ligne directe DE)

Email: [support.fr@zacorobot.eu](mailto:support.fr@zacorobot.eu)

# Sommaire

<b>Instructions de sécurité</b> .....	4
<b>Composants du produit</b> .....	6
Corps principal / Réservoir à poussière / Réservoir d'eau / Base de chargement ...	6-8
Liste des accessoires.....	9
<b>Fonctionnement du produit</b> .....	10
Type de recharge .....	10
Télécommande .....	10
Démarrage/ Pause/ Veille .....	12
Mode lavage.....	17
Fonctionnement du réservoir d'eau .....	20
<b>Instructions de téléchargement et d'utilisation de l'application</b> .....	22
<b>Maintenance des composants</b> .....	23
Entretien de la brosse principale .....	23
Entretien du réservoir à poussière et des filtres.....	24
Entretien du réservoir d'eau .....	25
Capteurs anti-chute et base de chargement.....	26
<b>Dépannage</b> .....	27
<b>Spécifications techniques</b> .....	28
<b>Mur invisible</b> .....	29

## Instructions de sécurité

Avant d'utiliser l'appareil électrique, des précautions de base doivent toujours être prises.

**LIRE TOUTES LES INSTRUCTIONS AVANT D'UTILISER CET APPAREIL.  
VEUILLEZ CONSERVER CES INSTRUCTIONS.**

1. Cet appareil ne convient pas aux enfants de moins de 8 ans ni aux personnes souffrant d'un handicap physique ou émotionnel. Si vous souhaitez utiliser l'appareil, veuillez le faire fonctionner sous la surveillance d'un tuteur. Veuillez ne pas laisser d'enfants s'asseoir sur le robot ou l'utiliser comme un jouet.
2. Veuillez retirer tous les obstacles tels que les cordons d'alimentation ou autres petits objets avant d'utiliser le robot. Ne laissez pas les rideaux ou les nappes toucher le sol. Lorsque vous utilisez la fonction de nettoyage, veuillez plier les bords du tapis de manière à ce qu'ils servent de barrière au robot ou utilisez l'application ZACOHme pour créer une „zone de tapis“.
3. S'il y a des escaliers, veuillez faire un essai pour voir si le robot les détecte.
4. Veuillez suivre les instructions pour faire fonctionner le robot.
5. Assurez-vous que la tension d'alimentation électrique correspond à la tension indiquée sur la base de chargement.
6. N'utilisez le robot qu'à l'intérieur et uniquement dans un environnement domestique. Ne l'utilisez pas à l'extérieur ou dans des environnements commerciaux ou industriels.
7. Utilisez uniquement la batterie rechargeable d'origine et la base de chargement fournies par le fabricant. L'utilisation de piles non rechargeables est strictement interdite. Pour plus de détails sur les batteries, veuillez vous référer aux spécifications techniques.
8. Ne rincez pas le robot directement à l'eau.
9. N'essuyez pas le robot avec un chiffon humide.
10. Ne pas utiliser sur un sol humide ou mouillé.
11. Ne pas utiliser à proximité d'un feu ou proche d'objets fragiles.
12. N'utilisez pas le robot à des températures supérieures à 40 °C ou inférieures à -5 °C.
13. Ne laissez pas les cheveux, les tissus ou les doigts s'approcher des ouvertures ou des pièces du robot en fonctionnement.
14. Ne laissez pas le robot aspirer des matériaux ou des objets qui pourraient se coincer dans l'appareil, tels que des pierres, du papier, etc.
15. Ne laissez pas le robot aspirer des matériaux inflammables tels que l'essence ou le toner d'imprimante.

## Instructions de sécurité

---

16. Ne laissez pas le robot absorber des produits qui brûlent, tels que des cigarettes, des allumettes, des cendres ou d'autres objets susceptibles de provoquer un incendie.
17. N'utilisez pas le robot si l'orifice d'aspiration est bloqué. Nettoyez la poussière, les cheveux, le coton, etc. pour assurer une bonne circulation de l'air.
18. N'utilisez pas une base de chargement endommagée.
19. N'utilisez pas l'adaptateur électrique pour tirer ou traîner le robot ou sa base de chargement. Ne laissez pas le robot fonctionner lorsque l'adaptateur électrique est branché. Tenez l'adaptateur électrique éloigné des sources de chaleur.
20. Si l'adaptateur électrique est endommagé, remplacez-le par un adaptateur électrique officiel ZACO uniquement. N'utilisez pas de pièces de rechange non certifiées provenant de distributeurs tiers.
21. Assurez-vous que le bac à poussière et le filtre sont correctement installés avant d'utiliser le robot.
22. N'utilisez pas le robot si un bébé dort dans la chambre.
23. N'utilisez pas le robot lorsque l'appareil est endommagé par une chute, un dégât des eaux ou une utilisation à l'extérieur. Pour faire fonctionner la garantie, faites réparer le robot uniquement par le service de réparation officiel de ZACO. Dans ce cas, veuillez contacter le service d'assistance clientèle de ZACO.
24. Si le robot n'est pas utilisé pendant une longue période, débranchez-le de l'alimentation électrique et coupez l'interrupteur situé sur le côté de l'appareil.
25. Avant de nettoyer et d'entretenir le produit, veuillez éteindre l'interrupteur.
26. Avant de nettoyer et d'entretenir le produit, veuillez débrancher l'adaptateur électrique.
27. Avant de vous débarrasser du produit, veuillez retirer l'appareil de la base de chargement, éteindre l'interrupteur et retirer la batterie.
28. Lorsque vous vous débarrassez de la pile, vous devez respecter les lois et règlements locaux.
29. Ne vous débarrassez jamais du robot ou de sa batterie en y mettant le feu, car cela pourrait provoquer une explosion, même si le produit est gravement endommagé.
30. Veuillez suivre les instructions d'utilisation du produit. ZACO by Robovox Distributions GmbH n'assume aucune responsabilité pour les pertes ou dommages causés par une utilisation incorrecte.

# Composants du produit

## Corps principal et composants

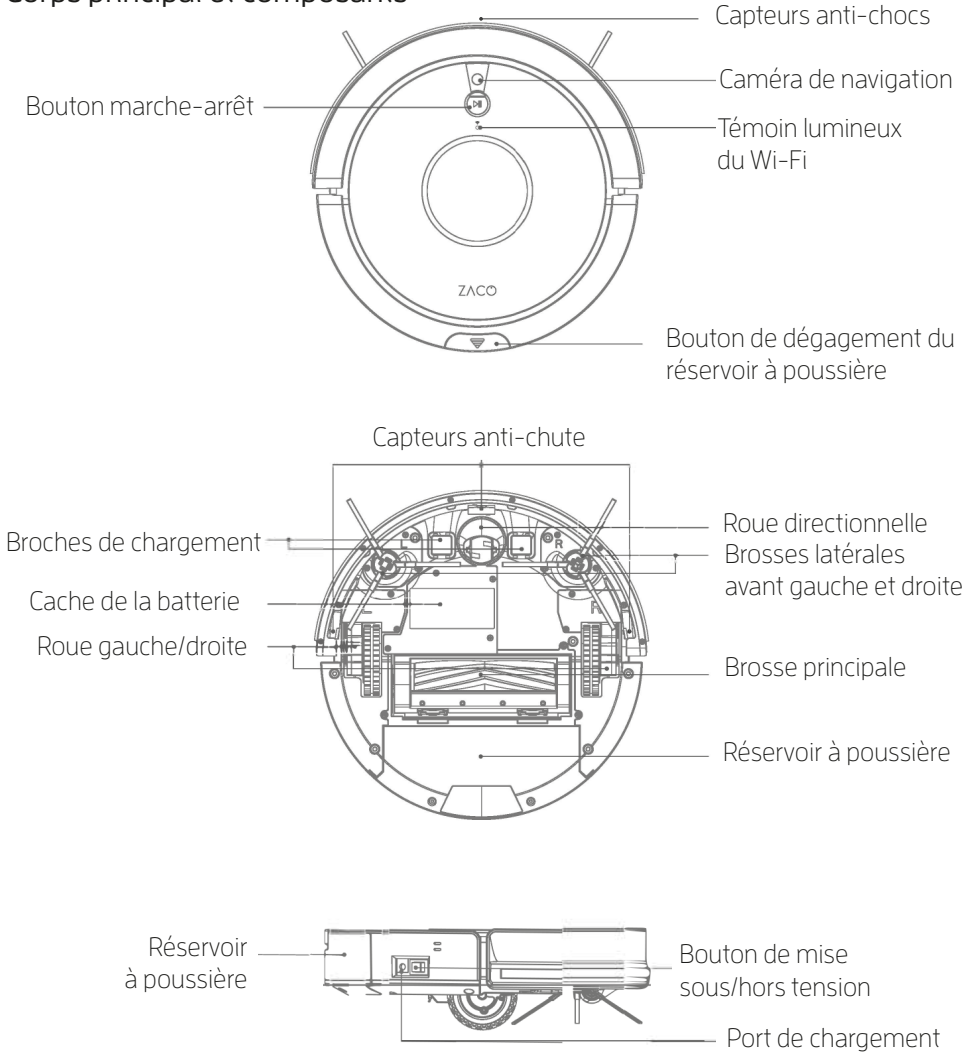

## Composants du produit

### Réservoir à poussière

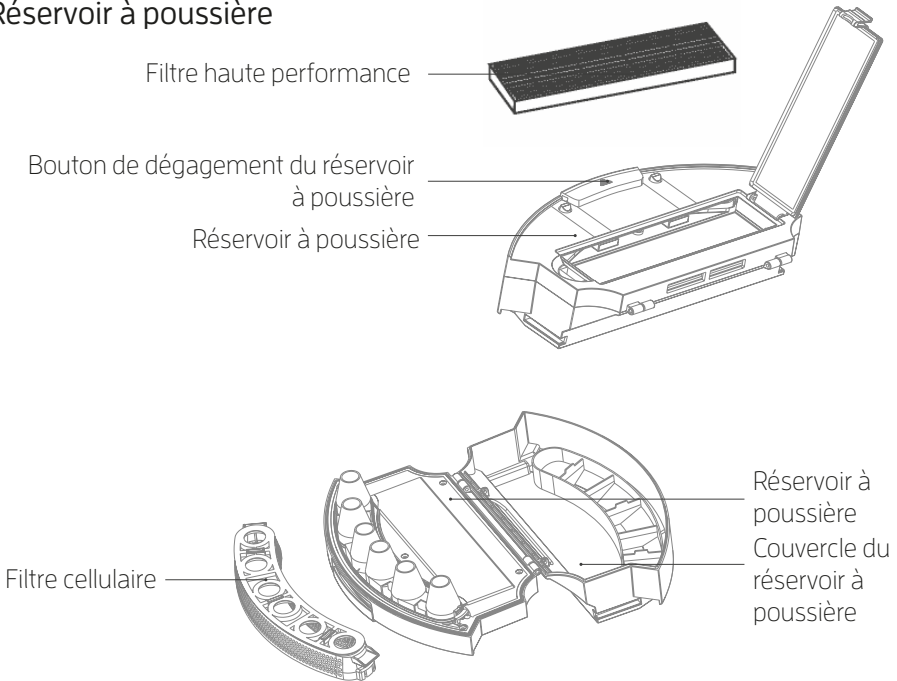

### Réservoir d'eau

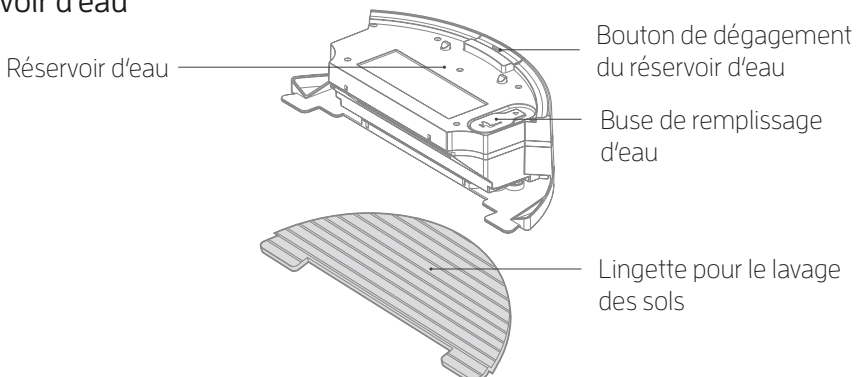

# Composants du produit

## Base de chargement

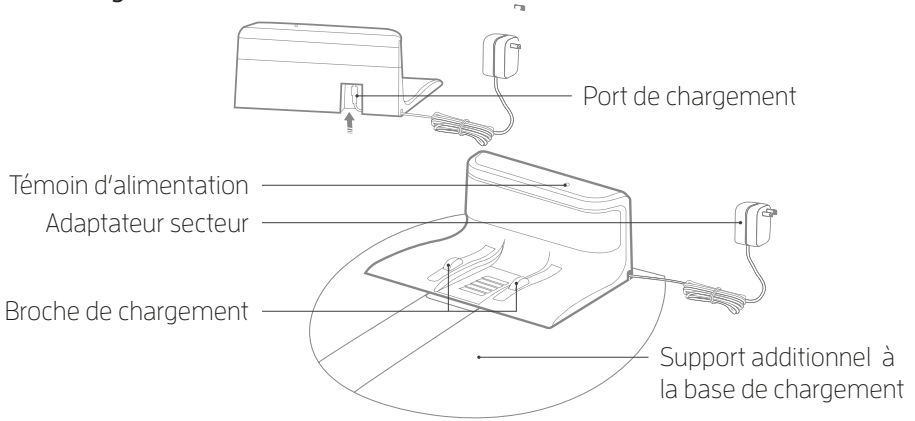

## Télécommande

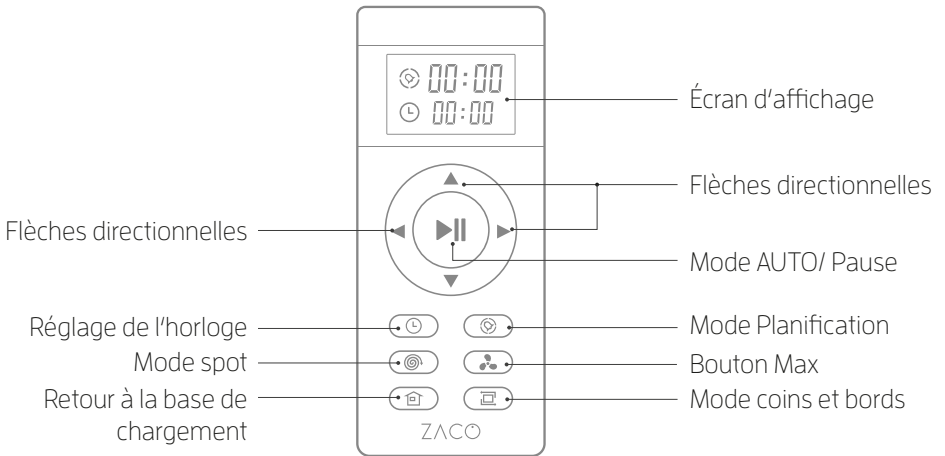

Note: ▼ / ▲ / ► / ◀ les flèches directionnelles sont inactives pendant le nettoyage



# Composants du produit

## Liste des accessoires

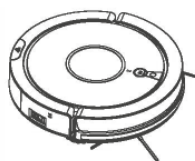

Robot aspirateur laveur

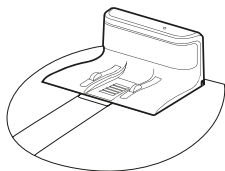

Base de chargement

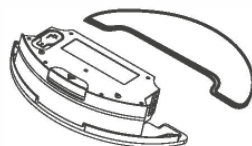

Réservoir d'eau



Brosse de nettoyage

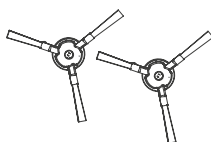

Brosses latérales

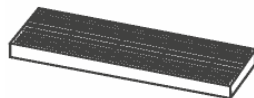

Filtre haute performance



Télécommande

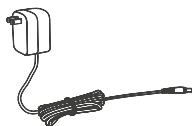

Adaptateur secteur



Peigne de nettoyage



Manuel d'utilisation



Mur invisible

# Fonctionnement du robot

## Rechargement automatique

### 1 Placez la station de recharge

1. Branchez l'adaptateur à la station de recharge.
2. Placez la base de chargement au sol. Ne placez aucun objet à moins de 1 m de ses côtés gauche/droit et à 2 m de la face avant. Les objets réfléchissants, en particulier, peuvent causer des problèmes pour trouver la station de recharge.
3. Branchez l'alimentation électrique.

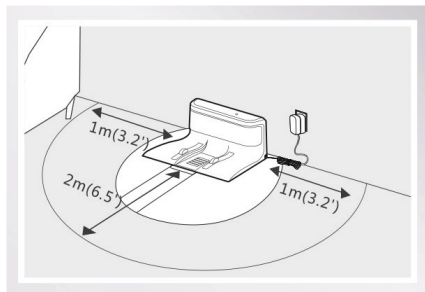
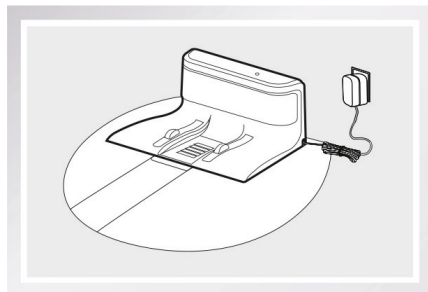

Une fois la base de chargement connectée, le témoin lumineux situé sur le dessus de la base s'allume.

### 2 Allumer le robot

L'interrupteur est situé sur le côté du robot. Appuyez sur „I” pour allumer le robot ; appuyez sur „O” pour l'éteindre.

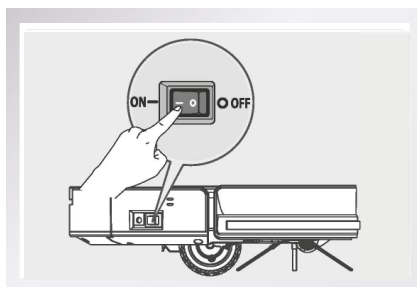

Note: Une fois le nettoyage du robot terminé, il est recommandé de ne pas l'éteindre et de le laisser se recharger pour la prochaine utilisation.

# Fonctionnement du robot

## 3 Rechargement automatique

Placez le robot sur la base de chargement de manière à ce que les broches de chargement situées sur la partie inférieure du robot soient alignées avec celles de la base de chargement.

### a) Chargement automatique

1. En mode automatique, le robot cherchera la base de chargement à charger lorsque la batterie est faible.
2. En mode veille, appuyez sur la touche  de la télécommande pour demander au robot de rechercher la base de chargement.

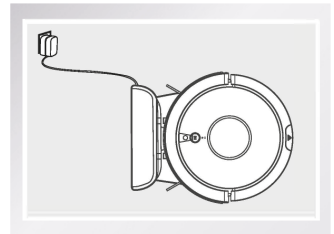

**Note :** Veuillez faire attention aux broches de chargement. Des broches sales auront un effet négatif sur la charge.

### b) Chargement manuel

Allumez l'interrupteur situé sur le côté du robot. Branchez la prise de l'adaptateur électrique directement dans le robot et connectez l'autre côté de l'adaptateur à la prise électrique pour le charger.

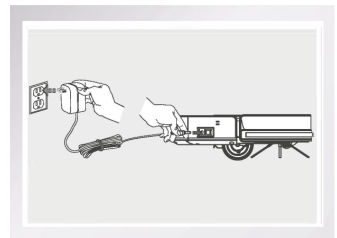

1. Pour une utilisation quotidienne, veuillez placer le robot sur la base de chargement, vous assurer que celle-ci est sous tension et que le robot est allumé.
2. Si le robot n'est pas utilisé pendant une longue période, veuillez le charger complètement avant d'éteindre l'interrupteur. Stockez le robot dans un endroit sec et ventilé.
3. En mode programmation, veuillez ne pas utiliser le chargement manuel. Sinon, le robot ne pourra pas effectuer la tâche de nettoyage à l'heure prévue.

# Fonctionnement du robot

## Fonctionnement de la télécommande

### 1 On / off

1. Appuyez sur ce bouton pour passer du mode veille au mode pause.
2. En mode pause, appuyez sur ce bouton pour commencer le nettoyage.
3. Pendant le processus de nettoyage, appuyez sur ce bouton pour arrêter le nettoyage.

### 2 Horloge

Appuyez sur ce bouton pour régler l'heure actuelle.

### 3 Mode spot

Appuyez sur ce bouton pour commencer le nettoyage d'un endroit spécifique

### 4 Retour à la base de chargement

Appuyez sur ce bouton pour ordonner au robot de retourner à la base de chargement

### 5 Programmation

Appuyez sur ce bouton pour établir un planification de nettoyage. Le robot commencera à nettoyer selon l'horaire prévu. Pour modifier l'heure programmée, appuyez sur le bouton X. Si „00:00“ s'affiche sur l'écran de la télécommande, l'heure programmée est réinitialisée.

### 6 Mode coins

Appuyez sur ce bouton pour commencer le nettoyage des bords, où le robot nettoie le long des murs. Après le nettoyage, le robot retournera à la base de chargement ou au point de départ.

### 7 mode MAX

Appuyez sur ce bouton pour lancer le nettoyage en mode MAX, où le robot nettoie avec une puissance maximale.

Note : Veuillez placer deux piles AAA/RO3 dans la télécommande avant de l'utiliser. Veuillez retirer les piles si la télécommande n'est pas utilisée pendant une longue période.



# Fonctionnement du robot



## Démarrage/ Pause/ Veille

- Mode veille : L'interrupteur est en position marche et le témoin lumineux de nettoyage automatique ne clignote pas. Le robot n'est pas en cours de nettoyage.
- Mode pause : L'interrupteur est en position marche et le voyant lumineux du bouton Auto clignote. Le robot n'est pas en cours de nettoyage.
- Mode nettoyage : Le voyant lumineux du bouton Auto clignote. Le robot est en cours de nettoyage.

### 1 Démarrage

Assurez-vous que l'interrupteur est en mode marche.



Appuyez sur  sur le robot ou sur  on the remote control to start cleaning.

Note : si le robot est en mode veille, appuyez sur  pour passer en mode pause. Lorsque vous appuyez à nouveau sur , le robot commence à nettoyer.

### 2 Pause

La fonction de pause permet de passer du mode de nettoyage au mode d'attente.

Appuyez sur  sur le robot ou sur  sur la télécommande pour commencer le nettoyage.

Note : Lorsque le robot est en pause, appuyez sur  ou  sur la télécommande pour redémarrer le processus de nettoyage.

### 3 Veille

**Pour passer en mode veille :** Appuyez sur le bouton  du robot et maintenez-le enfoncé pendant 3 secondes. Le robot passe alors en mode veille si aucune autre instruction n'est donnée dans la minute qui suit.

# Fonctionnement du robot

## Fonctionnement du robot

### 1 Bouton Auto



- Appuyez sur ce bouton pour passer du mode veille au mode pause.
- En mode pause, appuyez sur ce bouton pour commencer le nettoyage.
- En mode de nettoyage, appuyez sur ce bouton pour arrêter le processus de nettoyage et retourner au mode pause.

## Mode nettoyage

Pour garantir la meilleure expérience de nettoyage, le robot est doté de différents modes de nettoyage. Ceux-ci peuvent être activés à l'aide de la télécommande ou de l'application ZACOHme.

**Note:** Pour démarrer l'un des modes décrits ci-dessous, veuillez vous assurer que le robot est allumé et que le voyant du bouton Auto clignote.

### 1 Mode automatique

Appuyez sur la touche  du robot ou sur la touche  sur la télécommande pour lancer le mode automatique. Dans ce mode, le robot nettoiera la pièce en „zigzaguant“ de manière efficace, comme le montre l'image. Il calculera et nettoiera automatiquement les zones oubliées.

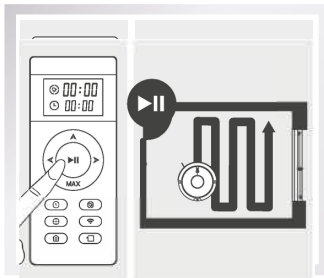

- Le robot effectuera automatiquement le parcours de nettoyage pendant le processus de travail. S'il est déplacé manuellement ou commandé à distance, le robot planifiera à nouveau le parcours de nettoyage. La zone déjà nettoyée pourra ainsi être nettoyée à nouveau. Pour garantir une efficacité optimale, veuillez ne pas interrompre le processus de nettoyage en appuyant sur d'autres boutons.
- Pendant le processus de nettoyage, le robot fera une courte pause pour calculer les zones non nettoyées et planifier un nouveau parcours. Veuillez patienter. La durée des pauses dépend de la complexité de l'environnement domestique.

## Fonctionnement du robot



### 2 Mode Spot

Ce mode est efficace si vous devez nettoyer une zone spécifique et particulièrement sale. Avec ce mode de nettoyage, le robot se déplace sous la forme d'une spirale pour concentrer son aspiration sur la zone souhaitée.

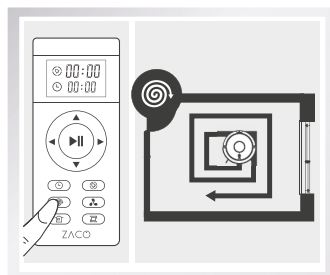
Une fois le nettoyage terminé, il retournera à la base de chargement.



### 3 Mode Max

Ce mode est utile pour les sols très sales. Appuyez sur le bouton  pour augmenter la puissance d'aspiration afin de nettoyer les zones très poussiéreuses. Appuyez une seconde fois sur le bouton  pour revenir à une puissance d'aspiration normale.

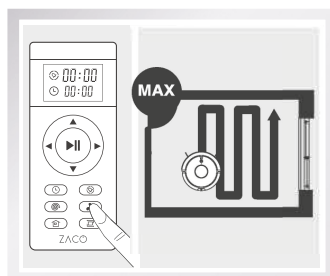

### 4 Retour à la base de chargement

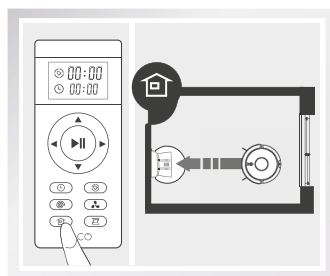

Pendant le processus de nettoyage, le robot peut afficher une batterie faible et recherchera automatiquement la base de chargement si nécessaire.

Il est également possible d'appuyer sur le bouton de la télécommande  pour demander au robot de retourner à sa base de chargement.



## Fonctionnement du robot

### 5 Programme

Vous pouvez programmer le nettoyage à une heure que vous choisissiez. Appuyez sur l'icône  pour configurer un programme et lorsque l'icône de  la télécommande et les deux premiers chiffres de l'écran clignotent, le robot passe en mode programmation.

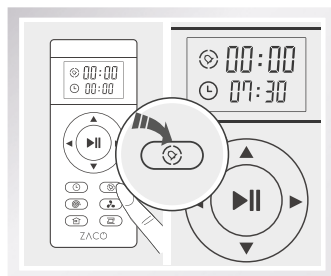

### 6 Mode coins

Ce mode est utile pour le nettoyage des bords et les coins d'une pièce. Avec ce mode, le robot se déplace le long d'une bordure (par exemple le mur) pour nettoyer et s'arrête de travailler après avoir réalisé une boucle.

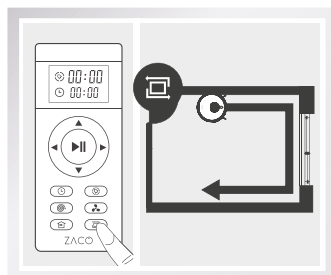





# Fonctionnement du robot

## Programmation du nettoyage



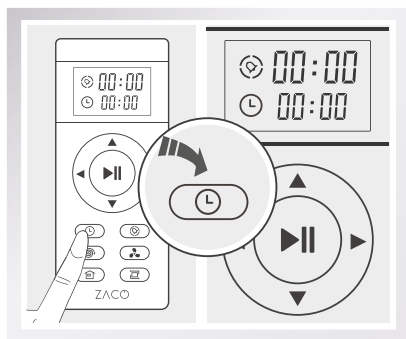

La programmation permet au robot de débiter un cycle de nettoyage à l'heure de votre choix pour tous les jours de la semaine. L'heure réelle et l'heure planifiée sont modifiables à tout moment grâce à la télécommande et à l'application ZACOHme.

### 1 Réglage de l'heure actuelle

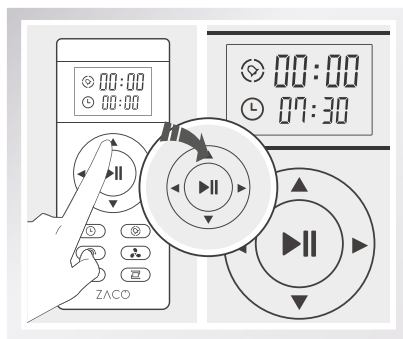

Appuyez sur la touche  L'icône de l'horloge  et les deux premiers chiffres (affichant les heures) se mettent alors à clignoter.



L'heure de l'heure actuelle clignote, à l'aide des flèches     directionnelles vous pouvez modifier les heures et les minutes.

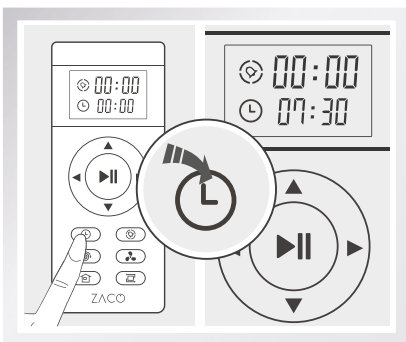



Pour valider l'heure, appuyez sur le bouton  L. Un bip rapide vous informe de la validation du réglage de l'heure.

## Fonctionnement du robot

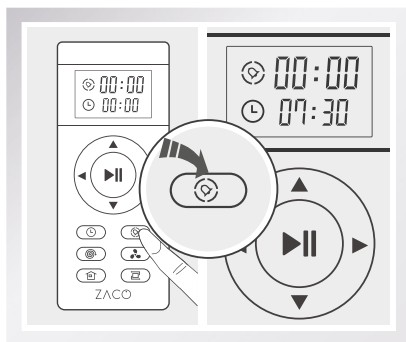
### 2 Etablir une planification



Appuyez sur le bouton  de la télécommande. L'icône  de l'heure de programmation ainsi que les 2 premiers chiffres à gauche clignotent.

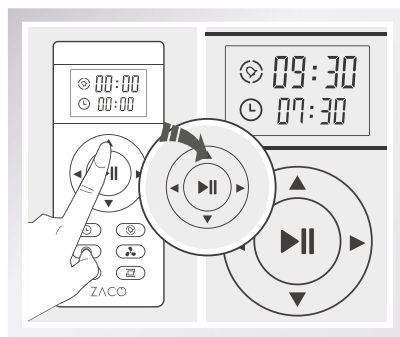

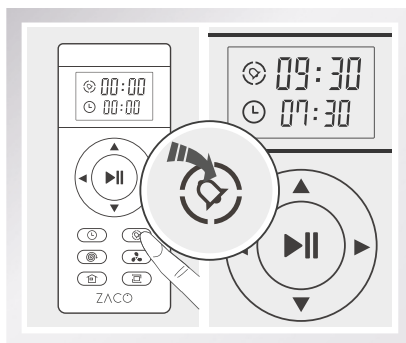

Appuyez sur les touches ▲▼ pour ajuster les chiffres. Appuyez sur les touches ◀▶ pour modifier l'heure et les minutes.



Après avoir réglé l'heure, appuyez sur la touche  pour enregistrer. Le robot commencera son nettoyage à l'heure prévue.

## Fonctionnement du robot

### 3 Annuler la planification

- Appuyez sur la touche  pour modifier l'heure prévue. Lorsque „00:00“ s'affiche sur l'écran de la télécommande, sauvegardez en appuyant à nouveau sur la touche . Le réglage de l'heure programmée est alors supprimé.
- Coupez l'interrupteur d'alimentation du robot. Le réglage de l'heure programmée sera annulé.

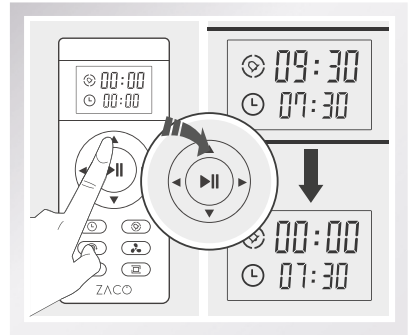

- Si l'heure actuelle et l'heure prévue sont toutes les deux réglées, un signal sonore sera émis. L'absence du bip sonore signifie que la configuration n'est pas valide.
- En cas de changement de piles, la programmation ainsi que l'heure de la télécommande s'annulent.  
Vous devez alors recommencer les manipulations ci-dessus.

# Fonctionnement du robot

## Fonctionnement du réservoir d'eau

L'utilisation de la fonction lavage des sols et du réservoir d'eau est facultative. Une fois l'aspiration terminée, le réservoir à poussière peut être remplacé par le réservoir d'eau pour le lavage des sols durs.

### Avertissement:

- Si le robot est arrêté pendant le processus de nettoyage (par ex. pour ajouter de l'eau ou pour rincer la serpillère), le robot reprogrammera son parcours et les zones déjà nettoyées le seront à nouveau. Pour bénéficier d'un nettoyage optimal, il est recommandé d'utiliser la fonction de lavage dans une pièce à la fois.
- Si une autre pièce doit être nettoyée, veuillez déplacer manuellement le robot dans cette pièce. Ajoutez de l'eau ou rincez la serpillère si nécessaire.
- Ne pas utiliser le réservoir d'eau sur des tapis ou des moquettes. Si vous en possédez, enrroulez les bords pour empêcher le robot d'y grimper. Vous pouvez aussi créer une « zone de tapis » via l'application ZACOHme, que le robot reconnaîtra comme une zone à aspirer seulement et non à laver en mode serpillière.
- Veuillez ajouter de l'eau et rincer régulièrement la serpillère. Retirez le réservoir d'eau du robot pour le remplir.
- Le réservoir à eau doit impérativement être retiré du robot avant son chargement.

## Fonctionnement du robot

### 1 Verser de l'eau dans le réservoir

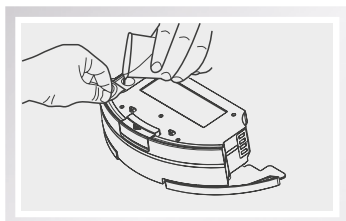

Ouvrez la buse de remplissage située en haut du réservoir d'eau et versez soigneusement de l'eau claire. Une fois le réservoir d'eau rempli, fermez sa buse et insérez le réservoir au robot.

### 2 Mise en place de la mop sur le réservoir d'eau

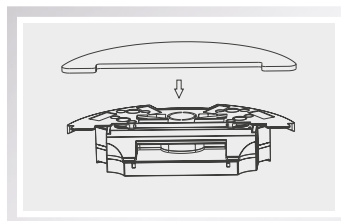

Fermez la buse de remplissage d'eau, positionnez la mop de nettoyage sur le réservoir à l'aide des velcros situés sur le dessous, puis attachez chaque côté aux supports de fixation de la mop.

### 3 Installer le réservoir à poussière

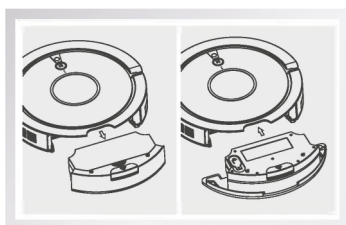

Retirez le réservoir à poussière. Clipser le réservoir à l'arrière du robot. Le robot est prêt pour son cycle de lavage des sols.

### 4 Fonction de serpillière

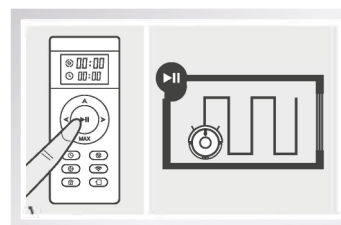

Appuyez sur le bouton Auto pour lancer le mode lavage des sols.

# Instructions de téléchargement et d'utilisation de l'application

## Téléchargement de l'application

Votre robot peut être contrôlé à distance grâce à l'application pour smartphone „ZACOHme“. Rendez-vous sur Google Play Store ou de l'App Store iOS selon votre Smartphone pour télécharger l'application.



ZACOHme APP



ZACOHme APP

## Connecter le robot au Wi-Fi

1. Afin de pouvoir appairer votre ZACO à l'application, il est indispensable que le signal de votre Wi-Fi soit en 2.4GHz et non 5 GHz.
2. Pour la première connexion sur l'application, il faudra renseigner votre adresse email, un mot de passe, et le ressaisir pour le valider. Cela validera la création de votre compte utilisateur sur l'application.
3. Éteignez le robot et rallumez-le avant de l'appairer au réseau Wi-Fi.

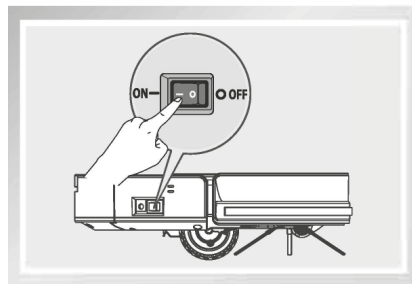

## Maintenance des composants

Veillez mettre hors tension le robot et sa base de chargement avant tout nettoyage et entretien.

### Entretien de la brosse principale et des brosses latérales

#### Nettoyage des brosses latérales

Retirez les brosses latérales et débarrassez-les des cheveux, poils et débris à l'aide d'un chiffon propre.

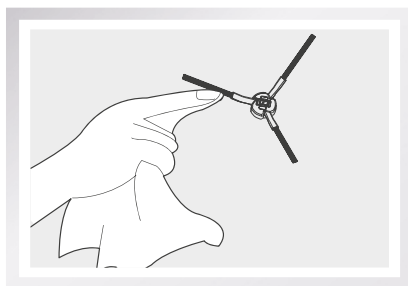

#### Nettoyage de la brosse principale

Déclipsez le couvercle jaune situé au-dessous du robot et retirez la brosse centrale.

Nettoyez la cavité à l'aide d'un chiffon doux et retirez les poils d'animaux et cheveux enroulés autour de la brosse à l'aide du peigne de nettoyage.

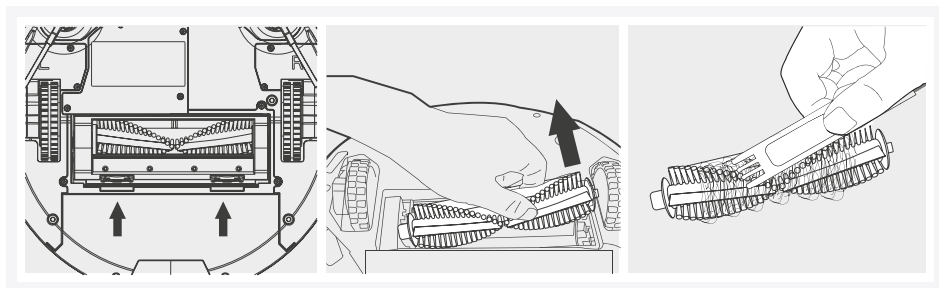

# Maintenance des composants

## Entretien du réservoir à poussière et des filtres

Il est conseillé de vider le réservoir à poussière après chaque cycle de fonctionnement du robot.  
Vous trouverez les instructions ci-dessous :

- Retirez le réservoir à poussière du robot et vérifiez qu'il n'y ait pas de saleté et débris obstruant le passage du système d'aspiration.
- Le filtre haute performance peut être nettoyé en retirant la saleté. Il ne peut pas être lavé.

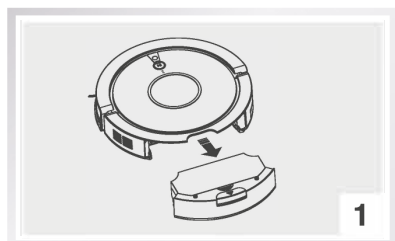

Retirez le réservoir à poussière du robot en pressant sur son bouton de désengagement.

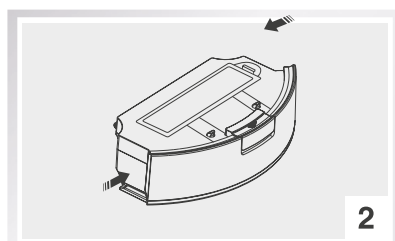

Ouvrez le réservoir à poussière.



Videz-le au-dessus d'une poubelle.

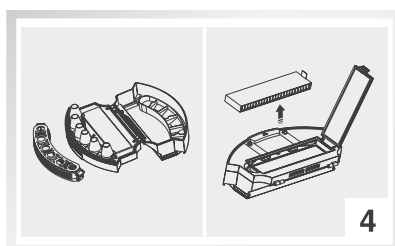

Retirez le filtre en soulevant la languette du couvercle et tapotez délicatement dessus afin de le désengorger de la poussière.

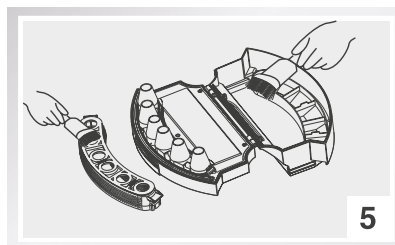

Procédez au nettoyage à l'aide du peigne de nettoyage.

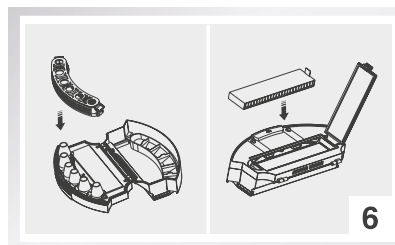

Remettez les 2 filtres dans le réservoir à poussière.



# Maintenance des composants

## Entretien du réservoir d'eau

### 1 Nettoyez la serpillière

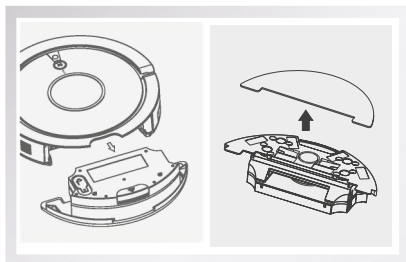

Après la fin d'un cycle de nettoyage, déclipsez le réservoir d'eau du robot et retirez la lingette en microfibrés.

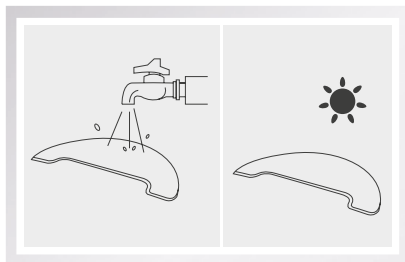

Rincez et faire sécher la lingette. Elle peut être nettoyée en machine à 30° ou à la main avec de l'eau claire/ détergent habituel.

### 2 Nettoyer le réservoir d'eau

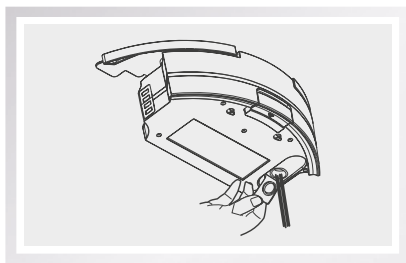

Videz le réservoir des dernières gouttes d'eau restantes.

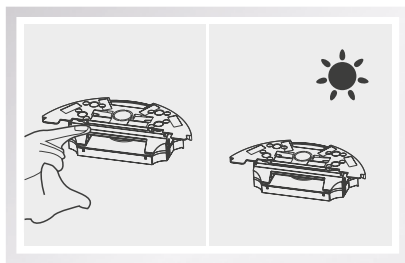

Laissez le réservoir d'eau sécher à l'air ambiant.

**Note:** Il est interdit d'immerger le réservoir d'eau dans l'eau.

# Maintenance des composants

## Capteurs de chute et broches de chargement

Les capteurs antichute et de charge présents sous le robot et sur la base de chargement doivent être régulièrement nettoyés à l'aide d'un chiffon doux et sec. La saleté accumulée sur les capteurs réduira la précision des détections.

Pour ce faire, veuillez procéder comme suit :

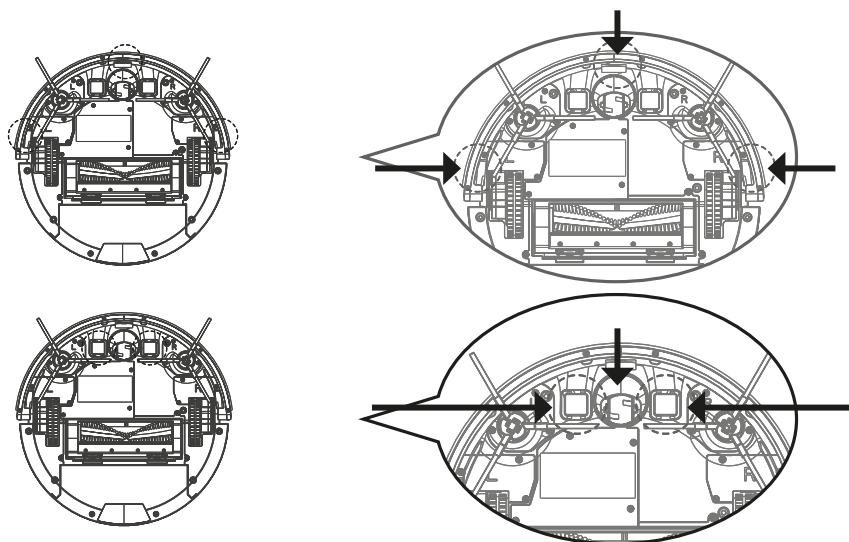

### Note:

- Veuillez retirer les batteries si vous ne vous en servez pas pendant une période prolongée. Si une fuite de batterie se produit, retirez-la, nettoyez son emplacement et contactez le service après-vente.
- Si la batterie est grandement déchargée ou inutilisée depuis longtemps, sa capacité sera réduite et il est recommandé de l'activer. Méthode d'activation : placez manuellement le robot sur la base de chargement, enlevez-la au bout de 3 minutes, répétez l'opération 3 fois. Chargez-la ensuite entre 3 et 5 heures.
- Ce robot utilise une batterie longue durée, ne nécessitant pas un remplacement fréquent. Si vous voulez la remplacer, veuillez contacter le service après-vente.



# Dépannage

## Remplacement régulier des accessoires

Point	Temps de maintenance	Remplacer
Réservoir à poussière	A chaque fois après utilisation	/
Filtre haute performance	Une fois par semaine (ou deux fois par semaine en cas de présence d'animaux de compagnie)	Tous les deux mois
Brosse principale	Une fois par semaine (ou deux fois par semaine en cas de présence d'animaux de compagnie)	Si nécessaire
Brosses latérales	Une fois par semaine	Si nécessaire
Base de chargement	Une fois par semaine	/

## Assistant vocal

Lorsque le robot rencontre un problème, le bouton Auto fait clignoter son voyant lumineux rouge et le robot émet un message vocal. Veuillez consulter le tableau suivant pour connaître les problèmes et leurs causes.

N°	Assistant vocal	Cause	Solution au problème
01	Veuillez nettoyer la brosse latérale gauche	Brosse latérale gauche bloquée	Veuillez nettoyer la brosse latérale gauche
02	Veuillez nettoyer la brosse latérale droite	Brosse latérale droite bloquée ou entravée	Veuillez nettoyer la brosse latérale droite
03	Veuillez vérifier la roue gauche	Roue gauche bloquée ou entravée	Veuillez vérifier la roue gauche
04	Veuillez vérifier la roue droite	Roue droite bloquée ou entravée	Veuillez vérifier la roue droite
05	Veuillez vérifier et nettoyer la brosse principale	Brosse principale bloquée ou entravée	Veuillez vérifier et nettoyer la brosse principale
06	Veuillez taper sur le pare-chocs avant	Capteurs anticollision comprimés ou sales	Veuillez tapoter sur le pare-chocs (anticollision) avant
07	Veuillez nettoyer les capteurs de chute	Capteurs antichute avant sales	Veuillez nettoyer les capteurs antichute avant
08	Veuillez remettre le robot au sol	Le robot n'est pas au sol	Veuillez remettre le robot au sol
09	Veuillez remettre le robot sur la base de chargement pour le recharger	Le robot n'est pas sur la base de chargement	Veuillez remettre le robot sur la base de chargement pour le recharger
10	Veuillez débrancher la prise du robot	Le bouton  est actionné pendant que le robot se recharge avec l'adaptateur électrique branché.	Veuillez vérifier et débrancher la prise du robot.
11	Veuillez allumer l'interrupteur	Le bouton  est actionné alors que le robot est sur la base de chargement avec l'interrupteur éteint.	Veuillez vérifier et allumer l'interrupteur

Note: Si le problème n'est toujours pas résolu, veuillez suivre les instructions ci-dessous:

- Veuillez éteindre et rallumer l'interrupteur pour redémarrer le robot.
- Si le problème n'est pas résolu après le redémarrage, veuillez contacter notre service clientèle ZACO.

# Spécifications Techniques

## Spécifications

Classification	Point	Détail
<b>Spécifications mécaniques</b>	Diamètre	330 mm
	Hauteur	76 mm
	Poids net	3,1 kg
<b>Spécifications électriques</b>	Tension	14,4 V
	Capacité de la batterie	Ion de lithium 2400mAh
	Puissance	22 W
<b>Spécifications de nettoyage</b>	Type de charge	Charge automatique/manuelle
	Capacité de la poubelle	0,45 l
	Mode de nettoyage	Auto/ Spot/ Coins /Planification
	Temps de chargement	< 380 min.
	Temps de nettoyage	>100 min.
<b>Type de bouton du corps principal</b>		Bouton mécanique

# Mur invisible

## Mise en marche du mur invisible

Le mur invisible crée une barrière invisible que le A9s Pro ne franchira pas. Il peut être utilisée pour empêcher le robot de pénétrer dans certaines zones.

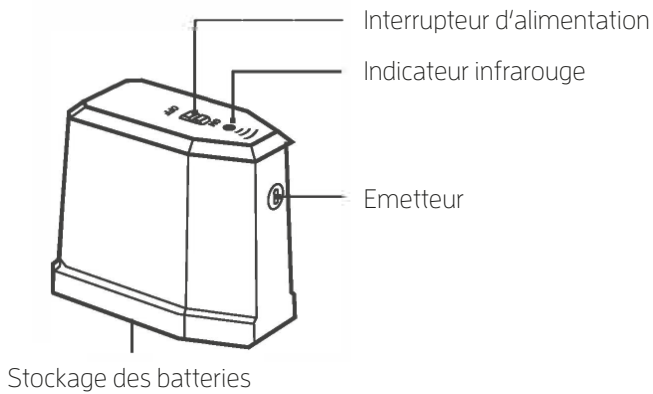

## Instructions d' utilisation du mur invisible

- Installez les piles avant de mettre en marche l'appareil
- Placez le mur invisible devant la zone que vous souhaitez protéger.
- Veillez à aligner l'émetteur conformément aux instructions figurant sur le dessus du dispositif mur invisible.
- Éteignez le mur invisible une fois le nettoyage terminé.

