

ZACO-A9sPro

Robotti-pölynimuri

Ohjekirja

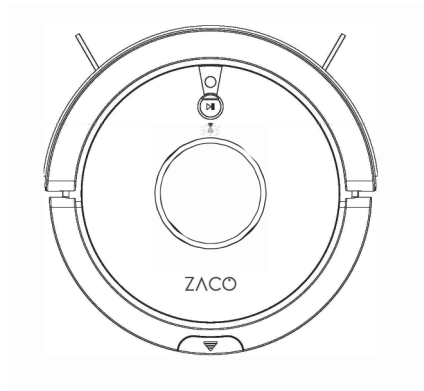

Hyvä asiakas,

Kiitos, että ostit ZACO A9sPro -imurin!

Olet liittynyt miljooniin ihmisiin, jotka siivoavat roboteilla - älykkäämpi tapa saada työ tehtyä.

Ota hetki aikaa lukeaksesi tämä käyttöopas ja tutustu robottiisi saadaksesi parhaan mahdollisen suorituskyvyn robotiltasi. Jos sinulla on ongelmia, älä huoli, sinun on ensin otettava yhteyttä asiakaspaluumme tai käy verkkosivustollamme osoitteessa www.zacorobot.eu saadaksesi lisätietoja.

Pysy yhteydessä meihin Facebookissa ja Instagramissa nauttiaksesi näistä ainutlaatuisista eduista:

Hanki juuri sinun robotillesi räätälöity tuki, mukaan lukien vastaukset kysymyksiin, ylläpitovinkit, videoesittelyt, live-chat ja paljon muuta. Hanki tuotepäivityksiä ja muuta arvokasta tietoa uusista roboteista, eksklusiivisista alennuksista ja erikoistarjouksista.

Ota yhteyttä meihin juuri nyt

Facebook: facebook.com/ZACO-Suomi-103341114934132

Instagram: twitter.com/zaco.suomi

Nauti perusteellisesta siivouksesta joka päivä elämässäsi!

Parhain terveisin,
ZACO-asiakaspalvelu

ZACO-asiakaspalvelu

Asiakaspalvelunumero:

00800-42377961 (eurooppalainen ilmainen puhelu)

0209-513038-38 (suora linja DE)

Sähköposti: hello@zacorobot.eu

Sisällys

Turvallisuusohjeet	4
Tuotteen osat	6
Päärunko / Pölysäiliö / Vesisäiliö / Latausasema / Kaukosäädin	6-8
Tarvikeluettelo	9
Tuotteen käyttö	10
Lataus	10
Käynnistys / Tauko / Lepotila	12
Puhdistustila	17
Aikataulu.....	20
Vesisäiliön käyttö	22
Sovellusten lataaminen ja käyttöohjeet	23
Tuotteen huolto	23
Pääharjan ja sivuharjan huolto.....	23
Pölysäiliön ja suodattimien huolto.....	24
Vesisäiliön huolto.....	25
Kallioanturit ja lataustapit.....	26
Ongelmien kartoittaminen	27
Tekniset tiedot	28
InvisibleWall	29

Turvallisuusohjeet

Ennen sähkölaitteen käyttöä on aina noudatettava perustoimenpiteitä.

LUE KAIKKI OHJEET ENNEN TÄMÄN LAITTEEN KÄYTTÖÄ. TALLENNA NÄMÄ OHJEET.

1. Tätä laitetta ei sovelleta alle 8-vuotiaiden tai fyysisesti tai henkisesti vammaisten lasten käyttöön. Jos haluat käyttää laitetta, käytä laitetta huoltajan valvonnassa. Älä anna lapsen istua robotin päällä tai käyttää robottia leluna.
2. Poista kaikki esteet, kuten virtajohdot tai muut pienet esineet, ennen robotin käyttöä. Älä anna verhojen tai pöytäliinojen koskettaa lattiaa. Kun käytät moppaus-toimintoa, taita maton reunat niin, että ne toimivat esteenä robotille, tai ilmoita ZACOHHome-sovelluksella „mattoalue“.
3. Jos on portaita, suorita koeajo nähdäksesi, havaitseeko robotti portaikon reunan.
4. Noudata tämän käsikirjan ohjeita robotin käyttämiseksi.
5. Varmista, että virtalähteen jännite vastaa latausasemalle merkittyä jännitettä.
6. Käytä robottia vain sisätiloissa ja vain kotiympäristöissä. Älä käytä sitä ulkona tai kaupallisessa tai teollisessa ympäristössä.
7. Käytä vain valmistajan toimittamaa alkuperäistä ladattavaa akkua ja latausasemaa. Ei-ladattavien paristojen käyttö on ehdottomasti kielletty. Lisätietoja akuista on teknisissä tiedoissa.
8. Älä anna robotin joutua kosketuksiin veden kanssa.
9. Älä pyyhi robottia märällä liinalla.
10. Älä käytä robottia märillä lattioilla.
11. Älä käytä robottia avotulen tai herkkien esineiden läheisyydessä.
12. Älä käytä robottia lämpötiloissa, jotka ovat yli 40 tai alle -5 celsiusastetta.
13. Älä päästä hiuksia, kangasta tai sormia lähelle tuotteen aukkoja tai käyttöosia.
14. Älä anna robotin imeä laitteeseen jumittuvia materiaaleja tai esineitä, kuten kiviä, paperia jne.

Turvallisuusohjeet

15. Älä anna robotin imuroida syttyviä materiaaleja, kuten bensiiniä tai väriainetta..
16. Älä anna robotin imeä palavia tuotteita, kuten savukkeita, tulitikkuja, tuhkaa tai muita esineitä, jotka voivat aiheuttaa tulipalon.
17. Älä käytä robottia, jos imuportti on tukossa. Puhdista pöly, hiukset, puuvilla jne., jotta ilma pääsee virtaamaan tasaisesti.
18. Älä käytä vaurioitunutta latausasemaa.
19. Älä käytä verkkolaitetta robotin tai sen latausaseman vetämiseen, Älä anna robotin toimia, kun virtasovitin on kytketty. Pidä verkkolaite etäällä lämmönlähteistä.
20. Jos virtalähde on vaurioitunut, vaihda se vain viralliseen ZACO-virtalähteeseen. Älä käytä kolmannen osapuolen sertifioimattomia varaosia.
21. Varmista, että pölysäiliö ja suodatin on asennettu oikein ennen robotin käyttöä.
22. Älä käytä robottia, jos vauva nukkuu huoneessa.
23. Älä käytä robottia, kun laite on vahingoittunut sen pudottamisen, vesivahinkojen tai ulkokäytön vuoksi. Takuun takaamiseksi anna robotin korjata vain virallisen ZACO-korjauspalvelun. Ota tässä tapauksessa yhteyttä ZACO: n asiakastukeen.
24. Jos robottia ei käytetä pitkään aikaan, irrota se virtalähteestä ja katkaise virta laitteen sivussa olevasta virtakytkimestä.
25. Katkaise virta virtakytkimestä ennen tuotteen puhdistamista ja huoltoa.
26. Irrota virtalähde ennen tuotteen puhdistamista ja huoltoa.
27. Irrota laite latausasemalta ennen tuotteen hävittämistä, katkaise virta virtakytkimestä ja poista akku.
28. Hävitettäessä akkua on noudatettava paikallisia lakeja ja määräyksiä.
29. Älä koskaan hävitä robottia tai sen akkua polttamalla sitä, koska se voi aiheuttaa räjähdyksen, vaikka tuote olisi vaurioitunut vakavasti.
30. Noudata tuotteen käyttöä koskevia ohjeita. Robovox Distributions GmbH: n ZACO ei ole vastuussa väärinkäytöstä aiheutuneista menetyksistä tai vahingoista.

Tuotteen osat

Päärunko ja osat

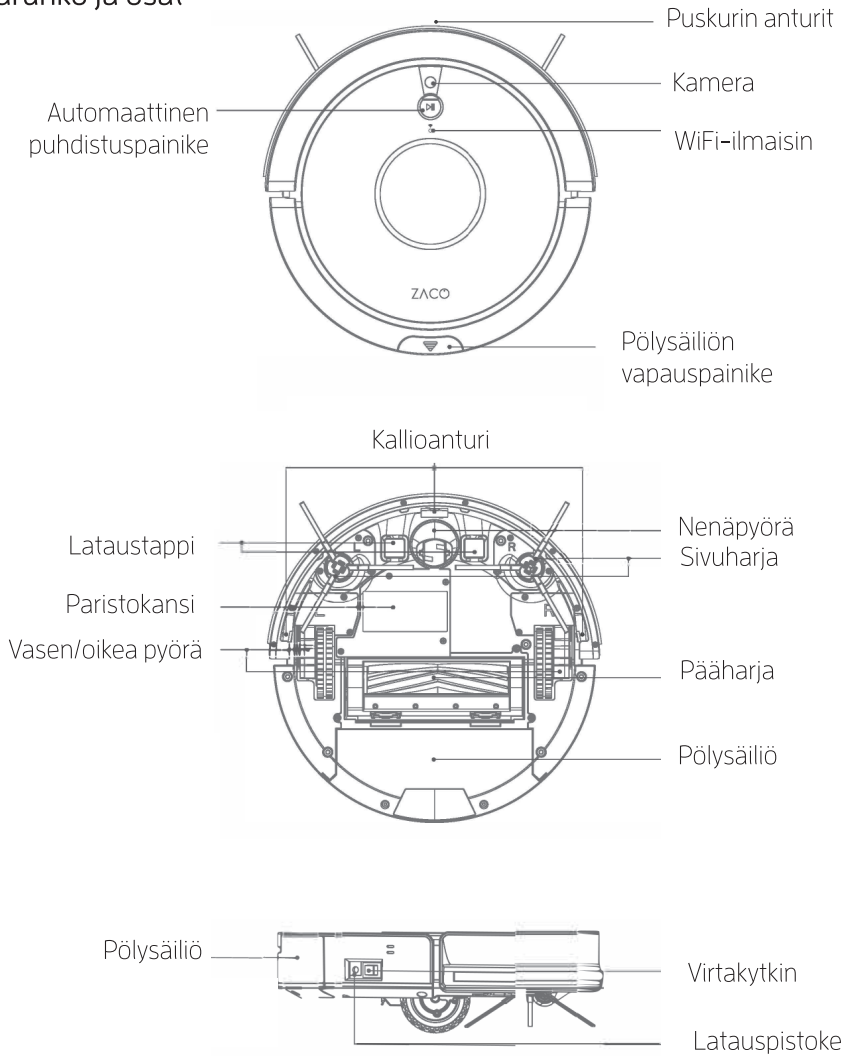

Tuotteen osat

Pölysäiliö

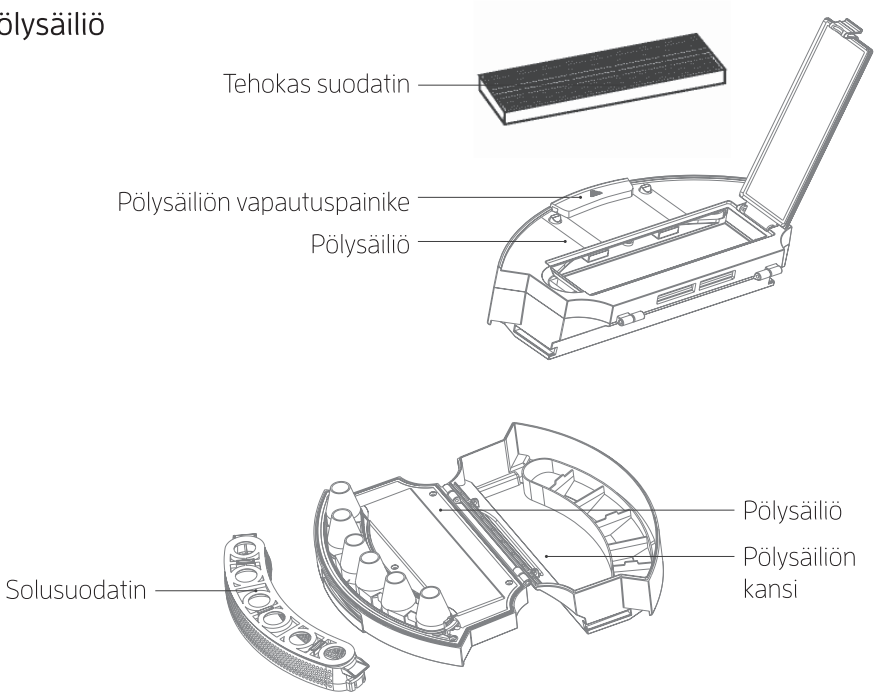

Water tank

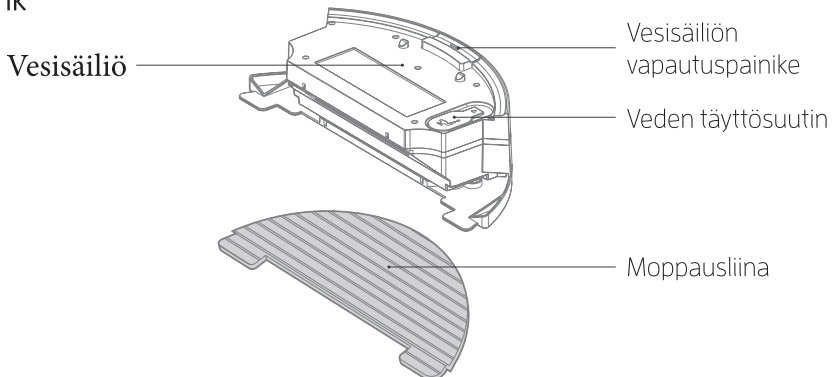

Tuotteen osat

Latausasema

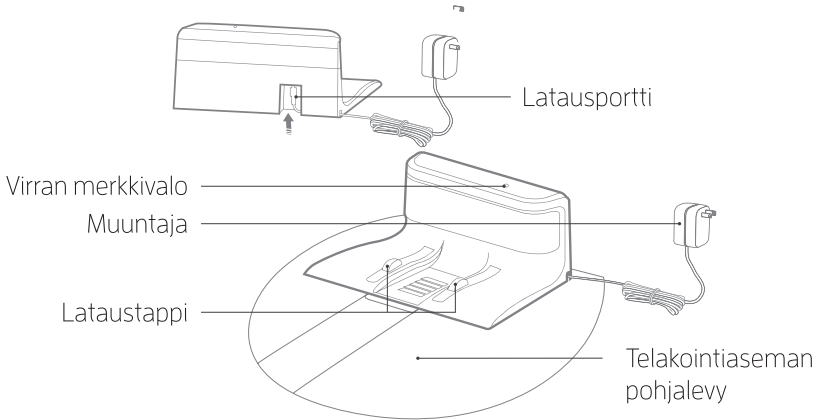

Kaukosäädin



Huomio: ▼ / ▲ / ► / ◀ ei voida valita, kun robotti puhdistaa.

Tuotteen osat

Luettelo lisävarusteista

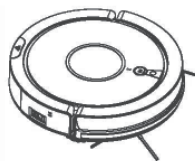

Robotti-imuri

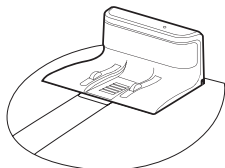

Latausasema

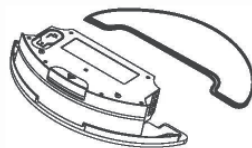

Vesisäiliö/ Moppausliina



Kumiharja

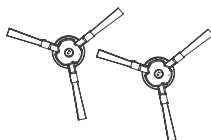

Sivuharja

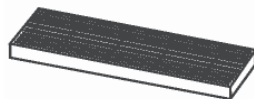

Tehokas suodatin



Kaukosäädin

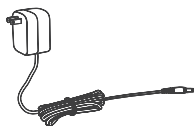

Latausjohto



Siivousharja



Ohjekirja



InvisibleWall-lähetin

Tuotteen käyttö

Lataus

1 Aseta latausasema

1. Liitä latausjohto latausasemaan
2. Aseta latausasema maahan. Älä aseta mitään esineitä 1 m vasemmalle / oikealle puolelle ja 2 m eteen. Varsinkin heijastavat esineet voivat aiheuttaa ongelmia latausaseman löytämisessä.

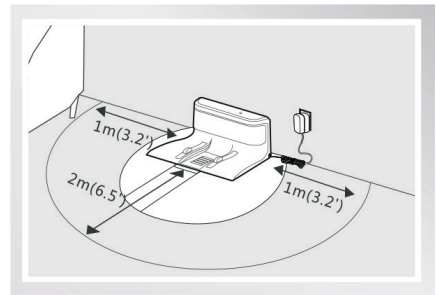
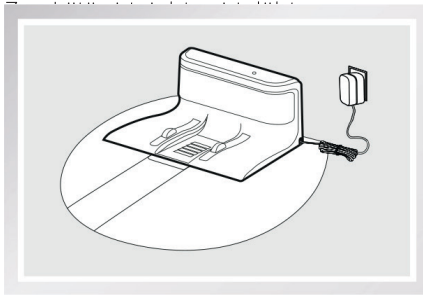

Huomio: Kun latausasema on kytketty, latausaseman päällä oleva merkkivalo palaa.

2 Käynnistä robotti

Virtakytkin on robotin sivulla. Käynnistä robotti painamalla „I“; Sammuta se painamalla „O“.

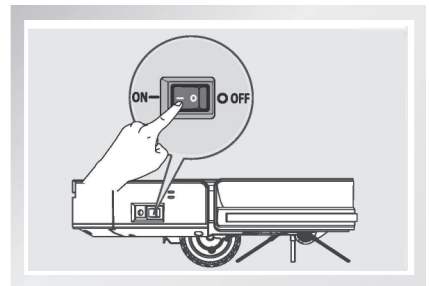

Huomio: Kun robotti on puhdistettu, on suositeltavaa olla sammuttamatta sitä ja antaa sen latautua seuraavaa käyttöä varten.

Tuotteen käyttö

3 Aloita lataaminen

Aseta robotti latausasemalle siten, että robotin pohjassa olevat nastat ovat linjassa latausaseman nastojen kanssa.

a) Automaattinen lataus

1. Automaattitilassa robotti etsii latausasemaa ladattavaksi, kun akun varaus on vähissä.
2. Paina valmiustilassa kaukosäätimen  painiketta kehottaaksesi robottia etsimään latausasemaa.

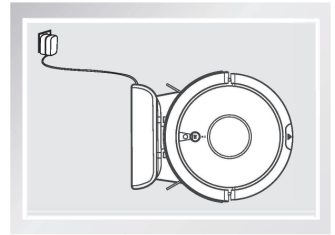

Huomio: Kiinnitä huomiota lataustappeihin. Likaiset nastat vaikuttavat negatiivisesti lataukseen.

b) Manuaalinen lataus

Kytke virtakytkin päälle robotin sivulla. Liitä virtalähteen liitin suoraan robottiin ja kytke latausjohdon toinen pää pistorasiaan lataamista varten.

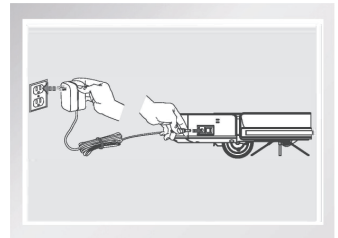

1. Aseta robotti päivittäiseen käyttöön latausasemalle. Varmista, että virtalähde on kytketty pistorasiaan ja että robotti on päällä.
2. Jos robottia ei käytetä pitkään aikaan, lataa se kokonaan ennen virtakytkimen sammuttamista. Säilytä robotti kuivassa ja ilmastoidussa paikassa.
3. Älä käytä manuaalista lataustapaa aikataulutilassa. Muuten robotti ei voi suorittaa puhdistustehtävää aikataulun mukaisesti.

Tuotteen käyttö

Kaukosäätimen käyttö

1 Päälle / pois

1. Paina tätä painiketta siirtyäksesi lepotilasta valmiustilaan.
2. Aloita puhdistus painamalla tätä painiketta valmiustilassa.
3. Lopeta puhdistus painamalla tätä painiketta puhdistuksen aikana.

2 Kello

Paina tätä painiketta asettaaksesi nykyisen ajan.

3 Spot-tila

Aloita pisteen puhdistus painamalla tätä painiketta.

4 Palaa latausasemalle

PPaina tätä painiketta, kun haluat robotin palata latausasemalle.

5 Aloitus

Paina tätä painiketta asettaaksesi puhdistusaikataulun. Robotti alkaa puhdistaa aikataulun mukaisesti. Muuta ajoitettua aikaa painamalla  painiketta. Jos kauko-ohjaimen näytössä näkyy "00:00", ajastettu aika nollataan.

6 Reunatila

Paina tätä painiketta aloittaaksesi reunojen puhdistuksen, jossa robotti puhdistaa seiiniä pitkin. Puhdistuksen jälkeen robotti palaa latausasemalle tai kohtaan, josta se aloitti.

7 MAX-tila

Paina tätä painiketta aloittaaksesi puhdistuksen MAX-tilassa, jossa robotti puhdistaa suurimmalla teholla.

Huomio: Aseta kaksi AAA / R03-paristoa kaukosäätimeen ennen sen käyttöä. Ota paristot pois, jos kaukosäädintä ei käytetä pitkään aikaan.



Tuotteen käyttö

Käynnistys / Tauko / Lepotila



- Lepotila: Virtakytkin on päällä ja automaattisen puhdistuksen merkkivalo ei vilku. Robotti ei tällä hetkellä puhdista.
- Valmiustila: Virtakytkin on päällä ja automaattisen painikkeen merkkivalo vilkkuu. Robotti ei tällä hetkellä puhdista.
- Puhdistustila: Automaattisen painikkeen merkkivalo vilkkuu. Robotti puhdistaa parhaillaan.



1 Käynnistys

Aloita puhdistus painamalla robotin  painiketta tai kaukosäätimen  painiketta.

Huomio: Jos robotti on lepotilassa, siirry valmiustilaan painamalla -painiketta. Kun painat  uudelleen, robotti alkaa puhdistaa.

2 Tauko

Taukotoiminto vaihtaa puhdistustilan ja valmiustilan välillä. Pysäytä puhdistus painamalla robotin -painiketta tai kaukosäätimen -painiketta.

Huomio: Kun robotti on keskeytetty, aloita puhdistus painamalla laitteen -painiketta tai kaukosäätimen -painiketta.

3 Lepotila

Siirtyminen lepotilaan: Paina robotin -painiketta 3 sekunnin ajan. Robotti siirtyy sitten lepotilaan, jos lisäohjeita ei anneta minuutin kuluessa.

Tuotteen käyttö

Robottien käyttö

1 Auto-painike



- Paina tätä painiketta siirtyäksesi lepotilasta valmiustilaan.
- Aloita puhdistus painamalla tätä painiketta valmiustilassa.
- Lopeta puhdistus painamalla tätä painiketta puhdistuksen aikana.

Puhdistustila

Parhaan puhdistustuloksen takaamiseksi robotilla on erilaisia puhdistustiloja. Eri tilat voidaan aktivoida kaukosäätimellä tai ZACOHHome-sovelluksella.

Huomio: Käynnistääksesi minkä tahansa alla kuvatun tilan, varmista, että robotti on päällä ja että auto-painikkeen merkkivalo vilkkuu.

1 Automaattinen tila

Käynnistä automaattitila painamalla robotin -painiketta tai kaukosäätimen -painiketta. Tässä tilassa robotti puhdistaa huoneen tehokkaalla „siksak” -polulla kuvan osoittamalla tavalla. Se laskee ja puhdistaa puuttuvat alueet automaattisesti.

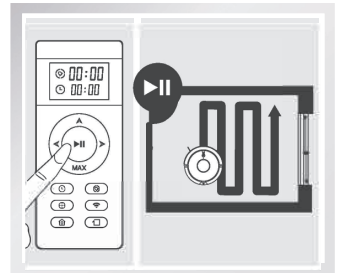

- Robotti suorittaa puhdistusreitit automaattisesti työprosessin aikana. Jos robotti siirretään manuaalisesti tai sitä käytetään kauko-ohjaimella, robotti suunnittelee puhdistustien uudelleen ja jo puhdistettu alue voidaan puhdistaa uudelleen. Tehokkuuden varmistamiseksi älä keskeytä puhdistusprosessia painamalla muita painikkeita.
- Puhdistuksen aikana robotti pysähtyy hetkeksi laskemaan puhdistamattomat alueet ja suunnittelemaan uuden polun. Odota kärsivällisesti. Taukojen ajat ja kesto riippuvat kotiympäristön monimutkaisuudesta.



Tuotteen käyttö

2 Spot-tila

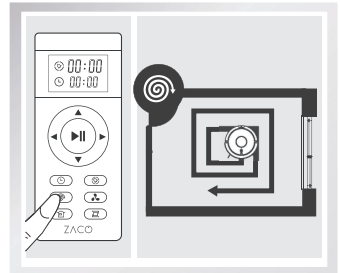
Tämä tila on ihanteellinen erittäin likaisille lattioille. Paina lisätäksesi imutehoa erittäin pölyisten alueiden puhdistamiseksi. Paina uudelleen vaihtaaksesi takaisin normaaliin imutehoon.



3 Maks-tila

Tämä tila on ihanteellinen erittäin likaisille lattioille. Paina  lisätäksesi imutehoa erittäin pölyisten alueiden puhdistamiseksi. Palaa normaaliin imutehoon painamalla  uudelleen.

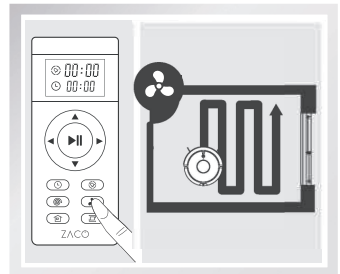

4 Palaa latausasemalle

Siivousprosessin aikana robotti tunnistaa akun heikon varaustason ja etsii latausasemaa automaattisesti, kun latausta tarvitaan.

On myös mahdollista painaa kaukosäätimen -painiketta ohjaamaan robottia palaamaan.

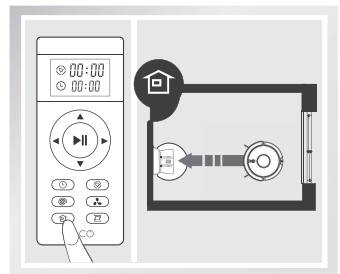

Tuotteen käyttö

5 Ajoitus

Siivousaika voidaan suunnitella. Kun kaukosäätimen aikataulun kuvake  ja kaksi ensimmäistä numeroa näytössä vilkkuvat, robotti siirtyy ajastustilaan enters schedule mode.

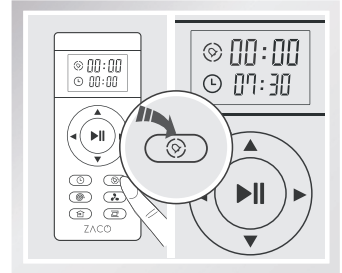

6 Reunatila

Tämä tila on hyvä huoneen reunojen ja kulmien puhdistamiseen. Reunanpuhdistustilassa robotti ajaa reunaan (esim. seinää) pitkin siivoamaan ja lopettaa toimintansa ajettuaan koko ympyrän.

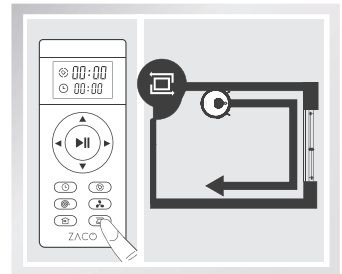

Tuotteen käyttö

Aikataulu

Mukavuuden vuoksi voit asettaa aikataulun säännölliseen siivoukseen. Tätä varten nykyinen aika ja suunnitellut puhdistusajat on määritettävä kaukosäätimellä tai ZACO-Home-sovelluksella. Robotti puhdistaa sitten aikataulun mukaan.

1 Aseta nykyinen aika

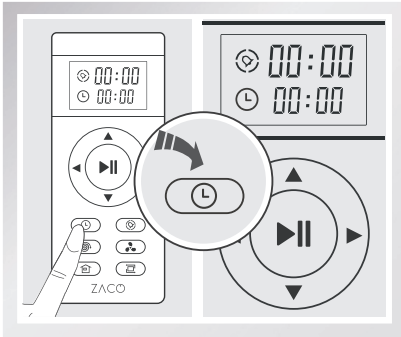

Paina -painiketta. Kellokuvake ja kaksi ensimmäistä numeroa vilkkuvat sitten.

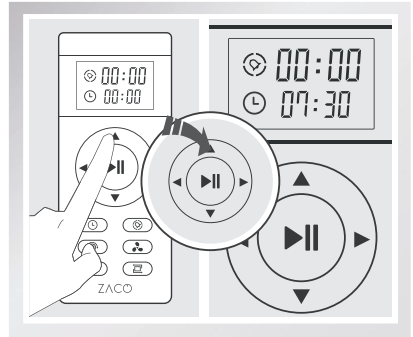

Säädä numeroita painamalla -painikkeita. Muuta tunteja ja minutteja painamalla -painikkeita

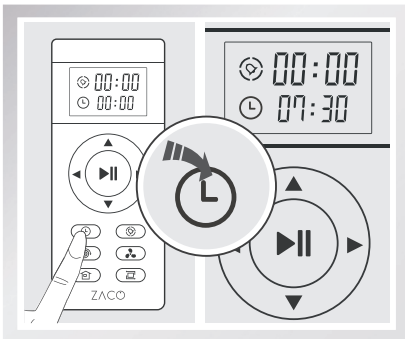



Kun olet asettanut ajan, tallenna muutokset painamalla -painiketta. Kun nopea ääni kuuluu, nykyinen aika-asetus tallennettiin onnistuneesti.



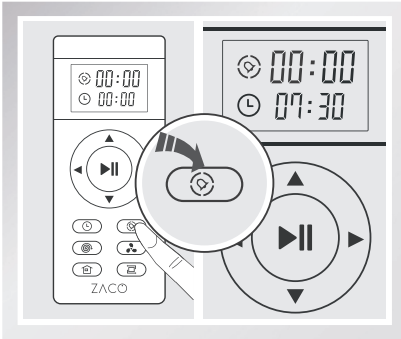

Tuotteen käyttö

2 Määritä aikataulun aika

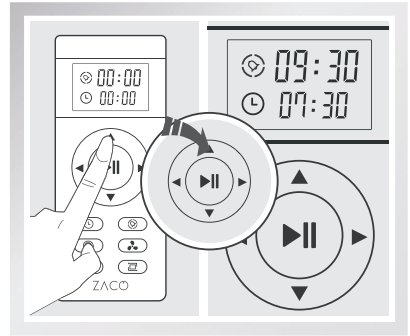

Paina -painiketta. Aikataulun kuvake  ja kaksi ensimmäistä numeroa vilkkuvat sitten.



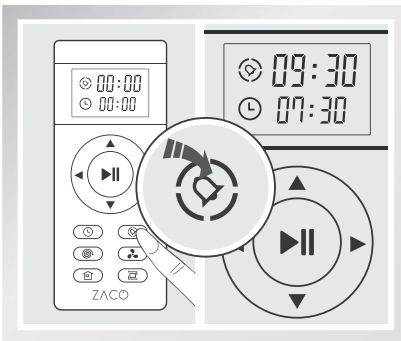

Säädä numeroita painamalla   painikkeita. Muuta tunteja ja minuutteja painamalla  -painikkeita



Kun olet asettanut ajan, tallenna painamalla -painiketta. Robotti alkaa toimia aikataulun mukaisesti.

Tuotteen käyttö

3 Peruuta aikataulun asetus

- Muuta ajastettua aikaa painamalla -painiketta. Kun kaukosäätimen näytössä näkyy "00:00", tallenna painamalla uudelleen -painiketta. Sitten ajastettu aika-asetus poistetaan.
- Sammuta robotin virtakytkin. Ajastettu aika-asetus peruutetaan.

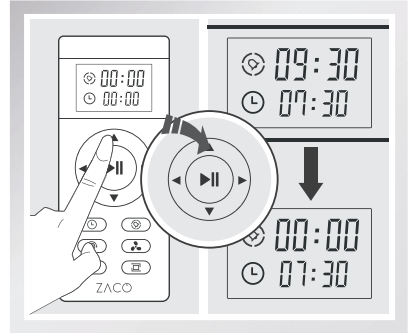

- Kun muutat nykyisen tai ajastetun aika-asetusta, kuuluu äänimerkki. Jos nopeaa äänimerkkiä ei kuulu, muutosta ei tallennettu.
- Kellonaika ja ajastettu aika on asetettava uudelleen, kun vaihdat kaukosäätimen paristoja.

Tuotteen käyttö

Vesisäiliön käyttö

Vesisäiliön käyttö on valinnaista. Kun imurointi on valmis, pölysäiliö voidaan korvata vesisäiliöllä moppausta varten.

Varoitus:

- Jos robotti pysäytetään moppausprosessin aikana (esim. veden lisäämiseen tai mopin huuhtomiseen), robotti ohjelmoi puhdistuspolunsa uudelleen ja jo puhdistetut alueet mopataan uudelleen. Paremman moppaustuloksen saavuttamiseksi on suositeltavaa käyttää moppaustoimintoa yhdessä huoneessa kerrallaan.
- Jos jokin muu huone on puhdistettava, siirrä robotti manuaalisesti kyseiseen huoneeseen. Lisää vettä tai huuhtelee moppi tarvittaessa.
- Älä käytä vesisäiliötä matolla. Jos talossasi on matto, rullaa reunat ylös, jotta robotti ei kiipeä ja likaa mattoa. Vaihtoehtoisesti voit ilmoittaa „mattoalueen“ ZACOHme-sovelluksen kautta, jonka robotti tunnistaa alueeksi, joka on imuroitava, mutta jota ei tarvitse mopata.
- Lisää vettä ja huuhtelee moppi säännöllisesti. Poista vesisäiliö robotista sen täyttämiseksi.
- Poista vesisäiliö latauksen ajaksi.

Tuotteen käyttö

1 Lisää vettä

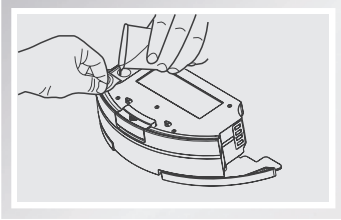

Avaa vesisäiliön yläosassa oleva kumitulppa ja kaada hitaasti puhdasta vettä suuttimen läpi. Sulje säiliö tiukasti jälkikäteen.

2 Asenna moppi

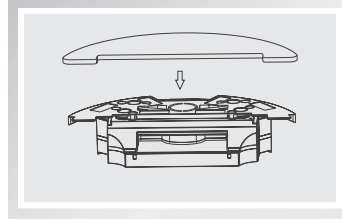

Käännä vesisäiliö ympäri ja asenna moppiliina kiinnittämällä ensin reunat ja antamalla sitten kankaan tarttua tarranauhaan.

3 Asenna vesisäiliö

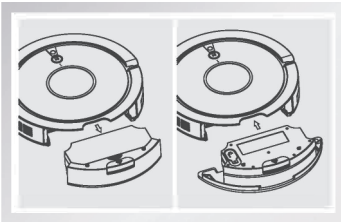

Poista pölysäiliö ja asenna vesisäiliö.

4 Moppaustoiminto

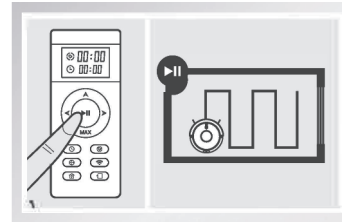

Aloita moppaus painamalla auto-painiketta.

App-lataus- ja käyttöohjeet

Sovelluksen lataus

Robottiasi voidaan ohjata ZACOHme-sovelluksella. ZACOHme-sovellus on saatavana ilmaiseksi sovelluskaupassasi.



Apple ZACOHme App



Android ZACOHme App

Ääniohjaus Alexan / **Google Homen** kautta

Tätä robottimuria voidaan käyttää myös Alexa- tai **Google Home** -ääniohjauksella. Tämän taiton käyttämiseksi sinulla on oltava asennettuna ZACOHme-sovellus.

1. Robotin on oltava online-tilassa ja kytketty ZACOHme-sovellukseen.
2. Lataa Amazon Alexa -sovellus / **Google Home** -sovellus ja kirjaudu sisään Amazon- tai **Google-tililläsi**.
3. Etsi ZACOHme-taito kohdasta "Taidot ja pelit" / "**Yhteensopiva Google-laitteiden kanssa**" ja aktivoi se.
4. Sinun on kirjaututtava sisään tililläsi ZACOHme-sovelluksesta aktivoitaksesi sen.
Nyt robottia voidaan käyttää ääniohjauksella. Robotti kuuntelee sitten antamasi nimen ZACOHme-sovelluksen kautta.

Miksi ei kokeilla seuraavia komentoja:

"Alexa, kytke ZACO päälle." tai "**Ok Google, kytke ZACO päälle.**"

"Alexa, sammuta ZACO." tai "**Ok Google, sammuta ZACO.**"

Yhdistä robotti Wi-Fi-verkkoon

1. Varmista, että älypuhelin on kytketty Wi-Fi-kotiverkkoon ja että sillä on hyvä signaali.
2. Luo tili ZACOHme-sovelluksessa ja kirjaudu sisään.
3. Sammuta robotti ja käynnistä se uudelleen, ennen kuin muodostat pariliitoksen Wi-Fi-verkkoon.

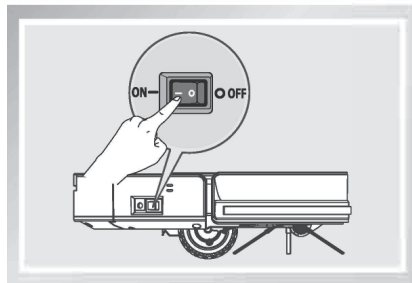

Tuotteen huolto

Katkaise virta virtakytkimestä ja irrota virtalähde latausasemasta ennen robotin ja sen lisävarusteiden puhdistamista ja huoltoa.

Pääharjan ja sivuharjan huolto

Sivuharjan puhdistus

Poista sivuharjat ja vapauta ne hiuksista, jotka ovat juuttuneet niihin. Puhdista sivuharjojen lika puhtaalla liinalla.

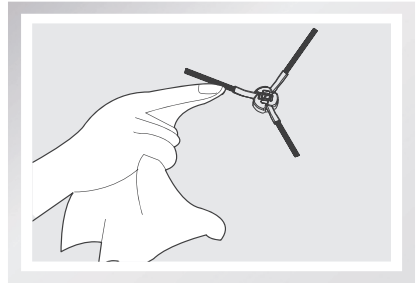

Pääharjan puhdistus

Poista pääharja ja poista hiukset ja lika puhdistusharjalla.

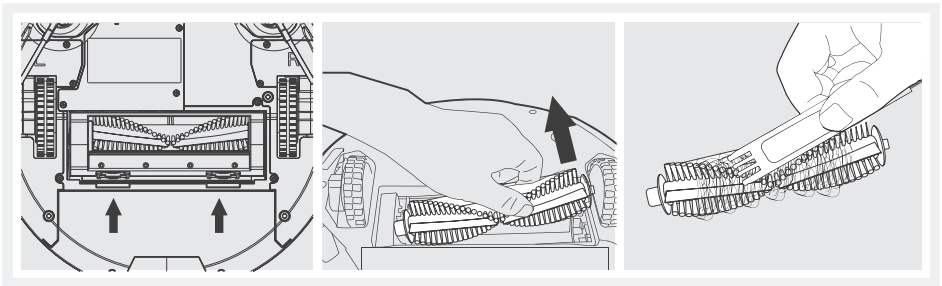

Tuotteen huolto

Pölysäiliön ja suodattimien huolto

Poista ja tyhjennä pölysäiliö ja suodattimet jokaisen käytön jälkeen. Ohjeet ovat alla:

- Poista pölysäiliö sen tyhjentämistä varten. Tarkista ja puhdista myös imuportti.
- Tehokas suodatin voidaan puhdistaa poistamalla lika. Sitä ei voida pestä.

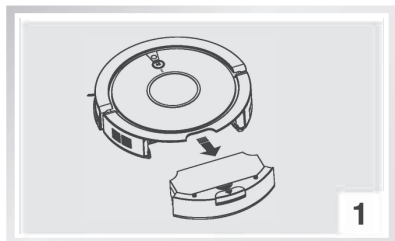

Paina painiketta ja poista pölysäiliö.

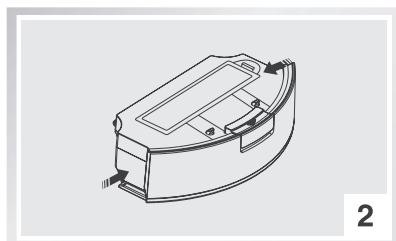

Avaa pölysäiliö.



Tyhjennä pölysäiliö roskakorin, päällä

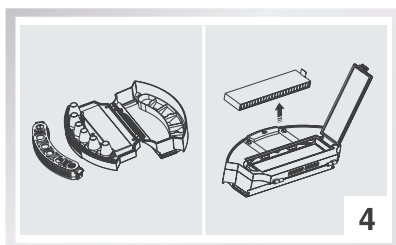

Poista suodatin ja napauta sitä.

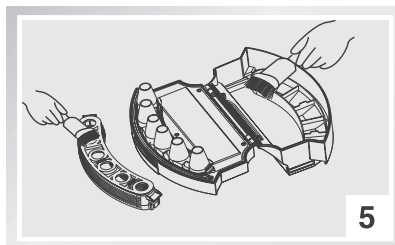

Puhdista säiliö puhdistusharjalla.

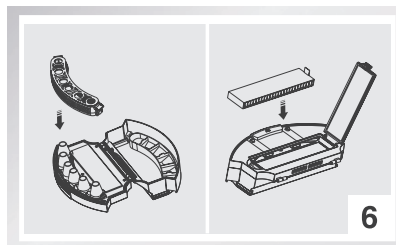

Aseta suodattimet takaisin pölysäiliöön.

Tuotteen huolto

Vesisäiliön huolto

1 Puhdista mopin kangas

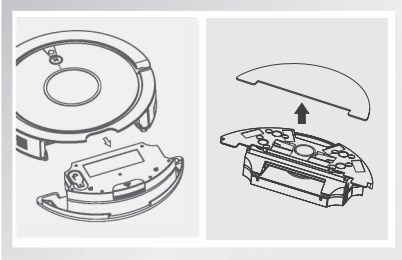

Kun moppaus on valmis, poista vesisäiliö robotista ja irrota mopin kangas.

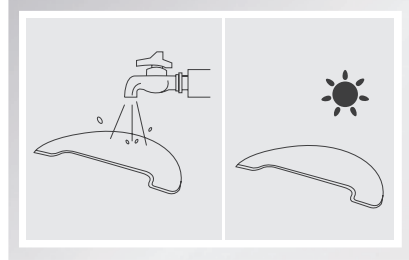

Huuhtele moppikangas vedellä ja anna sen kuivua.

2 Puhdista vesisäiliö

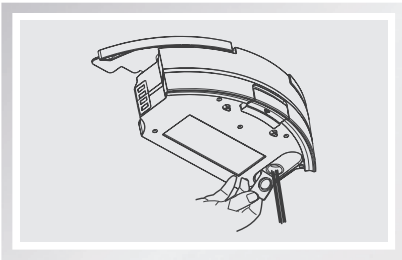

Kun moppaus on valmis, poista vesisäiliö robotista, irrota mopin kangas ja kaada jäljellä oleva vesi pois säiliöstä.

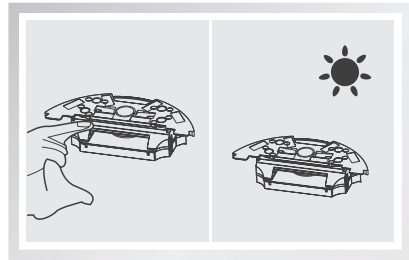

Anna vesisäiliön kuivua pitämällä kumitulppa auki.

Huomio: Älä koskaan upota säiliötä veteen.

Tuotteen huolto

Kallioanturat ja lataustapit

Puhdista robotin lataustapit ja kallioanturat kuivalla liinalla, jotta herkkyys säilyy. Ohjeet siihen annetaan alla olevissa kuvissa:

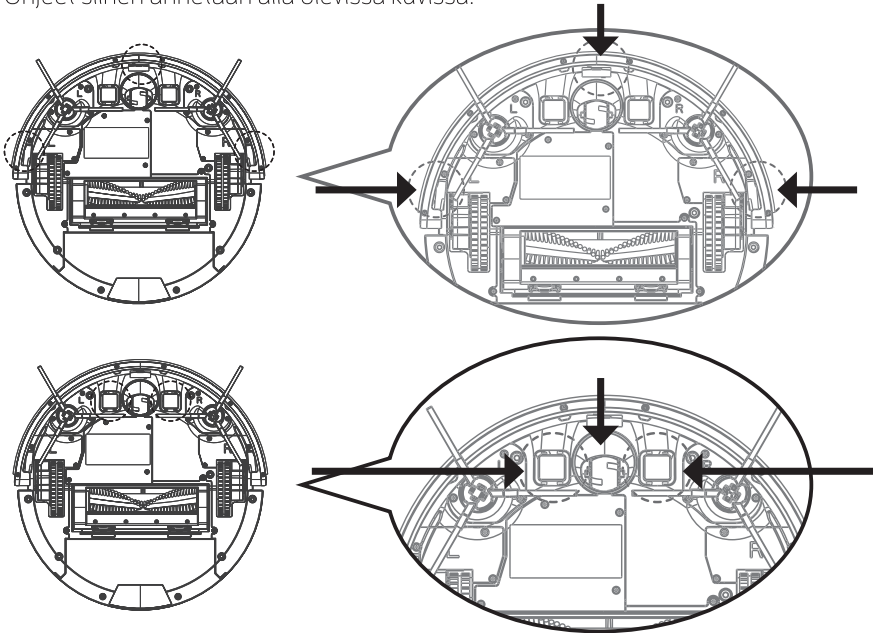

Huomio:

- Ota paristo pois, kun laitetta ei käytetä pitkään aikaan. Jos paristo vuotaa, poista paristo, puhdista paristolokero ja ota yhteys ZACO-asiakaspalveluun.
- Jos akku on tyhjentynyt melkein täysin tai sitä ei käytetä pitkään aikaan, akun kapasiteetti heikkenee ja on suositeltavaa aktivoida se. Aktivoi se asettamalla robotti manuaalisesti latausasemalle. Poista robotti 3 minuutin lataamisen jälkeen ja toista tämä 3 kertaa. Sen jälkeen lataa laitetta 3-5 tuntia.
- Tämä tuote käyttää pitkäikäistä akkua, jota ei tarvitse vaihtaa usein. Jos haluat silti vaihtaa sen, ota yhteyttä ZACO-asiakaspalveluun.

Ongelmien kartoittaminen

Huolla ja vaihda lisävarusteita säännöllisesti

Tuote	Huoltoaika	Vaihto
Pölysäiliö	Joka kerta käytön jälkeen	/
Tehokas suodatin	Kerran viikossa (tai kahdesti viikossa, jos on lemmikkejä)	Kahden kuukauden välein
Pääharja	Kerran viikossa (tai kahdesti viikossa, jos on lemmikkejä)	Jos välttämätöntä
Sivuharjat	Kerran viikossa	Jos välttämätöntä
Latausasema	Kerran viikossa	/

Äänikehote

Kun robotilla on ongelmia, auto-painike vilkkuu punaisena ja robotti toistaa äänikehotten. Katso ongelmat ja niiden syyt seuraavasta taulukosta.

Tuote	Äänikehote	Syy	Menetelmä
01	Puhdista vasen harja.	Vasen harja poikkeava	Puhdista vasen sivuharja
02	Puhdista oikea harja	Oikea harja poikkeava	Puhdista oikeanpuoleinen harja
03	Tarkista vasen pyörä	Vasen pyörä poikkeava	Tarkista vasen pyörä
04	Tarkista oikea pyörä	Oikea pyörä poikkeava	Tarkista oikea pyörä
05	Tarkista ja siivoa pääharja	Pääharja poikkeava	Tarkista ja puhdista pääharja
06	Kopauta etupuskuria	Etupuskuri poikkeava	Napauta etupuskuria
07	Puhdista kallioanturat	Kallioanturat poikkeavat	Puhdista pudotusanturit
08	Aseta robotti takaisin maahan.	Robotti ei ole maassa	Laita robotti takaisin maahan
09	Palauta robotti lataustelakkaan latautumaan	Robotti ei löytänyt lataustelakkaa (asema)	Aseta robotti takaisin lataustelakkaan lataamista varten
10	Irrota robotti verkkovirrasta	Ⓜ-painiketta painetaan, kun robotti latautuu virtalähteen ollessa kytkettynä.	Tarkista ja vedä pistoke robotista.
11	Kytke virtakytkin on-asentoon	Ⓜ-painiketta painetaan, kun robotti on latausasemalla virtakytkin pois päältä.	Tarkista virtakytkin ja kytke siihen virta.

Huomio: Jos ongelma ei vielä kukaan ratkea, noudata seuraavia ohjeita:

- Käynnistä robotti uudelleen sammuttamalla ja kytkemällä virtakytkin päälle.
- Jos ongelma ei ratkea uudelleenkäynnistyksen jälkeen, ota yhteyttä ZACO-asiakaspalveluumme.

Tekniset tiedot

Tekniset tiedot

Luokittelu	Tuote	Yksityiskohta
Mekaaniset eritelmät	Halkaisija	320 mm
	Korkeus	76 mm
	Nettopaino	3,1 kg
Sähköiset eritelmät	Jännite	14,4 V
	Akun kapasiteetti	Lithium-ion 2400 mAh
	Teho	22 W
Puhdistustiedot	Lataustyyppi	Automatisk opladning / manuel opladning
	Pölysäiliön kapasiteetti	0,45 l
	Puhdistustila	Automaattinen / Piste / Reuna / Aikataulu
	Latausaika	< 350 min.
	Siivousaika	>100 min.
Päärunon painikkeen tyyppi		Mekaaninen painike

InvisibleWall

InvisibleWall

InvisibleWall luo näkymättömän esteen, jota robotti ei ylitä. Tätä voidaan käyttää estämään robotin pääsy tietyille alueille.

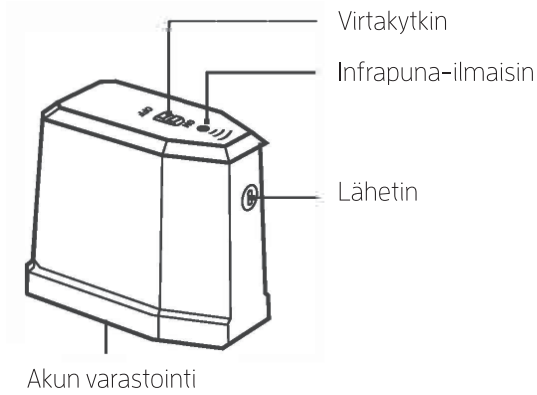

InvisibleWall-käyttö

- Asenna paristot ennen kääntämistä-virta päälle
- Aseta InvisibleWall suojattavan alueen eteen. Varmista, että lähetin kohdistetaan InvisibleWall-laitteen päällä olevien ohjeiden mukaan.
- Kytke InvisibleWall pois päältä puhdistuksen jälkeen.

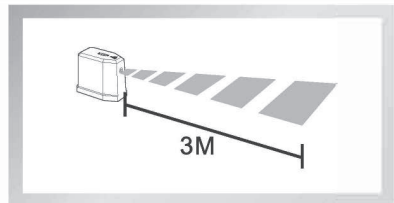
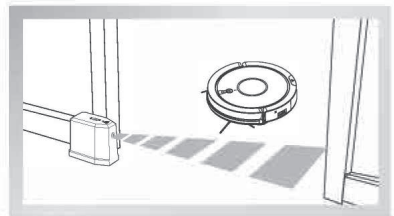

ZACO-A9sPro

Robotstøvsuger

Brukermanual

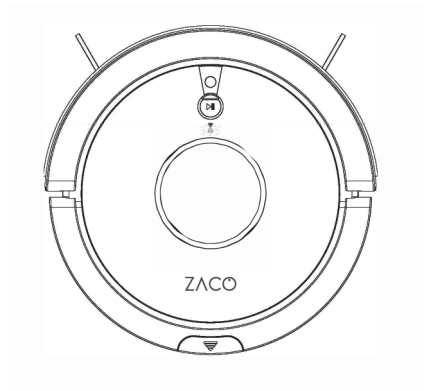

Kjære kunde,

Takk for at du kjøpte ZACO A9sPro robotstøvsuger!

Du har sluttet deg til de millioner av menneskene som rengjør med roboter- den smartere måten å få jobben gjort.

Ta deg tid til å lese denne håndboken og bli kjent med roboten din for å få best mulig ytelse fra roboten din. Hvis du har problemer, ikke bekymre deg, du skal først kontakte vår kundeservice eller besøke nettstedet vårt på www.zacorobot.eu for mer informasjon.

Hold kontakten med oss på Facebook og Instagram for å nyte disse eksklusive fordelene:

Få støtte skreddersydd for din spesifikke robot, inkludert svar på spørsmål, vedlikeholdstips, videodemoer, live chat og mer.

Få produktoppdateringer og annen verdifull informasjon om nye roboter, eksklusive rabatter og spesielle kampanjer.

Ta kontakt med oss akkurat nå

Facebook: facebook.com/ZACO-Norge-110929957498499

Instagram: twitter.com/zaco.norge

Nyt en grundig rengjøring hver dag i livet ditt!

Med vennlig hilsen,
ZACO kundeservice

ZACO kundeservice

Kundeservicenummer:

00800-42377961 (europeisk gratis samtale)

0209-513038-38 (direkte linje DE)

E-post: hello@zacorobot.eu

Innhold

Sikkerhetsinstruksjoner	4
Produktdeler	6
Hovedkropp / Støvbeholder / Vanntank/ Ladestasjon / Fjernstyring.....	6-8
Liste over Tilbehør	9
Produktdrift	10
Ladetype	10
Bruk av Fjernstyring	10
Oppstart/ Pause/ Hvilemodus	12
Planlegging.....	17
Bruk av Vanntank.....	20
Appnedlastning og Brukerinstruksjoner	22
Produktvedlikehold	23
Vedlikehold av Hovedbørste og Sidebørste	23
Vedlikehold av Støvbeholder og Filtre	24
Vedlikehold av Vanntank	25
Fallsensorer og Ladepins	26
Feilsøking	27
Tekniske Spesifikasjoner	28
InvisibleWall	29

Sikkerhetsinstruksjoner

Før du bruker den elektriske enheten, bør grunnleggende forholdsregler alltid følges.

LES ALLE INSTRUKSJONER FØR DU BRUKER DETTE PRODUKTET. TA VARE PÅ DISSE INSTRUKSJONENE.

1. Denne enheten er ikke egnet til å brukes av barn under 8 år eller personer med mangel på relevant erfaring eller kunnskap.. Hvis de skal bruke det, må de bruke enheten under tilsyn av en verge. Ikke la barnet sitte på roboten eller bruke roboten som leketøy.
2. Fjern alle hindringer som strømledninger eller andre småting før du bruker roboten. Ikke la gardiner eller duker berøre gulvet. Når du bruker mopping-funksjonen, brett kantene på teppet slik at de fungerer som en barriere for roboten eller bruke ZACOHOMe-Appen til å definere et „teppeområde“.
3. Hvis det er trapper, vennligst gjør en testkjøring for å se om roboten oppdager kanten av trappen.
4. Følg instruksjonene i denne håndboken for bruk av roboten.
5. Kontroller at strømforsyningsspenningen stemmer overens med spenningen som er merket på ladestasjonen.
6. Bare bruk roboten inne og bare i hjemmeområder. Ikke bruk den utendørs eller i kommersielle eller industrielle områder.
7. Bruk kun det originale oppladbare batteriet og ladestasjonen fra produsenten. Ikke-oppladbare batterier er strengt forbudt å bruke. For batteridetaljer, se de tekniske spesifikasjonene.
8. Ikke la roboten komme i kontakt med vann.
9. Ikke tørk av roboten med en våt klut.
10. Ikke bruk roboten på vått gulv.
11. Ikke bruk roboten rundt åpne branner eller rundt skjøre gjenstander.
12. Ikke bruk roboten i temperaturer over 40 grader Celsius eller under -5 grader Celsius.
13. Ikke la hår, stoff eller fingre komme nær produktets åpninger eller betjeningsdeler.

Sikkerhetsinstruksjoner

14. Ikke la roboten suge inn noe materiale eller gjenstander som kan bli sittende fast i enheten, for eksempel steiner, papir, osv.
15. Ikke la roboten støvsuge brennbare materialer som bensin eller skriverblekk.
16. Ikke la roboten støvsuge produkter som brenner som sigaretter, fyrstikker, aske eller andre elementer som kan forårsake brann.
17. Ikke bruk roboten hvis sugeporten er blokkert. Rydd opp støv, hår, bomull, osv. for å sikre at luften kan strømme jevnt.
18. Ikke bruk en skadet ladestasjon.
19. Ikke bruk strømadapteren til å dra eller trekke roboten eller ladestasjonen. Ikke la roboten gå mens strømadapteren er koblet til. Hold strømadapteren vekk fra varmekilder.
20. Hvis strømadapteren er skadet, må du bare erstatte den med en offisiell ZACO-strømadapter. Ikke bruk usertifiserte reservedeler fra tredjeparter.
21. Kontroller at støvbeholderen og filteret er riktig installert før du bruker roboten.
22. Ikke bruk roboten hvis en baby sover i rommet.
23. Ikke bruk roboten når enheten er skadet på grunn av at den slippes, vannskader eller utendørs bruk. For å sikre garantien må roboten kun repareres av den offisielle ZACO-reparasjonstjenesten. I dette tilfellet kan du kontakte ZACO kundestøtte.
24. Hvis roboten ikke vil bli brukt på lang tid, kobler du den fra strømforsyningen og slår av strømbryteren på siden av enheten.
25. Før du rengjør og vedlikeholder produktet, må du slå av strømbryteren.
26. Før du rengjør og vedlikeholder produktet, må du koble fra strømadapteren.
27. Before disposing the product, please remove the device from the charging station, turn off the power switch and remove the battery.
28. Når du kvitter deg med batteriet, må du følge lokale lover og forskrifter.
29. Kast aldri roboten eller batteriet ved å sette fyr på de, da det kan føre til eksplosjon, selv hvis produktet er alvorlig skadet.
30. Følg instruksjonene for bruk av produktet. ZACO av Robovox Distributions GmbH vil ikke ta ansvar for tap eller skade forårsaket av feil bruk.

Produktdeler

Hovedkropp og Deler

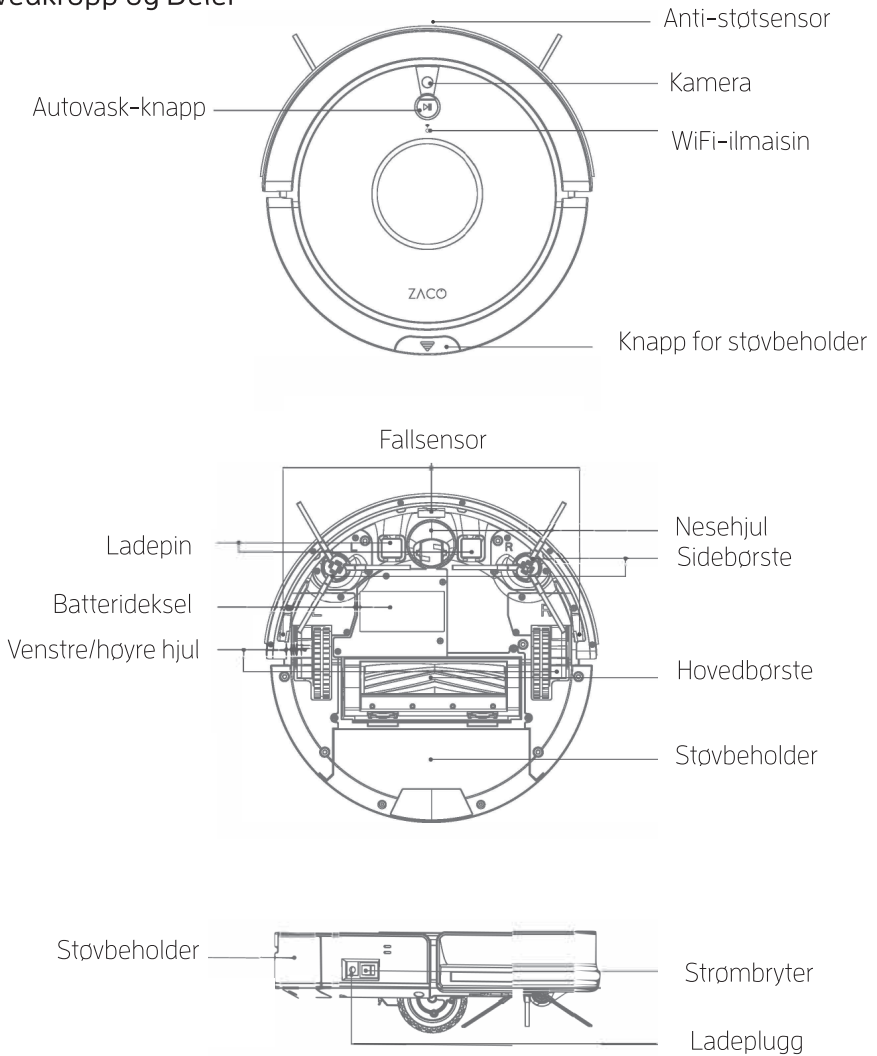

Produktdeler

Støvbeholder

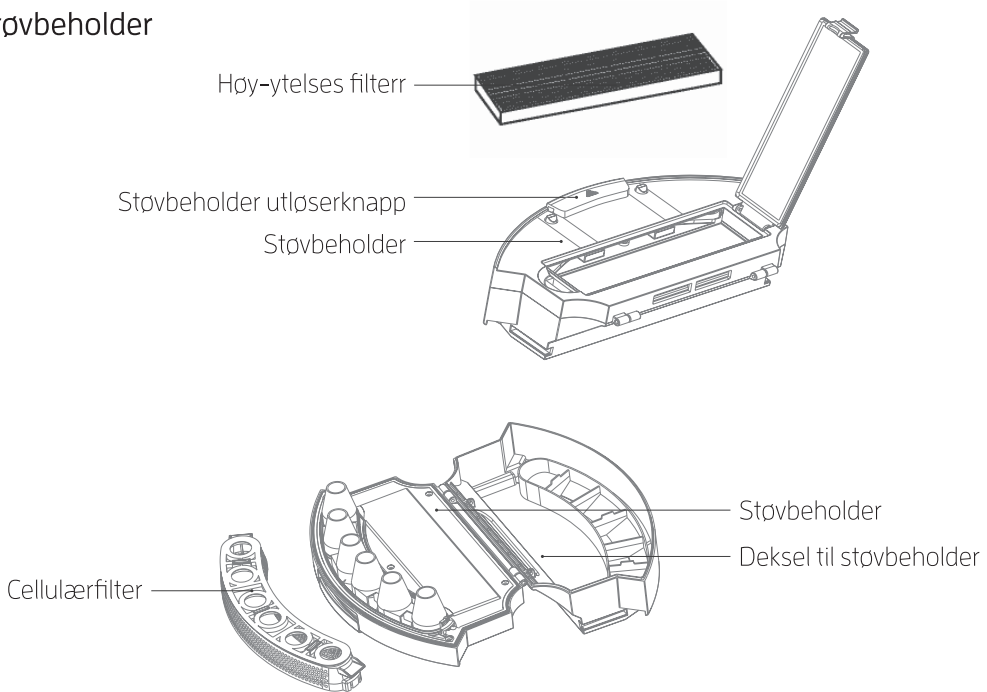

Deksel til støvbeholder

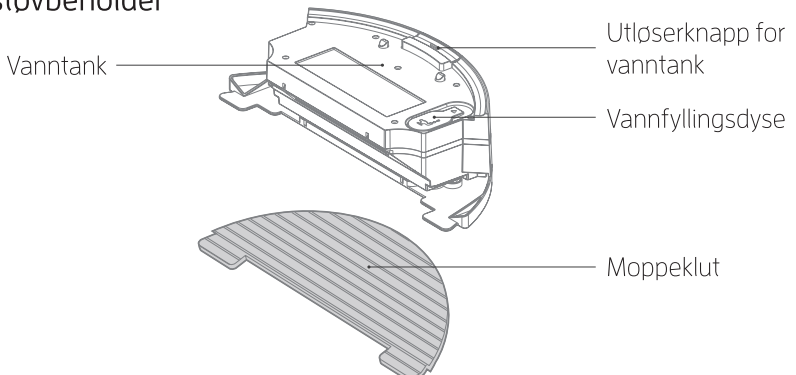

Produktdeler

Ladestasjon

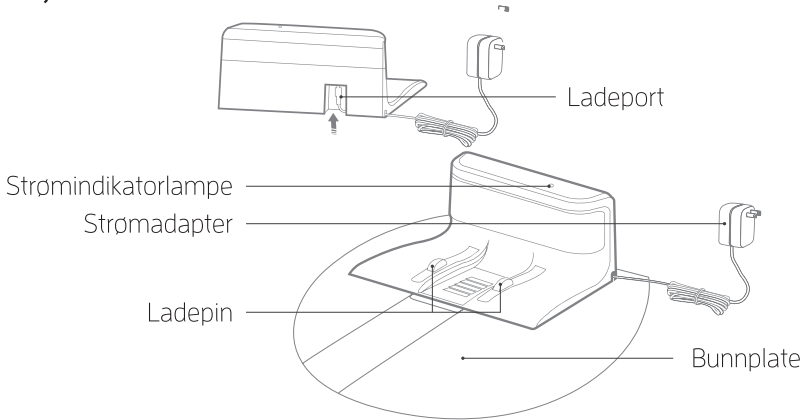

Ekstern Kontroll

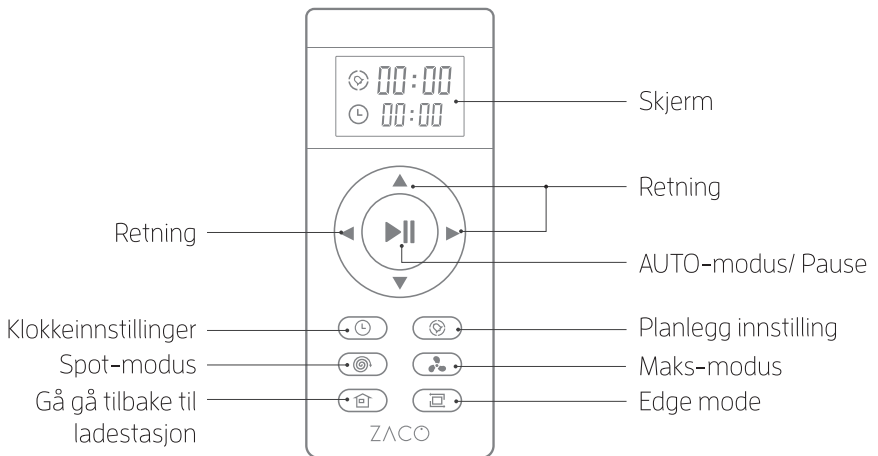

Merk: ▼ / ▲ / ► / ◀ Kan ikke velges når roboten rengjør.

Produktdeler

Liste over tilbehør

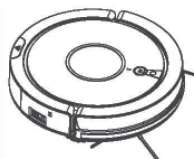

Robot



Ladestasjon

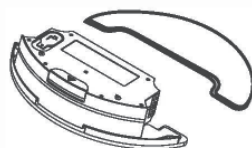

Vanntank/ Moppeklut



Gummibørste

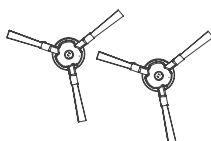

Sidebørste

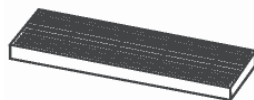

Høy-ytelses filter



Fjernkontroll

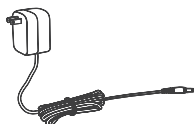

Strømadapter



Rengjøringsbørste



Brukerhåndbok



InvisibleWall-sender

Produktdrift

Lading

1 Plasser ladestasjonen

1. Koble adapteren til ladestasjonen
2. Plasser ladestasjonen på bakken. Ikke plasser gjenstander 1 m til venstre/høyre side og 2 m foran. Refleksive objekter, spesielt, kan forårsake problemer med å finne ladestasjonen.
3. Koble til strømforsyningen.

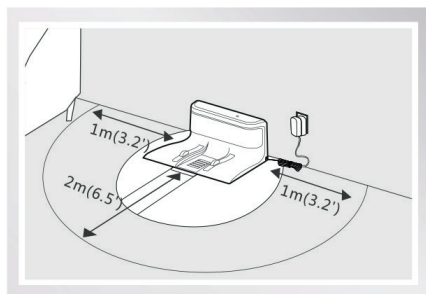
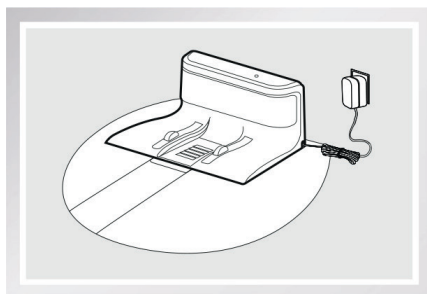

Merk: Når ladestasjonen er koblet til, tennes indikatorlampen på toppen av ladestasjonen.

2 lå på roboten

Strømbryteren er på siden av roboten. Trykk på „I” for å slå på roboten; Trykk på „O” for å slå den av.

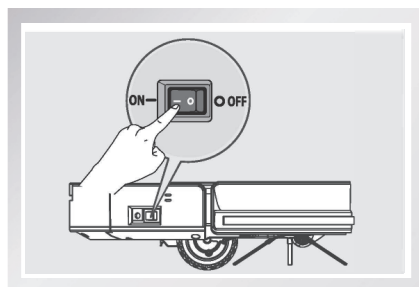

Note: Etter at roboten er ferdig med rengjøringen, anbefales det å ikke slå den av, og la den lade til neste bruk.

Produkt drift

3 Begynn å lade

Sett roboten på ladestasjonen slik at ladepinnene på undersiden av roboten stemmer overens med de på ladestasjonen.

a) Autolading

1. I automodus søker roboten etter ladestasjonen som skal lades ved når batteriet er lavt.
2. I standby-modus trykker på  knappen på fjernkontrollen for å gi roboten beskjed om å lete etter ladestasjonen.

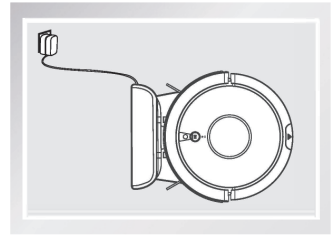

Merk: Vennligst ta hensyn til ladepinnene . Skitne pinner vil påvirke ladingen negativt.

b) Manuell lading

Slå på strømbryteren på siden av roboten. Plugg strømadapterkontakten direkte inn i roboten og koble den andre siden av adapteren til stikkkontakten for å lade.

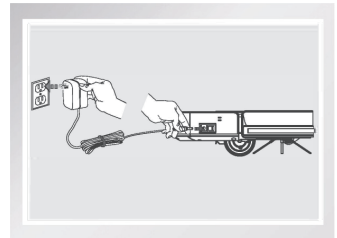

1. For daglig bruk, vennligst plasser roboten på ladestasjonen. Kontroller at strømadapteren er koblet til og at roboten er slått på.
2. Hvis roboten ikke vil bli brukt på lang tid, må du ha den helt på plass før du slår av strømmen. Oppbevar roboten på et tørt og ventilert sted.
3. I tidsplanmodus, vennligst ikke bruk den manuelle lademetoden. Ellers kan ikke roboten utføre rengjøringsoppgaven på det planlagte tidspunktet.

Produktdrift

Bruk av Fjernstyring

1 På / av

1. Trykk på denne knappen for å bytte fra hvilemodus til standby-modus.
2. Trykk på denne knappen i standby-modus for å starte rengjøringen.
3. Under rengjøringsprosessen trykker du på denne knappen for å stoppe rengjøringen.

2 Klokke

Trykk på denne knappen for å stille inn gjeldende klokkeslett.

3 Spot-modus

Trykk på denne knappen for å stille inn gjeldende klokkeslett.

4 Gå tilbake til ladestasjonen

Trykk på denne knappen for å instruere roboten om å gå tilbake til ladestasjonen.

5 Tidsplan

Trykk på denne knappen for å konfigurere en rengjøringsplanlegging. Roboten vil begynne å rengjøre i henhold til planleggingstiden. Hvis du vil endre planlagt tid, må du bruke knappen på nytt. Hvis det viser „00:00“ på det eksterne kontrolldisplayet, er den planlagte tiden tilbakestilt.

6 Kant-modus

Trykk på denne knappen for å starte kantrengjøring, der roboten rengjør langs veggene. Etter rengjøring vil roboten gå tilbake til ladestasjonen eller punktet der den startet fra.

7 MAX-mode

Trykk på denne knappen for å starte rengjøring av MAX-modus, der roboten rengjør med maksimal effekt.

Merk: Plasser to AAA/RO3 batterier i fjernkontrollen før du bruker den. Ta ut batteriene hvis fjernkontrollen ikke brukes på lang tid.



Produktdrift

Oppstart / Pause / Hvilemodus



- **Hvilemodus:** Strømbryteren er på, og auto-rengjøring indikatorlyset blinker ikke. Roboten rengjør for tiden ikke.
- **Standby-modus:** : Strømbryteren er på, og indikatorlyset for auto-knappen blinker. Roboten rengjør for tiden ikke.
Rengjøringsmodus: Indikatorlyset for autoknappen blinker. Roboten rengjør for tiden.



1 Oppstart

Trykk  på roboten eller  på fjernkontrollen for å starte rengjøringen.

Merk: Hvis roboten er i hvilemodus, trykker du på for å gå inn i  standby-modus. Når du trykker  igjen, vil roboten begynne å rengjøre.

2 Pause

Pause-funksjonen bytter mellom rengjøringsmodus og standby-modus. Trykk  på roboten  eller på fjernkontrollen for å stoppe rengjøringsprosessen.

Merk: Når roboten er satt på pause, trykk  på enheten eller  på fjernkontrollen for å starte rengjøringsprosessen på nytt.

3 Hvilemodus

Trykk og hold inne  knappen på roboten i 3 sekunder. Roboten vil da bytte til hvilemodus hvis det ikke gis ytterligere instruksjoner innen 1 minutt.

Produkt drift

Robot operation

1 Auto button



- Trykk på denne knappen for å bytte fra hvilemodus til standby-modus.
- Trykk på denne knappen i standby-modus for å starte rengjøringen.
- Når du rengjør, trykker du på denne knappen for å stoppe støvsugings-prosessen.

Rengjøringsmodus

For å sikre den beste rengjøringsopplevelsen kommer roboten med forskjellige rengjøringsmoduser. De forskjellige modusene kan aktiveres ved hjelp av fjernkontrollen eller ZACOHOMe-appen.

Merk: For å starte noen av modusene som er beskrevet nedenfor, må du kontrollere at roboten er slått på og at auto-knappindikatoren blinker.

1 Automodus

Trykk  på roboten eller  på fjernkontrollen for å starte automodus. I denne modusen vil roboten rengjøre rommet i en effektiv „sikk-sakk“ bane som vist på bildet. Det vil automatisk beregne og rengjøre utelatte områder.

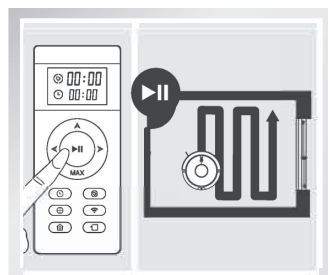

- Roboten vil automatisk gå gjennom rengjøringsbanen under arbeidsprosessen. Hvis den flyttes manuelt eller betjenes via ekstern kontroll, vil roboten planlegge rengjøringsbanen på nytt, og det allerede rengjorte området kan rengjøres på nytt. For å sikre effektivitet må du ikke avbryte rengjøringsprosessen ved å trykke på andre knapper.
- Under rengjøringsprosessen vil roboten pause en kort stund for å beregne de urene områdene og planlegge en ny bane. Vennligst vent tålmodig. Tidene og varigheten av pausene avhenger av kompleksiteten i hjemmemiljøet.

Produktdrift

2 Spot-modus

Denne modusen gjelder for et område med svært konsentrert smuss eller støv. I stedsrengjøringsmodus vil roboten fokusere på å rengjøre ett bestemt område i en sirkulær bane. Når rengjøringen er ferdig, går den tilbake til ladestasjonen.

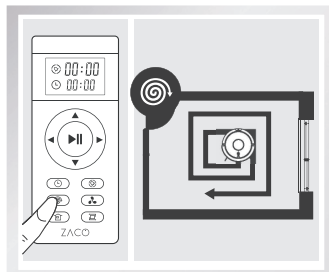

3 Maks-modus

Denne modusen er ideell for svært skitne gulv.

Trykk  for å øke sugekraften for å rengjøre svært støvete områder. Trykk  igjen for å gå tilbake til normal sugekraft.

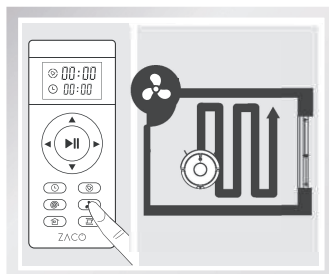

4 Gå tilbake til ladestasjonen

Under rengjøringsprosessen kan roboten merke når den har lavt batteri og vil automatisk lete etter ladestasjonen når lading er nødvendig.

Det er også mulig å trykke på  knappen på fjernkontrollen for å instruere roboten om å gå tilbake til ladestasjonen.

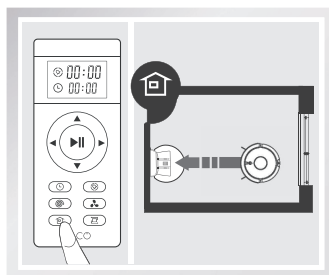

Produktdrift

5 Planlegging

En vasketid kan planlegges. Når fjernkontrollens Planleggings-ikon  og de to første tallene på skjermen blinker, går roboten inn i tidsplanmodus.

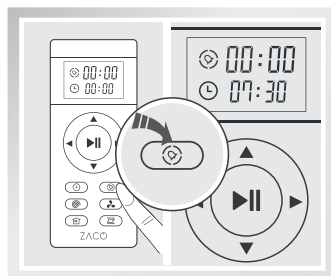

6 Kantmodus

Denne modusen er bra for rengjøring av kantene og hjørnene i et rom. I kantrengjøringsmodus kjører roboten langs en barriere (f.eks. veggen) for å rengjøre og vil stoppe etter å gått en hel gang rundt.

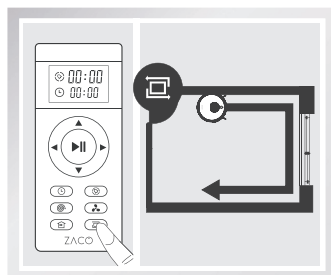



Produktdrift

Planlegging

For enkelhets skyld kan du sette opp en tidsplan for vanlig rengjøring. For å gjøre dette må gjeldende tid og planlagte rengjøringstider settes opp via fjernkontrollen eller ZACOHme-Appen. Roboten vil da rengjøre i henhold til planlagt tid.

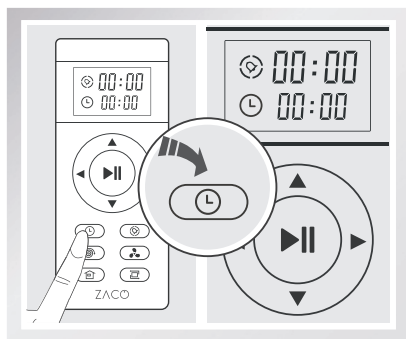
1 Sett Opp Nåværende Tid



Trykk på  knappen. Klokkeikonet  og de to første tallene blinker da.

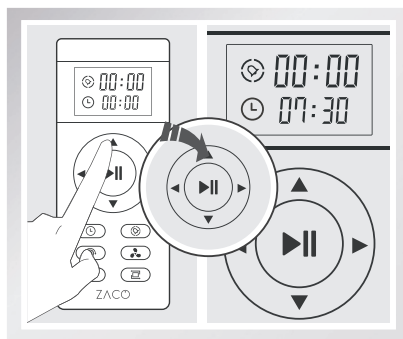

Trykk på   knappene for å justere tallet. Trykk på knappene   for å endre mellom time og minutter.

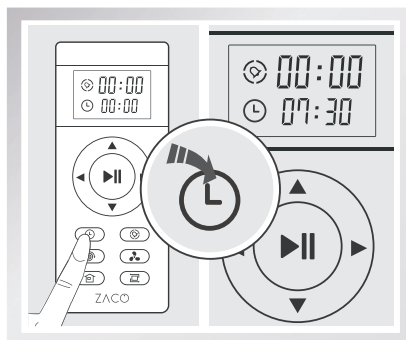



Når du har satt tiden, trykker du på  knappen for å lagre endringene. Når en rask tone kan høres, ble gjeldende tidsinnstilling lagret.

Produktdrift

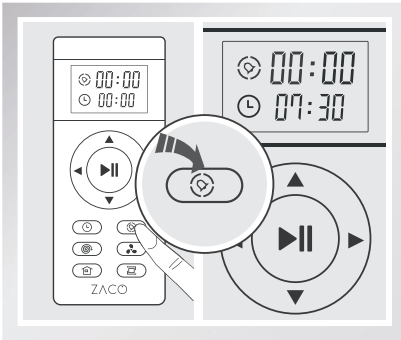
2 Sett Opp Planlagt Tid



Trykk på  Tknappen. Planlegg-ikonet  og de to første tallene blinker deretter.

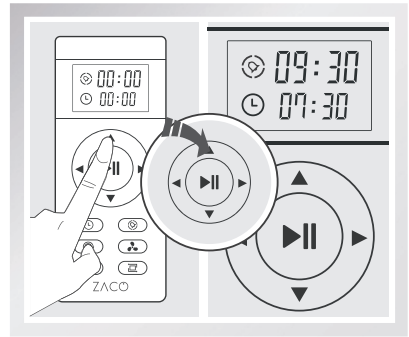

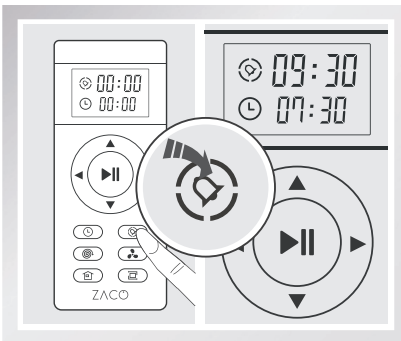

Trykk på ▲▼knappene for å justere tallet. Trykk på ◀▶knappene for å endre mellom time og minutter.



Når du har satt tiden, trykker du på  knappen for å lagre. Roboten vil begynne å jobbe til den oppsatte tiden.

Produkt drift

3 Innstillinger for Avbrytning av Tidsplan

- rykk på knappen  for å endre planlagt tid. Når den viser „00:00“ på fjernkontrollen, lagrer du ved å trykke på knappen  igjen. Deretter slettes innstillingen for tidsplanen.
- Slå av strømbryteren til roboten. Innstillingen for planlagt tid vil bli slettet.

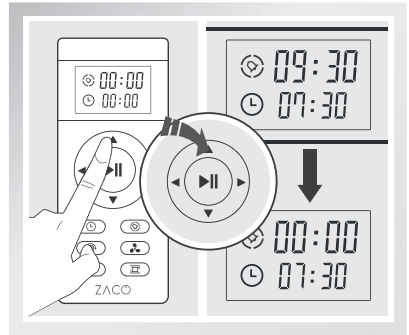

- Når du endrer tidsinnstillingen for gjeldende klokkeslett eller planlagt tid, høres en rask tone. Om ingen rask tone blir hørt, betyr det at endringen ikke ble lagret.
- Du må sette opp gjeldende klokkeslett og planlagt tid på nytt når du bytter batteriene på fjernkontrollen.

Produkt drift

Vanntank-drift

Bruk av vanntanken er valgfritt. Etter at støvsugingen er fullført, kan støvbeholderen skiftes ut med vanntanken for mopping.

Advarsel:

- Hvis roboten stoppes under moppingsprosessen (f.eks. for å tilsette vann eller skylle ut moppkluten), vil roboten omprogrammere rengjøringsbanen og allerede rensede områder vil bli moppet igjen. For å få en bedre moppeeffekt, anbefales det å bruke moppe-funksjonen i ett rom om gangen.
- Hvis et annet rom må moppes, vennligst flytt roboten manuelt til det rommet. Fyll på med vann eller skyll ut moppkluten om nødvendig.
- Vennligst ikke bruk vanntanken på teppe. Hvis du har et teppe i huset, rull opp kanten for å hindre roboten fra og klatre oppå og tilsmusse teppe. Alternativt kan du erklære et „teppeområde“ via ZACOHme-Appen som roboten anerkjenner som et område som må støvsuges, men ikke moppes.
- Tilsett vann og skyll ut moppkluten regelmessig. Fjern vanntanken fra roboten for å fylle den på.
- Ta ut vannbeholderen under lading.

Produkt drift

1 Tilsett vann

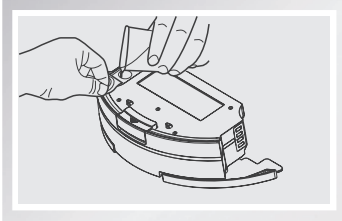

Åpne gummiproppen på toppen av vannbeholder og hell sakte i rent vann gjennom dysen. Forsikre for å lukke tanken sikkert etterpå.

2 Monter moppeklut

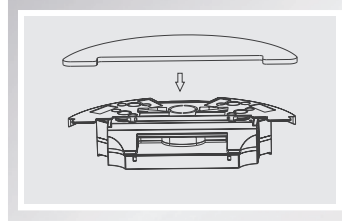

Snu vanntanken og installer den moppeklutet ved først å feste det kantene og la kluten klebe seg til borrelåsbåndet.

3 Installer vanntank

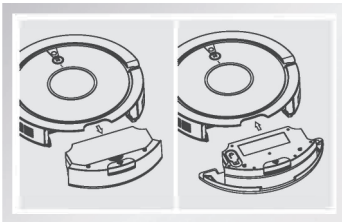

Ta ut støvbeholderen og monter vanntanken.

4 Moppefunksjon

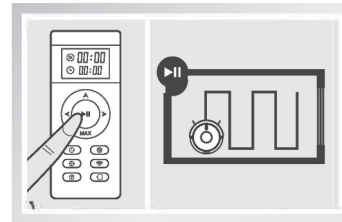

Trykk på Autoappen for å starte moppefunksjonen.

Appnedlastning og Brukerinstruksjoner

Appnedlastning

Roboten din kan styres med ZACOHme-Appen. ZACOHme-Appen er tilgjengelig gratis i appbutikken din.



 ZACOHme App



 ZACOHme App

Stemmekontroll via Alexa / **Google Home**

Denne robotstøvsugeren kan også betjenes ved hjelp av Alexa eller **Google Home** talestyring. For å bruke denne ferdigheten, må du ha ZACOHme-Appen installert.

1. Roboten må være online og koblet til ZACOHme-Appen.
2. Last ned Amazon Alexa-Appen / **Google Home**-Appen og logg på med Amazon-kontoen / **Google-kontoen** din.
3. Søk etter ZACOHme Skill under "Skills & Games" / "**Kompatibel med Google-enheter**" og aktiver den.
4. Du må logge på med kontoen din fra ZACOHme-Appen for å aktivere den.
5. Nå kan roboten betjenes med talestyring. Roboten vil da lytte til navnet du ga den via ZACOHme-Appen.

Hvorfor ikke prøve følgende kommandoer:

"Alexa, slå på ZACO!" eller "**Ok Google, slå på ZACO!**"

"Alexa, slå av ZACO!" eller "**Ok Google, slå av ZACO!**"

Koble roboten til Wi-Fi

1. Kontroller at smarttelefonen er koblet til Wi-Fi-hjemmenettverket og har godt signal.
2. Opprett en konto i ZACOHme-appen og logg inn.
3. Slå av roboten and og slå den på igjen før den pares med Wi-Fi.

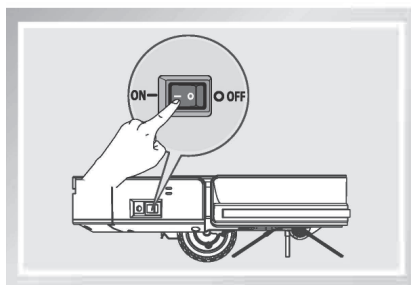

Produktvedlikehold

Slå av strømbryteren og koble strømadapteren fra ladestasjonen før du rengjør og vedlikeholder roboten og tilbehøret.

Vedlikehold av Hovedbørste og Sidebørste

Rengjøring av sidebørste

Fjern sidebørsten og rens den fra ethvert hår som ble sittende fast i den. Rengjør smuss av sidebørstene med en ren klut.

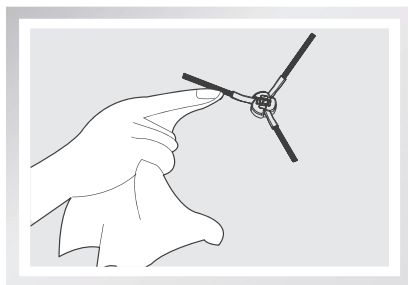

Rengjøring av hovedbørste

Ta ut hovedbørsten og fjern hår og smuss ved hjelp av rengjøringsbørsten.

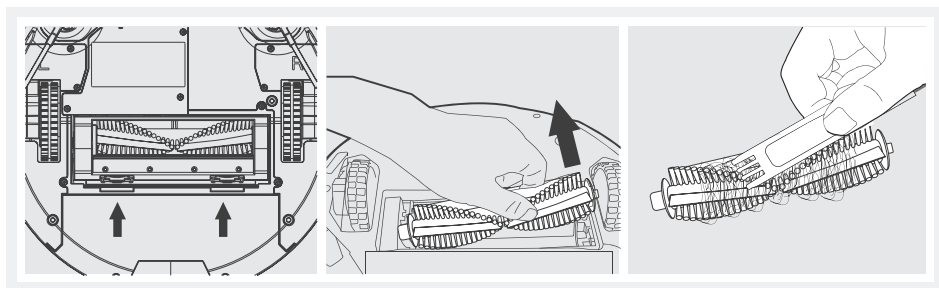

Produktvedlikehold

Vedlikehold av Støvbeholder og Filtre

Ta ut og tøm støvbeholderen og filtrene etter hver bruk. Instruksjonene er nedenfor:

- Ta ut støvbeholderen for å tømme den. Sjekk og rengjør sugeporten også.
- Høy-ytelsesfilteret kan rengjøres ved å lett banke ut smuss. Det kan ikke vaskes.

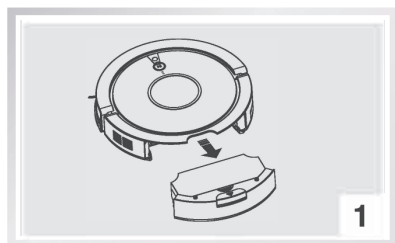

Press knappen og ta ut støvbeholderen

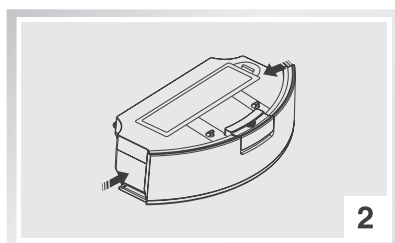

Åpne støvbeholderen



Tøm støvbeholderen over en søppelbøtte

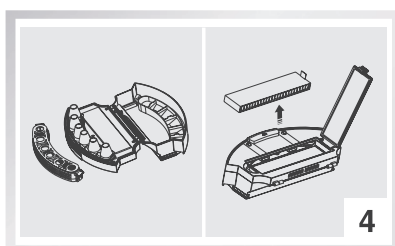

Ta ut filteret og bank det lett

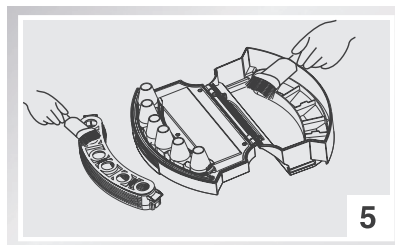

Rengjør tanken med rengjøringsbørsten

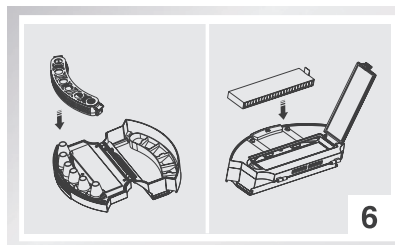

Sett filtrene tilbake i støvbeholderen

Produktvedlikehold

Vedlikehold av Vanntank

1 Rengjør moppekluten

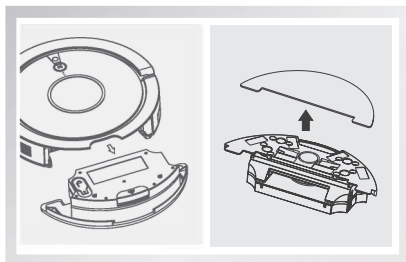

Når moppingen er ferdig, må du fjerne vanntanken fra roboten og ta av moppekluten.

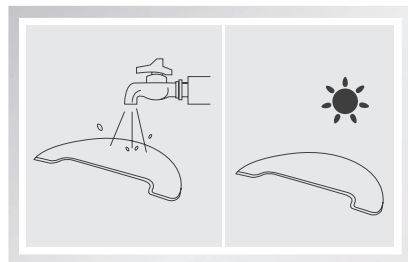

Skyll moppekluten med vann og la den lufttørke.

2 Rengjør vanntanken

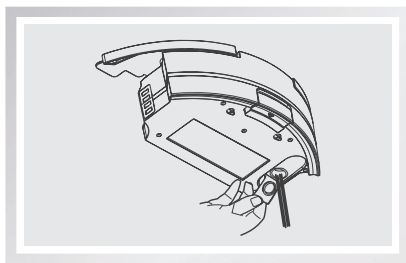

Etter moppingen er er ferdig, må du fjerne vanntanken fra roboten, løsne moppekluten og helle ut det gjenværende vannet.

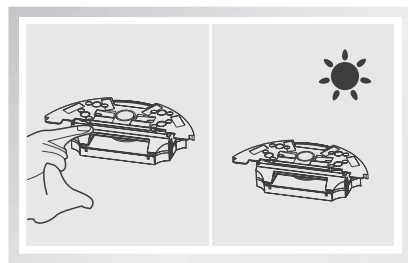

La vanntanken lufttørke ved å holde gummipluggen åpen.

Merk: Dypp aldri tanken i vann.

Produktvedlikehold

Fallsensorer og Ladepins

Bruk en tørr klut til å rengjøre ladepinnen og fallsensorene på roboten for å opprettholde følsomheten. Instruksjoner for å gjøre dette vises på bildene nedenfor:

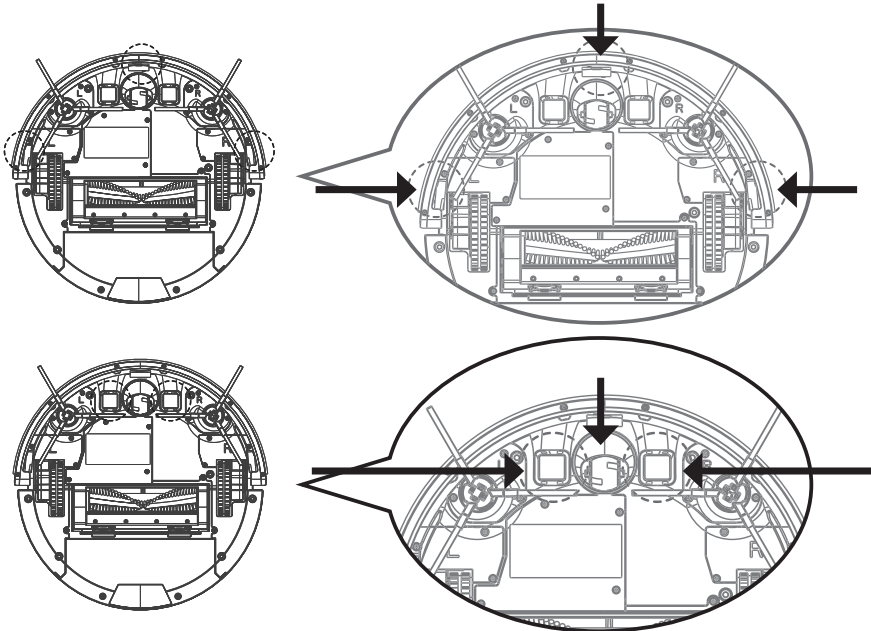

Merk:

- Ta ut batteriet når enheten ikke skal brukes på lang tid. Hvis det oppstår en batterilekasje, må du ta ut batteriet, rengjøre batterirommet og kontakte ZACO kundeservice.
- Hvis batteriet er dypt utladet eller ikke brukes på lang tid, reduseres batterikapasiteten, og det anbefales å aktivere batteriet. For å aktivere det, plasser roboten manuelt på ladestasjonen. Fjern roboten etter lading i 3 minutter og gjenta dette 3 ganger. Deretter lader du enheten i 3-5 timer.
- Dette produktet bruker et batteri med lang levetid som ikke krever hyppig utskifting. Hvis du vil erstatte det likevel, kan du kontakte ZACO kundeservice.

Feilsøking

Vedlikehold og Bytt ut Tilbehør Regelmessig

Element	Vedlikeholdstid	Erstatt
Støvbeholder	Hver gang etter bruk	/
Høy-ytelsesfilter	En gang i uken (eller to ganger i uken hvis det er kjøledyr)	Annenhver måned
Hovedbørste	En gang i uken (eller to ganger i uken hvis det er kjøledyr)	Om nødvendig
Sidebørste	En gang i uken	Om nødvendig
Ladestasjon	En gang i uken	/

Stemmebeskjed

Når roboten har et problem, blinker Auto-knappen med et rødt lys og roboten spiller av en talemelding. Se følgende tabell for problemer og deres grunner.

Element	Talemelding	Grunn	Metode
01	Rengjør venstre sidebørste	Unormal venstre børste	Vennligst rengjør venstre sidebørste
02	Rengjør høyre sidebørste	Unormal høyre børste	Vennligst rengjør høyre sidebørste
03	Sjekk venstre hjul	Unormalt venstre hjul	Vennligst sjekk venstre hjul
04	Sjekk høyre hjul	Unormalt høyre hjul	Vennligst sjekk høyre hjul
05	Sjekk og rengjør hovedbørsten	Unormal hovedbørste	Vennligst sjekk og rengjør hovedbørsten
06	Trykk på støttemperen	Unormal støtfanger foran	Klapp på støtfanger foran
07	Rengjør fallsensorer	Unormale fallsensorer	Vennligst rengjør fallsensorer
08	Sett roboten tilbake på bakken	Robot er ikke på bakken	Vennligst sett roboten tilbake på bakken
09	Legg roboten tilbake på ladestasjonen for å lade	Roboten klarte ikke å finne ladestasjonen	Sett roboten tilbake til ladestasjonen for å lade
10	Koble fra roboten	Knappen  trykkes mens roboten lades med strømadapteren koblet til.	Vennligst sjekk og trekk ut pluggen fra roboten.
11	Slå på strømbryteren	Knappen  trykkes mens roboten er på ladestasjonen med strømbryteren slått av.	Kontroller og slå på strømbryteren.

Merk: Hvis problemet fortsatt ikke er løst, følger du instruksjonene nedenfor:

- Slå av og slå på strømbryteren for å starte roboten på nytt.
- Hvis problemet ikke er løst etter en omstart, kan du kontakte vår ZACO kundeservice.

Produktdeler

Tekniske spesifikasjoner

Klassifisering	Element	Detalj
Mekaniske spesifikasjoner	Diameter	320 mm
	Høyde	76 mm
	Nettovekt	3,1 kg
Elektriske spesifikasjoner	Spenning	14,4 V
	Batterikapasitet	Li-ion 2400 mAh
	Effekt	22 W
	Ladetype	Automatisk lading/ manuell lading
Rengjørings-spesifikasjoner	Støvbeholderkapasitet	0,45 l
	Rengjøringsmodus	Automatisk / Sted / Kant / Planlegg
	Ladetid	< 350 min.
	Rengjøringstid	>100 min.
Knapptype på Hovedkropp		Mekanisk knapp

Invisiblewall

InvisibleWall

InvisibleWall skaper en usynlig barriere som A9sPro-ene ikke vil krysse. Dette kan brukes til å forhindre at roboten kommer inn i bestemte områder.

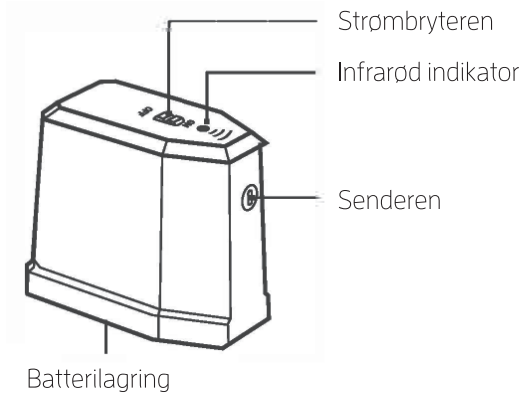

InvisibleWall-drift

- Sett inn batteriene før du slår på strømmen
- Sett InvisibleWall foran området du vil beskytte. Sørg for å justere senderen i henhold til instruksjonene på toppen av InvisibleWall-enheten.
- Slå av InvisibleWall etter at rengjøringen er ferdig.

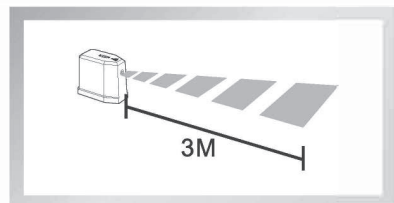
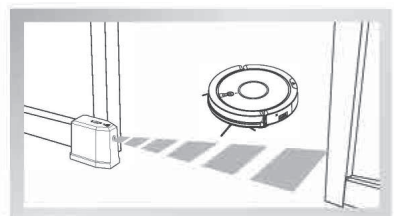

ERP information

AC adapter Manufacturer' s name or trade mark, commercial registration number and address	Ten Pao Industrial Co., Ltd. Room 10-11, 6/F., Kwong Sang Hong Centre, 151-153 Hoi Bun Road, Kwun Tong, Kowloon, Hong Kong
AC adapter Model identifier	S012DBV1900060
Input voltage	100 – 240 V~
Input AC frequency	50/60 Hz
Output voltage	19V
Output current	0.6A
Output power	11.4W
Average active efficiency	84.85%
Efficiency at low load (10 %)	76.32%
No-load power consumption	0.057W

Percentage of nameplate output current

Load condition 1	100% ± 2%
Load condition 2	75% ± 2%
Load condition 3	50% ± 2%
Load condition 4	25% ± 2%
Load condition 5	10% ± 1%
Load condition 6	0%

