

ZACO-A8s

Robotic vacuum cleaner

User Manual



Dansk

Suomi

Norsk

Svenska

For more information,
visit www.zacorobot.eu

| ZACO

ZACO-A8s

Robotstøvsuger

Betjeningsvejledning



Kære kunde

Mange tak for dit køb af en robotstøvsuger ZACO A8s.

Du er nu en af de millioner, der bruger en robot i rengøringen – den intelligente måde at gøre rent på. Brug gerne et par minutter på at læse denne betjeningsvejledning for at lære din robot bedre at kende. Skulle der opstå problemer med robotten, bedes du henvende dig til kundeservice eller se vores hjemmeside, www.zacorobot.eu, for yderligere informationer.

Hold øje med os på Facebook og Twitter, og få del i eksklusive fordele:

- Få support, der er skræddersyet lige præcis til din robot, herunder svar på spørgsmål, tips til vedligeholdelse, video-demoer, live chat og meget mere.
- Få information om produktopdateringer og andre værdifulde oplysninger. Vær blandt de første, der får information om nye robotter, eksklusive rabatter og specialkampagner.

Find os allerede nu på

Facebook: facebook.com/zacorobot

Twitter: twitter.com/ZACOROBOT

Glæd dig hver dag over en grundig rengøring!
ZACO Innovation

ZACO kundeservice

Kundeservicenummer:

00800-42377961 (gratis opkald i Europa)

0209-513038-383 (direkte nummer i Tyskland)

E-mail: support@zacorobot.eu

Vigtige henvisninger

A8s indeholder elektroniske dele. Undgå, at robotten bliver dypet i væske, eller at sprøjte vand på den. Må kun rengøres med en tør klud.

For en optimal brug

- Placer ladestationen ved en væg i et større område og ikke i nærheden af en dør eller trapper.
- Før rengøringen fjernes unødige genstande på gulvet (f.eks. ledninger, barstole, osv.)
- Vælg MAX-indstilling til rengøring af områder med højere støvkonzentration.

Få det bedste resultat

- Fjern hovedbørsten, og rengør begge ender af børsterne og børsteakslen to gange om ugen. (Se 1)
- Tag ved hjælp af en skruetrækker forhjulet af, rens hjulets hylster og akslen to gange om ugen. (Se 2)
- Tøm støvbeholderen, og gør filter og børste ren efter hver brug. Skift filter hver måned.

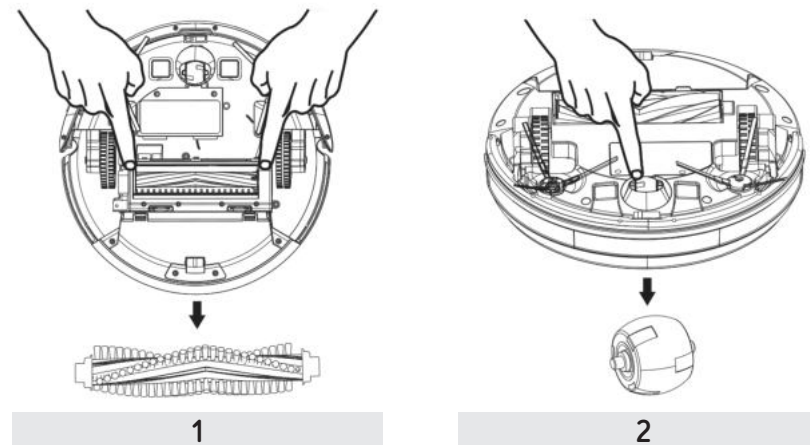

1

2

Indholdsfortegnelse

Sikkerhedsanvisninger	5
Produktkomponenter	7
Robot og tilbehør	7
Robot	8
Betjeningsfelt	8
Ladestation	8
Støvbeholder	9
Vandtank	9
Fjernbetjening	10
Brug af robotten	12
Sikkerhedsforanstaltninger	12
Hurtig betjening	14
Rengøringsindstilling	16
Indstilling af tidsplan	19
Vandtank	21
Download appen	22
Regelmæssig vedligeholdelse	23
Støvbeholder og filter	23
Vandtank	24
Hovedbørste og sidebørster	25
Andre dele	25
Fejlafhjælpning	27
Status på CLEAN-knap	27
Fejlafhjælpning	28
Produktspecifikationer	30

Sikkerhedsanvisninger

Før robotten anvendes, skal disse sikkerhedsanvisninger læses grundigt, og alle sikkerhedsforanstaltninger overholdes.

- Læs omhyggeligt hele betjeningsvejledningen igennem, inden robotten tages i brug.
- Gem denne betjeningsvejledning til senere brug.
- Bruges robotten i modstrid med beskrivelserne i denne betjeningsvejledning, kan det føre til personskader eller skader på robotten.

ADVARSEL

1. Robotten må kun demonteres af en fagmand. Brugeren må ikke hverken demontere eller foretage reparationer af robotten.
2. Benyt kun den adapter, der fulgte med ved leveringen. Benyttes en anden adapter, der ikke passer til robotten, kan det føre til elektrisk stød, brand eller produktskader.
3. Undgå at røre ledning, stik eller adapter med fugtige hænder.
4. Sørg for, at hverken tøj eller legemsdele kommer ind i robotens hjul.
5. Hold robotten væk fra cigaretter, lightere, tændstikker eller andre brændbare kilder.
6. Når robotten skal rengøres, må dette først ske, når opladningen er afsluttet.
7. Bøj ikke ledningen, og undgå at placere tunge eller skarpe genstande på den.
8. Denne robot er kun beregnet til indendørs brug i private hjem.
9. Sæt dig ikke på robotten, og læg ikke genstand ovenpå den.
10. Anvend ikke robotten i fugtige eller våde miljøer (alle former for miljø med væsker).
11. Før brug fjernes alle genstande, der kan beskadige robotten (tekstiler, glas, lamper osv.) eller genstande, der kan komme i børsterne (snører, tøj, papir, gardiner, persienner osv.).
12. Stil ikke robotten et sted, hvor den kan falde ned (borde, stole, osv.).
13. Sluk for kontakten under transport, eller hvis robotten ikke skal benyttes gennem længere tid.

Säkerhetsanvisningar

14. Tjek før brug, at adapter og stikdåse er korrekt tilsluttet. I modsat fald kan batteriet tage skade.
15. For at forhindre at nogen skulle falde over robotten, skal alle personer i huset informeres, når robotten er i brug.
16. Robotten må ikke anvendes, når støvbeholderen er fuld.
17. Robotten må kun anvendes ved temperaturer mellem -10 ° til 50 ° C (Celsius).
18. Udsæt ikke robotten for høje temperaturer.
19. Før robotten bortskaffes, skal batteriet tages ud af robotten.
20. Robotten må ikke være tilsluttet strøm, når batteriet tages ud.
21. Robot og batteri skal bortskaffes i henhold til lokale regler.
22. Benyt udelukkende batterier tilladt af producenten, undgå at bruge andre batterier.

BEMÆRK:

Dette produkt er ikke et legetøj og bør ikke bruges af børn, eller personer med manglen på relevant erfaring eller viden.

Produktkomponenter

Robot og tilbehør

Nr.	Beskrivelse	Antal
1	Robot	1
2	Ladestation	1
3	Fjernbetjening (uden batteri)	1
4	Vandtank/gulvklud	1
5	Mellemstykke	1
6	Betjeningsvejledning	1
7	Rengøringsredskab	1
8	Ekstra sidebørster	2
9	Filter	1
10	Ekstra hovedbørste	1



1

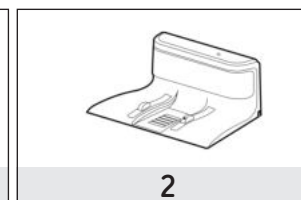

2

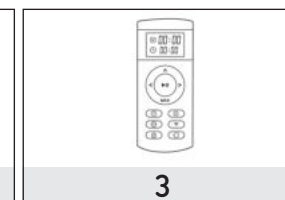

3

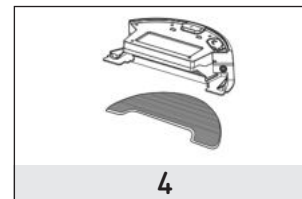

4

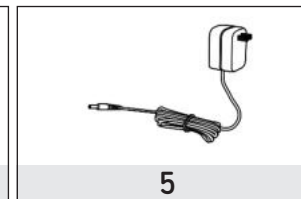

5

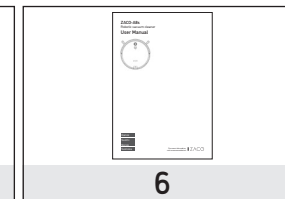

6

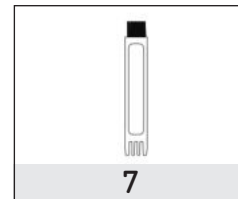

7

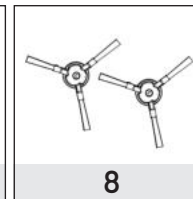

8

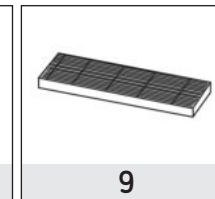

9

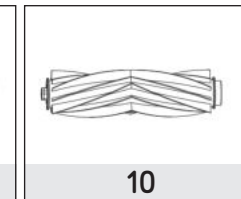

10

Produktkomponenter

Robot

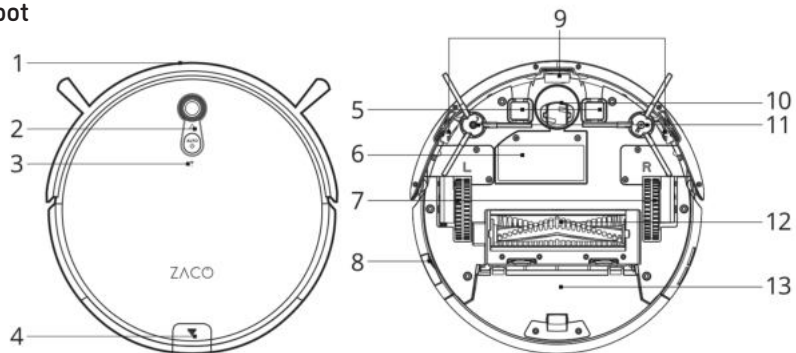

- | | | |
|-------------------------|------------------|------------------|
| 1. Støddæmper | 6. Batterilåg | 10. Forhjul |
| 2. Betjeningsfelt | 7. Sidehjul | 11. Sidebørster |
| 3. WIFI-indikator | 8. Kontakt | 12. Hovedbørste |
| 4. Knap på støvbeholder | 9. Fald-sensorer | 13. Støvbeholder |
| 5. Ladestik | | |

Betjeningsfelt

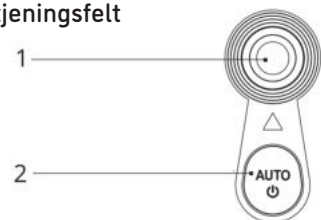

1. Optisk navigationssensor
2. „Auto Ω“-knap (start eller pause)

Ladestation

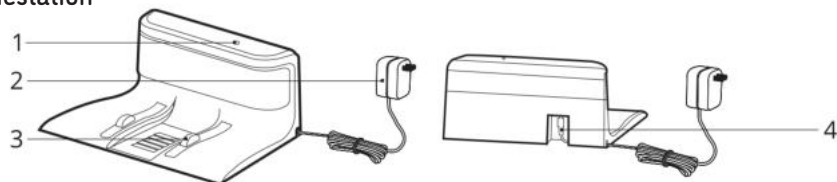

- | | |
|----------------|-----------------------|
| 1. Signallampe | 3. Ladekontaktpunkter |
| 2. Mellemsykke | 4. Strømbøsning |

Produktkomponenter

Støvbeholder

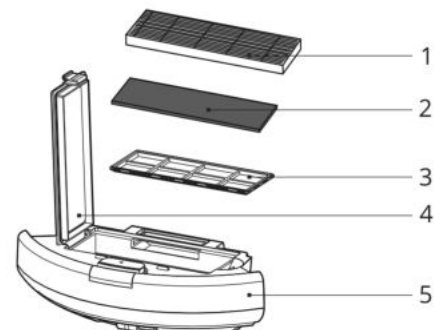

1. Filter
2. Svamp
3. Primærfilter
4. Støvbeholderafdækning
5. Støvbeholder

Vandtank

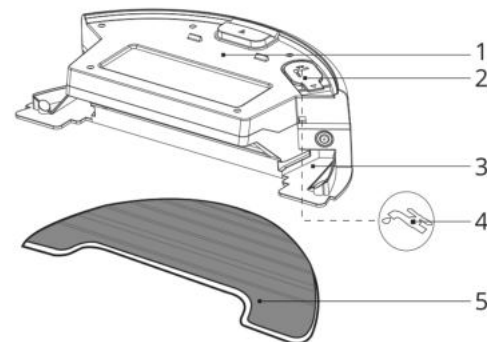



1. Vandtank
2. Påfyldningshul til vand
3. Klemmer til gulvklud
4. Vandpåfyldningssymbol
5. Gulvklud



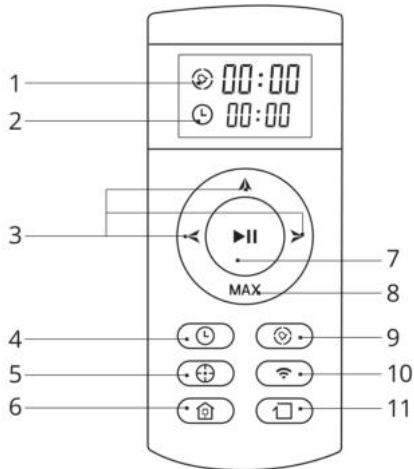







Produktkomponenter

Fjernbetjening



1. Planlægningstid
2. Klokkelæst
3. Piletaster
4. Knap til indstilling af klokkelæst
5. Punktindstillingsknap
6. Selvopladningsknap
7. Clean/pause-knap
8. MAX-knap
 - Tryk på denne knap i tidsplanindstilling eller klokkelæstindstilling for at vælge et lavere tal.
 - Tryk på denne knap for en højere sugestyrke under rengøring af områder med meget støv.
9. Indstilling af rengøringsplan
10. WIFI-tilslutningsknap
11. Kantindstillingsknap

1. „“ **Clean/pause-knap**
 - Tryk på denne knap for at starte rengøringen i den valgte indstilling.
 - Tryk på denne knap for at få robotten til at stoppe sin rengøring.
 - Tryk på denne knap for at skifte fra dvaletilstand til valgte indstilling.
2. **Piletaster**
 - A. „“-tast:
 - Tryk på denne knap for at hæve tallet i tidsplan- eller klokkelæstindstillingen.
 - Tryk på denne knap for at køre robotten frem i valgt indstilling. Robotten stopper, når den rammer en genstand.
 - B. „**MAX**“-tast:
 - Tryk på denne knap for at sænke tallet i tidsplan- eller klokkelæstindstillingen.
 - Tryk på „MAX“ for at aktivere den stærkeste sugeseffekt.

- C. „“-tast:
 - Tryk på denne knap for at skifte fra minutter til timer i tids- eller klokkelæstindstillingen.
 - Tryk på denne knap for at få robotten til at dreje til venstre.
- D. „“-tast:
 - Tryk på denne knap for at skifte fra minutter til timer i tids- eller klokkelæstindstillingen.
 - Tryk på denne knap for at få robotten til at dreje til højre.
3. „“ **Tidsplanknap**
 - Tryk på denne knap for at skifte til tidsplanindstilling, når du er i den valgte indstilling.
 - Tryk på denne knap for at bekræfte planlægningen i tidsplanindstillingen.
4. „“ **knap Indstilling af klokkelæst/lokalt klokkelæst**
 - Tryk på denne knap for at skifte til klokkelæstindstilling, når du er i den valgte indstilling.
 - Tryk på denne knap for at bekræfte klokkelættet i klokkelæstindstillingen.
5. „“ **Punktindstillingsknap**
 - Tryk på denne knap for at starte rengøringen i punktindstilling.
6. „“ **WIFI-tilslutningsknap**
 - I standby-tilstand holdes knappen nedtrykket i 3 sekunder for at starte WIFI-parring op.
7. „“ **Selvopladningsknap**
 - Tryk på denne knap for at få robotten til at vende tilbage til opladning i ladestationen.
8. „“ **Kantindstillingsknap**
 - Tryk på denne knap for at få robotten til at gøre rent langs væggen.
9.  **Viser klokkelættet.**
10.  **Viser planlægningstiden.**

Bemærkning:

1. Isæt to batterier af typen AAA i fjernbetjeningen.
2. Tag batterierne ud, hvis fjernbetjeningen ikke er i brug i længere tid.

Brug af robotten

1. Sikkerhedsforanstaltninger

Da alle boligens rum er indrettet forskelligt, lærer robotten under den primære rengøringsproces. For at opnå en bedre rengøringsproces anbefaler vi, at robotten bruges dagligt, og at evt. forhindringer for robotten fjernes før rengøringen.



Robotten stoppes muligvis af genstande på gulvet som f. eks. ledninger. Disse fjernes før rengøringen.

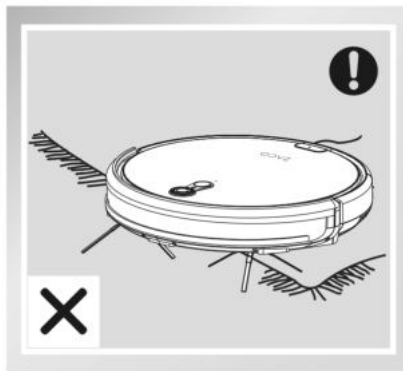

Anvend ikke robotten på tæpper, når vaskefunktionen er slået til. Hvis der er løse tæpper i boligen, rulles tæppets frynser sammen

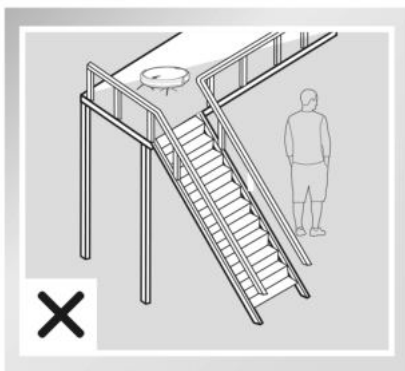

Ved en åben trappe eller svalegang skal man sørge for, at der ikke befinder sig nogen personer nedeunder under rengøringen, for at undgå personskader eller skader på genstande, der falder ned.

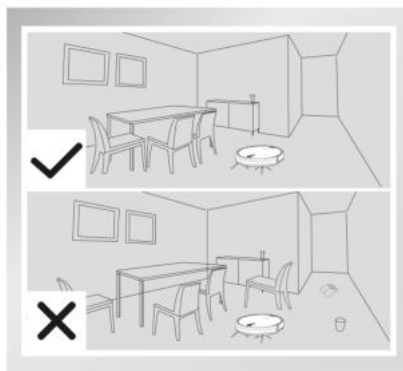

For at robotten ikke stoppes under rengøringen, skal møbler som f.eks. stole stilles, så robotten kan køre uden om dem. Så bliver huset rigtigt rent.

Brug af robotten

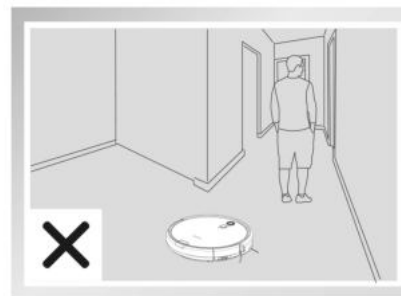

For at undgå at robotten standser undervejs, må den ikke placeres i trange områder som dørtærskler og gange.



Hvis rengøringsprocessen afbrydes i mere end 10 minutter, stopper robotten og går i dvaletilstand. For at benytte den igen trykker du først på knappen Auto Ω på robotten eller knappen  på fjernbetjeningen for at aktivere robotten.

Brug af robotten

2. Hurtig betjening

1 Forberedelse til opladning

- Tænd for ladestationen og adapteren.
- Placer ladestationen ved væggen, og fjern forhindringer, der befinder sig ca. 1 m til begge sider samt ca. 2 m foran robotten.
- Tilslut strømforsyningen.

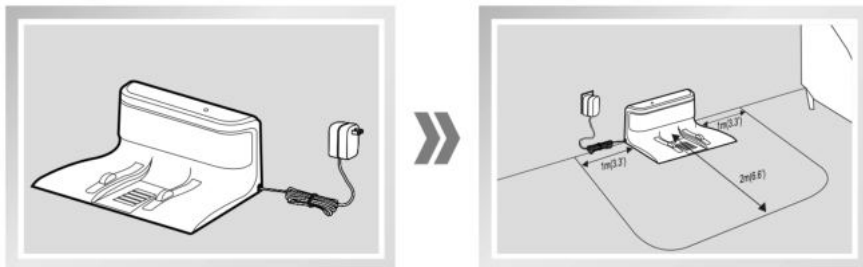

2 Tænd for kontakten

- Tænd for kontakten på siden af robotten. "I" tænder for robotten, „O“ slukker for robotten.

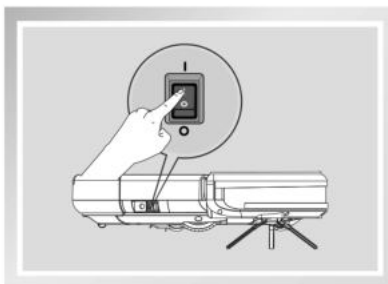

Vi anbefaler, at robotten ikke slukkes efter brug, men beholdes i opladet tilstand, så næste arbejdsgang nemt kan gå i gang.

3 Placer robotten i ladestationen, og vær opmærksom på indstillingen af ladecontakterne.

Når knappen blinker orange, oplades robotten. Når knappen lyser grønt, er opladningen afsluttet. Oplad robotten i ca. 4 timer før den første brug.

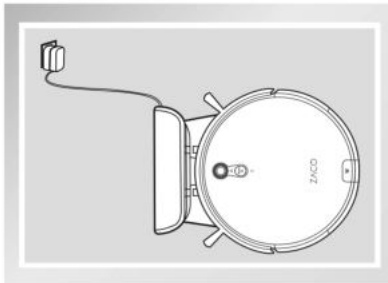

Brug af robotten

4 Start rengøringen

- Tryk kortvarigt på knappen Auto Ω på robotten eller på knappen på fjernbetjeningen. Når knappen Auto Ω lyser grønt, starter robotten automatisk i rengøringsindstilling.

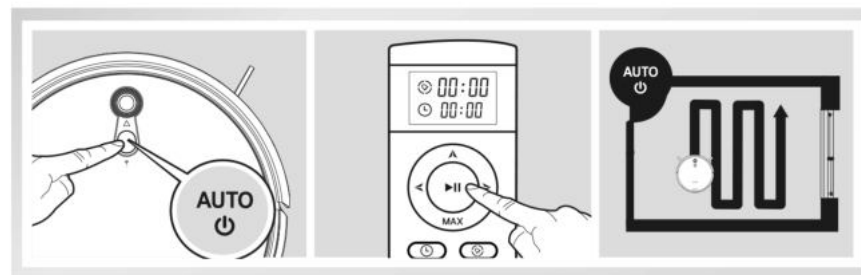

- Før du starter på rengøringen, skal du sikre dig, at knappen Auto Ω dvaletilstand, skal du trykke kortvarigt på knappen på fjernbetjeningen for at vække robotten. Hvis du vil vælge en anden rengøringsindstilling, skal du læse afsnittet rengøringsindstillinger på næste side.

5 Arbejdspause

- Mens robotten arbejder, trykker du på knappen Auto Ω på oversiden eller på knappen på fjernbetjeningen for at afbryde rengøringen.

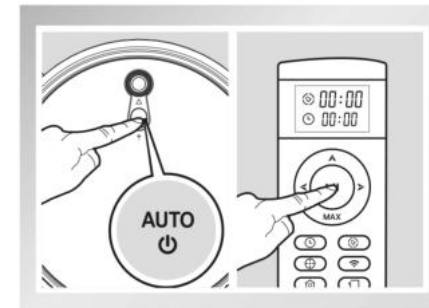

- Hvis dvaletilstanden varer i mere end 10 minutter, går robotten i dvale. Tryk kortvarigt på knappen Ω på robotten eller knappen på for at tage robotten i brug. Når robotten er i dvaletilstand, kan en ny rute for et allerede rengjort område eller et nyt rengøringsområde indstilles.

Brug af robotten

3. Rengøringsindstilling

A8s har forskellige rengøringsindstillinger til rengøring af hjemmet. Via fjernbetjeningen kan du vælge den ønskede indstilling.

- Når robotten skifter fra AUTO-indstilling til en anden indstilling og tilbage til AUTO-indstilling, kan den vælge en ny rute til et allerede rengjort område eller et nyt område.
- Før du starter rengøringsindstilling, skal du først tjekke, at knappen Auto Ω på robotten blinker grønt, hvilket betyder, at robotten venter på en knappen Ω på robotten eller knappen Auto Ω på fjernbetjeningen for at få den til at vågne.

1 AUTO-indstilling

- Den mest brugte rengøring af standardrengøringen. Robotten starter rengøringen med et zigzagmønster og har selv styr på områder, der ikke er gjort rent, som den herefter rengør.

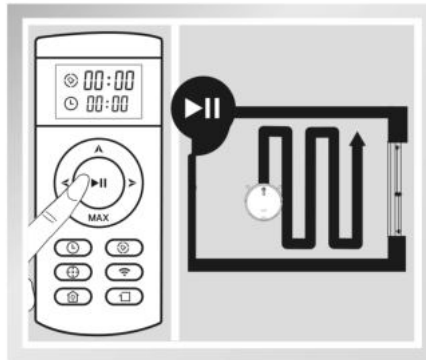

- Når brugeren styrer robotten manuelt eller via fjernbetjeningen, skal robotten genskabe vejen til områder, der er rengjort, og områder, som skal rengøres. For at få en grundig rengøring skal du undgå at styre robotten, men lade den arbejde selv.
- Det kan af og til forekomme, at robotten ikke længere bevæger sig under rengøringen, fordi den er ved at bestemme det område, der skal gøres rent, eller fastlægge en rute. Vent, indtil denne proces er afsluttet.

Brug af robotten

2 Punktrensning

- Denne indstilling anvendes til at rengøre et mindre område med en større sugestyrke. Robotten rengør i en „cirkelformet“ bane og vender efter endt proces retur til sit oprindelige sted, hvor processen afsluttes.

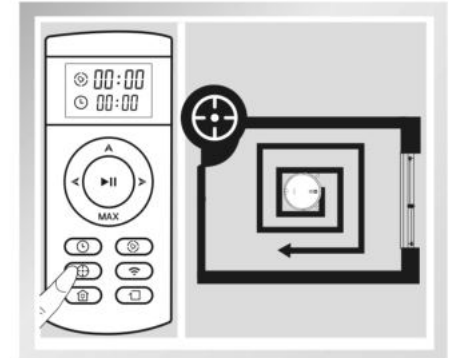

3 MAX-indstilling

- MAX-indstillingen øger sugestyrken og bruges som regel til rengøring af meget støvede områder. Ved at trykke to gange på MAX-indstillingen vender sugestyrken tilbage til normal.

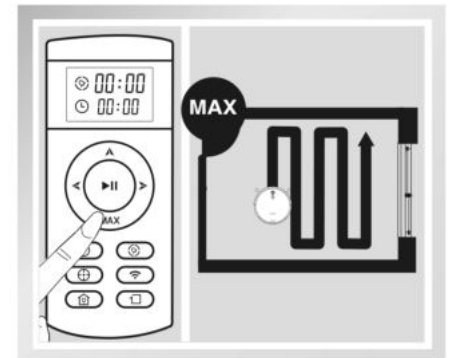

Brug af robotten

4 Selvopladningsindstilling

- Under rengøringen vender A8s automatisk tilbage til ladestationen, når batteriet er fladt.

Ved at trykke på „Π“-knappen på fjernbetjeningen vender robotten også tilbage til ladestationen for at oplade batteriet.

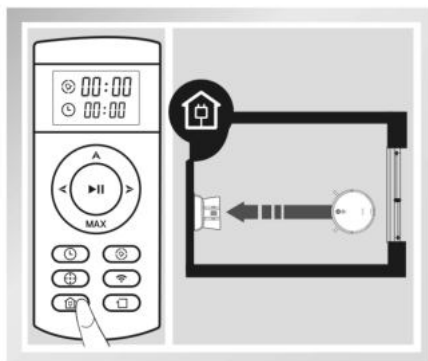

5 WIFI-tilslutningsindstilling

- I standby holdes knappen nedtrykket i 3 sekunder for at starte WIFI-parring op.

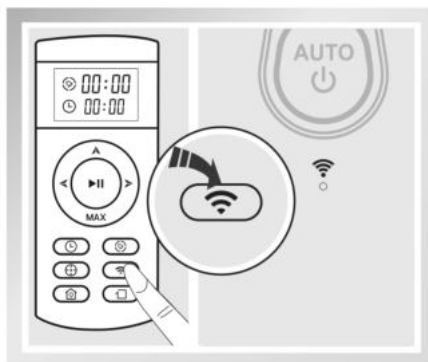

Brug af robotten



4. Indstilling af tidsplan

Hvis du opretter en tidsplan til A8s, gør den hver dag automatisk en bestemt del af hjemmet rent, også når der ikke er nogen hjemme.

Du skal sikre dig, at knappen blinker grønt, når du opretter en tidsplan. Hvis ikke, skal du trykke kortvarigt på knappen  på robotten eller >|| på fjernbetjeningen for at vække robotten.

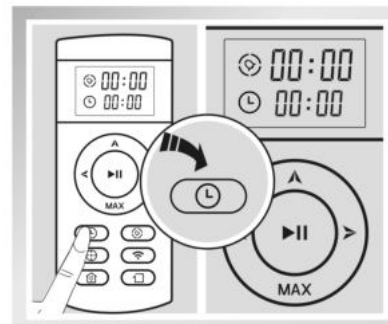
1 Indstil klokkeslæt på fjernbetjeningen.



Når du trykker kortvarigt på knappen , vises -billede- og tidsindstilling 00:00 på fjernbetjeningens display.

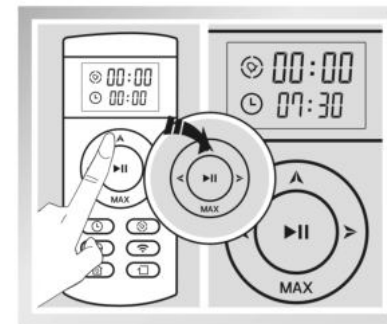

Du kan ændre timer og minutter med knappen ^Max. For at skifte fra timer til minutter, skal du bruge knapperne <>.

Når du har afsluttet tidsindstillingen, trykker du på knappen 0 for at gemme den aktuelle tid. Når du hører en signallyd, er tidsindstillingen gemt.

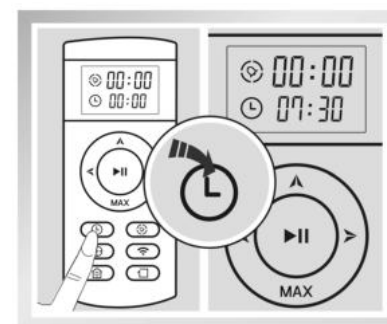

Brug af robotten

2 Opret en tidsplan

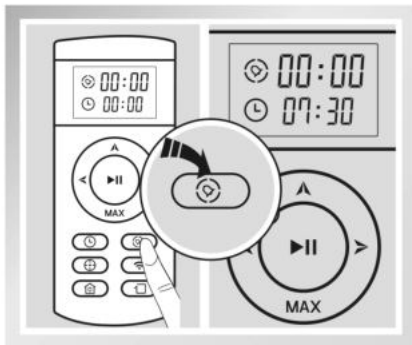

Tryk på knappen , og fjernbetjeningen blinker 00:00.

Når indstillingen af tidsplanen er afsluttet, trykker du på knappen  for at gemme. Når du hører en signallyd, er tidsindstillingen gemt. Og robotten vil hver dag automatisk starte sin rengøring på det planlagte tidspunkt.

3 Annullering af tidsplanen

Hvis du på displayet indstiller den viste planlægningstid til 00:00, annulleres planen. Hvis du slukker for kontakten på robotten, slettes PLAN-indstillingerne omgående.

- Ved indstilling af det aktuelle klokkeslæt og PLAN-tiden kan alle processer bekræftes med en pibelyd. Hvis du ikke hører en pibelyd, betyder det, at indstillingen ikke er gemt.
- Når du skifter batterier i fjernbetjeningen, skal det aktuelle klokkeslæt og PLAN-tiden indstilles på ny.

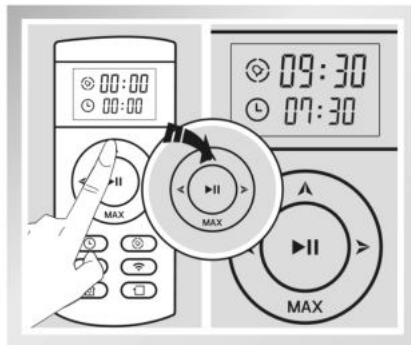

Indstil ved hjælp af piletasterne det rigtige klokkeslæt.

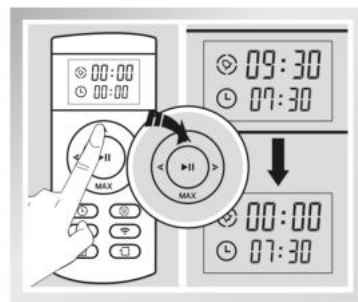
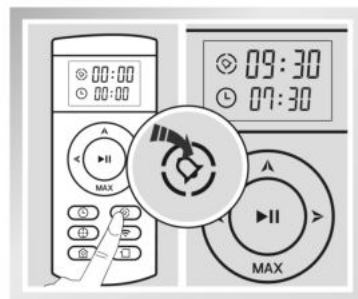

Brug af robotten

Vandtank

Denne robot er udstyret med en vandtank. Når du vil vaske gulvet, anbefaler vi at udskifte støvbeholderen med vandtanken efter støvsugning.

- Vandtanken må ikke benyttes på gulve med tæpper.
- Hold øje med robotten under vaskefunktionen, og påfyld ekstra vand ved behov. Fjern vandtanken under påfyldning.
- Under opladning fjernes vandtanken.

1 Påfyld vand

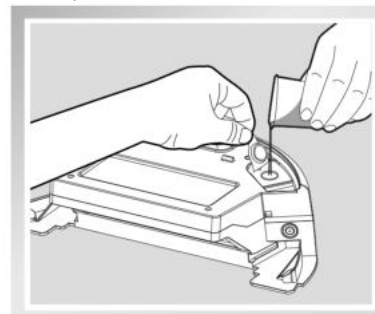

Åbn låget til vandtanken, og fyld langsomt op med vand fra vandbægeret.

3 Isæt vandtanken

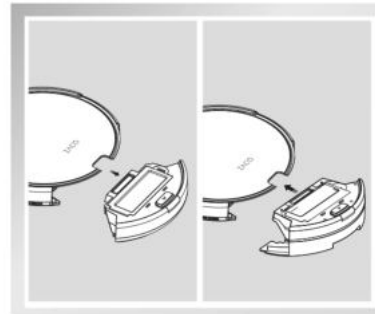

Tryk på støvbeholderknappen i enden af støvbeholderen, tag beholderen ud, og sæt vandtanken i.

2 Fastgør gulvkluden

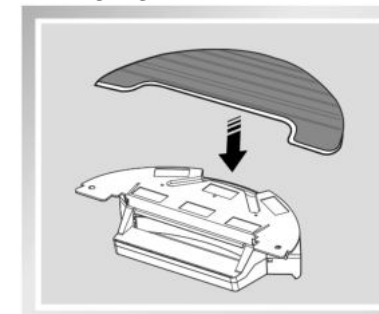

Luk låget på vandtanken, gør gulvkluden fast med båndene i begge ender.

4 Gulvvask

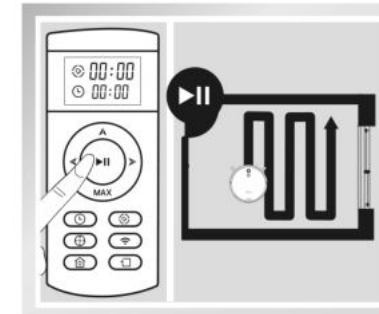

Tryk på knappen for automatisk rengøring, og robotten starter sin gulvvask.

Download appen

Robotten kan betjenes ved hjælp af ZACO Robot-appen. Via QR-koder eller appen ledes du gennem indstillingsmenuen.



 ZACO Robot APP



 ZACO Robot APP

Regelmæssig vedligeholdelse

- Sluk for robotten under vedligeholdelse

1 Støvbeholder og filter

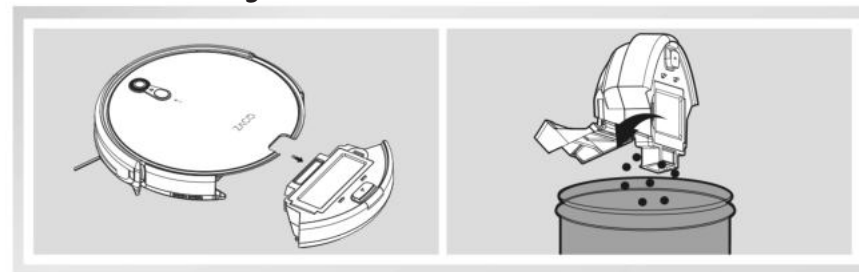

Tag støvbeholderen ud ved at trykke på frigørelsesknappen, åbn, og tøm den.

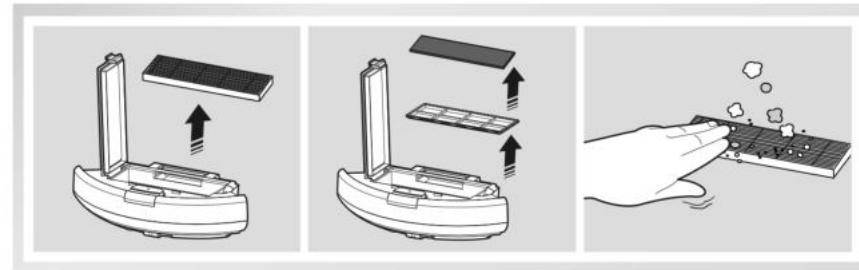

Tag filterdelene ud, og rens filteret. **Filteret må ikke vaskes.**

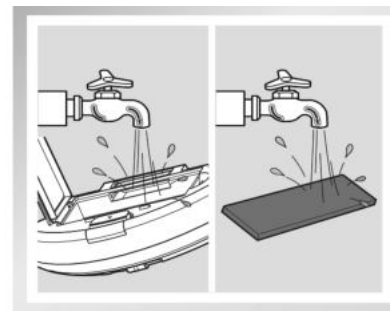

Vask støvbeholderen og primærfilteret.

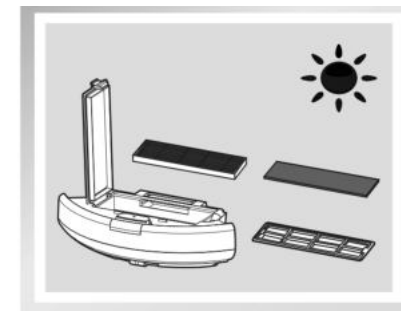

Tør støvbeholderen og filteret. De skal altid være tørre.

Regelmæssig vedligeholdelse

2 Vandtank

1 Rengøring af gulvkluden

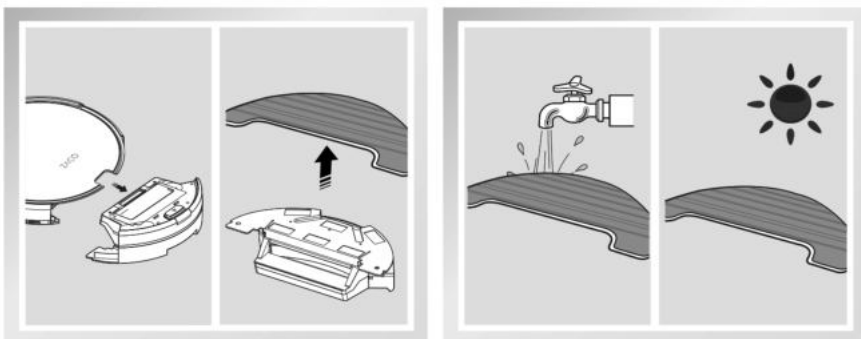

Efter gulvvasken fjerner du vandtanken og gulvkluden.

Skyl, og tør gulvkluden

2 Rengøring af vandtanken

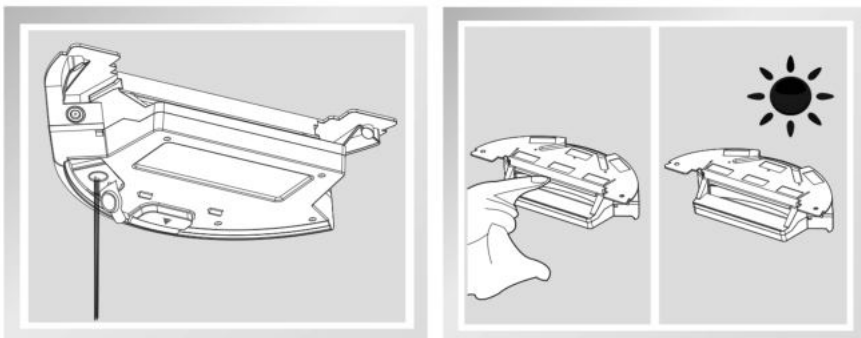

Efter gulvvasken skal du fjerne gulvkluden og vandtanken. Tøm vandtanken.

Vask tanken af, og lad den lufttørre.

Regelmæssig vedligeholdelse

3 Hovedbørste og sidebørster

1 Rens hovedbørsten

Åbn afdækningen, og tag hovedbørsten ud. Fjern derefter hårene med den medleverede rengøringskam.

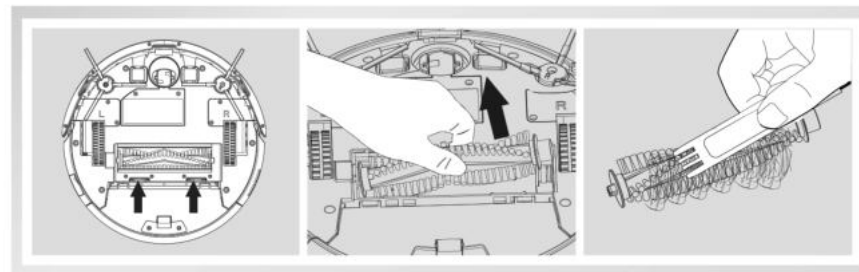

2 Rens sidebørsterne

Skrab sidebørsterne af, fjern støv og evt. hår fra hulrummet, og sørg for, at sidebørsterne kan dreje frit.

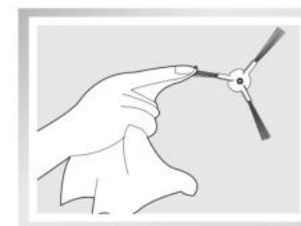

4 Andre dele

1 Rens fald-sensorerne

For at bevare robotens effekt rengøres fald-sensorerne jævnligt.

2 Rengør det optiske kamera

Rens jævnligt kameraet med en tør klud for en effektiv navigation.

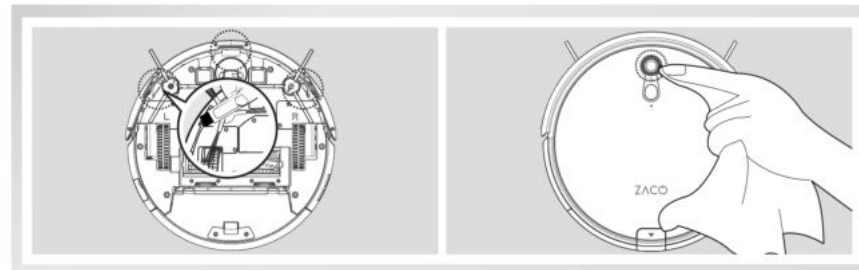

Regelmæssig vedligeholdelse

3 Rene ladekontakter

Rengør både ladekontakter og ladestation samt undersiden af robotten med en tør, blød klud.

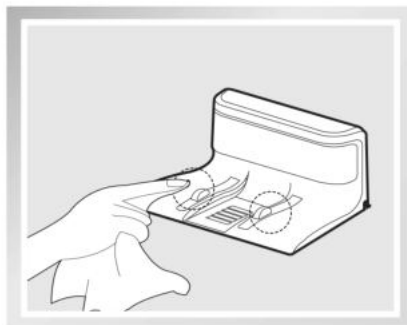
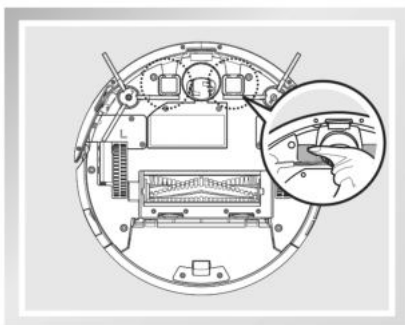

4 Rens det forreste hjul

Hvis der er snavs i det forreste hjulhus påvirker det rengørings-effekten, og det skal derfor renses som følger:

- (1) Træk hjulet lodret opad, og rens hjul, hjulholder og hjulkasse.

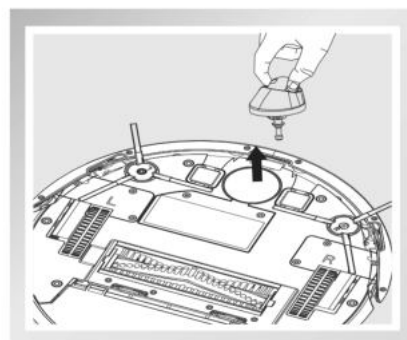

Fejlafhjælpning

Status CLEAN-knap

Robotstatus	Lysstatus
Oplader	Orange lys blinker
Opladning afsluttet	Alle lys slukker
I valgt indstilling	Grønt lys blinker
Når robotten er i fejlintstilling	Rødt lys lyser konstant
Lavt batteri	Orange lys lyser konstant
Rengøringsindstilling	Grønt lys lyser konstant

Fejlafhjælpning

Hvis du oplever problemer, der optræder i den følgende tabel, kan du følge anvisningerne for at afhjælpe dem.

Nr.	Fejl	Sandsynlig årsag	Hvad skal du gøre
1	Robotten oplades ikke	Ladekontakterne har ikke tilstrækkelig kontakt.	Du skal sikre dig, at ladestationens ladekontakter er ordentligt forbundet til robotten.
		Ladestationen er slukket, og kontakten på robotten er allerede tændt, så batteriet er helt fladt.	Det anbefales, at bibeholde ladetilstanden, når robotten ikke arbejder, så den bedre kan klare næste arbejdsproces.
		Batteriet er helt afladet.	Aktiver batteriet. Placer manuelt robotten i ladestationen, oplad den i 3 minutter, og fjern den. Gentag denne fremgangsmåde tre gange, og oplad så robotten som vanligt i 3-5 timer.
2	Der var problemer med at rengøre robotten.	Robotten er blevet viklet ind i ledninger, et gardin eller tæppefrynsen på gulvet.	Hvis robotten ikke selv kan reparere sig selv, kan du i vejledningen finde funktionskoden talebesked.

Fejlafhjælpning

Nr.	Fejl	Sandsynlig årsag	Hvad skal du gøre
3	Rengøringen er ikke afsluttet, men robotten er vendt retur til ladestationen	Robotten mærker batteriets stand under arbejdet og vender automatisk retur til opladning i ladestationen.	Oplad robotten.
4	Robotten starter ikke automatisk med rengøringen iht. rengøringsplanindstillingen	Robottens kontakt står på „0”.	Sæt kontakten på „1”, og indstil tiden på ny.
		Batteriet er næsten fladt.	Hvis batteriet tømmes, mens robotten ikke befinder sig i ladestationen, mistes tidsplanen og skal indstilles på ny.
		Robottens støvsugerdele er stoppet pga. støv eller sidder fast.	Sluk for strømmen, rengør støvbeholderen, vend robotten om, og rens hver enkelt del.
5	Fjernbetjeningen fungerer ikke (fjernbetjeningen har en rækkevidde på 5 m)	Fjernbetjeningens batteri har ikke mere strøm.	Udskift batterierne, og isæt dem korrekt.
		Kontakten på robotten er slukket, eller robotten har ikke mere batterikraft.	Du skal sikre dig, at kontakten på robotten er tændt, og at robotten er fuldt opladet.
		Fjernbetjeningens infrarøde sender eller robottens modtager bliver støvet, så signalet ikke længere kan sendes eller modtages.	Rens fjernbetjeningens infrarøde sender og robottens modtager med ren bomuldsklud.
		Andre apparater forstyrrer forbindelsen mellem fjernbetjeningens infrarøde sender og robottens modtager.	Undgå at bruge andre infrarøde apparater i nærheden af fjernbetjeningen.

Produktspecifikationer

Model	A8s		
Driftsspænding (V)	14,4-14,8	Effekt (W)	22
Ladestation			
Udgangsspænding (V)	19	Udgangsstrøm (A)	0,6
Fjernbetjeningsmodel: RC2004			
Indgangsspænding (V)	3		
Adaptermodel: GSCV0600S019V12E			
Indgang: 100-240 V 0,5 A Maks. 50/60 Hz		Udgang: 19 V = 0,6 A	
Batterispecifikationer	Litium-ion 2600 mAh		

Klassificering	Egenskaber	Detalje
Mekaniske specifikationer	Diameter	310 mm
	Højde	72 mm
	Vægt	2,7 kg
Rengørings-specifikationer	Kapacitet, støvbeholder	0,3 l
	Opladningsindstilling	Auto-opladning/manuel opladning
	Rengøringsindstilling	Auto, plet, kant, daglig plan
	Opladningstid	200-350 min.
	Rengøringstid	Ca. 160 min.
Tastatur	Mekaniske knapper	

Bemærkning: Opbevaringstemperaturen for robotten er -20 til 60°C. Når du indstiller klokkeslæt eller tidsplan, bekræftes processen ved en signallyd fra robotten. Hvis der ikke høres nogen lyd, er indstillingen ikke gemt.

ZACO-A8s Robotti-imuri Käyttöohje



Hyvä asiakas,

kiitos ZACO A8s -robotti-imurin ostamisesta. Olet nyt yksi miljoonista, jotka puhdistavat älykkäästi robottien avulla.

Tutustu tähän käyttöohjeeseen parin minuutin ajan, niin opit käyttämään robottia oikein. Jos laitteen kanssa ilmenee ongelmia, ole hyvä ja ota yhteyttä asiakaspalveluumme tai katso lisätietoja sivustostamme osoitteessa www.zacorobot.eu.

Seuraa meitä Facebookissa ja Twitterissä, niin voit hyötyä seuraavista ainutkertaisista eduista:

- Juuri sinun robotillesi räätälöity tuki: vastauksia kysymyksiin, huoltovinkkejä, esittelyvideoita, live-chat ja paljon muuta.
- Tuotepäivitykset ja muut arvokkaat tiedot. Ole mukana joukossa, joka saa ensimmäiseksi tietoja uusista roboteista sekä ainutkertaisista alennus- ja erikoiskampanjoista.

Ole meihin suoraan yhteydessä:

Facebook: facebook.com/zacorobot

Twitter: twitter.com/ZACOROBOT

Nauti joka päivä perusteellisesta puhdistamisesta!
ZACO Innovation

ZACO-asiakaspalvelu

Asiakaspalvelunumero:

00800-42377961 (European Free Call)

0209-513038-383 (Direct Line DE)

Sähköposti: support@zacorobot.eu

Tärkeitä tietoja

A8s sisältää sähköisiä osia. Älä upota robottia nesteeseen äläkä suihkuta sitä vedellä. Käytä sen puhdistamiseen vain kuivaa liinaa.

Optimaalinen käyttö

- Sijoita latausasema seinän viereen avaralla alueella, äläkä sijoita sitä oven tai portaiden läheisyyteen.
- Poista ennen puhdistamista lattialta ylimääräiset esineet (kuten johdot, jakkarat jne.)
- Valitse MAX-tila, kun puhdistettavilla alueilla on erittäin paljon pölyä.

Huipputuloksen saavuttaminen

- Irrota pääharja, puhdista harjan kummatkin päät ja harja-akseli kahdesti viikossa. (Katso 1)
- Irrota etupyörä ruuvitaltalla, puhdista pyörän kolo ja akseli kahdesti viikossa. (Katso 2)
- Tyhjennä pölysäiliö sekä puhdista suodatin ja harjat jokaisen käyttökerran jälkeen. Vaihda suodatin joka kuukausi.

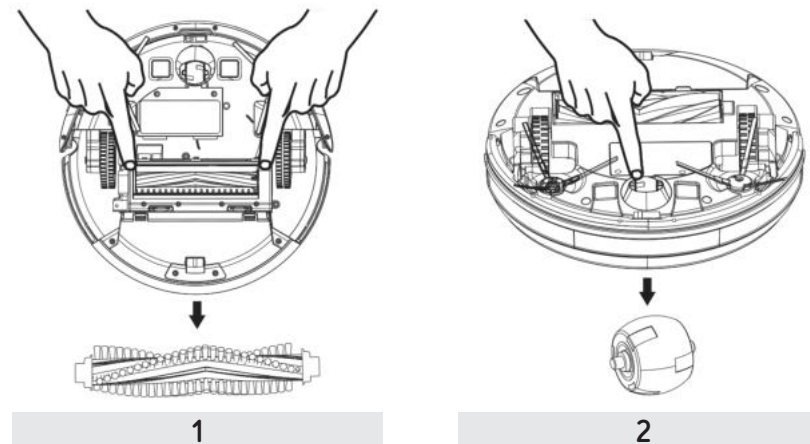

Sisällysluettelo

Turvaohjeet	5
Tuotekomponentit	7
Päälaite ja tarvikkeet	7
Päälaite	8
Ohjauskenttä	8
Latausasema	8
Pölysäiliö	9
Vesisäiliö	9
Kauko-ohjain	10
Tuotteen käyttö	12
Turvallisuusohjeet	12
Aloittaminen	14
Puhdistustila	16
Ajastustilan asettaminen	19
Vesisäiliö	21
Sovelluksen lataus	22
Säännöllinen huolto	23
Pölysäiliö ja suodatin	23
Vesisäiliö	24
Pääharja ja sivuharjat	25
Muut osat	25
Vianmääritys	27
AUTO-painikkeen tila	27
Vianmääritys	28
Tuotetiedot	30

Turvaohjeet

Lue seuraavat turvaohjeet huolellisesti läpi ennen tämän tuotteen käyttämistä ja noudata kaikkia yleisiä varotoimenpiteitä.

- Lue tämä käyttöohje huolellisesti läpi ennen tuotteen käyttöönottoa.
- Säilytä tämä käyttöohje.
- Kaikki tämän käyttöohjeen vastainen käyttö saattaa aiheuttaa henkilö- tai tuotevahinkoja.

VAROITUS

1. Laitteen saa purkaa vain ammattilainen. Käyttäjät eivät saa purkaa tai korjata tuotetta.
2. Käytä ainoastaan toimitukseen sisältyvää sovitinta. Jonkin muun sovittimen käyttö saattaa aiheuttaa sähköiskun, tulipalon tai tuotevahinkoja.
3. Älä kosketa sähköjohtoa, virtapistoketta tai sovitinta kostein käsin.
4. Älä anna vaatteiden tai ruumiinosien tarttua tuotteen pyöriin.
5. Pidä tuote etäällä savukkeista, savukkeensyöttimistä, tulitikuista ja muista syttyvistä esineistä.
6. Kun tuote on puhdistettava, puhdista se vasta latauksen päätyttyä.
7. Älä taita sähköjohtoa liian voimakkaasti, äläkä laita mitään painavia tai teräviä esineitä sen päälle.
8. Käytä robotti sisä- ja yksityisissä kotiloissa vain.
9. Älä istu tuotteen päällä äläkä kiinnitä sen päälle mitään esineitä.
10. Älä käytä tätä tuotetta märässä tai kosteassa ympäristössä (ei missään nesteitä sisältävässä ympäristössä).
11. Poista ennen käyttöä kaikki esineet, jotka saattavat vahingoittaa laitetta (tekstiilit, lasitavarat, valaisimet jne.) ja esineet, jotka saattavat tarttua kiinni harjoihin (narut, vaatekappaleet, paperit, verhot, kaihtimet jne.)
12. Älä sijoita tuotetta paikkaan, josta se voi helposti pudota (kuten pöydän tai tuolin päälle).
13. Sulje laite virtakytkimestä, kun laitetta siirretään tai kun sitä ei käytetä pitkään aikaan.

Turvaohjeet

14. Varmista ennen käyttöä, että sovitin on liitetty oikein pistorasiaan. Muussa tapauksessa akku voi vahingoittua.
15. Jotta kukaan ei kompastuisi laitteeseen, kerro kaikille talossa oleville henkilöille laitteen olevan käytössä.
16. Älä käytä laitetta, kun pölysäiliö on täynnä.
17. Käytä laitetta -10 – 50 °C:n lämpötilassa.
18. Älä altista laitetta korkeille lämpötiloille.
19. Ennen kuin laite hävitetään, siitä on poistettava akku.
20. Laite on irrotettava sähköverkosta ennen akun poistamista.
21. Robotti ja akku on hävitettävä paikallisten sääntöjen ja määräysten mukaisesti.
22. Käytä ainoastaan valmistajan sallimia akkuja, älä käytä sopimattomia akkuja.

HUOMAUTUS:

Tämä tuote ei ole lelu, eikä sitä saa käyttää lapsilla tai henkilöillä, joilla ei ole asiaankuuluvaa kokemusta tai tietoa.

Tuotekomponentit

Päälaite ja tarvikkeet

Nro	Kuvaus	Lkm
1	Päälaite	1
2	Latausasema	1
3	Kauko-ohjain (ilman paristoja)	1
4	Vesisäiliö/moppausliina	1
5	Sovitin	1
6	Käyttöohje	1
7	Puhdistustyökalu	1
8	Sivuharjat	2
9	Suodatin	1
10	Pääharja	1

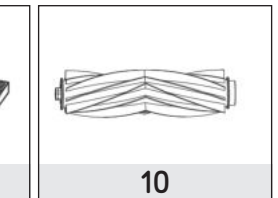
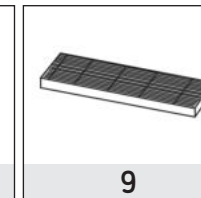
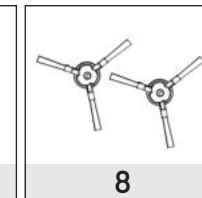
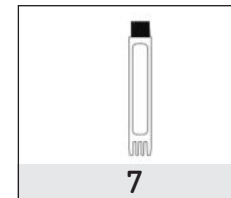
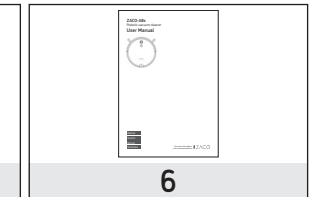
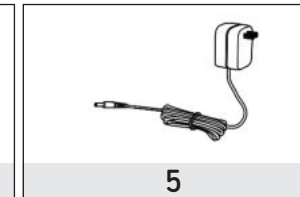
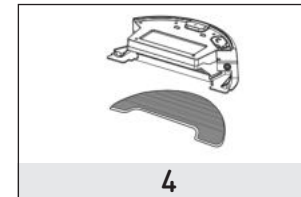
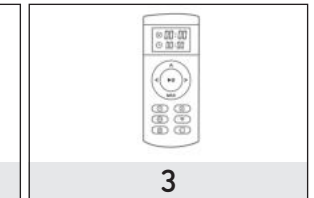
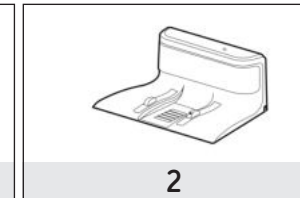

Tuotekomponentit

Päälaite

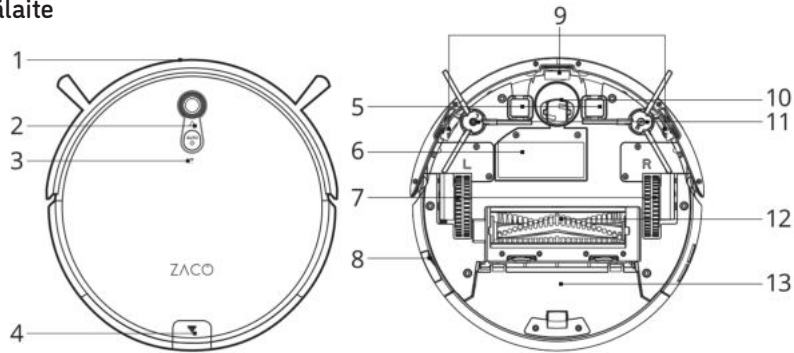

- | | | |
|--------------------------------|----------------------|----------------|
| 1. Puskuri kansi | 5. Latauskoskettimet | 10. Etupyörä |
| 2. Ohjauskenttä | 6. Akkulokeron | 11. Sivuharjat |
| 3. WiFi-näyttö | 7. Sivupyörät | 12. Pääharja |
| 4. Pölysäiliön vapautuspainike | 8. Virtakytkin | 13. Pölysäiliö |
| | 9. Reuna-anturit | |

Ohjauskenttä

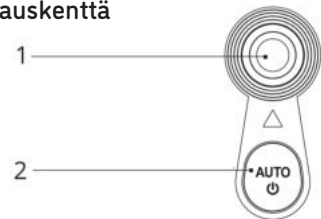

1. Optinen navigointiohjain
2. Auto Ω -painike (käynnistys/pysäytys)

Latausase ma

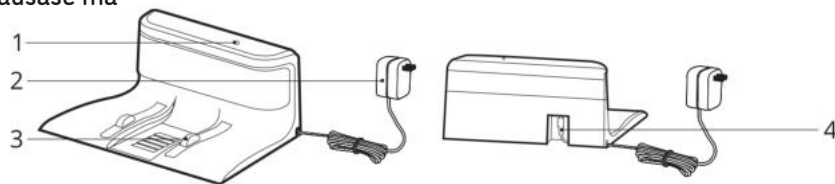

- | | |
|---------------|----------------------|
| 1. Merkkivalo | 3. Latauskoskettimet |
| 2. Sovitin | 4. Pistorasia |

Tuotekomponentit

Pölysäiliö

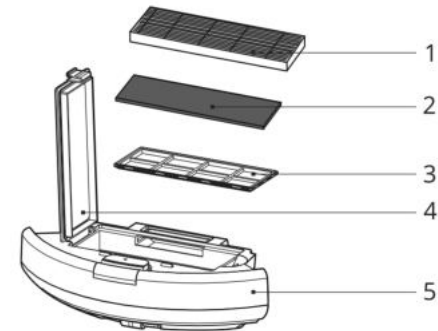

1. Suodatin
2. Sieni
3. Ensisijainen suodatin
4. Pölysäiliön kansi
5. Pölysäiliö

Vesisäiliö

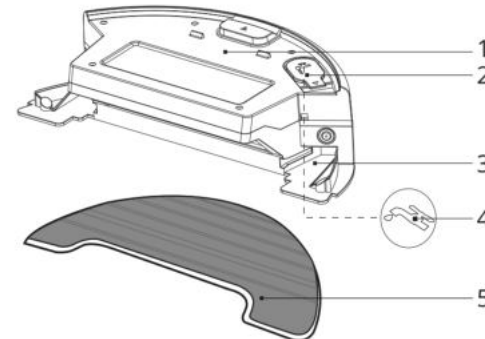

1. Vesisäiliö
2. Veden tuloaukko
3. Mopin pidike
4. Vedentulon symboli
5. Moppausliina

Tuotekomponentit

Kauko-ohjain

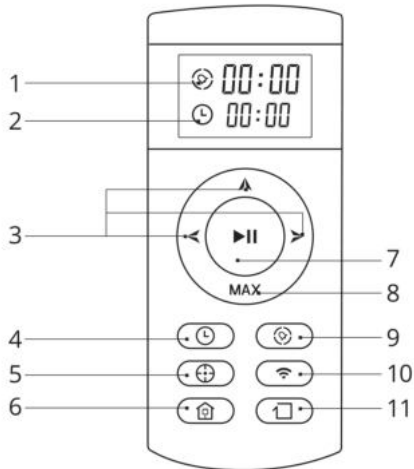

1. Ajastusaika
2. Paikallinen aika
3. Nuolipainikkeet
4. Kellonajan/paikallisen ajan asetuspainike
5. Täsmäpuhdistustilan painike
6. Itselatauspainike
7. Käynnistys-/pysäytyspainike
8. MAX-painike
 - Muuta arvoa ajastus- tai kellonaikatilassa pienemmäksi painamalla tätä painiketta.
 - Lisää imutehoa erityisen likaisissa kohteissa painamalla tätä painiketta.
9. Ajastus
10. WiFi-yhteyspainike
11. Reunatilan painike

1. „▶||“ Käynnistys-/pysäytyspainike

- Käynnistä puhdistaminen valmiustilassa painamalla tätä painiketta.
- Pysäytä puhdistamassa oleva robotti painamalla tätä painiketta.
- Vaihda lepotilasta valmiustilaan painamalla tätä painiketta.

2. Nuolipainikkeet

A. „▲“-painike:

- Muuta arvoa ajastus- tai kellonaikatilassa suuremmaksi painamalla tätä painiketta.
- Liikuta robottia eteenpäin valmiustilassa painamalla tätä painiketta. Robotti pysähtyy, kun se osuu esineisiin.

B. „MAX“-painike:

- Muuta arvoa ajastus- tai kellonaikatilassa pienemmäksi painamalla tätä painiketta.
- Aktivoi voimakkain imuteho painamalla MAX-painiketta.

C. „◀“-painike:

- Vaihda ajastus- tai kellonaikatilassa minuutista tuntiin painamalla tätä painiketta.
- Käännä robottia vasemmalle painamalla tätä painiketta.

D. „▶“-painike:

- Vaihda ajastus- tai kellonaikatilassa minuutista tuntiin painamalla tätä painiketta.
- Käännä robottia oikealle painamalla tätä painiketta.

3. „⌚“ Ajastuspainike

- Vaihda ajastustilaan painamalla tätä painiketta, kun olet valmiustilassa.
- Vahvista ajastus ajastustilassa painamalla tätä painiketta.

4. „⌚“ painike kellonajan / paikallisen ajan asettamista varten

- Vaihda kellonaikatalaan painamalla tätä painiketta, kun olet valmiustilassa.
- Vahvista kellonajan asetus kellonaikatilassa painamalla tätä painiketta.

5. „+“ Täsmäpuhdistustilan painike

- Käynnistä puhdistaminen täsmäpuhdistustilassa painamalla tätä painiketta.

6. „WiFi“ WiFi-yhteyspainike

- Paina ja pidä alaspainettuna 3 sekunnin ajan WiFi-parituksen aloittamiseksi.

7. „🏠“ Itselatauspainike

- Palauta robotti latausasemaan painamalla tätä painiketta.

8. „🗑️“ Reunatilan painike

- Valitse puhdistaminen seinänviertä pitkin painamalla tätä painiketta.

9. 🕒 Paikallinen aika. Näyttää kellonajan.

10. ⌚ Ajastusaika. Näyttää ajastetun ajan.

Huomautus:

1. Laita kaksi AAA-tyypin paristoa kauko-ohjaimeen.
2. Poista paristot, jos kauko-ohjainta ei käytetä pitkään aikaan.

Tuotteen käyttö

1. Turvallisuusohjeet

Koska jokainen asuintila on erilainen, robotti-imuri joutuu opettelemaan ne erikseen. Parhaan siivoustuloksen saavuttamiseksi robotti-imuria kannattaa käyttää päivittäin sekä poistaa ennen imurointia esteet laitteen tieltä.



Jos lattialla on sähköjohtoja tai muita esineitä, ne saattavat pysäyttää laitteen. Poista ne ennen käyttöä.

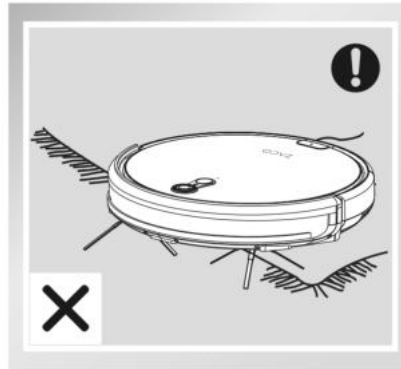

Älä käytä laitetta maton päällä, kun moppaustoiminto on käynnissä. Jos lattialla on mattoja, rullaa matonreunan hapsut pois näkyvistä.



Kun robotti on imuroimassa avoimia portaita tai parvea, varmista, ettei kukaan seiso portaiden tai parven alla, jotteivät mahdollisesti putoilevat esineet satuttaisi ketään.

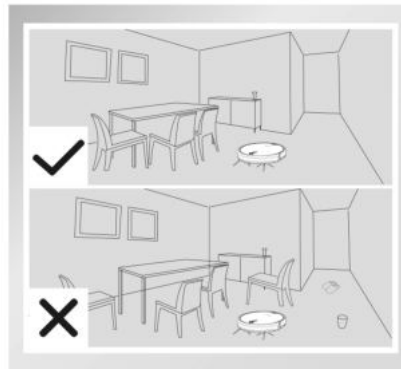

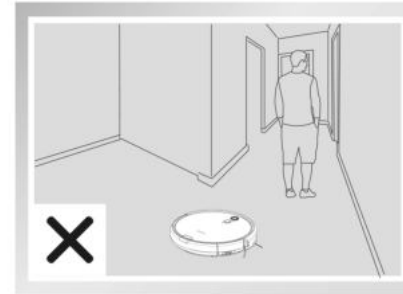

Jotta laite ei pysähtyisi puhdistuksen aikana, tuolit ja muut huonekalut tulisi järjestää siten, että robotti pystyy kiertämään ne. Siten kodistasi tulee todella puhdas.

Tuotteen käyttö

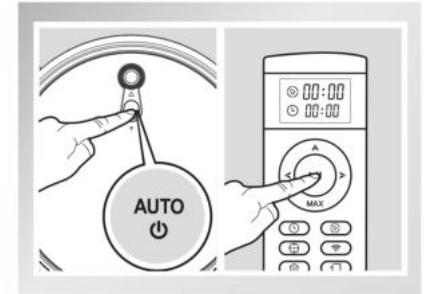

Älä sijoita robottia kapeisiin kohtiin, kuten oviaukkoihin tai käytäville, jottei se jää pysähdyksiin.



Kun puhdistaminen keskeytyy yli 10 minuutiksi, laite pysähtyy ja siirtyy lepotilaan. Aktivoi laite uudelleen painamalla päälaitteessa olevaa Auto Ω -painiketta tai kauko-ohjaimessa olevaa  -painiketta.

Tuotteen käyttö

2. Aloittaminen

1 Latausvalmistelut

- Liitä latausasema ja sovitin toisiinsa.
- Sijoita latausasema seinustalle ja poista esteet noin 1 metrin säteeltä aseman molemmilta puolilta ja noin 2 metrin säteeltä sen edestä.
- Kytke laite sähköverkkoon.

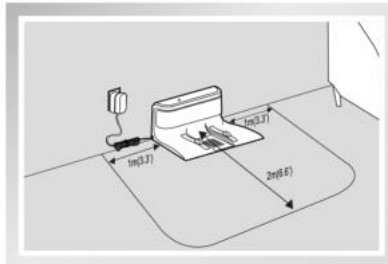
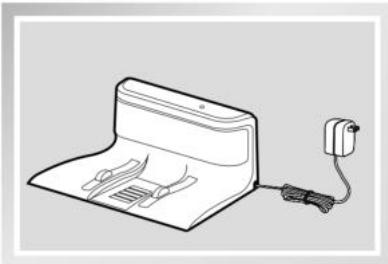

2 Virtakytkimen kytkeminen päälle

- Kytke laite päälle sen sivulla olevasta virtakytkimestä. I-asennossa robotin virtakytkin on päällä, O-asennossa poissa päältä.

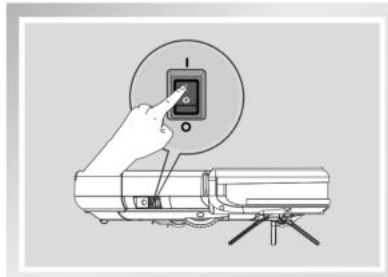

On suositeltavaa olla kytkemättä laitetta pois päältä käytön jälkeen. Kun laite on valmiiksi ladattu, seuraava käyttökerta sujuu näppärämmin.

3 Sijoita roboti latausasemaan. Varmista, että latauskoskettimet on suunnattu oikein.

Kun AUTO-painikkeessa vilkkuu oranssi valo, roboti latautuu. Kun AUTO-painikkeessa vilkkuu vihreä valo, lataaminen on päättynyt. Lataa laitetta noin 4 tunnin ajan ennen ensimmäistä käyttökertaa.

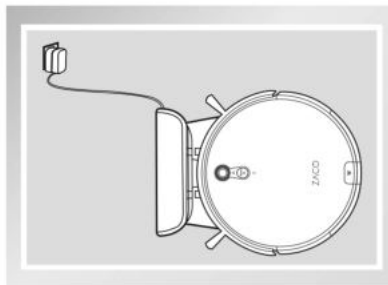

Tuotteen käyttö

4 Puhdistuksen aloittaminen

- Paina lyhyesti päälaitteen Auto Ω -painiketta tai kauko-ohjaimen -painiketta. Kun Auto Ω -painikkeessa palaa vihreä valo, tuote käynnistetään automaattisesti siivoustilassa.

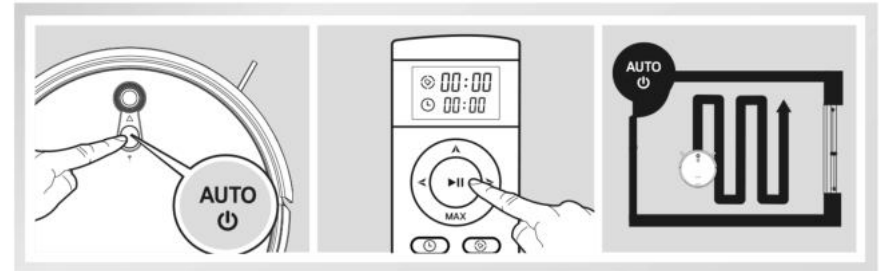

- Ennen kuin aloitat puhdistamisen, varmista, että painikkeessa Auto Ω palaa vihreä valo ja että laite on käyttövalmis. Jos roboti on lepotilassa, herätä se painamalla lyhyesti kauko-ohjaimen -painiketta. Jos haluat valita jonkin toisen puhdistustilan, lue Puhdistustila-kohta seuraavalta sivulta.

5 Tauko

- Keskeytä puhdistus painamalla päälaitteen Auto Ω -painiketta tai kauko-ohjaimen -painiketta.

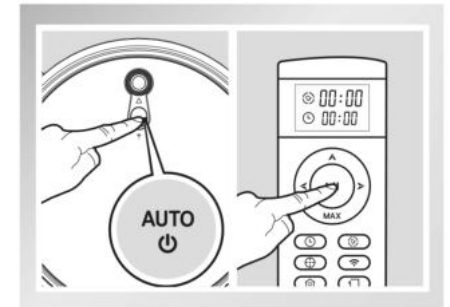

- Jos tauko kestää yli 10 minuuttia, tuote siirtyy lepotilaan. Jos haluat ottaa robotin uudelleen käyttöön, paina lyhyesti tai kauko-ohjaimen -painiketta. Kun laite on lepotilassa, sille voi määrittää uuden reitin jo puhdistetulla alueella tai kokonaan uuden puhdistusalueen.

Tuotteen käyttö

3. Puhdistustila

ABs tarjoaa useita puhdistustiloja kotisi puhdistukseen. Voit valita minkä tahansa tilan kauko-ohjaimella.

- Kun laite siirretään AUTO-tilasta johonkin toiseen tilaan ja sitten takaisin AUTO-tilaan, laitteelle voi valita joko uuden reitin jo puhdistetulla alueella tai kokonaan uuden alueen.
- Ennen kuin käynnistät puhdistustilan, tarkista ensin, että robotin Auto Ω -painikkeessa vilkkuu vihreä valo, mikä tarkoittaa, että laite odottaa komentoa. Jos tuote on lepotilassa, herätä se painamalla lyhyesti kauko-ohjaimen -painiketta tai imurin Auto Ω -painiketta.

1 AUTO-tila

- Tavallisin puhdistustapa on normaalipuhdistus. Robotti aloittaa puhdistamisen liikkumalla siksakkia ja tunnistaa automaattisesti pois jätettävät alueet eli puhdistaa alueet älykkäästi.

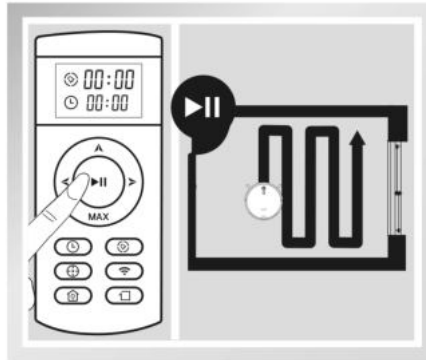

- Jos robottia liikutellaan (manuaalisesti tai kauko-ohjaimella) puhdistuksen ollessa kesken, puhdistusreitit on ohjelmoitava uudelleen sekä jo puhdistetuille että vielä puhdistamatta oleville alueille. Perusteellisen puhdistustuloksen takaamiseksi kannattaa olla liikuttelematta laitetta puhdistamisen aikana. Anna robotin siis työskennellä itsenäisesti!
- Joskus laite saattaa pysähtyä puhdistamisen aikana määrittämään vielä puhdistamatonta aluetta tai tiettyä reittiä. Odota, kunnes robotti saa tehtyä kyseisen toiminnon loppuun.

Tuotteen käyttö

2 Täsmäpuhdistustila

- Tätä tilaa käytetään puhdistamaan pieni alue suuremmalla imuteholla. Laite puhdistaa aluetta etenemällä ympyrän muotoista reittiä ja palaa puhdistuksen lopetettuaan takaisin lähtöpisteeseen.

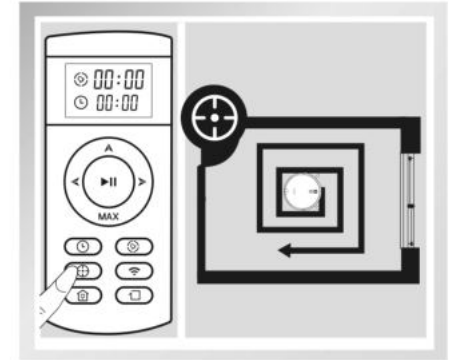

3 MAX-tila

- MAX-tila lisää imutehoa, ja sitä käytetään tavallisesti erittäin pölyisten alueiden puhdistamiseen. Imuteho voidaan palauttaa takaisin normaaliksi painamalla kaksi kertaa MAX-tilan painiketta.

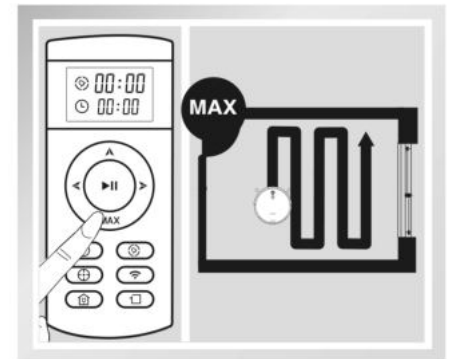

Tuotteen käyttö

4 tselataustila

- A8s palaa puhdistuksen aikana automaattisesti takaisin latausasemaan, kun akun varaustaso on alhainen.

Painamalla kauko-ohjaimen П-painiketta voit palauttaa robotin takaisin latausasemaan akun lataamista varten.

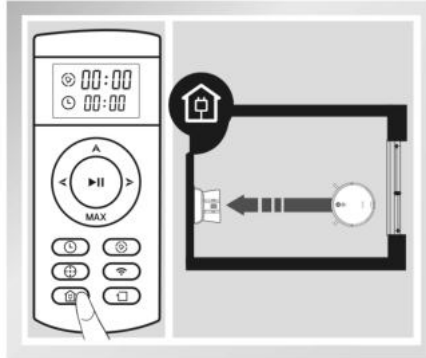

5 WiFi-yhteystila

- Paina ja pidä alaspainettuna 3 sekunnin ajan WiFi-parituksen aloittamiseksi.

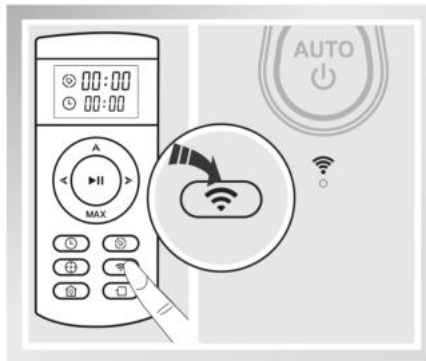

Tuotteen käyttö

4. Ajastustilan asettaminen

Tee A8s-imurille aikataulu, jolloin se puhdistaa kotisi automaattisesti joka päivä määrätynä ajankohtana silloinkin, kun kukaan ei ole kotona.

Varmista ajastamisen aikana, että painikkeessa vilkkuu vihreä valo. Jos vihreä valo ei vilku, herätä robotti painamalla lyhyesti päälaitteen painiketta tai kaukoohjaimen П-painiketta.

1 Aseta kauko-ohjaimessa näkyvän kellonajan tilalle paikallinen aika.

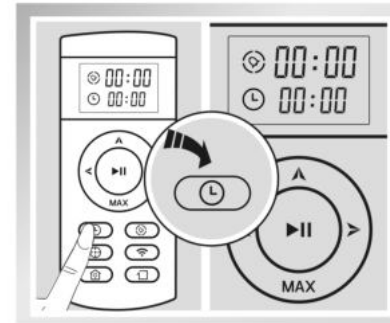

Kun painat lyhyesti L-painiketta, kauko-ohjaimen näyttöön ilmestyy L kuva ja vilkkuva kellonaika 00:00.

Tallenna tämänhetkinen kellonaika painamalla kellonajan asettamisen jälkeen 0-painiketta. Jos kuulet merkkiäänä, ajan asettaminen on onnistunut.

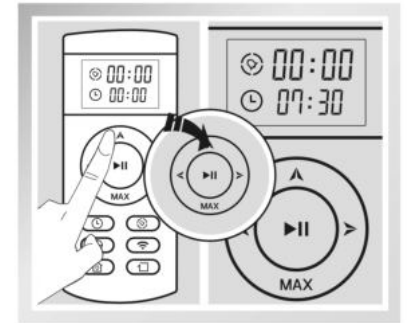

Voit muuttaa tuntia ja minuutteja ^Max -painikkeella. Voit siirtyä tunnista minuuttiin nuolipainikkeilla <>.

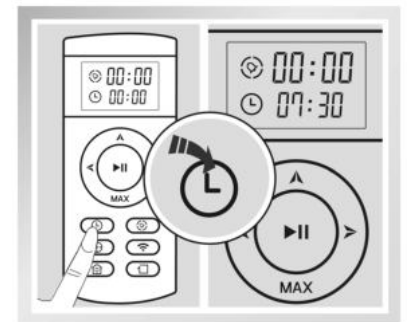

Tuotteen käyttö

2 Ajastuksen luonti

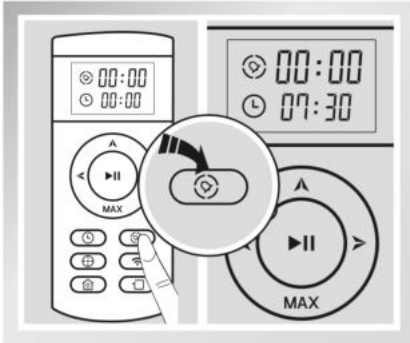

Kun painat painiketta ⏻, kaukoohjaimessa vilkkuvat numerot 00:00.

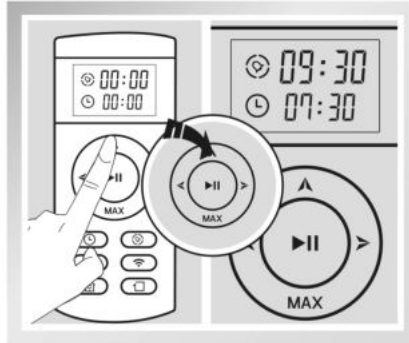

Aseta oikea kellonaika nuolipainikkeilla.

Kun olet asettanut ajastusajan, tallenna se painamalla ⏻-painiketta. Jos kuulet merkkiäänä, ajan asettaminen on onnistunut. Laite aloittaa puhdistamisen automaattisesti joka päivä määritettynä ajankohtana.

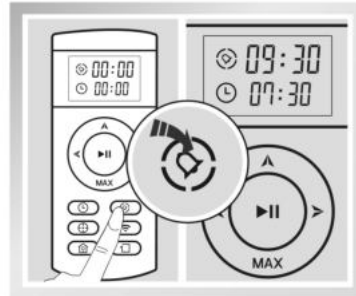

3 Ajastuksen keskeyttäminen

Voit poistaa määrittämäsi ajastuksen muuttamalla kauko-ohjaimen näytössä näkyvän ajastusajan ajaksi 00:00. Jos robotin virta katkaistaan pääkytkimestä, ajastusasetukset poistetaan saman tien.

- Tämänhetkisen kellonajan ja ajastusajan asettaminen vahvistetaan piippauksella. Jos piippausta ei kuulu, asetus ei ole onnistunut.
- Kauko-ohjaimen paristojen vaihtamisen jälkeen tämänhetkisen kellonaika ja ajastusaika on asetettava uudelleen.

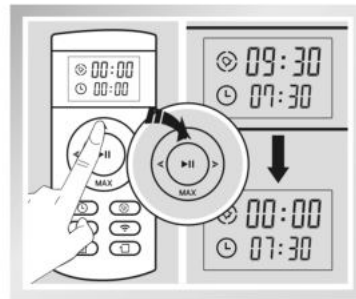

Tuotteen käyttö

Vesisäiliö

Tämä tuote on varustettu vesisäiliöllä. Jos haluat mopata lattiaa, on suositeltavaa imuroida ensin ja korvata sitten pölysäiliö vesisäiliöllä.

- Älä käytä vesisäiliötä kokolattiamatolla.
- Valvo robottia moppauksen ajan ja laita säiliöön tarvittaessa lisää vettä. Irrota vesisäiliö täyttämistä varten.
- Irrota vesisäiliö, ennen kuin lataat robotin.

1 Vesisäiliön täyttäminen kiinnittäminen

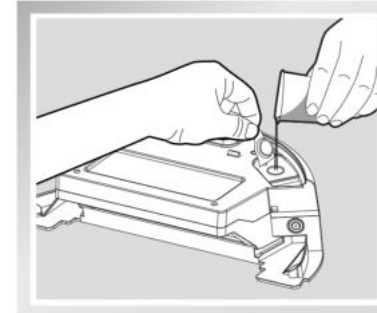

Avaa vesisäiliön tulppa ja täytä säiliö hitaasti täyttökupin avulla.

2 Moppausliinan kiinnittäminen

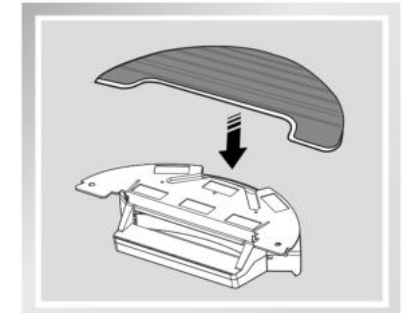

Sulje vesisäiliön tulppa ja kiinnitä moppausliina kuminauhoilla molemmista kulmista.

3 Sätää dit vattentanksenheten

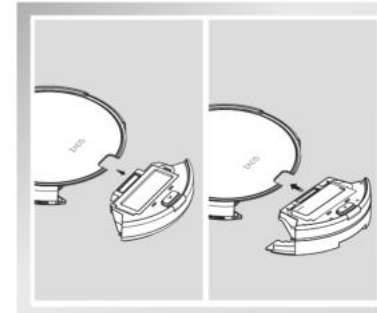

Paina pölysäiliön toisessa päässä olevaa lukitusnappia, irrota pölysäiliö ja aseta vesisäiliö sen tilalle.

4 Våtrengöring

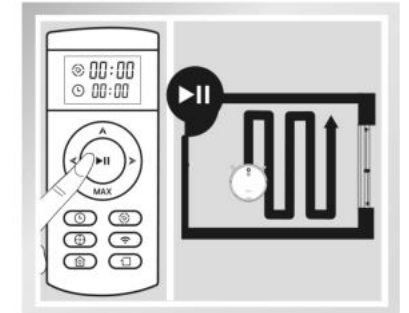

Kun painat automaattisen puhdistuksen painiketta, robotti aloittaa moppauksen.

Sovelluksen lataus

Tätä laitetta voidaan ohjata ZACO Robot -sovelluksella.
Pääset asennusvalikkoon joko QR-koodien tai sovelluksen liittymän kautta.



 ZACO Robot APP



 ZACO Robot APP

Säännöllinen huolto

- Kytke robotti pois päältä huoltotoimien ajaksi

1 Pölysäiliö ja suodatin.

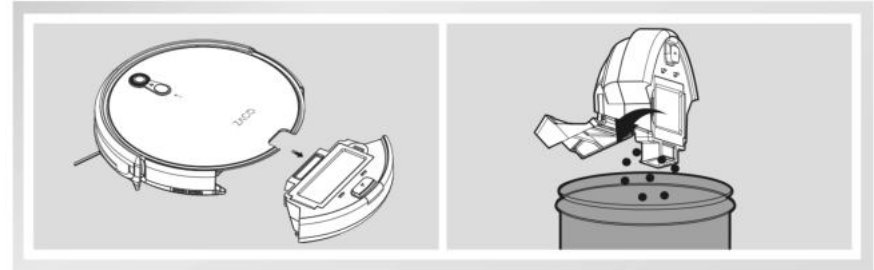

Irrota pölysäiliö avausnappia painamalla, avaa pölysäiliö ja tyhjennä se.

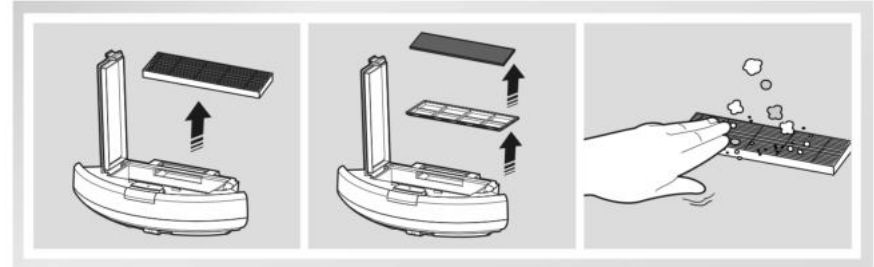

Irrota suodattimen osat ja puhdista suodatin. Älä pese suodatinta.

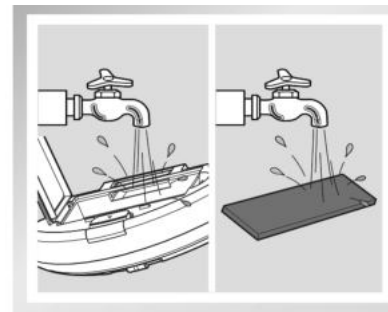

Pese pölysäiliö ja ensisijainen suodatin.

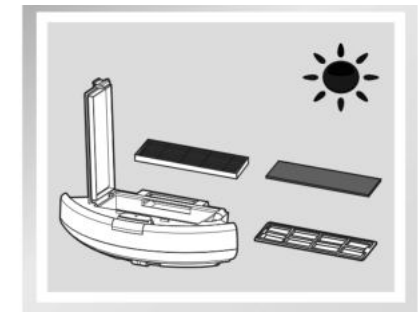

Kuivaa pölysäiliö ja suodatin. Pidä ne aina kuivina.

Säännöllinen huolto

2 Vesisäiliö

1 Moppausliinan puhdistus

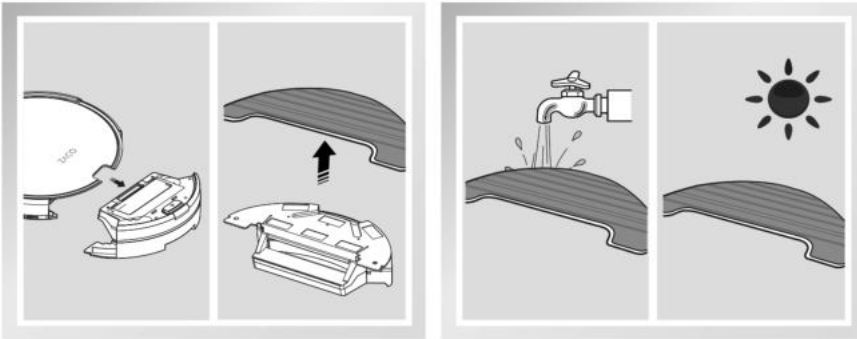

Irrota vesisäiliö ja moppausliina jälkeen.

Huuhtele ja kuivaa moppausliina.

2 Vesisäiliön puhdistus

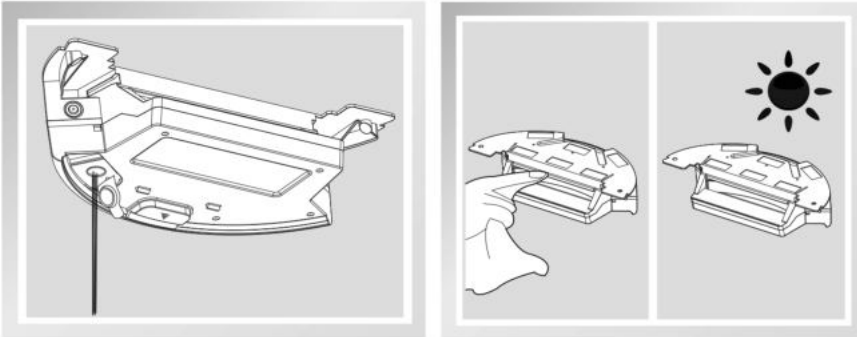

Irrota moppausliina ja vesisäiliö moppauksen jälkeen. Tyhjennä vesisäiliö.

Pyyhi säiliö liinalla ja anna sen kuivua ilmastavasti.

Säännöllinen huolto

3 Pääharja ja sivuharjat

1 Pääharjan puhdistus

Avaa kansi ja irrota pääharja. Poista lopuksi hiukset/karvat toimitukseen sisältyvällä puhdistustyökalulla.

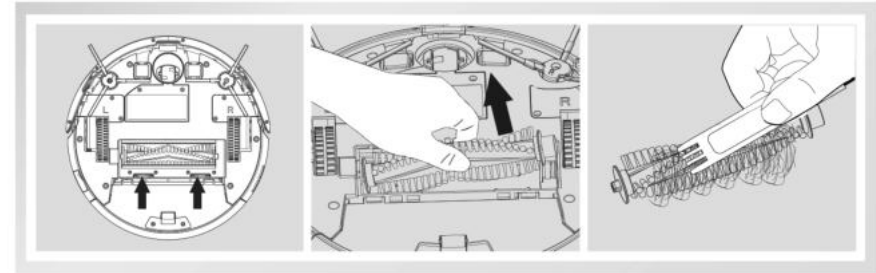

2 Sivuharjojen puhdistus

Ruuvaa sivuharjat irti, puhdista pöly ja mahdolliset hiukset/karvat koloista ja varmista, että sivuharjat liikkuvat vapaasti.

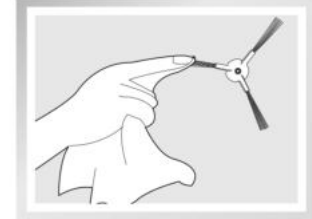

4 Muut osat

1 Reuna-anturien puhdistus

Jotta laite pysyisi mahdollisimman suorituskykyisenä, puhdista reunaan-anturit säännöllisesti.

2 Optisen navigointiohjaimen puhdistus

Varmista navigoinnin tehokkuus puhdistamalla ohjain säännöllisesti kuivalla liinalla.

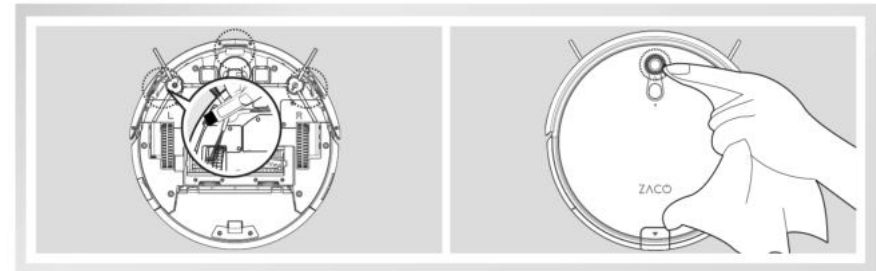

Säännöllinen huolto

3 Latauskoskettimien puhdistus

Puhdista sekä latausaseman että robotin latauskoskettimet kuivalla pehmeällä liinalla.

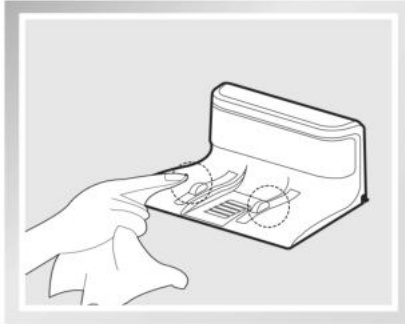
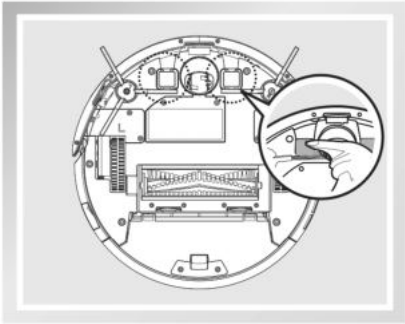

4 Etupyörän puhdistaminen

Jos etupyörässä on likaa, joka vaikuttaa puhdistustehoon, puhdista pyörä seuraavasti:

- (1) Vedä pyörää suoraan ylöspäin sekä puhdista pyörä, pyörän pidike ja pyörän kotelo.

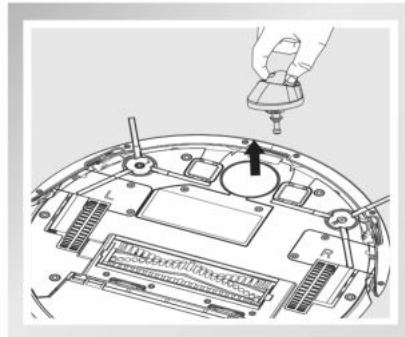

Vianmääritys

AUTO-painikkeen tila

Robotin tila	Merkkivalojen tila
Lataa	Oranssi valo vilkkuu
Lataus päättynyt	Kaikki valot sammuvat
Valmiustilassa	Vihreä valo vilkkuu
Vikatilassa	Punainen valo palaa yhtäjaksoisesti
Alhainen varaus	Oranssi valo palaa yhtäjaksoisesti
Puhdistustilassa	Vihreä valo palaa yhtäjaksoisesti

Vianmääritys

Om du har ett problem som är listat i följande tabell, följ anvisningar för åtgärdande.

Nro	Vika	Todennäköinen syy	Toimintaehdotus
1	Robotti ei lataudu	Latauskoskettimet eivät kosketa toisiaan tarpeeksi.	Varmista, että latausaseman latauskoskettimet ovat kunnolla kosketuksissa päälaitteen kanssa.
		Latausasema on kytketty pois päältä, mutta päälaitteen virtakytkin on jo kytketty päälle ja akun varaus on lopussa.	On suositeltavaa pitää laitetta latausasemassa, kun sitä ei käytetä. Siten se pysyy toimintakykyisenä seuraavaa puhdistuskertaa varten.
		Akku on täysin tyhjentynyt.	Aktivoi akku. Aseta robotti manuaalisesti latausasemaan, lataa sitä 3 minuutin ajan ja poista se asemasta. Toista tämä tapahtumasarja kolme kertaa ja lataa akkua sen jälkeen normaalisti 3–5 tunnin ajan.
2	Robotin puhdistamisen yhteydessä ilmeni ongelma.	Robotti-imuri on takertunut lattialla oleviin sähköjohtoihin, verhoon tai maton hapsuihin.	Jos robotti ei pysty itse korjaamaan ongelmaa, etsi käyttöohjeesta äänimerkkiä vastaava toimintokoodi.

Vianmääritys

Nro	Vika	Todennäköinen syy	Toimintaehdotus
3	Puhdistamista ei ole vielä suoritettu loppuun, mutta robotti on jo palannut takaisin latausasemaan.	Robotti tarkkailee akun varaustasoa puhdistamisen aikana ja palaa tarvittaessa automaattisesti latausasemaan ladattavaksi.	Lataa robotti.
4	Robotti ei aloita automaattisesti puhdistusta asetetun ajastuksen mukaan.	Robotin virtakytkin on asennossa 0 (eli poissa päältä). Robotti ei pysty toimimaan asetetun aikataulun mukaan, jos se on kytketty pois päältä.	Laita virtakytkin asentoon I ja aseta ajastusaika uudelleen.
		Akku on lähes tyhjä.	Akun varaustaso laskee, kun robotti ei ole latausasemassa. Tällöin ajastustiedot voivat hävitä, ja ajastus on tehtävä uudelleen.
		Imurin osat ovat tukkeutuneet tai jumiutuneet lian vuoksi.	Kytke virta pois päältä, puhdista pölysäiliö, käännä imuri ympäri ja puhdista kaikki osat.
5	Kauko-ohjain ei toimi (ohjaimen toimintasäde on 5 metriä)	Kauko-ohjaimen paristossa ei ole enää virtaa.	Vaihda paristo ja aseta se oikein paikoilleen.
		Robotin virtakytkin on kytketty pois päältä tai robotin akku on tyhjentynyt.	Varmista, että päälaitteen virtakytkin on kytketty päälle, ja lataa laite täyteen.
		Kauko-ohjaimen infrapunälähetin tai robotin vastaanotin on pölyinen, joten signaalia ei voi enää lähettää tai vastaanottaa.	Puhdista kauko-ohjaimen infrapunälähetin ja päälaitteen vastaanotin puuvillaliinalla.
		Muut infrapunesignaaleja lähettävät laitteet aiheuttavat häiriöitä.	Vältä muiden infrapunalaitteiden käyttöä kauko-ohjaimen läheisyydessä.

Tuotetiedot

Malli	A8s		
Käyttöjännite (V)	14,4–14,8	Teho (W)	22
Latausasema			
Lähtöjännite (V)	19	Lähtövirta (A)	0,6
Kauko-ohjaimen malli: RC2004			
Tulojännite (V)	3		
Sovittimen malli: GSCV0600S019V12E			
Tulo: 100–240 V 0,5 A maksimi 50/60 Hz		Lähtö: 19 V = 0,6 A	
Akun tiedot	Litium-ioni 2 600 mAh		

Luokitus	Ominaisuus	Tiedot
Mekaaniset tiedot	Läpimitta	310 mm
	Korkeus	72 mm
	Paino	2,7 kg
Puhdistukseen liittyvät tiedot	Pölysäiliön tilavuus	0,3 l
	Lataustila	Automaattinen/manuaalinen lataus
	Puhdistustila	Automaattinen, täsmä, reuna, ajastus
	Latausaika	200–350 min
	Puhdistusaika	Noin 160 min
Painikkeet		Mekaaninen painike

Huomautus: Tämän tuotteen säilytyslämpötila on -20 – 60 °C.
Kun asetat kellonajan tai ajastusajan, robotti vahvistaa toiminnon äänimerkillä.
Jos ääntä ei kuulu, asetukset eivät onnistuneet.

ZACO-A8s Robotstøvsuger Bruksanvisning



Kjære kunde,

tusen takk for kjøpet av robotstøvsugeren ZACO A8s!

Du er nå en av flere millioner mennesker som gjør rent ved hjelp av en robot – den smarte måten å gjøre rent på. Vennligst ta deg et par minutter til å lese denne bruksanvisningen og gjøre deg kjent med roboten. Hvis du har et problem med roboten din, må du ta kontakt med vår kundeservice eller besøke vår hjemmeside www.zacorobot.eu for mer informasjon.

Hold kontakt med oss på Facebook eller Twitter for å dra nytte av disse eksklusive fordelene:

- Support spesifikt tilpasset din robot, inkludert svar på spørsmål, tips om vedlikehold, demo-videoer, live-chat og mye mer
- Produktoppdateringer og annen verdifull informasjon Vær blant de første som mottar informasjon om nye roboter, eksklusive rabatter og spesialkampanjer.

Knytt deg til oss direkte nå på
Facebook: [facebook.com/zacorobot](https://www.facebook.com/zacorobot)
Twitter: twitter.com/ZACOROBOT

Du kan hver eneste dag glede deg over en grundig rengjøring!
ZACO Innovasjon

ZACO kundtjänst

Telefonnummer för kundtjänst:
00800-42377961 (European Free Call)
0209 513038-383 (Direct Line DE)
E-post: support@zacorobot.eu

Viktige tips

A8s inneholder elektroniske deler. Ikke dypp roboten ned i væske og ikke sprut vann på den. Rengjør den bare med en tørr klut.

For optimal bruk

- Plasser ladestasjonen ved en vegg i et romslig område, og plasser den ikke i nærheten av dører eller trapper.
- Før rengjøring må du fjerne overflødige gjenstander på gulvet (f.eks. kabler, krakker, osv.)
- Velg MAX-modus for å rengjøre flater med mye støv.

Oppretthold toppytelsen

- Fjern hovedbørsten og rengjør begge sider av børstene og børsteakselen to ganger i uken. (se 1)
- Ta av forhjulet ved hjelp av en skrutrekker og rengjør hjulhulsen og akselen to ganger i uken. (se 2)
- Tøm støvsugerbeholderen og rengjør filter og børste etter hver bruk. Skift filter hver måned.

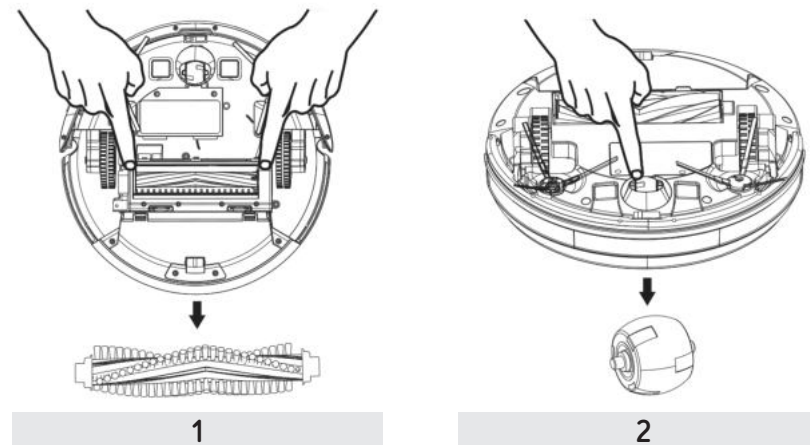

Innholdsfortegnelse

Sikkerhetsanvisninger	5
Produktkomponenter	7
Hovedenhet og tilbehør	7
Hovedenhet	8
Betjeningsfelt	8
Ladestasjon	8
Støvbeholder	9
Vannbeholder	9
Fjernkontroll	10
Bruk av roboten	12
Forholdsregler	12
Hurtig betjening	14
Rengjøringsmodus	16
Stille inn timeplan	19
Vannbeholder	21
Laste ned APP-en	22
Regelmessig vedlikehold	23
Støvbeholder og filter	23
Vannbeholder	24
Hovedbørste og sidebørster	25
Andre komponenter	25
Utbedring av feil	27
Status på CLEAN-tasten	27
Utbedring av feil	28
Produktspesifikasjoner	30

Sikkerhetsanvisninger

Før du tar i bruk denne enheten må du lese de følgende sikkerhetsanvisningene og etterkomme de vanlige forholdsreglene.

- Les denne bruksanvisningen nøye før du tar i bruk roboten.
- Ta vare på denne bruksanvisningen.
- Enhver betjening som strider imot beskrivelsene i denne bruksanvisningen, kan føre til person- eller tingskader.

ADVARSEL

1. Apparatet må bare demonteres av en fagmann. Brukere må ikke ta roboten fra hverandre eller reparere den.
2. Bruk kun adapteren som er inkludert i leveringsomfanget. Bruken av en annen adapter som ikke er egnet, kan føre til elektrisk støt, brann eller skader på enheten.
3. Ikke ta på strømkabelen, støpselet eller adapteren med våte hender.
4. Sørg for at ingen klær eller kroppsdeler havner i hjulene til roboten.
5. Hold den unna sigaretter, sigarettene, fyrstikker eller andre brennbare gjenstander.
6. Hvis roboten må rengjøres skal du ikke gjøre det før oppladingen er ferdig.
7. Ikke bøy strømkabelen for mye, og ikke legg tunge eller skarpe gjenstander på strømforsyningen.
8. Roboten er kun egnet for bruk innendørs og i et hjemmemiljø.
9. Ikke sett deg på roboten, og ikke fest gjenstander på toppen av den.
10. Ikke bruk roboten i våte eller fuktige omgivelser (alle omgivelser hvor det finnes væske).
11. Fjern alle gjenstander som kan skade roboten (tekstiler, glass, lamper, etc.), og gjenstander som kan fanges opp av børstene (ledninger, klær, papir, gardiner, persienner, etc.)
12. Sett aldri roboten på steder hvor den lett kan falle ned (bord, stoler, etc.).
13. Slå av strømbryteren under transporten eller hvis roboten ikke skal brukes på lenge.

Sikkerhetsanvisninger

14. Før bruk må du passe på at adapteren og stikkontakten er riktig tilkoblet. Ellers kan batteriet skades.
15. For å forhindre at noen snubler over roboten må du fortelle alle i huset når apparatet er i bruk.
16. Ikke bruk roboten hvis støvbeholderen er full.
17. Bruk denne roboten ved en temperatur på -10 °C til 50 °C.
18. Ikke plasser roboten i omgivelser med høy temperatur.
19. Batteriet må tas ut av roboten før den skrotes.
20. Enheten må være koblet fra strømmen når du tar ut batteriet.
21. Robot og batteri skal kastes i henhold til lokale sikkerhetsforskrifter.
22. Bruk kun batterier som er godkjent av fabrikken. Ikke bruk upassende batterier.

MERK:

Dette produktet er ikke et leketøy, og bør ikke brukes av barn eller personer med mangel på relevant erfaring eller kunnskap.

Produktkomponenter

Hovedenhet og tilbehør

Nr.	Beskrivelse	Antall
1	Hovedenhet	1
2	Ladestasjon	1
3	Fjernkontroll (uten batteri)	1
4	Vannbeholder/mopp	1
5	Adapter	1
6	Bruksanvisning	1
7	Rengjøringsverktøy	1
8	Ekstra sidebørster	2
9	Filter	1
10	Ekstra hovedbørste	1

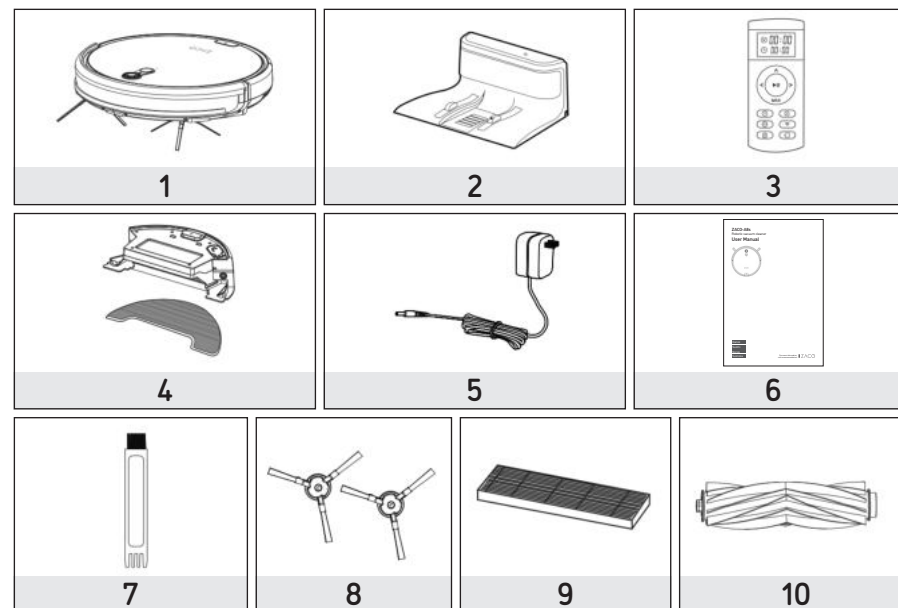

Produktkomponenter

Hovedenhet

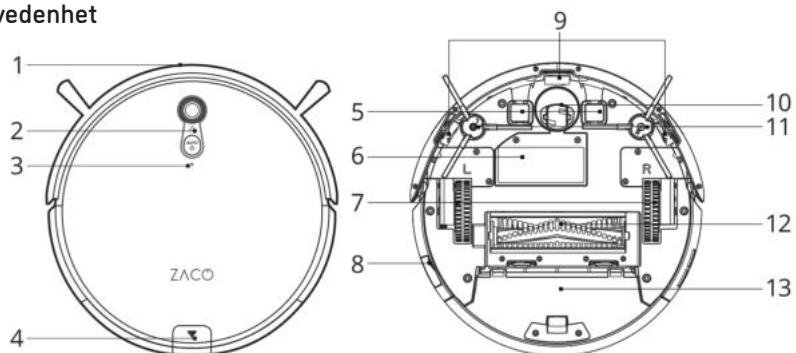

- | | | |
|---------------------------|------------------|------------------|
| 1. Støtfanger | 6. Batterideksel | 10. Forhjul |
| 2. Betjeningsfelt | 7. Sidehjul | 11. Sidebørster |
| 3. WiFi-indikator | 8. Strømbryter | 12. Hovedbørste |
| 4. Tast på støvbeholderen | 9. Fall-sensorer | 13. Støvbeholder |
| 5. Ladekontakt | | |

Betjeningsfelt

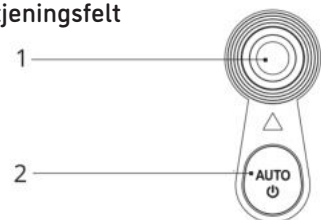

1. Optisk navigasjonssensor
2. "Auto Ω"-tast (start eller pause)

Ladestasjon

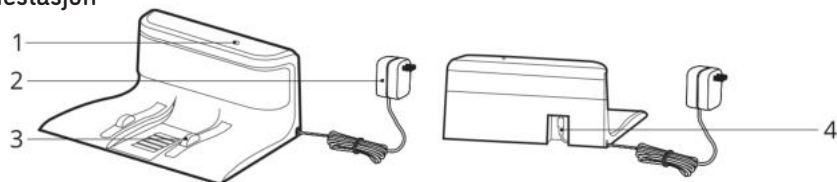

- | | |
|----------------|---------------------------------|
| 1. Signallampe | 3. Kontaktpunkter for opplading |
| 2. Adapter | 4. Strømuttak |

Produktkomponenter

Støvbeholder

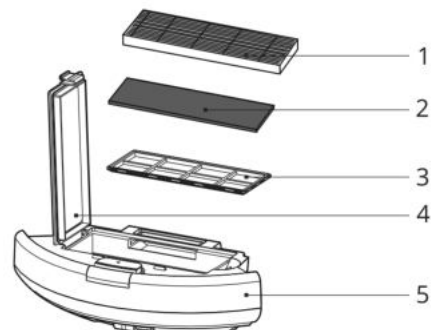

1. Filter
2. Skumfilter
3. Hovedfilter
4. Støvbeholderdeksel
5. Støvbeholder

Vannbeholder

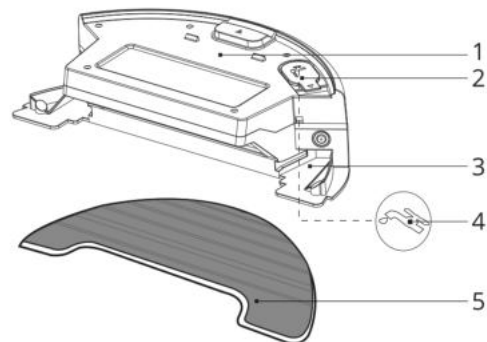

1. Vannbeholder
2. Vann påfyllingåpning
3. Klammer for moppen
4. Symbol for påfylling av vann
5. Mopp

Produktkomponenter

Fjernkontroll

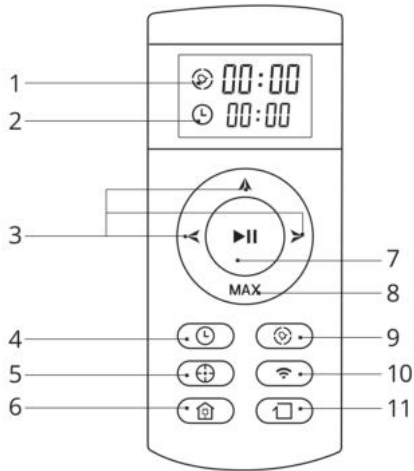

1. Timeplan
2. Lokaltid
3. Piltaster
4. Tast for innstilling av klokkeslett/lokaltid
5. Punktrenngjøringstast
6. Egenladingstast
7. CLEAN/pause-tast
8. „MAX“-tast
 - Trykk på denne tasten i reserveringsmodus eller klokkeslettmodus for å senke tallet.
 - Trykk på denne tasten for å få økt sugekraft under rengjøring av området med ekstra mye støv.
9. Innstilling av timeplan for rengjøring
10. WiFi-tilkoblingstast
11. Kantmodus-tast

1. „▶||“ Clean/pause-tast

- Trykk på denne tasten for å starte rengjøringen i valgt modus.
- Trykk på denne tasten for å få roboten til å ta en pause i rengjøringen.
- Trykk på denne tasten for å gå fra hvilemodus til valgt modus.

2. Piltaster

A. „▲“-tast:

- Trykk på denne tasten for å øke innstillingen av minutter og timer i timeplan- eller klokkeslettmodus.
- Trykk på denne tasten for å kjøre frem roboten i valgt modus. Roboten stanser dersom den treffer på en gjenstand.

B. „MAX“-tast:

- Trykk på denne tasten for å senke innstillingen av minutter og timer i timeplan- eller klokkeslettmodus.
- Trykk på „MAX“ for å aktivere den kraftigste sugeeffekten.

C. „◀“-tast:

- Trykk på denne tasten for å skifte mellom minutter og timer i timeplan- eller klokkeslettmodus.
- Trykk på denne tasten for å dreie roboten mot venstre.

D. „▶“-tast:

- Trykk på denne tasten for å skifte mellom minutter og timer i timeplan- eller klokkeslettmodus.
- Trykk på denne tasten for å dreie roboten mot høyre.

3. „🕒“ Tast for timeplan/klokkeslett

- Trykk på denne tasten for å skifte til timeplan-modus når du befinner deg i valgt modus.
- Trykk på denne tasten for å bekrefte timeplanen i timeplan-modus.

4. „🕒“ Tast for innstilling av klokkeslett/lokaltid

- Trykk på denne tasten for å skifte til klokkeslettmodus når du befinner deg i valgt modus.
- Trykk på denne tasten for å bekrefte innstillingen av klokkeslett i klokkeslettmodus.

5. „📶“ Punktrenngjøringstast

- Trykk på denne tasten for å starte rengjøringen i punktrenngjøringsmodus.

6. „📶“ WiFi-tilkoblingstast

- Når roboten er i beredskapsstatus trykker du og holder inne tasten i 3 sekunder for å starte WiFi-paringen.

7. „🏠“ Egenladingstast

- Trykk på denne tasten for å la roboten vende tilbake til ladestasjonen for å lade opp.

8. „📏“ Kantmodus-tast

- Trykk på denne tasten slik at roboten gjør rent langs veggene.

9. 🕒 Viser klokkeslettet.

10. 🕒 Viser planlagt tid.

Merk:

1. Legg to batterier av typen AAA inn i fjernkontrollen.
2. Ta ut batteriene hvis fjernkontrollen ikke skal brukes på lenge.

Bruk av roboten

1. Forholdsregler

Da hvert rom er innrettet på forskjellig måte, kan roboten lære i løpet av rengjøringen. For å oppnå en bedre rengjøringseffekt anbefales det å bruke roboten daglig og fjerne hindringer før rengjøringen.

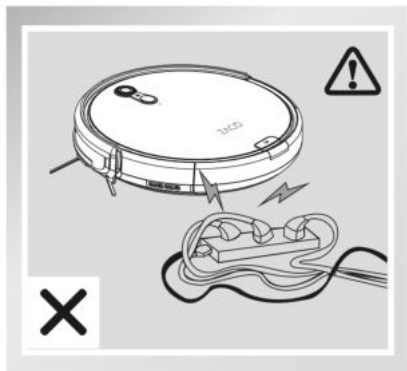

Roboten stanses muligens av gjenstander som ligger på gulvet, slik som f.eks. strømkabler. Vennligst fjern disse før bruk.

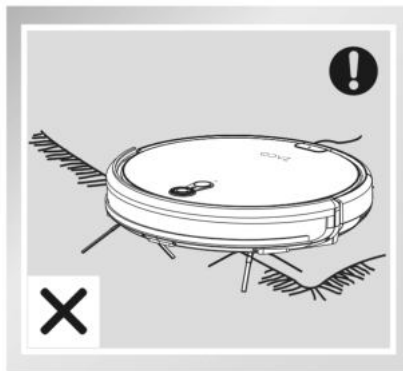

Bruk den ikke på gulvtepper hvis vaskefunksjonen er slått på. Hvis det befinner seg løse tepper i huset må du rulle inn frynsekantene.

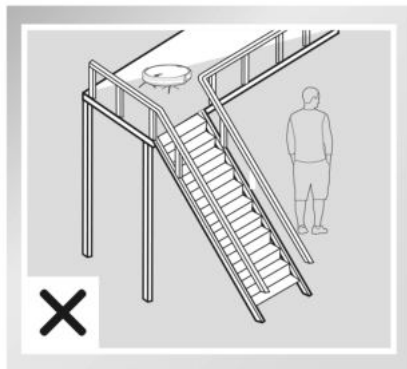

Pass på at det ikke befinner seg noen under eventuelle åpne trapper eller gallerier ved rengjøringen, slik at du unngår personskader eller skader som følge av at gjenstander faller ned.

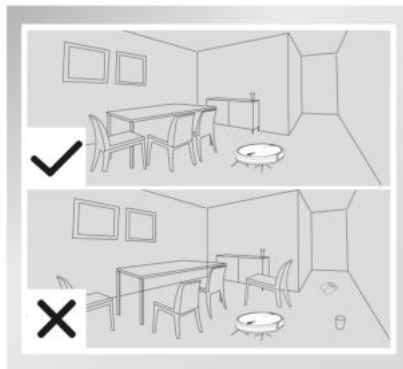

Plasser møbler, som f.eks. stoler, slik at roboten kan kjøre rundt dem og ikke stanse under rengjøringen. Dermed blir huset ditt riktig rent.

Bruk av roboten

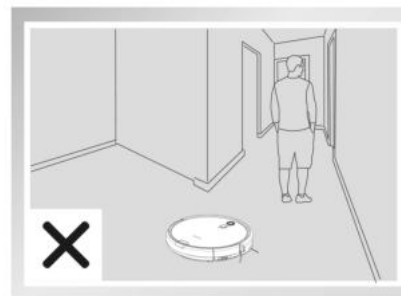

For å unngå at roboten stanser må den ikke plasseres i trange områder med dørtresker og ganger.



Hvis rengjøringen avbrytes i mer enn 10 minutter stanser roboten og skifter til hvilemodus. For å bruke den igjen trykker du først på tasten Auto Ω på roboten, eller tasten  på fjernkontrollen, for å aktivere roboten.

Bruk av roboten

2. Hurtig betjening

1 Forberedelse til lading

- Tilkoble ladestasjonen og adapteren.
- Sett ladestasjonen inntil veggen og fjern hindringer i en omkrets på ca. 1 meter til begge sider og ca. 2 meter foran stasjonen.
- Koble den til strømmettet.

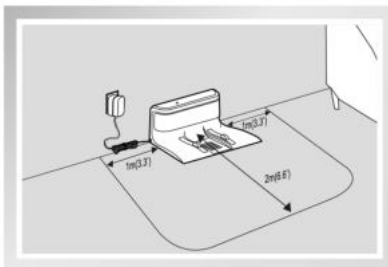
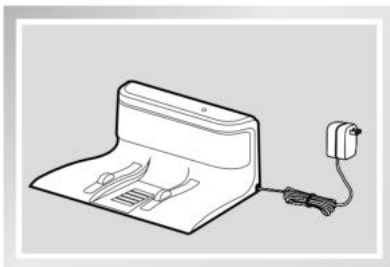

2 Slå på strømbryteren

- Slå på strømbryteren på siden. "I" slår roboten på, "O" slår den av.

Vi anbefaler at du ikke slår av roboten etter bruk, men holder den oppladet slik at neste arbeidsforløp går greit.

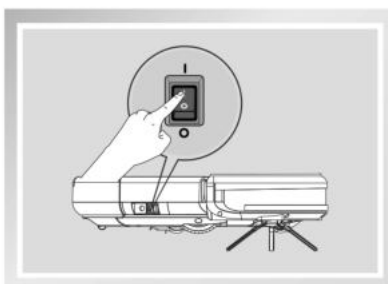

3 Plasser roboten på ladestasjonen og pass på at ladekontaktene sitter riktig.

Når tasten blinker oransje lades roboten. Når tasten lyser grønt er oppladingen ferdig. Første gang du bruker roboten må du lade opp i ca. 4 timer.

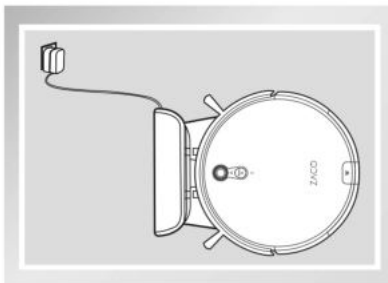

Bruk av roboten

4 Starte rengjøringen

- Trykk kort på tasten Auto Ω på hovedenheten eller tasten >|| på fjernkontrollen. Når tasten Auto Ω lyser grønt startes roboten i automatisk rengjøringsmodus.

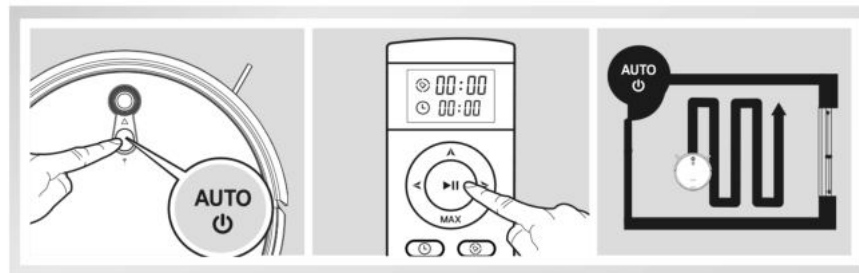

- Før du starter rengjøringen må du forsikre deg om at tasten Auto Ω lyser grønt og roboten er klar. Hvis roboten befinner seg i hvilemodus må du trykke kort på tasten >|| på fjernkontrollen for å vekke roboten. Ønsker du å velge en annen rengjøringsmodus må du lese avsnittet Rengjøringsmodus på neste side.

5 Arbeidspause

- Trykk på tasten Auto Ω på toppen av roboten mens den går, eller tasten >|| på fjernkontrollen for å avbryte rengjøringen.

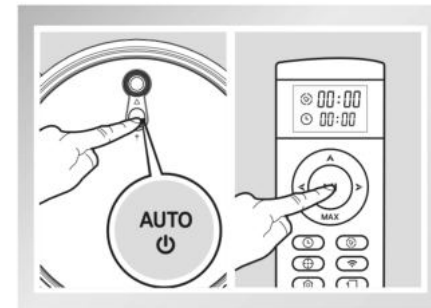

- Hvis pausen varer i mer enn 10 minutter går roboten over til roboten eller tasten >|| på fjernkontrollen. Når roboten befinner seg i hvilemodus kan du nullstille den nye veien for området som allerede er rengjort, eller det nye rengjøringsområdet.

Bruk av roboten

3. Rengjøringsmodus

A8s har forskjellige rengjøringsmoduser for å gjøre rent i huset ditt. Du kan velge dem med fjernkontrollen.

- Hvis roboten skifter fra AUTO-modus til en annen modus og tilbake i AUTO-modus igjen, kan roboten velge en ny vei for det allerede tilbakelagte området, eller også et nytt område.
- Før du starter en rengjøringsmodus må du først sjekke om tasten Auto Ω på roboten blinker grønt, noe som betyr at roboten venter på kommandoen. Hvis roboten befinner seg i hvilemodus må du trykke kort på tasten  på støvsugeren eller tasten Auto Ω på fjernkontrollen for å vende tilbake til aktiv tilstand.

1 AUTO-modus

- Den vanligste rengjøringen er standardrengjøringen. Roboten begynner rengjøringen i et sikksakkmønster og registrerer automatisk områder som utelates, og rengjør området på en smart måte.

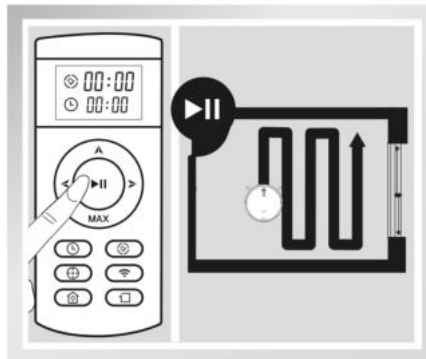

- Hvis brukeren beveger roboten manuelt eller med fjernkontrollen, må roboten gjenopprette veiene for områder som har blitt rengjort eller skal rengjøres. For å sikre en grundig rengjøring bør du ikke flytte på roboten, men la den arbeide selv.
- Av og til kan det forekomme at roboten ikke lenger beveger seg under rengjøringen. Den holder da på å fastslå områder som ikke er rengjorte, eller å fastlegge ruten. Vennligst vent til denne prosedyren er ferdig.

Bruk av roboten

2 Punktrensing

- Denne modusen brukes for å gjøre rent med høy sugekraft på et lite område. Roboten går i en sirkelformet bane og vender tilbake til utgangspunktet etter at rengjøringen er ferdig, slik at driften stanses.

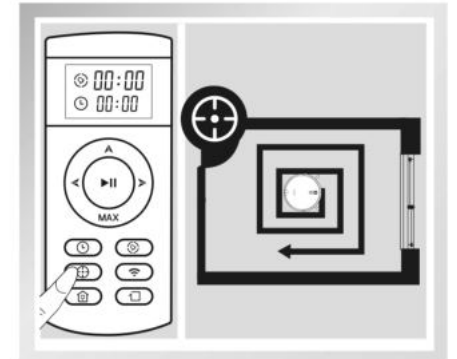

3 MAX-modus

- MAX-modus øker sugeevnen og brukes for å gjøre rent på områder med ekstra mye støv. Trykk to ganger på MAX-modus for å stille sugeeffekten tilbake på normal.

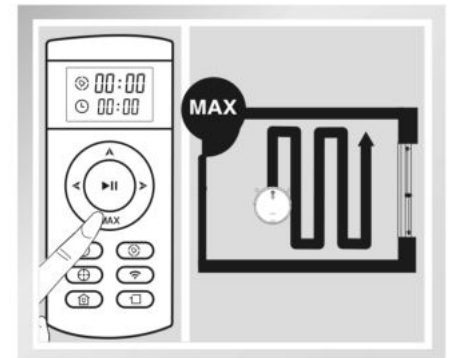

Bruk av roboten

4 Egenladingsmodus

- Under rengjøringen vender A8s automatisk tilbake til ladestasjonen med en gang batterinivået er lavt.

Trykker du på „Π“-tasten på fjernkontrollen går roboten også tilbake til ladestasjonen for å lade opp batteriet.

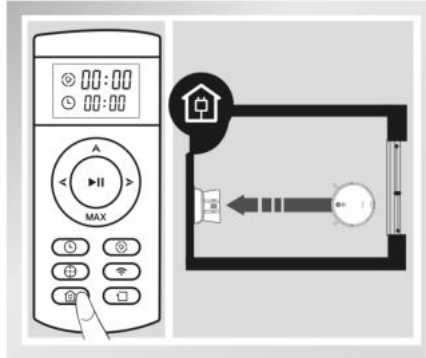

5 WiFi-tilkoblingsmodus

- Når roboten er i beredskapsstatus trykker du og holder inne tasten i 3 sekunder for å starte WiFi-paringen.

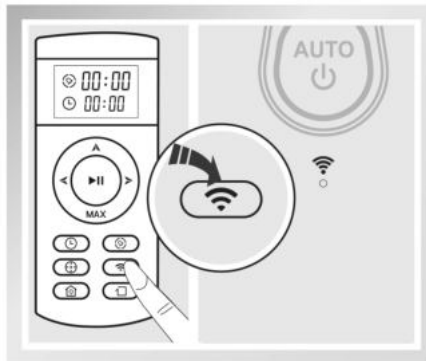

Bruk av roboten

4. Stille inn timeplan

Hvis du oppretter en timeplan for A8s, vil den automatisk gjøre rent i huset til en bestemt tid hver dag, også når ingen er hjemme.

Ved oppretting av en timeplan må du forsikre deg om at tasten blinker grønt. Hvis den ikke gjør det må du trykke kort på tasten roboten eller >|| på fjernkontrollen for å vekke roboten.

- 1 Still inn klokkeslettet som vises på fjernkontrollen, slik at det stemmer overens med lokaltiden.

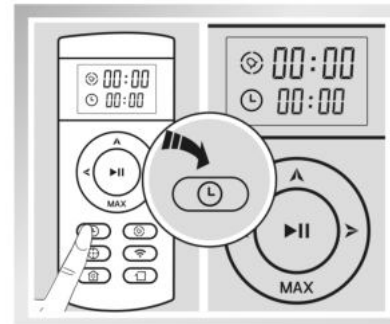

Når du trykker kort på tasten dukker -bildet opp på fjernkontrollskjermen og 00:00 blinker.

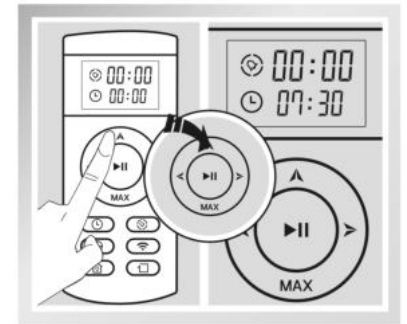

Endre timer og minutter med tasten . For å skifte fra time til minutter benytter du tastene <>.

Etter at du har stilt inn klokkeslettet trykker du på tasten 0 for å lagre innstillingen. Når du hører en pipetone var innstillingen vellykket.

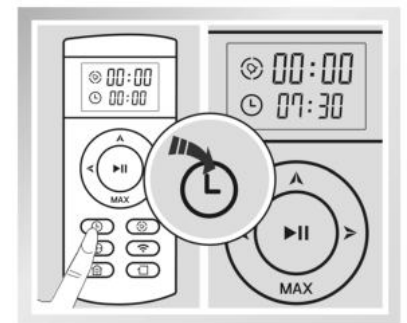

Bruk av roboten

2 Opprett en timeplan

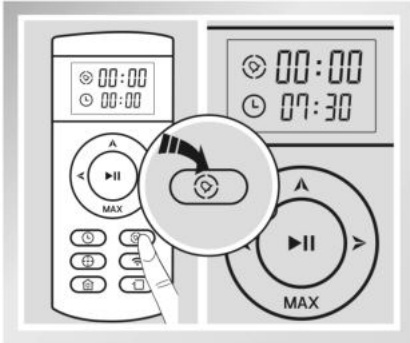

Trykk på tasten , På fjernkontrollen blinker 00:00.

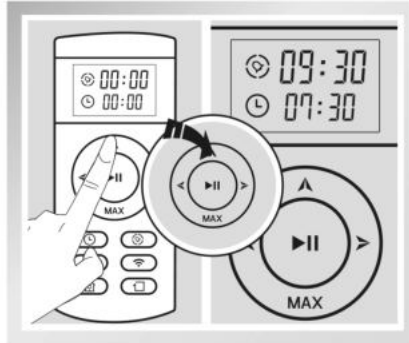

Still inn riktig klokkeslett med piltastene.

Etter innstilling trykker du på tasten  for å lagre. Når du hører en pipetone var innstillingen vellykket. Roboten begynner automatisk med rengjøringen hver eneste dag til planlagt tid.

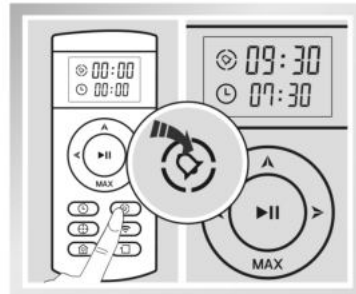

3 Slett en timeplan

Hvis du stiller den planlagte tiden som vises på skjermen, til 00:00, kan timeplanen slettes. Når du slår av hovedbryteren på roboten, blir PLAN-innstillingen slettet umiddelbart.

- Ved innstilling av faktisk klokkeslett og PLAN-tid bekreftes alle prosedyrer med en pipetone. Hvis det ikke lyder noen pipetone betyr det at innstillingen ikke var gyldig.
- Når batteriene i fjernkontrollen skiftes ut må du stille inn faktisk klokkeslett og PLAN-tid på nytt.

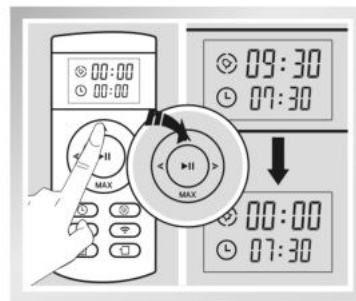

Bruk av roboten

Vannbeholder

Denne roboten er utstyrt med en vannbeholder. Hvis du ønsker å vaske gulvet, anbefaler vi å skifte ut støvbeholderen med vannbeholderen etter støvsuging.

- Vennligst ikke benytt vannbeholderen for rengjøring på gulvtepper.
- Overvåk roboten under vaskingen og etterfyll vann i rett tid. Ta ut vannbeholderen for å etterfylle vann.
- Vannbeholderen må tas ut før opplading.

1 Fylle på vann

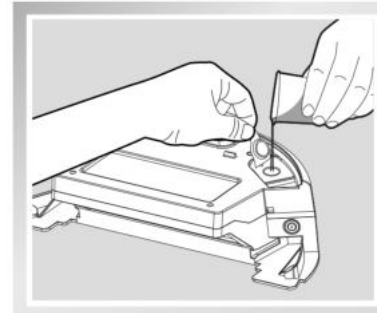

Åpne dekelet på vanntanken og fyll sakte på tilstrekkelig vann med vannbegeret.

2 Feste moppen

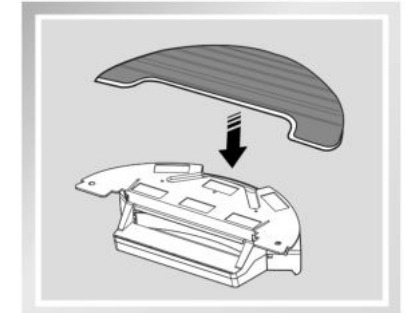

Lukk vanddekelet, fest moppen med reimene på begge sider.

3 Sette inn vannbeholder

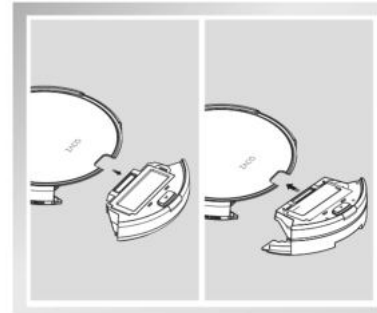

Trykk på knappen på enden av støvbeholderen, ta ut støvbeholderen og sett inn vannbeholderen.

4 Vaske

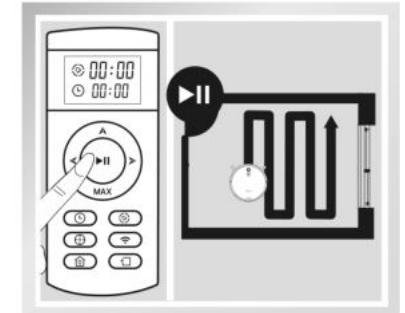

Trykk på knappen for automatisk rengjøring. Roboten begynner å vaske.

Laste ned APP-en

Denne roboten kan styres med ZACO robot-APP. Du blir ledet gjennom innstillingsmenyen ved hjelp av QR-kodene eller APP-grensesnittet.



 ZACO Robot APP



 ZACO Robot APP

Regelmessig vedlikehold

- Slå av roboten under vedlikeholdet

1 Støvbeholder og filter.

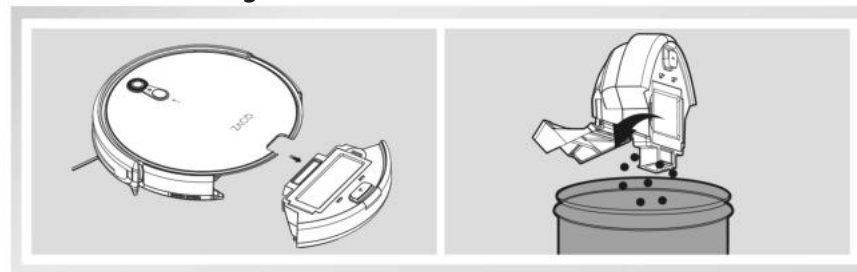

Støvbeholder og filter. Ta ut støvbeholderen ved å trykke på låsekappen, åpne beholderen og tøm den.

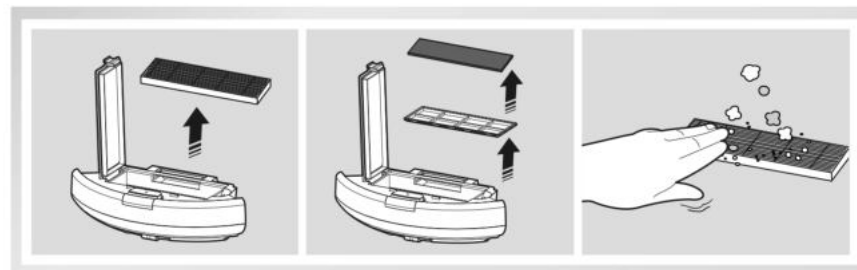

Ta ut filterkomponentene og rengjør filteret. Ikke vask filteret.

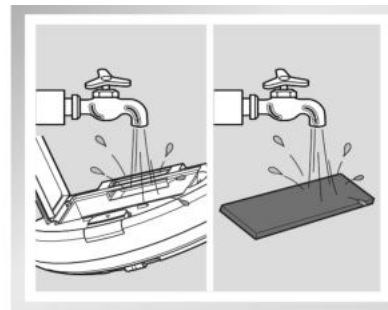

Vask støvbeholderen og hovedfilteret.

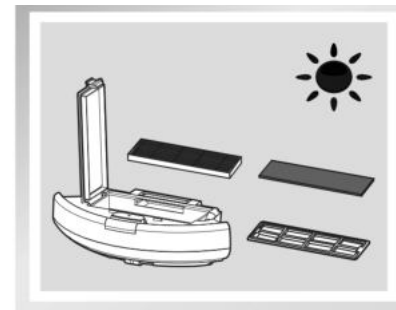

Tørk støvbeholderen og filteret. Sørg for at de alltid er tørre.

Regelmessig vedlikehold

2 Vannbeholder

1 Rengjøring av moppen

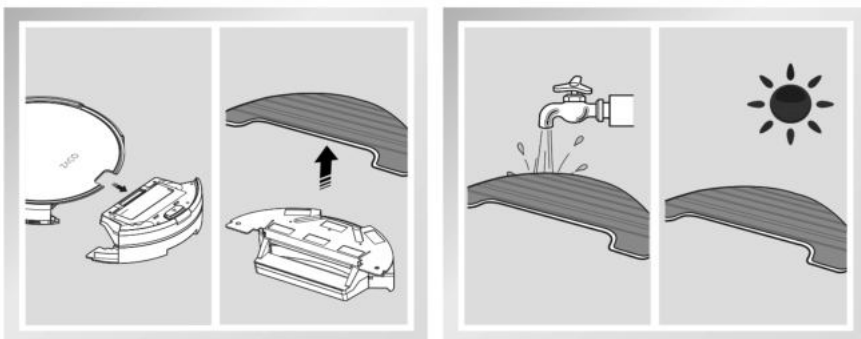

Etter vaskingen tar du ut vannbeholderen og moppen.

Skyll og tørk moppen.

2 Rengjøring av vannbeholderen

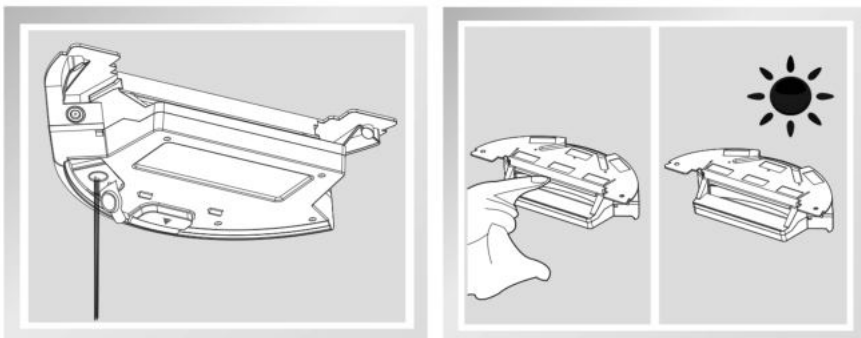

Etter vasking tar du av moppen og vannbeholderen. Tøm vannbeholderen.

Vask beholderen og la den lufttørke.

Regelmessig vedlikehold

3 Hovedbørste og sidebørster

1 Rengjøre hovedbørste

Åpne dekelet og ta ut hovedbørsten. Fjern deretter hår med den medleverte rengjøringskammen.

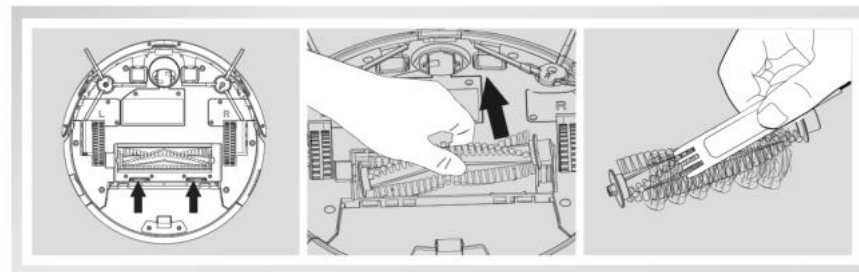

2 Rengjøre sidebørster

Skru av sidebørstene, fjern støv og eventuelle hår i hulrommene, og sørg for at sidebørstene kan rotere fritt.

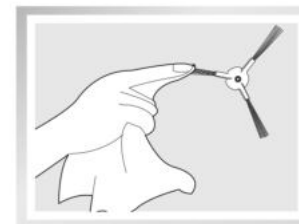

4 Andre komponenter

1 Rengjøre Fall-sensorer

For å opprettholde en toppytelse må du rengjøre Fall-sensorene regelmessig.

2 Ren, optisk navigasjonssensor

Rens sensoren regelmessig med en tørr klut slik at navigeringen fungerer effektivt.

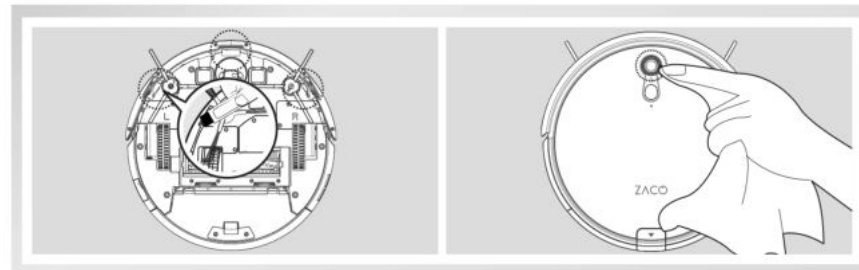

Regelmessig vedlikehold

3 Rene ladekontakter

Rengjør ladekontaktene på ladestasjonen og på undersiden av roboten med en tørr, myk klut.

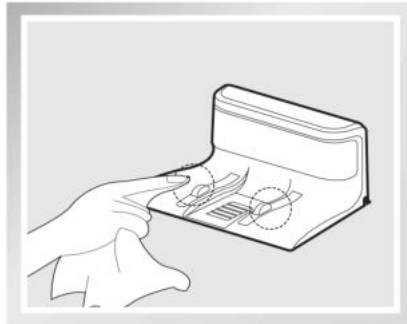
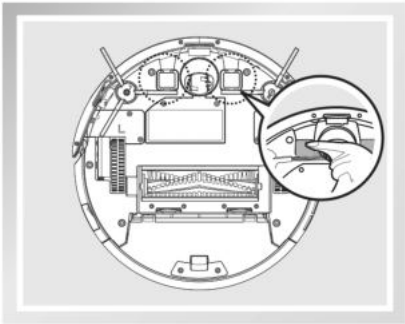

4 Rengjøre forhjul

Hvis det befinner seg smuss i forhjulets hus som reduserer rengjøringsytelsen, må du rengjøre det på følgende måte:

- (1) Dra hjulet rett oppover og rengjør hjul, hjulholder og hjulbrønn.

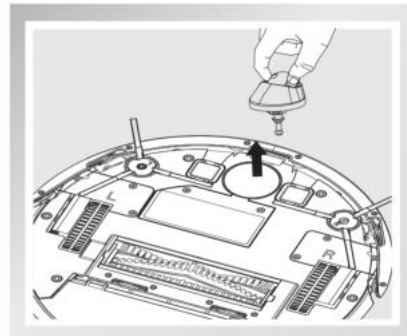

Utbedring av feil

Status på CLEAN-tasten

Status på roboten	Lysenes status
Lader	Oransje lys blinker
Opplading ferdig	Alle lys slukker
I valgt modus	Grønt lys blinker
Når roboten er i feilmodus	Rødt lys lyser permanent
Svakt batteri	Oransje lys lyser permanent
I rengjøringsmodus	Grønt lys lyser permanent

Utbedring av feil

Hvis du har et problem som er listet opp i tabellen nedenfor, må du følge anvisningene for å utbedre feilen.

Nr.	Feil	Sannsynlig årsak	Hva som må gjøres
1	Roboten lades ikke opp	Det var ikke tilstrekkelig kontakt med ladekontaktene.	Forsikre deg om at ladekontaktene på ladestasjonen er ordentlig forbundet med hovedenheten.
		Ladestasjonen er slått av og strømbryteren på hovedenheten er allerede slått på, slik at batteriet er helt utladet.	Det anbefales å opprettholde ladestatusen når roboten ikke jobber, slik at den kan gjøre neste jobb i en bedre tilstand.
		Batteriet er komplett utladet.	Aktiver batteriet. Plasser roboten manuelt i ladestasjonen, lad den opp i 3 minutter og fjern den. Gjenta denne prosedyren tre ganger og lad den deretter opp i 3–5 timer som vanlig.
2	Det oppstod et problem ved rengjøring av roboten.	Robotstøvsugeren har viklet seg inn i kabler, gardiner eller teppefrynser på gulvet.	Hvis roboten ikke kan fikse seg selv, finner du funksjonskoden Talemelding i bruksanvisningen.

Åtgærdande av fel

Nr.	Feil	Sannsynlig årsak	Hva som må gjøres
3	Rengjøringen er fortsatt ikke ferdig, men roboten har vendt tilbake til ladestasjonen	Roboten registrerer batterinivået i løpet av jobbingen og vender automatisk tilbake til ladestasjonen for opplading.	Lad opp roboten.
4	Roboten starter ikke automatisk med rengjøring i samsvar med timeplanen	Hovedbryteren til roboten har blitt satt på "0". Roboten kan ikke jobbe i samsvar med timeplanen når den er slått av.	Sett hovedbryteren i posisjon "I" og still inn klokkeslettet på nytt.
		Batteriet er nesten tomt.	Hvis batteriet tappes fordi roboten ikke befinner seg i ladestasjonen mister du timeplanen og den må stilles inn på nytt.
		Støvsugerdeler var tilstoppet av støv eller satt fast.	Slå av strømmen, rengjør støvbeholderen, snu roboten og rengjør hver eneste del.
5	Fjernkontrollen fungerer ikke (fjernkontrollens gyldige rekkevidde er på 5 meter)	Batteriet i fjernkontrollen er ladet ut.	Byt batteriet och sätt i det på rätt sätt.
		Strømbryteren på roboten er slått av eller roboten har ingen batterityelse mer.	Förvissa dig om att huvudenhetens strömbrytare är påslagen och ladda upp produkten helt.
		Den infrarøde senderen på fjernkontrollen eller mottakeren på roboten blir støvete, slik at signalet ikke lenger kan sendes eller mottas.	Rengjør fjernkontrollens infrarøde sender og mottakeren på hovedenheten med ren bomull.
		Det er forstyrrelser fra andre apparater som gir fra seg infrarøde signaler rundt omkring fjernkontrollen.	Unngå å bruke andre infrarøde apparater i nærheten av fjernkontrollen.

Produktspesifikasjoner

Modell	A8s		
Driftsspenning (V)	14,4-14,8	Effekt (W)	22
Ladestasjon			
Utgangsspenning (V)	19	Utgangsstrøm (A)	0,6
Fjernkontrollmodell: RC2004			
Inngangsspenning (V)	3		
Adaptermodell: GSCV0600S019V12E			
Inngang: 100-240 V 0,5 A maks 50/60 Hz		Utgang: 19 V = 0,6 A	
Batterispesifikasjoner	Litium-ion 2600 mAh		

Klassifisering	Kjennetegn	Detalj
Mekaniske spesifikasjoner	Diameter	310 mm
	Høyde	72 mm
	Vekt	2,7 kg
Rengjørings-spesifikasjoner	Kapasitet støvbeholder	0,3 L
	Oppladningsmodus	Automatisk opplading/manuell opplading
	Rengjøringsmodus	Auto, punkt, kant, daglig timeplan
	Oppladingstid	200-350 min
	Rengjøringstid	ca. 160 min
Tastatur		Mekaniske taster

Merk: Oppbevaringstemperaturen for denne roboten er -20 til 60 °C.
Når du stiller inn klokkeslett eller timeplan bekreftes prosedyren av roboten med en pipetone. Hvis du ikke hører noen pipetone var ikke innstillingen vellykket.

ZACO-A8s Robotdammsugare Bruksanvisning



Bästa kund,

tack för ditt köp av robotdammsugaren ZACO A8s!

Du är nu en av de många miljoner människor som låter robotar sköta arbetet – det smarta sättet att städa. Ta några minuter till att läsa denna bruksanvisning för att lära dig mer om din robot. Om du stöter på problem med roboten kan du kontakta vår kundtjänst. För mer information kan du besöka vår hemsida på www.zacorobot.eu.

Följ oss på Facebook och Twitter för att dra nytta av följande exklusiva fördelar:

- Få skräddarsydd support för din robot, inklusive svar på frågor, underhållstips, videodemonstrationer, live-chattar och mycket mer.
- Hämta produktuppdateringar och annan praktisk information. Var bland de första som får information om nya robotar, exklusiva rabatter och kampanjer.

Kom i kontakt med oss direkt via
Facebook: [facebook.com/zacorobot](https://www.facebook.com/zacorobot)
Twitter: [twitter.com/ZACOROBOT](https://www.twitter.com/ZACOROBOT)

Njut av ett rent hem varje dag!
ZACO innovation

ZACO kundtjänst

Telefonnummer för kundtjänst:
00800-42377961 (European Free Call)
0209 513038-383 (Direct Line DE)
E-post: support@zacorobot.eu

Viktig information

A8s innehåller elektroniska delar. Sänk aldrig ner roboten i vätska och spruta aldrig vatten på den. Rengör den endast med en torr duk.

För optimal användning

- Placera laddstationen mot en vägg i ett öppet område och inte i närheten av en dörr eller trappa.
- Innan städningen påbörjas, avlägsna föremål på golvet som är i vägen (t.ex. kablar, barstolar etc.)
- Välj MAX-läget för att rengöra ytor med hög dammkoncentration.

För goda städresultat över tid

- Avlägsna huvudborsten, rengör borstarnas båda ändar och borstaxeln två gånger per vecka. (Se 1)
- Använd en skruvmejsel för att avlägsna framhjulet, rengör hjulhylsan och axeln två gånger i veckan. (Se 2)
- Töm dammsugarbehållaren och rengör filtret och borsten efter varje användning. Byt filter varje månad.

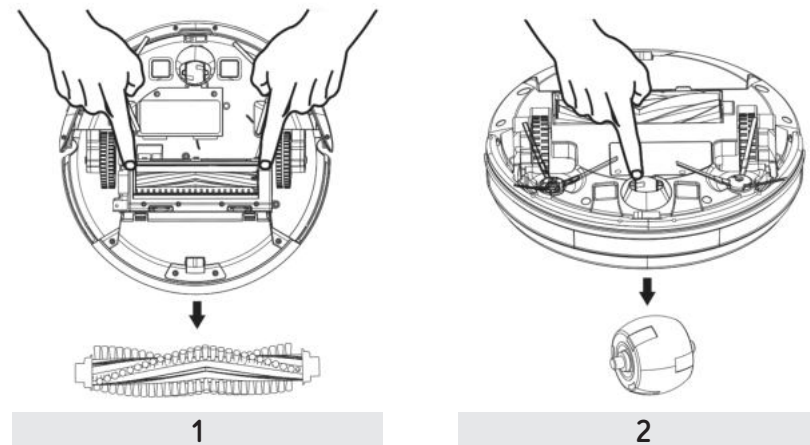

Innehållsförteckning

Säkerhetsanvisningar	5
Produktkomponenter	7
Grundstomme och tillbehör	7
Huvudenhet	8
Kontrollpanel	8
Laddstation	8
Dammbehållare	9
Vattentank	9
Fjärrkontroll	10
Använda produkten	12
Försiktighetsåtgärder	12
Komma igång snabbt	14
Städläge	16
Ställa in schemaläge	19
Vattentank	21
Ladda ner app	22
Regelbundet underhåll	23
Avfallsbehållare och filter	23
Vattentank	24
Huvudborste och sidoborstar	25
Ytterligare komponenter	25
Åtgärdande av fel	27
Status CLEAN-knapp	27
Åtgärdande av fel	28
Produktspecifikationer	30

Säkerhetsanvisningar

Läs följande säkerhetsanvisningar och vidta alla vanliga säkerhetsåtgärder innan du använder den här produkten.

- Läs noggrant igenom bruksanvisningen innan du börjar använda den här produkten.
- Förvara den här bruksanvisningen väl.
- All användning som inte motsvarar beskrivningarna i denna bruksanvisning kan leda till personskador och skador på produkten.

VARNING

1. Endast certifierade tekniker får ta isär produkten. Användaren får inte ta isär eller reparera produkten.
2. Använd endast adaptern som medföljer leveransen. Om en annan ickeanpassad adapter används kan detta orsaka elektriska stötar, bränder eller skador på produkten.
3. Vidrör inte nätkabeln, kontakten eller adaptern om dina händer är fuktiga.
4. Håll kläder och kroppsdelar på avstånd från produktens hjul.
5. Håll produkten på avstånd från cigaretter, tändare, tändstickor eller andra brännbara föremål.
6. Om produkten måste rengöras, rengör den först när laddningen har slutförts.
7. Böj inte nätkabeln för kraftigt och ställ inga tunga eller vassa föremål på nätdelen.
8. Roboten får endast användas inomhus och i en hemmiljö.
9. Sätt dig aldrig på produkten och ställ inga föremål på den.
10. Använd inte den här produkten i våta eller fuktiga omgivningar (alla omgivningar med vätska).
11. Innan produkten används, avlägsna alla föremål som kan skada produkten (textilier, glas, belysning etc.) och som kan fastna i borstarna (snören, kläder, papper, gardiner, jalousier etc.).
12. Placera inte produkten på platser som den kan ramla ner ifrån (bord, stolar etc.).
13. Stäng av strömbrytaren under transporten eller om du inte ska använda produkten under en längre tid.

Säkerhetsanvisningar

14. Kontrollera att adaptern och kontakten är ordentligt anslutna före användningen. Annars kan batteriet skadas.
15. För att undvika att folk snubblar över roboten, informera alla personer i hemmet när den används.
16. Använd inte produkten när dammbehållaren är full.
17. Använd endast produkten vid temperaturer på mellan -10 ° och 50 °C (Celsius).
18. Placera inte denna produkt i omgivningar med hög temperatur.
19. Batteriet måste avlägsnas ur produkten innan produkten avfallshanteras.
20. Strömmen måste brytas till produkten när du avlägsnar batteriet.
21. Robot och batteri måste avfallshanteras enligt lokala föreskrifter.
22. Använd endast batterier som godkänts av tillverkaren och använd inga olämpliga batterier.

Information:

Denna produkt är ingen leksak och bör inte användas av barn eller personer utan relevant erfarenhet eller kunskap.

Produktkomponenter

Grundstomme och tillbehör

Nr.	Beskrivning	Antal
1	Huvudenhet	1
2	Laddstation	1
3	Fjärrkontroll (utan batteri)	1
4	Vattentank/golvrengöringsduk	1
5	Mellanstycke	1
6	Bruksanvisning	1
7	Rengöringsverktyg	1
8	Extra sidoborstar	2
9	Filter	1
10	Extra huvudborste	1



1

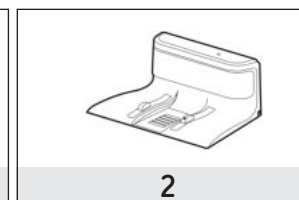

2

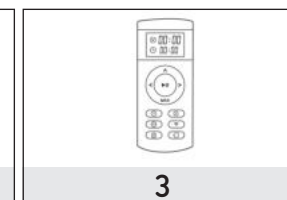

3

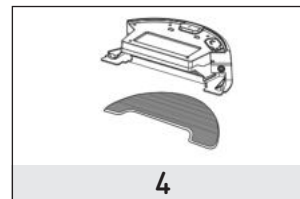

4

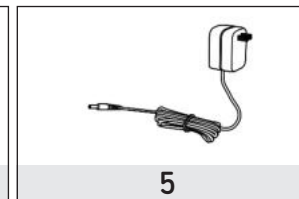

5

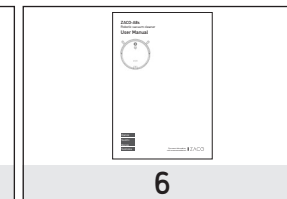

6

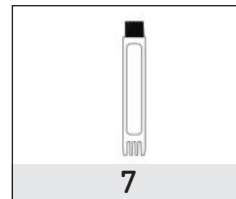

7

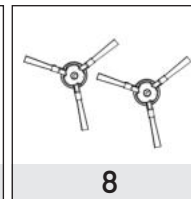

8

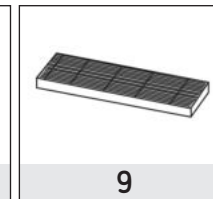

9

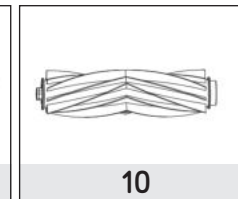

10

Produktkomponenter

Huvudenhet

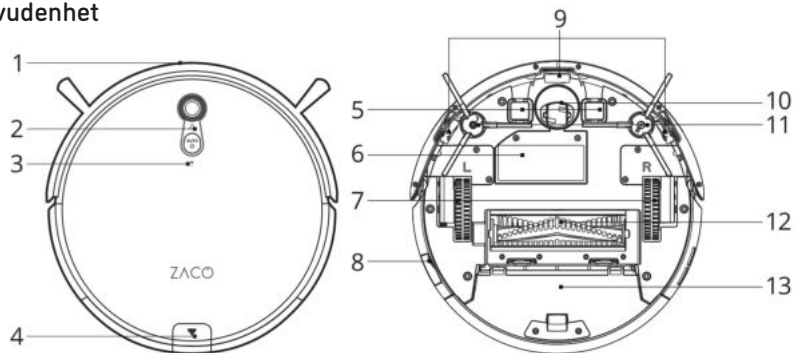

- | | | |
|-----------------------|---------------------|-------------------|
| 1. Stötfångare | 6. Batterilock | 10. Noshjul |
| 2. Kontrollpanel | 7. Sidohjul | 11. Sidoborstar |
| 3. WiFi-indikator | 8. Strömbrytare | 12. Huvudborste |
| 4. Knapp på skräpkorg | 9. Fallskyddssensor | 13. Dammbehållare |
| 5. Laddstift | | |

Kontrollpanel

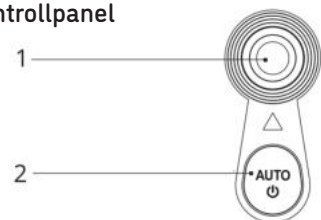

1. Optisk navigationssensor
2. AUTO-knapp (start eller paus)

Laddstation

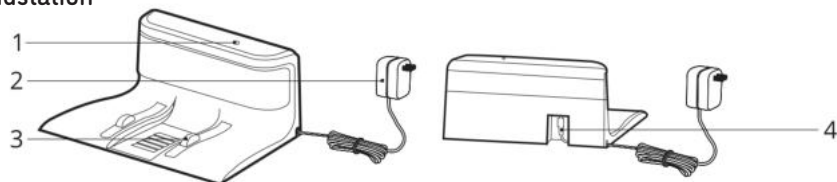

- | | |
|-----------------|---------------------------|
| 1. Signallampa | 3. Laddanslutningspunkter |
| 2. Mellanstycke | 4. Uttag för nätdel |

Produktkomponenter

Dammbehållare

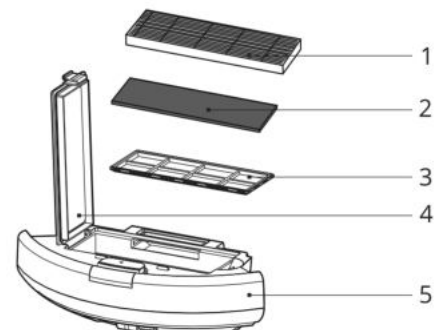

1. Filter
2. Svamp
3. Primärfilter
4. Kåpa till dammbehållare
5. Dammbehållare

Vattentank

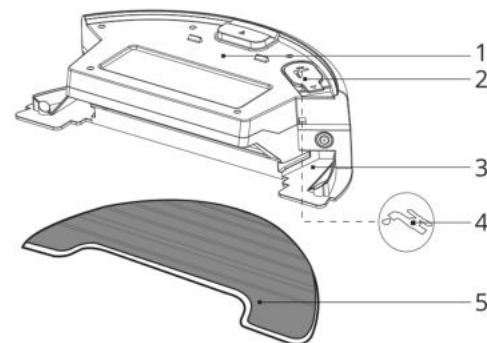



1. Vattentank
2. Påfyllningsöppning för vatten
3. Fäste för rengöringsduk
4. Symbol för vatteninlopp
5. Rengöringsduk



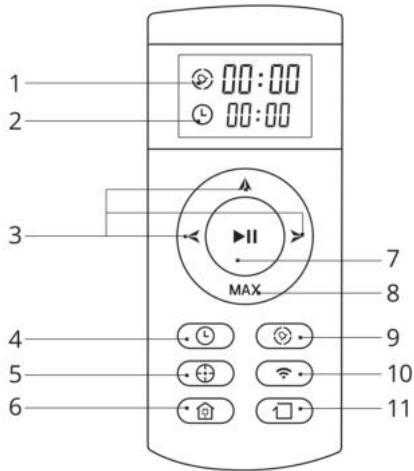







Produktkomponenter

Fjärrkontroll



1. Schemalagd tid
2. Lokal tid
3. Riktningssknappar
4. Knapp för inställning av tid/lokal tid
5. Knapp för punktläge
6. Sjävladdningsknapp
7. Clean-/pausknapp
8. Knapp MAX
 - Tryck på denna knapp i schemaläget eller tidsinställningsläget för att ställa in ett lägre tal.
 - Tryck på knapp för högre sugeffekt vid städning av ytor med en hög koncentration av damm.
9. Inställning av schemalagd tid
10. WIFI-anslutningsknapp
11. Kantlägesknapp

1. „“ Clean/paus-knapp
 - Tryck på denna knapp i standby-läget för att påbörja städningen.
 - Tryck på denna knapp så att roboten stoppar städningen.
 - Tryck på denna knapp för att väcka roboten ur viloläget och aktivera standbyläget.
2. Riktningssknappar
 - A. „“-knapp:
 - Tryck på denna knapp för att ställa in ett högre tal i schemaläget eller tidsinställningsläget.
 - Tryck på denna knapp i standby-läget för att köra fram roboten. Roboten slutar köra när den stöter emot någon typ av föremål.
 - B. „**MAX**“-knapp:
 - Tryck på denna knapp för att ställa in ett lägre tal i schemalägningsläget eller tidsinställningsläget.
 - Tryck på „MAX“ för att aktivera den högsta sugeffekten.

- C. „“-knapp:
 - Tryck på denna knapp för att växla mellan minut och timme i schemaläget eller tidsinställningsläget.
 - Tryck på denna knapp för att vrida roboten åt vänster.
- D. „“-knapp:
 - Tryck på denna knapp för att växla mellan minut och timme i schemaläget tid eller tidsinställningsläget.
 - Tryck på denna knapp för att vrida roboten åt höger.
3. „“ Knapp schemalagd tid
 - Tryck på denna knapp för att komma till schemaläget när du befinner dig i standbyläget.
 - Tryck på knappen för att bekräfta inställningen i schemaläget.
4. „“ Knapp ställa in tid/lokal tid
 - Tryck på denna knapp för att komma till tidsinställningsläget när du befinner dig i standby-läget.
 - Tryck på denna knapp för att bekräfta inställningen i tidsinställningsläget.
5. „“ Punktlägesknapp
 - Tryck på denna knapp för att påbörja städningen i punktläget.
6. „“ WIFI-anslutningsknapp
 - Håll nedtryckt under 3 sekunder i standby-läget och för att påbörja WiFi-anslutningen.
7. „“ Sjävladdningsknapp
 - Tryck på denna knapp för att köra tillbaka roboten till laddstationen för laddning.
8. „“ Kantlägesknapp
 - Tryck på denna knapp för att låta roboten göra rent längs med väggen.
9.  12:00 Visar tiden.
10.  12:00 Visar schemalagd tid.

Kommentar:

1. Sätt i två batterier av typen AAA i fjärrkontrollen.
2. Ta ut batterierna när fjärrkontrollen inte ska användas under en längre tid.

Använda produkten

1. Försiktighetsåtgärder

Eftersom varje hem är unikt kan produkten lära in den nya miljön under den första användningen. För bästa möjliga resultat rekommenderar vi att använda roboten dagligen, samt att avlägsna föremål som är i vägen före användningen.

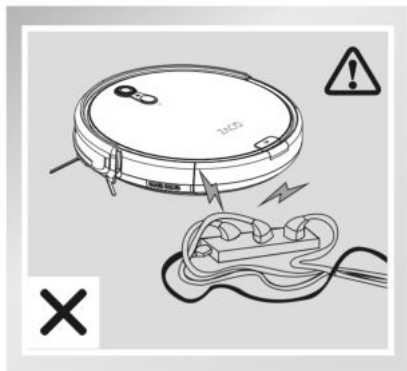

Produkten hindras eventuellt av föremål på golvet som t.ex. strömkablar. Avlägsna dessa innan användningen påbörjas.

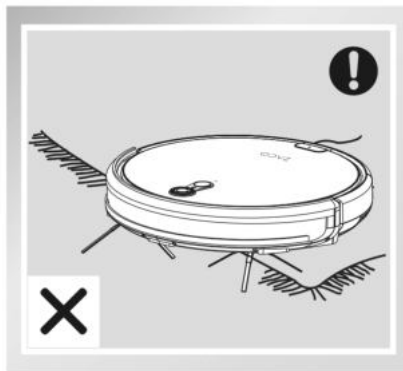

Använd inte produkten på mattor om golvrengöringsfunktionen har slagits på. Om det finns en heltäckningsmatta i hemmet, rulla upp fransarna vid mattkanten.

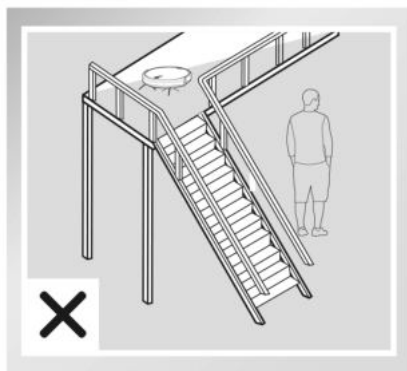

Vid användning kring en öppen trappa eller på balkonger, se till att inga personer befinner sig därunder för att undvika personskador eller sagskador, orsakade av att föremål ramlar ner.

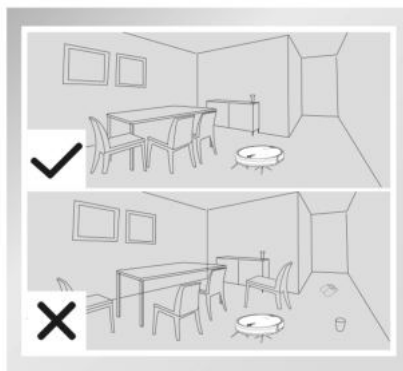

För att produkten inte ska stanna under användningen bör möbler som t.ex. stolar ställas upp så att roboten kan köra förbi dem. Då bli hemmet ordentligt rent.

Använda produkten

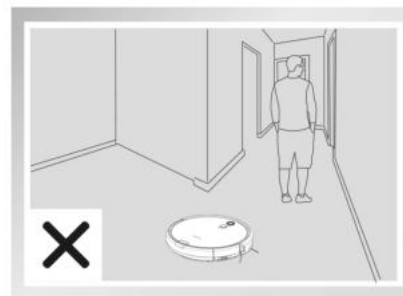

För att förhindra att roboten inte stannar, placera den inte i trånga utrymmen, som t.ex. vid trösklar och gångar.



Om städningen har avbrutits i längre än 10 minuter, stannar produkten och viloläget aktiveras. För att fortsätta med städningen, tryck först på knappen Auto Ω på roboten eller på knappen ► på fjärrkontrollen för att aktivera produkten.

Använda produkten

2. Komma igång snabbt

1 Förbereda laddning

- Anslut laddstationen och adaptern.
- Lägg laddstationen mot väggen och avlägsna hinder som befinner sig upp till ca 1 m på båda sidorna och upp till ca 2 m framför laddstationen.
- Anslut till strömförsörjningen.

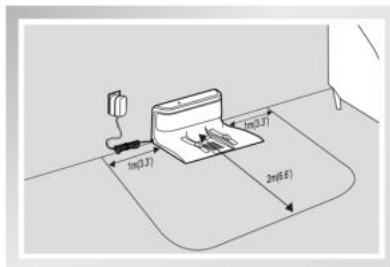
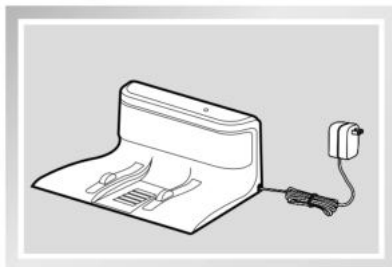

2 Slå på strömbrytaren

- Slå på strömbrytaren på sidan. "I" slår på roboten, "O" stänger av roboten.

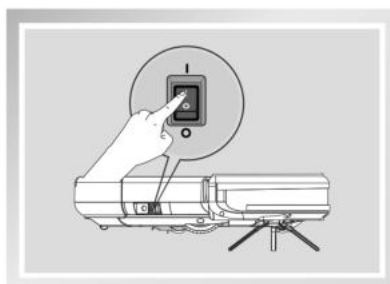

Vi rekommenderar att inte stänga av produkten efter att den använts och att hålla den fulladdad. Det gör att nästa städuppdrag kan påbörjas utan problem.

3 Placera roboten på laddbasen och observera laddstiftens riktning.

När knappen blinkar orange laddar roboten. När knappen lyser grönt är laddningen klar. Ladda den ca 4 timmar vid den första användningen.

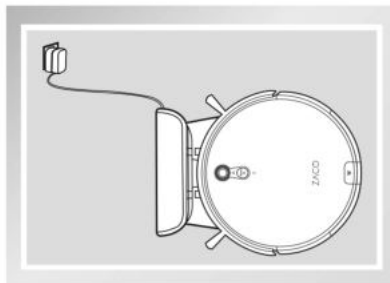

Använda produkten

4 påbörja städningen

- Tryck kort på knappen Auto Ω på huvudenheten eller på på fjärrkontrollen. När knappen Auto Ω lyser grönt startas produkten i automatiskt städläge.

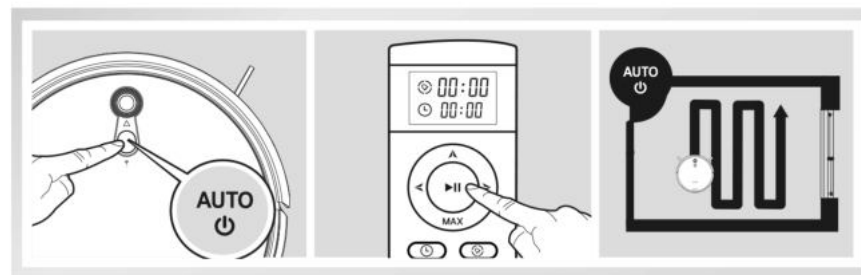

- Innan städningen påbörjas, förvissa dig om att knappen Auto Ω lyser grönt och att produkten är redo att användas. Om produkten är i viloläget, tryck kort på knappen på fjärrkontrollen för att väcka roboten. Om du vill välja ett annat städläge, läs avsnittet Städläge på nästa sida.

5 Arbetspaus

- Medan produkten används, tryck på knappen Auto Ω på ovansidan eller på knappen på fjärrkontrollen för att avbryta städningen.

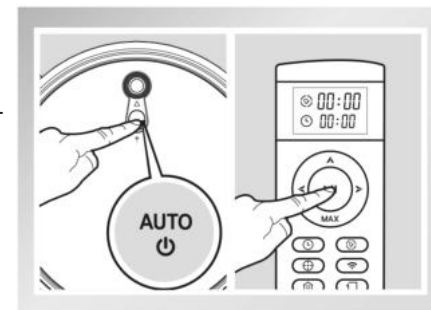

- Om produkten inte används under 10 minuter övergår den till viloläget. För att börja använda roboten, tryck kort på knappen Auto Ω på produkten eller på på fjärrkontrollen. Om produkten är i viloläget, kan man återställa den nya ruten för den redan rengjorda ytan eller den nya städytan.

Använda produkten

3. Städläge

ABs har flera olika städlägen. Via fjärrkontrollen kan du välja något av dessa lägen.

- Om produkten övergår från AUTO-läget till ett annat läge och sedan återgår till AUTO-läget, kan produkten välja en ny rutt för den redan rengjorda ytan eller en ny yta.
- Innan du startar städläget, kontrollera först om knappen Auto Ω på roboten blinkar grönt, vilket innebär att produkten väntar på ett kommando. Om produkten är i viloläget, tryck kort på knappen  på roboten eller på knappen Auto Ω på fjärrkontrollen för att återgå till aktivt läge.

1 AUTO-läge

- Den vanligaste städningen är standardstädningen. Produkten påbörjar städningen i sicksack-mönster och identifierar automatiskt ytor som utelämnas och städar denna yta på ett intelligent sätt.

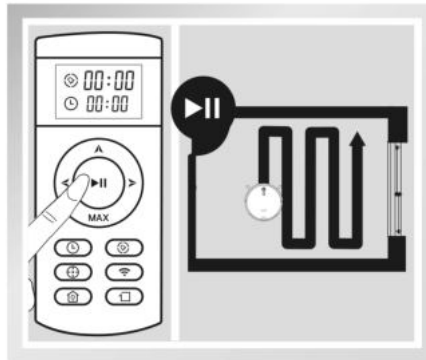

- När användaren flyttar produkten manuellt eller via fjärrstyrning måste produkten återställa rutterna för ytor som städats och för ytor som måste städas. För att garantera en noggrann städning, flytta inte produkten och låt den arbeta självständigt.
- Ibland kan det hända att produkten inte rör sig under städningen. Det betyder att den beräknar ytan som inte har städats eller bestämmer rutten. Vänta tills roboten är klar med denna uppgift.

Använda produkten

2 Punktläge

- Detta läge används för att rengöra en liten yta med hög sugeffekt. Produkten städar på en "cirkelformad" bana och återgår efter att den är klar med uppgiften till det ursprungliga läget för att avsluta användningen.

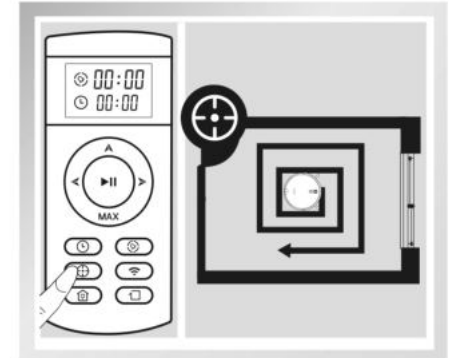

3 MAX-läget

- MAX-läget höjer sugeffekten och används normalt sett till att rengöra ytor med hög koncentration av damm. Tryck två gånger på MAX-läget för att ställa in normal sugeffekt igen.

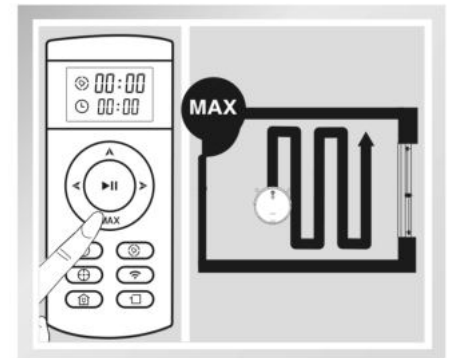

Använda produkten

4 Självladdningsläge

- Under städningen återgår A8s automatiskt till laddstationen när batteriet börjar att ta slut.

Det går även att trycka på "Π"-knappen på fjärrkontrollen för köra tillbaka roboten till laddstationen.

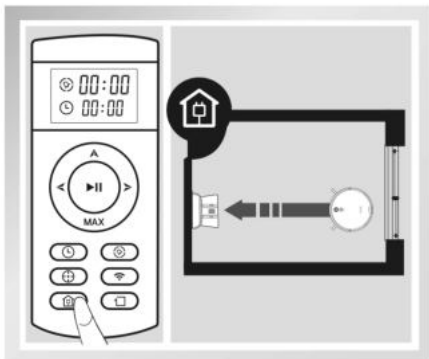

5 WiFi-anslutningsläge

- Håll WiFi-knappen nedtryckt i standby-läget, under 3 sekunder för att påbörja WiFi-anlutningen.

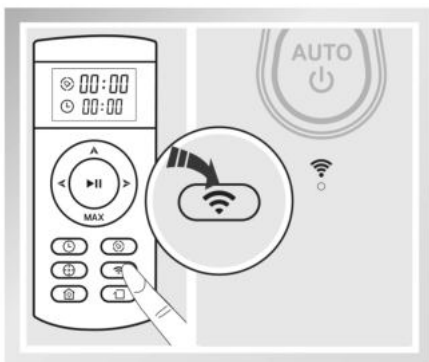

Använda produkten



4. Ställa in schemaläge

Skapa ett schema för A8s så att den automatiskt städar hemmet vid en viss tid, även när ingen är hemma.

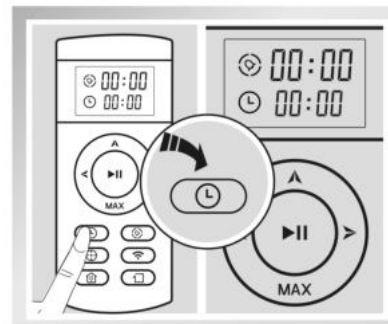

Förvissa dig om att knappen blinkar grönt under inställningen av schemat. Om inte, tryck kort på knappen på roboten eller på  på fjärrkontrollen för att väcka roboten.

1 Ställ in tiden som visas på fjärrkontrollen enligt lokal tid.

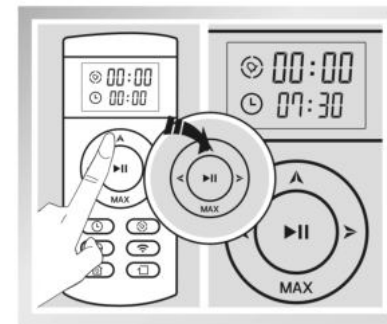

Om du trycker kort på knappen  visas -symbolen och 00:00 på fjärrkontrollens display.



Ändra timme och minut med knappen . För att byta mellan timme och minut, använd knapparna .

När du är klar med tidsinställningen, tryck på knappen 0 för att spara den aktuella tiden. Inställningen har sparats när en ljudsignal hörs.

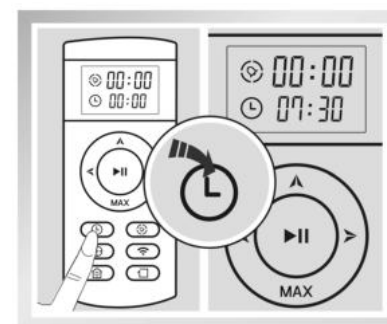

Använda produkten

2 Skapa ett schema

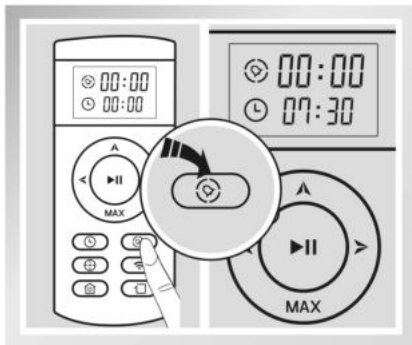

Tryck på knappen 00:00, på fjärrkontrollen blinkar 00:00.

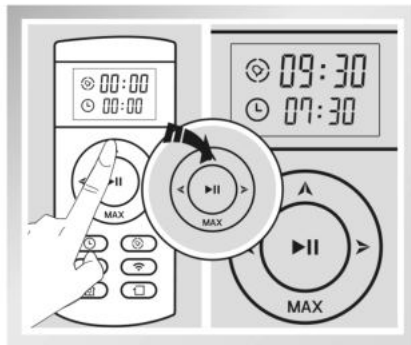

Ställ in rätt tid med riktningknapparna.

Efter att den schemalagda tiden ställts in, tryck på knappen 00:00 för att spara. Inställningen har sparats när en ljudsignal hörs. Produkten påbörjar varje dag automatiskt städningen vid den schemalagda tiden.

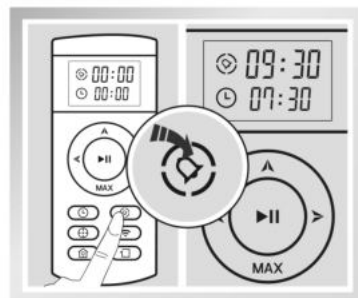

3 Avbryta schemat

Om du ställer in den schemalagda tiden på 00:00 på displayen raderas schemat. Om du stänger av huvudbrytaren på roboten raderas omedelbart inställningarna för schemat.

- När man ställer in tiden och den schemalagda tiden kan alla ändringar bekräftas med en ljudsignal. Om ingen ljudsignal hörs betyder detta att inställningen inte sparats.
- När man byter batterierna i fjärrkontrollen, ställ in den aktuella tiden och den schemalagda tiden på nytt.

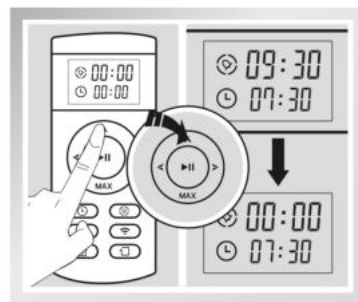

Använda produkten

Vattentank

Denna produkt är utrustad med en vattentank. Om du vill använda våtrengöringsfunktionen, rekommenderar vi att byta ut dammtanken mot vattentanken när dammsugningen slutförts.

- Använd inte vattentanken på heltäckningsmattor.
- Övervaka roboten medan den utför våtrengöringen och fyll på vatten i tid. Avlägsna vattentanken när den fylls på.
- Avlägsna vattentanken vid laddningen.

1 Fylla på vatten

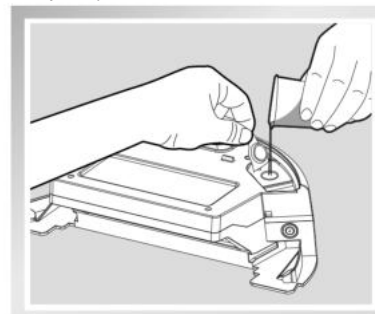

Öppna vattenlocket och fyll långsamt på vatten med vattenbägaren.

2 Fästa rengöringsduken

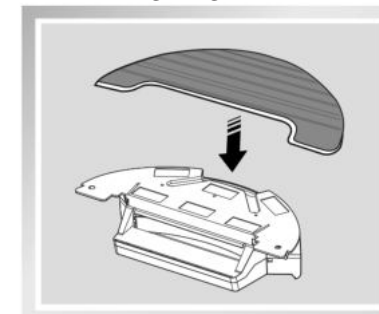

Stäng vattenlocket, fäst rengöringsduken med banden i båda hörnen.

3 Sätta dit vattentanksenheten

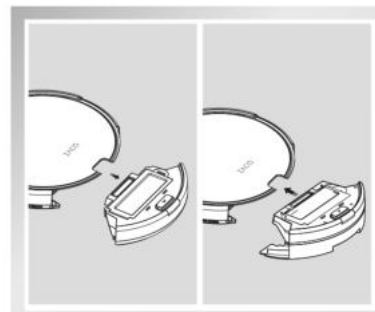

Tryck på låsknappen vid sidan av dammtanken, ta bort dammtanken och sätt dit vattentanken.

4 Våtrengöring

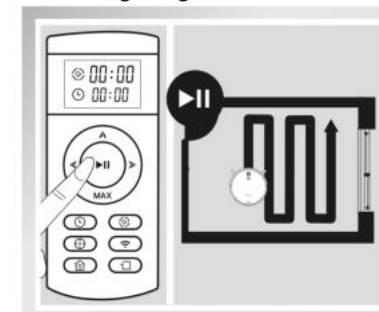

Tryck på knappen för automatisk städning och roboten påbörjar våtrengöringen.

Ladda ner app

Denna produkt kan styras med ZACO Robot APP. Via QR-koder eller APPgränssnittet kommer du till inställningsmenyn.



Regelbundet underhåll

- Stäng av roboten under underhållet

1 Avfallsbehållare och filter

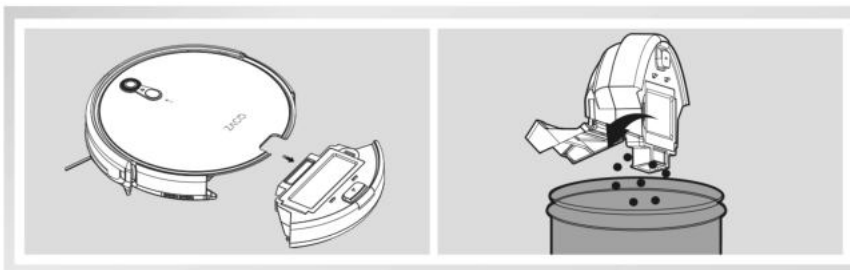

Dammbehållare och filter. Ta ut dammbehållaren genom att trycka på öppningsknappen, öppna behållaren och töm den.

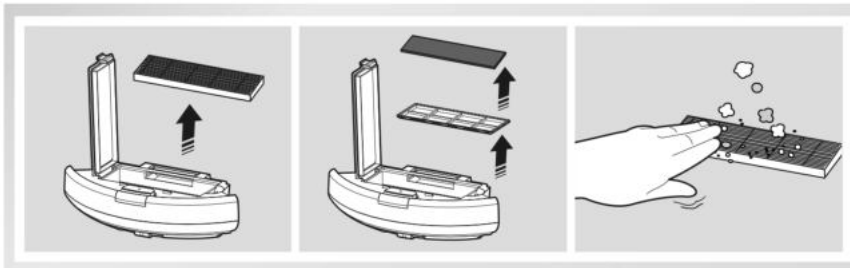

Ta ut filterkomponenterna och rengör filtret. **Tvätta inte filtret.**

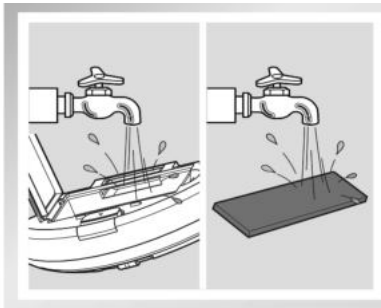

Tvätta dammbehållaren och primärfiltret.

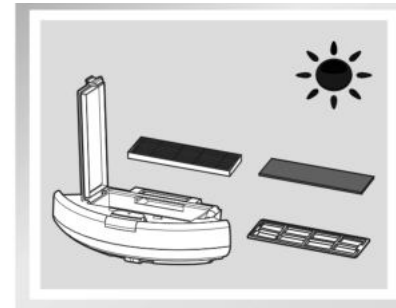

Torka dammbehållaren och filtret. Se till att de alltid är torra.

Regelbundet underhåll

2 Vattentank

1 Rengöring av rengöringsduken

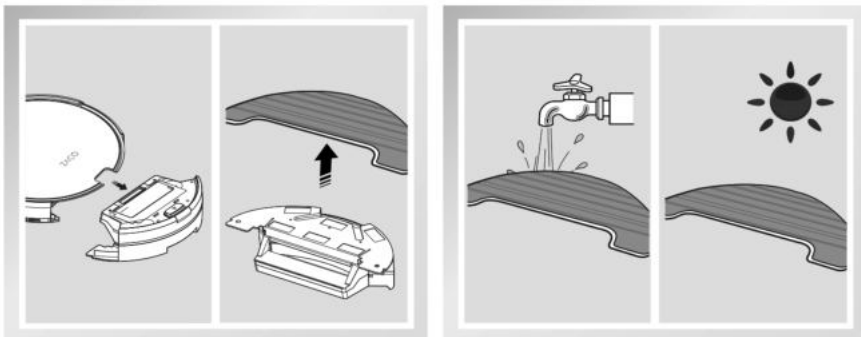

Efter våtrengöringen, avlägsna vattentanken och rengöringsduken.

Skölj och torka rengöringsduken.

2 Rengöring av vattentanken

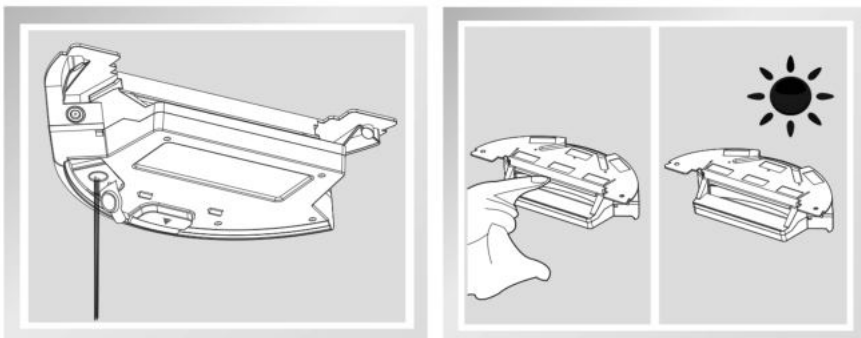

Efter våtrengöringen, avlägsna rengöringsduken och vattentanken. Töm vattentanken.

Skölj ur tanken och låt den lufttorka.

Regelbundet underhåll

3 Huvudborste och sidoborstar

1 Rengöra huvudborsten

Öppna kåpan och ta ut huvudborsten. Avlägsna hår med den medföljande rengöringskammen.

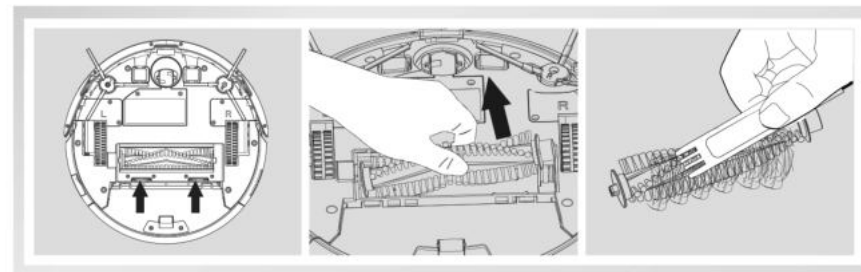

2 Rengöra sidoborstar

Skruva bort sidoborstar, avlägsna eventuellt hår från öppningen och se till att sidoborstarna kan rotera fritt.

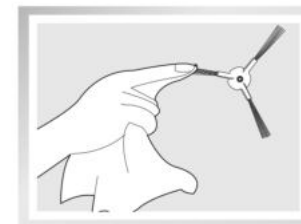

4 Ytterligare komponenter

1 Rengöra fallskyddssensorer

Rengör fallskyddssensorerna regelbundet för bästa möjliga resultat.

2 Rengör optisk kameran

Rengör regelbundet sensorn med en torr duk.

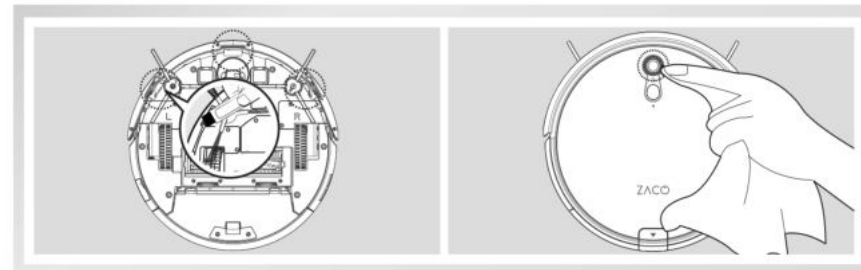

Regelbundet underhåll

3 Rena laddstift

Använd en torr mjuk duk och rengör laddstiften både på laddstationen och på robotens undersida.

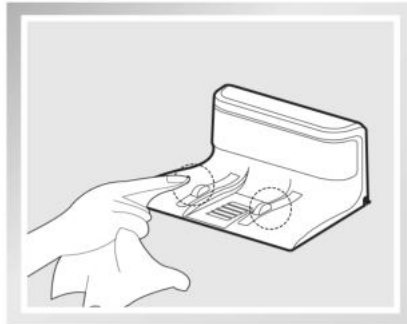
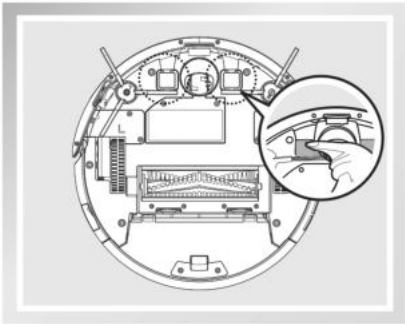

4 Rengöra framhjulet

Om det finns smuts i framhjulshuset som påverkar städresultatet, rengör det på följande sätt:

- (1) Dra hjulet lodrätt uppåt och rengör hjulet, hjulhållaren och hjulhuset.

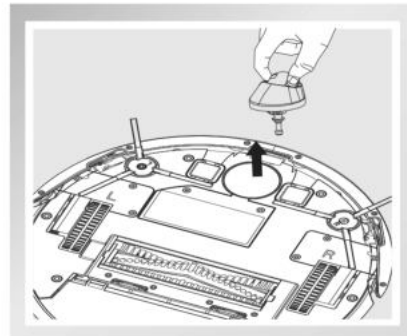

Åtgärdande av fel

Status CLEAN-knapp

Robotstatus	Status för lampor
Laddar	Orange lampa blinkar
Laddning klar	Alla lampor slocknar
I standby-läge	Grön lampa blinkar
När robot är i felläge	Röd lampa lyser permanent
Svagt batteri	Orange lampa lyser permanent
I städläge	Grön lampa lyser permanent

Åtgärdande av fel

Om du har ett problem som är listat i följande tabell, följ anvisningar för åtgärdande.

Nr.	Fel	Trolig orsak	Åtgärd
1	Robotens laddning inte upp	Laddstiften var inte tillräckligt kontakterade.	Förvissa dig om att laddstationens laddstift är ordentligt anslutna till huvudenheten.
		Laddstationen är avstängd och huvudenhetens strömbrytare är redan påslagen så att batteriet är helt tomt.	Vi rekommenderar att låta roboten vara laddad när den inte arbetar, så att den kan utföra nästa uppgift med bättre laddningskapacitet.
		Batteriet är helt urladdat.	Aktivera batteriet. Placera roboten manuellt i laddstationen, ladda det i 3 minuter och avlägsna det. Upprepa detta tre gånger och ladda det sedan som vanligt i 3–5 timmar.
2	Det uppstod problem under robotens rengöring.	Robotdammsugaren har fastnat i kablar, i en gardin eller i mattfransar på golvet.	Om roboten inte kan reparera sig själv finns funktionskoder för röstmeddelande i bruksanvisningen.

Åtgärdande av fel

Nr.	Fel	Trolig orsak	Åtgärd
3	Rengöringen är inte slutförd men roboten har återvänt till laddstationen	Roboten identifierar batteriets laddningstillstånd under arbetet och återgår automatiskt till laddstationen.	Ladda roboten.
4	Robotens påbörjar inte automatiskt städningen enligt den schemalagda tiden som är inställd	Robotens huvudbrytare har ställts in på "0". När roboten är avstängd kan den inte arbeta enligt schemat.	Ställ huvudbrytaren på "1" och ställ in tiden på nytt.
		Batteriet nästan tomt.	Om batteriet tar slut eftersom roboten inte är vid laddstationen går schemat förlorat och måste ställas in på nytt.
		Robotens delar är igensatta av damm eller har fastnat.	Stäng av strömmen, rengör dammbehållaren, vänd på roboten och rengör alla delar.
5	Fjärrkontrollen fungerar inte (giltig räckvidd för fjärrkontrollen 5 meter)	Fjärrkontrollens batteri har ingen ström mer.	Byt batteriet och sätt i det på rätt sätt.
		Strömbrytaren på roboten är avstängd eller så är robotens batteri tomt.	Förvissa dig om att huvudenhetens strömbrytare är påslagen och ladda upp produkten helt.
		Fjärrkontrollens IR-sändare eller robotens mottagare blir dammiga så att signalen inte längre kan sändas eller tas emot.	Rengör fjärrkontrollens IR-sändare och huvudenhetens mottagare med en ren bomullsduk.
		Det förekommer störningar från andra produkter som alstrar IR-signaler kring fjärrkontrollen.	Undvik att använda andra IR-produkter i närheten av fjärrkontrollen.

Produktspecifikationer

Modell	A8s		
Driftspänning (V)	14,4-14,8	Effekt (W)	22
Laddstation			
Utspänning (V)	19	Utgångsström (A)	0,6
Fjärrkontrollmodell: RC2004			
Inspänning (V) 3	3		
Adaptermodell: GSCV0600S019V12E			
Ingång: 100-240 V 0,5 A Max 50/60 Hz		Utgång: 19 V = 0,6 A	
Batterispecifikationer	Litiumjon 2 600 mAh		

Klassificering	Egenskap	Detalj
Mekaniska specifikationer	Diameter	310 mm
	Höjd	72 mm
	Vikt	2,7 kg
Städspecifikationer	Volym dammbehållare	0,3 l
	Laddningsläge	Automatisk laddning/manuell laddning
	Städläge	Auto, Punkt, Kant, Schema
	Laddningstid	200-350 min
	Städttid	Ca 160 min
Knappar		Mekaniska knappar

Kommentar: Denna produkt ska förvaras vid -20 till 60 °C.
Om du vill ställa in tid eller schema bekräftas inställningarna med en ljudsignal.
Om ingen ljudsignal hörs kunde inte inställningen sparas.

ZACO

Free Call Europe: 00800-42377961

Direct Line DE 0209-513038-380

Email: support@zacorobot.eu

website: www.zacorobot.eu