

ZACO-AIO

Robot Aspirador

Manual del Usuario

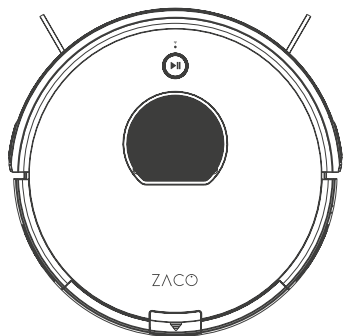

Estimado cliente,

¡Gracias por comprar el robot aspirador ZACO A10!

Te has unido a los millones de personas que limpian con robots... la forma más inteligente de bajarlo.

Por favor, tómesese unos minutos para leer este manual y familiarizarse con su robot, para obtener el mejor rendimiento de su robot. Si tiene algún problema, por favor no se preocupe, se supone que debe contactar primero con nuestro servicio de atención al cliente o visitar nuestra página web en www.zacorobot.eu para más información.

Saludos cordiales,
Servicio de atención al cliente de ZACO

Servicio de atención al cliente de ZACO

Número de atención al cliente:

00800-42377961 (Llamada gratuita europea)

0209-513038-383 (Línea directa DE)

Correo electrónico: hello@zacorobot.eu

Contenido

Instrucciones de seguridad	4
Partes del producto	6
Cuerpo principal / Cubo de polvo / Tanque de agua / Estación de carga	6-8
Lista de accesorios.....	9
Operación del producto	10
Tipo de carga	10
Mando a distancia	10
Encender/ Pausar/ Reposar	12
Programación	17
Operación del tanque de agua	20
Descargar la aplicación e instrucciones de uso	22
Mantenimiento del producto	23
Mantenimiento del cepillo principal y del cepillo lateral	23
Mantenimiento del depósito de polvo y los filtros	24
Mantenimiento del tanque de agua	25
Solucionar problemas	27
Especificaciones técnicas	28

Partes del producto

Antes de utilizar el dispositivo eléctrico, siempre se deben seguir las precauciones básicas.

LEA TODAS LAS INSTRUCCIONES ANTES DE USAR ESTE APARATO. POR FAVOR GUARDE ESTAS INSTRUCCIONES.

1. Este dispositivo no es apto para ser utilizado por niños menores de 8 años o por personas con discapacidades físicas o emocionales. Si es utilizado por un menor, por favor, hágalo funcionar bajo la supervisión de un adulto. Por favor, no deje que el niño se sienta sobre el robot o que sea usado como un juguete.
2. Por favor, elimine todos los obstáculos como cables de alimentación u otros objetos pequeños antes de usar el robot. No deje que las cortinas o los manteles toquen el suelo. 3. Cuando utilice la función de trapear, por favor doble los bordes de la alfombra para que funcionen como una barrera para el robot o utilice la aplicación ZACOHOMe para declarar un „área de alfombra“.
3. Si hay escaleras, por favor haga una prueba para ver si el robot detecta el borde de la escalera.
4. Por favor, siga las instrucciones de este manual para operar el robot.
5. Asegúrese de que el voltaje de la fuente de alimentación coincida con el voltaje marcado en la estación de carga.
6. Usar el robot sólo en interiores y sólo en ambientes domésticos. No lo use en el exterior o en ambientes comerciales o industriales.
7. Utilice únicamente la batería recargable original y la estación de carga suministrada por el fabricante. Está estrictamente prohibido el uso de baterías no recargables. Para los detalles de la batería, consulte las especificaciones técnicas.
8. No dejes que el robot entre en contacto con el agua.
9. No limpie el robot con un paño húmedo.
10. No utilice el robot en suelos mojados.
11. No utilice el robot cerca de fuegos abiertos o alrededor de objetos frágiles.
12. No utilice el robot a temperaturas superiores a 40 grados centígrados o inferiores a -5 grados centígrados.
13. No deje que su cabello, tela o dedos se acerquen a las aberturas o piezas de funcionamiento del producto.

Partes del producto

14. No deje que el robot aspire ningún material o elemento que pueda quedar atascado en el dispositivo, como piedras, papel, etc...
15. No deje que el robot aspire materiales inflamables como gasolina o tinta de impresora.
16. No permita que el robot absorba ningún producto que se esté quemando, como cigarrillos, cerillas, cenizas u otros elementos que puedan provocar un incendio.
17. No utilice el robot si el puerto de succión está bloqueado. Limpie el polvo, el cabello, el algodón, etc. para asegurarse de que el aire pueda fluir sin problemas.
18. No utilice una estación de carga dañada.
19. No utilice el adaptador de corriente para arrastrar o tirar del robot o de su estación de carga. No permita que el robot funcione mientras el adaptador de alimentación esté conectado. Mantenga el adaptador de alimentación alejado de las fuentes de calor.
20. Si el adaptador de alimentación está dañado, sustitúyalo sólo por un adaptador de alimentación oficial de ZACO. No utilice piezas de repuesto no certificadas de terceros.
21. Asegúrese de que el contenedor de polvo y el filtro estén correctamente instalados antes de utilizar el robot.
22. No utilice el robot si hay un bebé durmiendo en la habitación.
23. No utilice el robot si el dispositivo se ha dañado debido a una caída, a daños causados por el agua o a su uso en el exterior. Para asegurar la garantía, sólo deje que el robot sea reparado por el Servicio de Reparación oficial de ZACO. En este caso, póngase en contacto con el Servicio de Atención al Cliente de ZACO.
24. Si el robot no se va a utilizar durante un largo periodo de tiempo, desconéctelo de la fuente de alimentación y apague el interruptor de encendido en el lateral del dispositivo.
25. Antes de limpiar y mantener el producto, por favor apague el botón de encendido.
26. Antes de limpiar y mantener el producto, por favor desconecte el adaptador de corriente.
27. Antes de desechar el producto, por favor retire el dispositivo de la estación de carga, apague el interruptor de encendido y retire la batería.
28. Cuando se deshaga de la batería, debe seguir las leyes y reglamentos locales.
29. Nunca deseche el robot o su batería prendiéndole fuego, ya que puede causar una explosión, incluso si el producto está gravemente dañado.
30. Siga las instrucciones para utilizar el producto. ZACO by Robovox Distributions GmbH no se responsabiliza por pérdidas o daños causados por un uso inadecuado.

Partes del producto

Cuerpo y partes principales

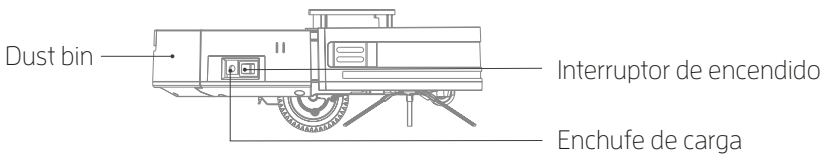
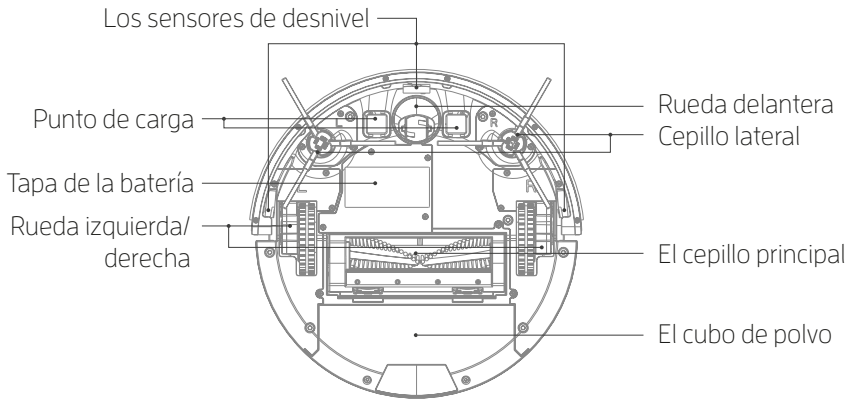
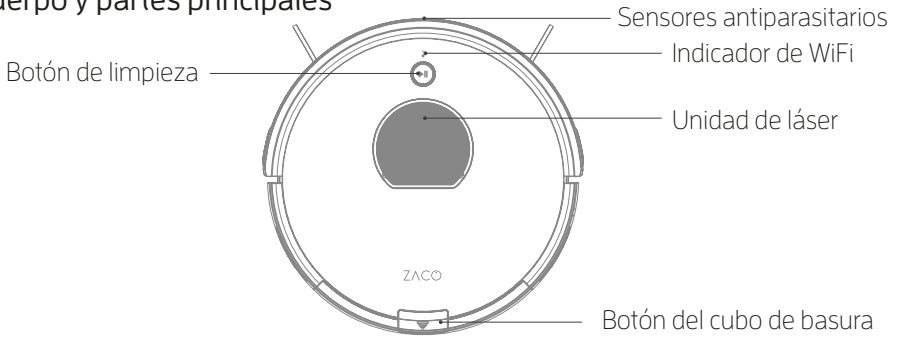

Partes del producto

El cubo de polvo

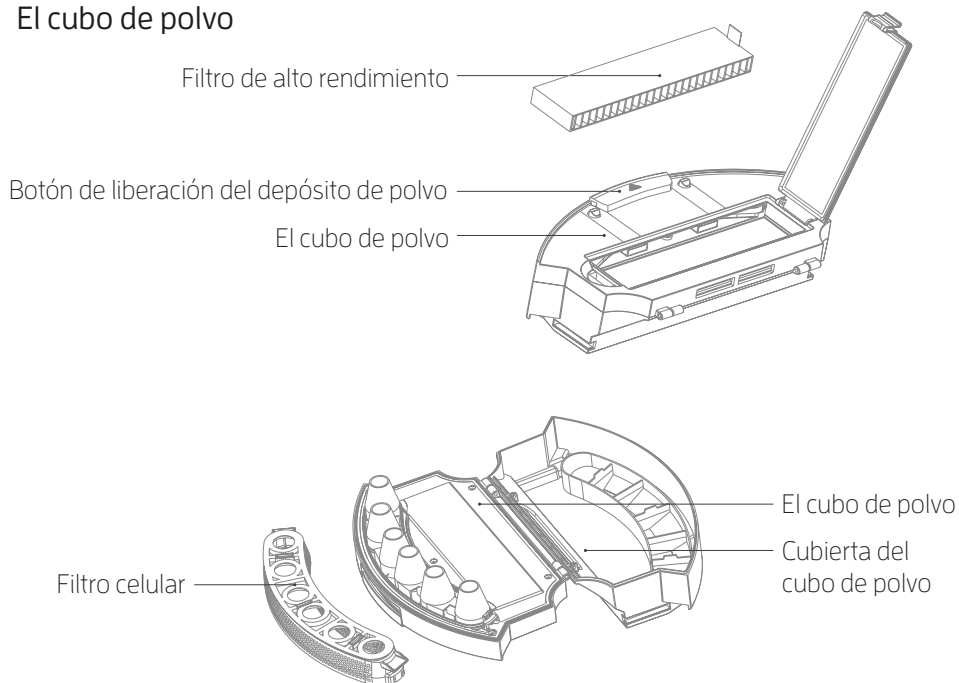

Tanque de agua

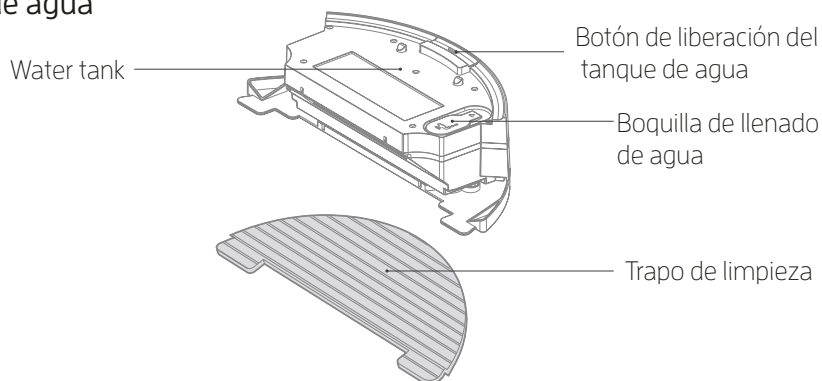

Partes del producto

Estación de carga

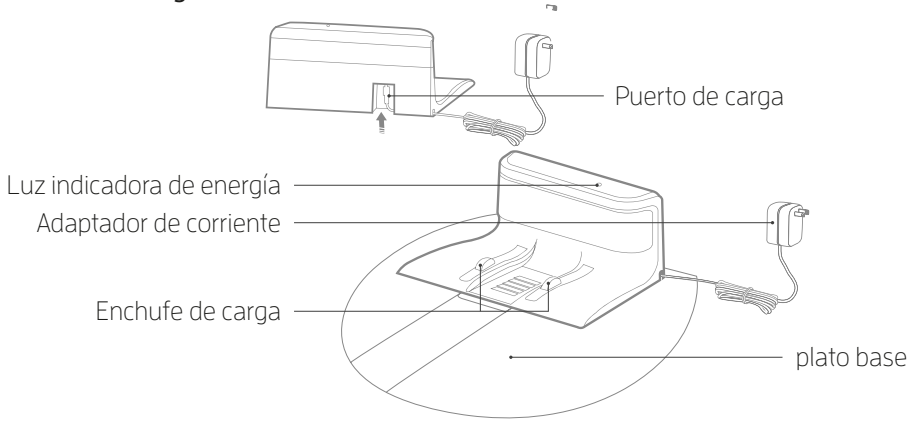

Mando a distancia

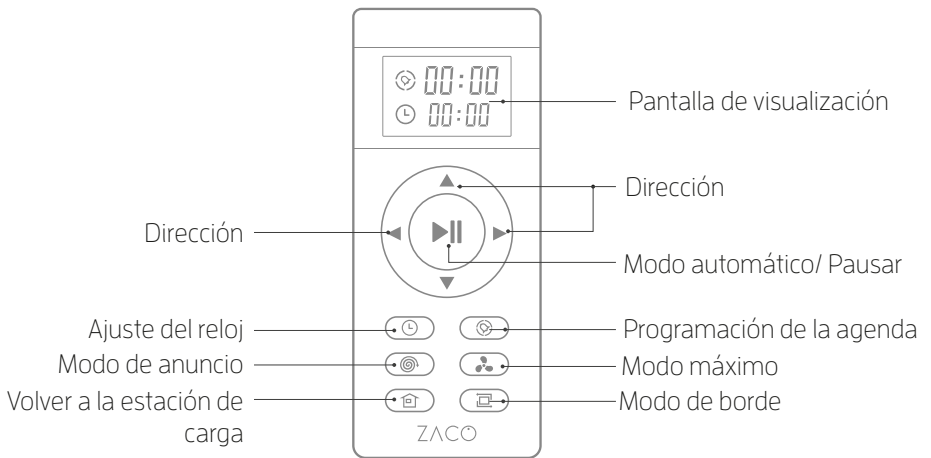

Nota: ▼ / ▲ / ► / ◀ no puede ser seleccionado cuando el robot está limpiando.

Partes del producto

Lista de accesorios

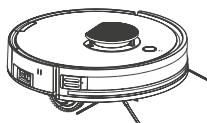

Robot aspirador

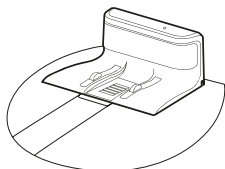

Estación de carga

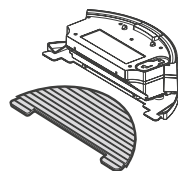

Tanque de agua / Trapo de limpieza



Cepillo de goma

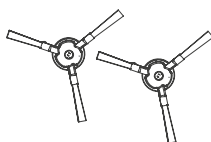

Cepillo lateral

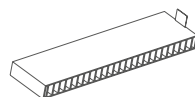

Högpresterande filter



Mando a distancia

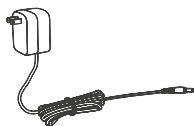

Adaptador de corriente



Herramienta de limpieza



Manual del usuario

Operación del producto

Cargando

1 Coloca la estación de carga

1. Conecta el adaptador a la estación de carga
2. Ponga la estación de carga en el suelo. No coloque ningún objeto a 1m a su lado izquierdo/derecho y a 2m al frente. Los objetos reflectantes, en particular, pueden causar problemas para encontrar la estación de carga.
3. Conecte la fuente de alimentación.

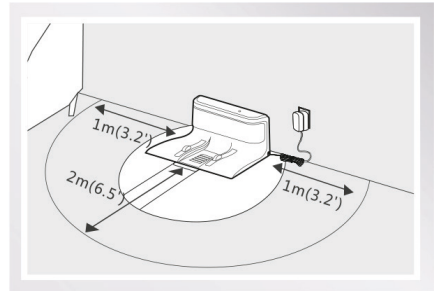
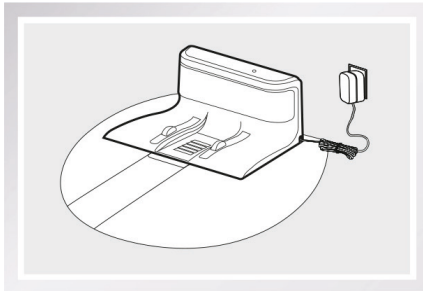

Nota: Después de conectar la estación de carga, la luz indicadora de la parte superior de la estación de carga se encenderá.

2 Enciende el robot

El interruptor de encendido está al lado del robot. Presione „I“ para encender el robot; presione „O“ para apagarlo.

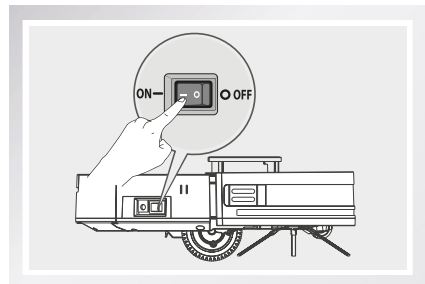

Nota: Después de que el robot termine de limpiar, se recomienda no apagarlo, y dejarlo cargar para el siguiente uso.

Operación del producto

3 Comienza a cargar

Ponga el robot en la estación de carga de modo que el enchufe de carga en la parte inferior del robot se alinee con las de la estación de carga.

a) Carga automática

1. En el modo Automático, el robot buscará la estación de carga para cargar cuando la batería esté baja.
2. En el modo de espera, pulse el botón  del mando a distancia para indicar al robot que busque la estación de carga.

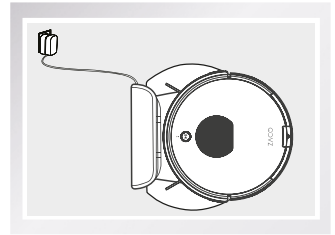

Nota: Por favor, preste atención a los pines de carga. Los pines sucios afectarán negativamente a la carga.

b) Carga manual

Enciende el interruptor de energía en el lado del robot. Conecta el enchufe del adaptador de corriente directamente en el robot y conecta el otro lado del adaptador a la toma de corriente para cargar.

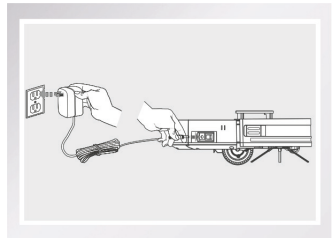

1. Para uso diario, por favor, coloque el robot en la estación de carga. Asegúrese de que el adaptador de corriente esté enchufado y que el robot esté encendido.
2. Si el robot no se va a utilizar durante mucho tiempo, por favor cárguelo completamente antes de apagar el interruptor de alimentación. Guarde el robot en un lugar seco y ventilado.
3. En el modo de programación, no utilice el método de carga manual. De lo contrario, el robot no podrá realizar la tarea de limpieza a la hora programada.

Operación del producto

Operación de control remoto

1 Encendido y apagado

1. Pulse este botón para pasar del modo de reposo al modo de espera.
2. En el modo de espera, pulse este botón para iniciar la limpieza.
3. Durante el proceso de limpieza, pulse este botón para detener la limpieza.

2 Reloj

Presione este botón para ajustar la hora actual.

3 Spot mode

Press this button to set the current time.

4 Volver a la estación de carga

Presione este botón para indicar al robot que regrese a la estación de carga.

5 Horario

Presione este botón para establecer un horario de limpieza. El robot comenzará a limpiar según el horario programado. Para cambiar la hora programada, pulse el botón. Si en la pantalla del mando a distancia aparece „00:00“, se restablece la hora programada.

6 Modo Edge

Presione este botón para iniciar la limpieza de los bordes, donde el robot limpia a lo largo de las paredes. Después de la limpieza, el robot regresará a la estación de carga o al punto donde comenzó.

7 MAX mode

Presione este botón para iniciar la limpieza en modo MAX, donde el robot limpia con la máxima potencia.

Nota: Por favor, coloque dos pilas AAA/R03 en el mando a distancia antes de usarlo. Por favor, saque las pilas si el mando a distancia no se utiliza durante mucho tiempo.



Operación del producto

Encender/ Pausa / Dormir



- **Modo de reposo:** El interruptor de encendido está encendido y la luz indicadora de limpieza automática no parpadea. El robot no está limpiando en este momento.
- **Modo de pausa:** El interruptor de encendido está encendido y la luz indicadora del botón Auto parpadea. El robot no está limpiando en este momento.
- **Modo de limpieza:** El indicador luminoso del botón Auto parpadea. El robot está limpiando actualmente.



1 Encender

Presiona  en el robot o presiona  en el control remoto para comenzar a limpiar.

Nota: Si el robot está en modo de reposo, pulse  para entrar en el modo de espera. Cuando vuelva a pulsar , el robot comenzará a limpiar.

2 Pausa

La función de pausa cambia entre el modo de limpieza y el modo de espera. Pulse  en el robot o  en el mando a distancia para detener el proceso de limpieza.

Nota: Cuando el robot esté en pausa, pulse  en el dispositivo o  en el mando a distancia para reiniciar el proceso de limpieza.

3 Dormir

Para entrar en el modo de sueño: Presione y mantenga el botón  del robot durante 3 segundos. El robot pasará entonces al modo de reposo si no se dan más instrucciones en 1 minuto.

Operación del producto

Operación de los robots

1 Botón automático



- Pulse este botón para pasar del modo de reposo al modo de espera.
- En el modo de espera, pulse este botón para iniciar la limpieza.
- Durante la limpieza, pulse este botón para detener el proceso de limpieza.

Modo de limpieza

Para asegurar la mejor experiencia de limpieza, el robot viene con diferentes modos de limpieza. Los diferentes modos pueden ser activados usando el control remoto o la aplicación ZACOHme.

Nota: Para iniciar cualquiera de los modos descritos a continuación, por favor asegúrese de que el robot esté encendido y que el indicador del botón Auto esté parpadeando.

1 Modo automático

Presione  en el robot o  en el control remoto para iniciar el modo automático. En este modo, el robot limpiará la habitación en un eficiente „zig-zag“ como se muestra en la imagen. Automáticamente calculará y limpiará las áreas que faltan.

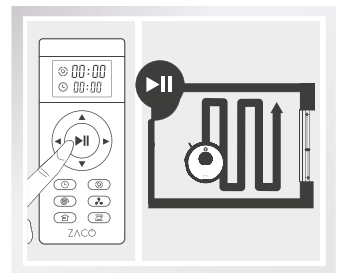

- El robot realizará automáticamente el recorrido de limpieza durante el proceso de trabajo. Si se mueve manualmente o se maneja a través de un control remoto, el robot volverá a planear la ruta de limpieza, y el área ya limpiada podrá ser limpiada nuevamente. Para garantizar la eficacia, no interrumpa el proceso de limpieza pulsando otros botones.
- Durante el proceso de limpieza, el robot hará una breve pausa para calcular las áreas no limpiadas y planificar una nueva ruta. Por favor, espere pacientemente. Los tiempos y la duración de las pausas dependen de la complejidad del entorno del hogar.



Operación del producto

2 Modo de Limpieza específica

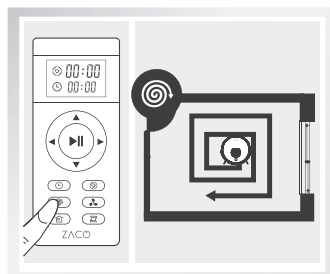
Este modo es aplicable para una zona con suciedad o polvo altamente concentrado. En el modo de limpieza de manchas, el robot se centrará en la limpieza de un área específica en una trayectoria circular. Una vez terminada la limpieza, volverá a la estación de carga.



3 Modo Max

Este modo es ideal para suelos muy sucios. Presione  para aumentar la potencia de succión para limpiar áreas muy polvorientas. Vuelva a pulsar  para volver a la potencia de succión normal.

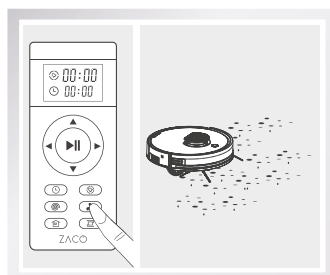

4 Vuelva a la estación de carga

Durante el proceso de limpieza, el robot puede detectar una batería baja y buscará automáticamente la estación de carga cuando sea necesario.

También es posible pulsar el botón  del mando a distancia para ordenar al robot que vuelva a su estación de carga.

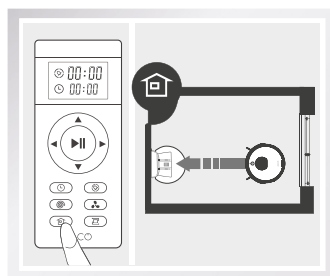

Operación del producto

5 Programación

Se puede programar un tiempo de limpieza. Cuando el icono  de programación del mando a distancia y los dos primeros números de la pantalla parpadean, el robot entra en modo de programación.

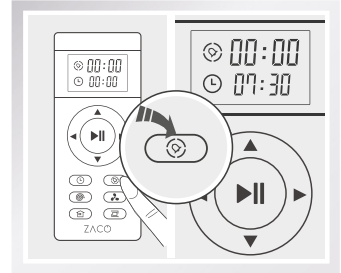

6 Modo Edge

Este modo es bueno para limpiar los bordes y esquinas de una habitación. En el modo de limpieza de bordes, el robot se desplaza a lo largo de un borde (por ejemplo, la pared) para limpiar y dejará de trabajar después de recorrer un círculo completo.

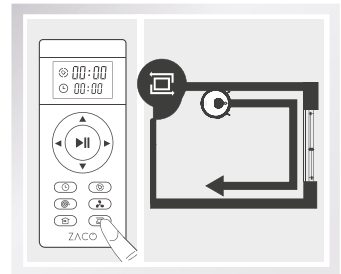

Operación del producto

Programación

Para mayor comodidad, puede establecer un horario para la limpieza regular. Para ello, es necesario configurar la hora actual y los horarios de limpieza previstos mediante el mando a distancia o la aplicación ZACOHme. El robot limpiará entonces según el horario programado.

1 Configurar la hora actual

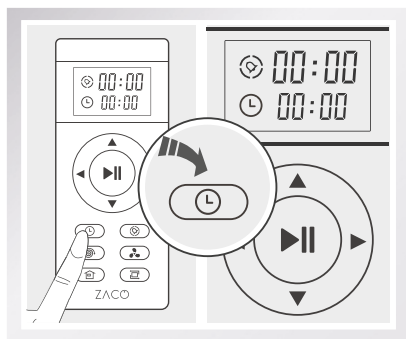

Presiona el botón . El icono del reloj y los dos primeros números estarán parpadeando.

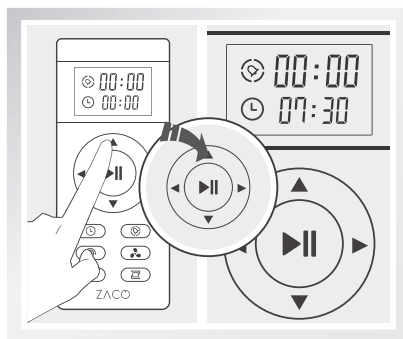

Presione los botones ▲▼ para ajustar los números. Presiona los botones ◀▶ para cambiar la hora y los minutos. hour and minutes.

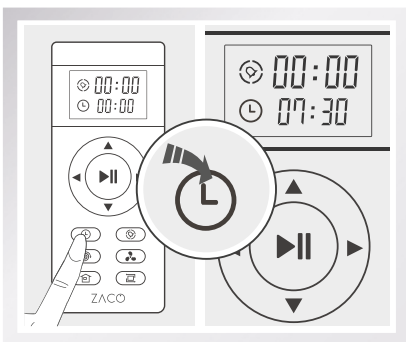

Después de ajustar la hora, presione el botón para guardar los cambios. Cuando se escuche un tono de aviso, la configuración de la hora actual se ha guardado correctamente.

Operación del producto

2 Configurar la hora de la programación

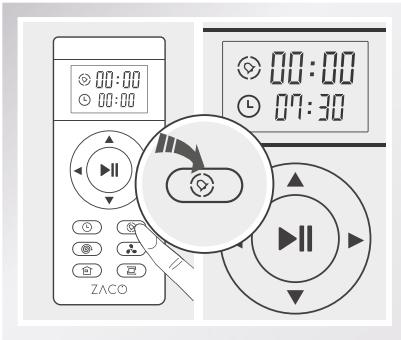

Presiona el botón . El icono  del programa y los dos primeros números parpadearán.

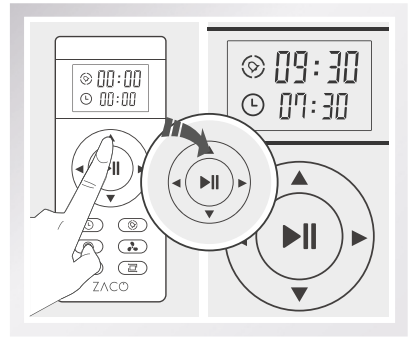

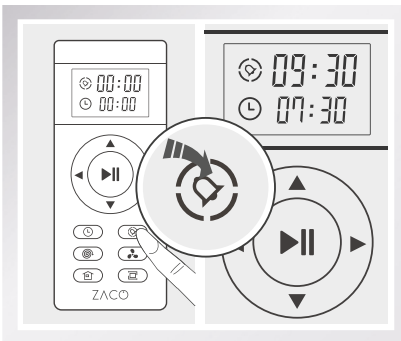

Press the ▲▼ buttons to adjust the numbers. Press the ◀▶ buttons to change hour and minutes.



Después de ajustar la hora, presione el botón  para guardar. El robot comenzará a trabajar a la hora programada.

Operación del producto

3 Cancelar la configuración del programa

- Presione el botón  para cambiar la hora programada. Cuando aparezca „00:00“ en la pantalla del mando a distancia, guárdelo pulsando de nuevo el botón . A continuación, se borrará el ajuste de la hora programada.
- Apague el interruptor de encendido del robot. El ajuste de la hora programada se cancelará.

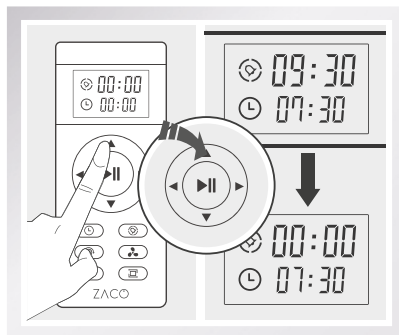

- Al cambiar la configuración de la hora actual o la hora programada, se oirá un tono de aviso. Si no se oye ningún tono de aviso, significa que el cambio no se ha guardado.
- Deberá configurar la hora actual y la hora programada de nuevo cuando cambie las pilas del mando a distancia

Operación del producto

Operación del tanque de agua

El uso del tanque de agua es opcional. Una vez finalizada la aspiración, el depósito de polvo se puede reemplazar por el tanque de agua para trapear.

Advertencia:

- Si el robot se detiene durante el proceso de limpieza (por ejemplo, para agregar agua o para enjuagar el paño de la fregona), el robot reprogramará su ruta de limpieza y las áreas ya limpiadas se volverán a fregar. Para tener un mejor efecto de limpieza, se recomienda utilizar la función de limpieza en una habitación a la vez.
- Si necesita limpiar otra habitación, mueva manualmente el robot a esa habitación. Agregue agua o enjuague el trapeador si es necesario.
- No utilice el depósito de agua sobre una alfombra. Si tiene una alfombra en su casa, enrolle los bordes para evitar que el robot se suba y ensucie la alfombra. Alternativamente, puede declarar un „área de alfombra“ a través de la aplicación ZACOHme que el robot reconoció como un área que debe ser aspirada pero no trapeada.
- Por favor, agregue agua y enjuague el paño con regularidad. Retire el tanque de agua del robot para volver a llenarlo.
- Retire el tanque de agua mientras carga

Operación del producto

1 Agregar Agua

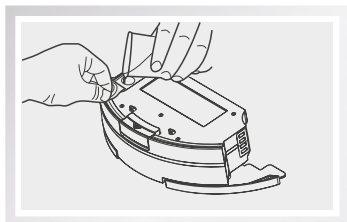

Abra el tapón de goma en la parte superior del tanque de agua y vierta lentamente agua limpia a través de la boquilla. Asegúrese de cerrar el tanque de forma segura después.

2 Instalar trapeador

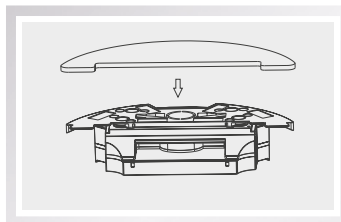

Dé la vuelta al tanque de agua e instale el paño de fregar colocando los bordes primero y luego dejando que el paño se pegue al velcro.

3 Instalar tanque de agua

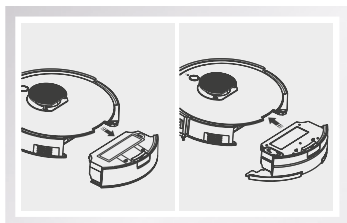

Saque el depósito de polvo e instale el tanque de agua.

4 Mop function

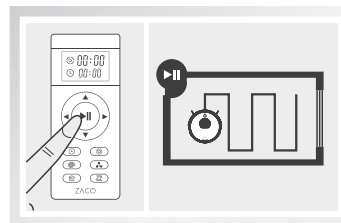

Presione el botón Auto para iniciar la función de limpieza.

Descargar la aplicación e instrucciones de uso

Descarga de la aplicación

Tu robot puede ser controlado remotamente con la aplicación de smartphone „ZACO-Home“.

Por favor, descarga la aplicación de Google Play Store o de iOS App Store.

Para conectar tu robot a la aplicación, sigue las instrucciones de la misma.



ZACOHOMe APP



ZACOHOMe APP

Conectando el robot

1. Asegúrate de que el smartphone esté conectado a la red Wi-Fi de tu casa y tenga buena señal.
2. Crea una cuenta en la aplicación ZACOHOMe e inicia sesión.
3. Apaga el robot y enciéndelo de nuevo antes de emparejarlo con el Wi-Fi.

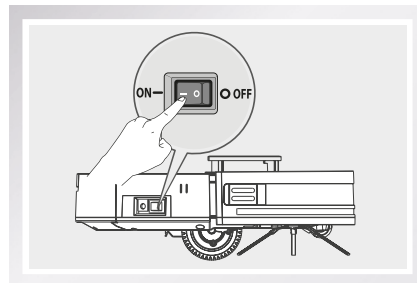

Mantenimiento del producto

Advertencia:

Por favor, apague el interruptor y desenchufe el adaptador de la estación de carga antes de limpiar y mantener el robot y sus accesorios.

Mantenimiento del cepillo principal y del cepillo lateral

Limpieza del cepillo lateral

Quita los cepillos laterales y libéralo de cualquier pelo que se le haya pegado. Limpie la suciedad de los cepillos laterales con un paño limpio.

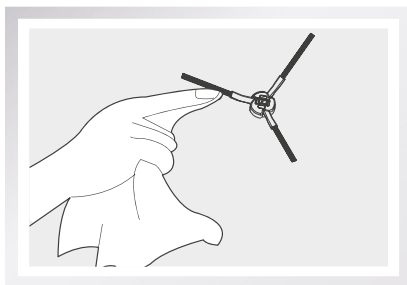

Limpieza del cepillo principal

Saca el cepillo principal y quita el pelo y la suciedad con el cepillo de limpieza.

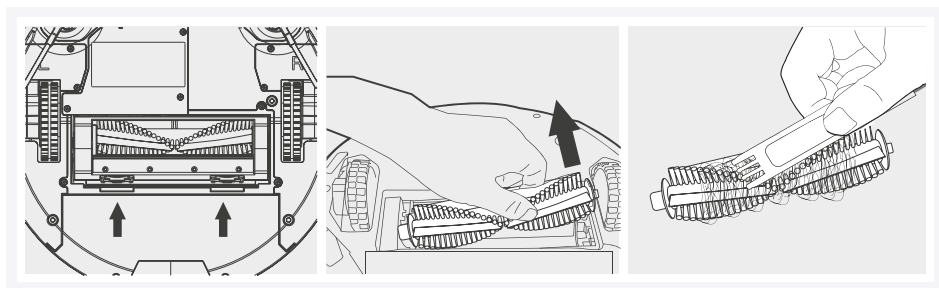

Mantenimiento del producto

Mantenimiento del depósito de polvo y los filtros

Por favor, saque y vacíe el contenedor de polvo y los filtros después de cada uso. Las instrucciones están a continuación:

- Saca el contenedor de polvo para vaciarlo. También compruebe y limpie el puerto de succión.
- El filtro de alto rendimiento se puede limpiar sacando la suciedad. No se puede lavar.

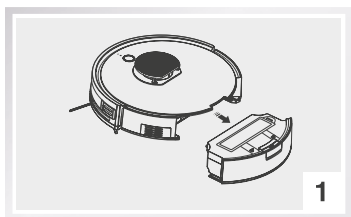

Presiona el botón y saca el contenedor de polvo.

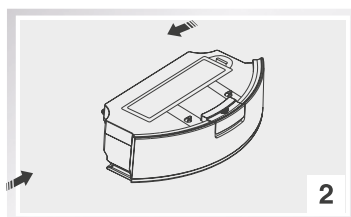

Abre el contenedor de polvo.



Vaciar el contenedor de polvo sobre un cubo de basura

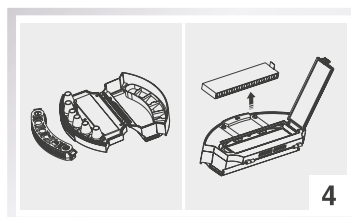

Saca el filtro y dale un golpecito.

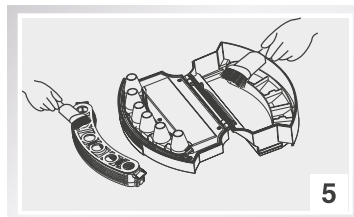

Limpia el tanque con el cepillo de limpieza.

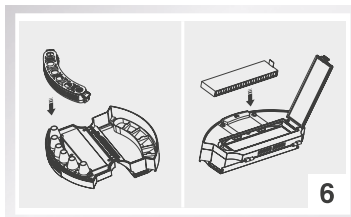

Vuelve a poner los filtros en el contenedor de polvo.

Mantenimiento del producto

Mantenimiento del tanque de agua

1 Limpia el trapo de la mopa

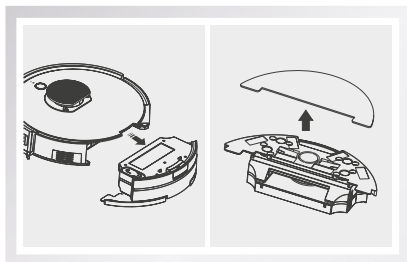

Cuando termine de trapear, por favor, retire el tanque de agua del robot y quite el trapo de la fregona.

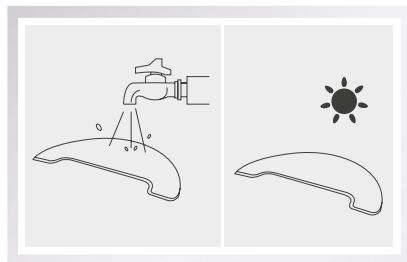

Enjuague el trapo de la mopa con agua y déjelo secar al aire.

2 Limpia el tanque de agua

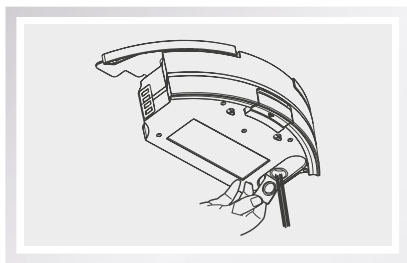

Cuando termine de trapear, por favor retire el tanque de agua del robot, quite el trapo de la mopa y vierta el agua restante.

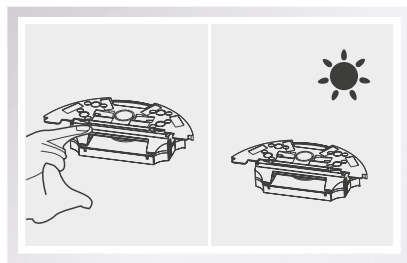

Deje que el tanque de agua se seque al aire manteniendo el tapón de goma abierto.

Nota: Nunca sumerja el tanque en agua.

Mantenimiento del producto

Sensores del acantilado y clavijas de carga

Use un paño seco para limpiar las clavijas de carga y los sensores del acantilado del robot para mantener su sensibilidad. Las instrucciones para hacerlo se muestran en las imágenes de abajo:

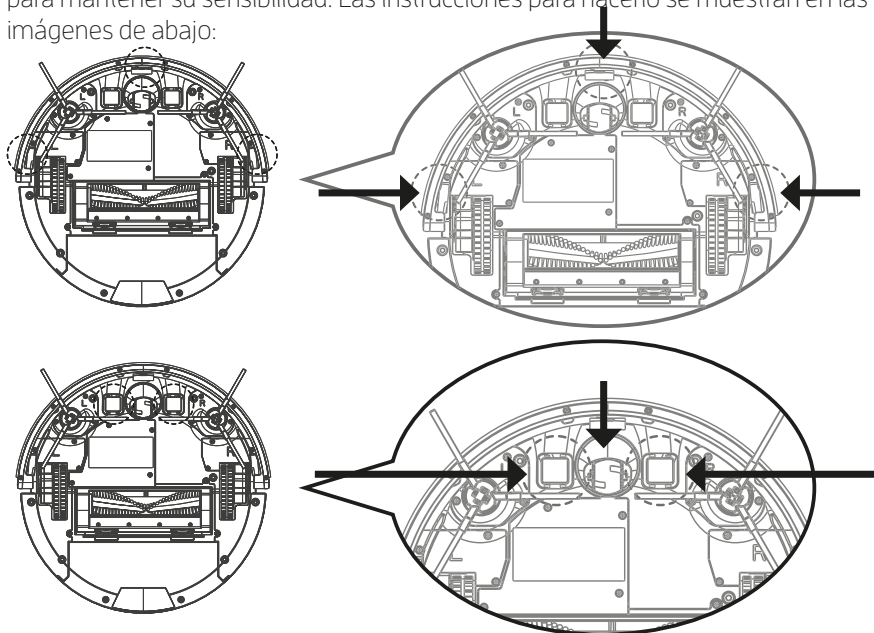

Nota:

- Por favor, saque la batería cuando el dispositivo no se vaya a utilizar durante mucho tiempo. Si se produce una fuga en la batería, por favor, quítela, limpie el compartimento de la batería y póngase en contacto con el servicio de atención al cliente de ZACO.
- Si la batería está profundamente descargada o no se utiliza durante mucho tiempo, la capacidad de la batería se reducirá, y se recomienda activar la batería. Para activarla, coloque manualmente el robot en la estación de carga. Retire el robot después de cargarlo durante 3 minutos y repita esto 3 veces. Después de eso, cargue el dispositivo durante 3-5 horas.
- Este producto utiliza una batería de larga duración que no requiere ser reemplazada con frecuencia. Si desea reemplazarla de todas formas, por favor contacte con el Servicio de Atención al Cliente de ZACO.



Solución de problemas

Mantener y reemplazar los accesorios regularmente

Artículo	Tiempo de mantenimiento	Reemplazar
El cubo de polvo	Cada vez después de su uso	/
Filtro de alto rendimiento	Una vez a la semana (o dos veces a la semana si hay mascotas)	Cada dos meses
El cepillo principal	Una vez a la semana (o dos veces a la semana si hay mascotas)	Si es necesario
Cepillos laterales	Una vez a la semana	Si es necesario
Estación de carga	Una vez a la semana	/

La voz que indica

Cuando el robot tenga un problema, el botón Auto parpadeará con una luz roja y el robot reproducirá un mensaje de voz. Por favor, consulte la siguiente tabla para ver los problemas y sus razones.

Artículo	La voz que indica	Razón	Método
01	Limpia el cepillo izquierdo	Cepillo izquierdo anormal	Please clean left side brush
02	Limpia el cepillo derecho	Cepillo derecho anormal	Please clean right side brush
03	Comprueba la rueda izquierda	Rueda izquierda anormal	Please check left wheel
04	Comprueba la rueda derecha	Rueda derecha anormal	Please check right wheel
05	Comprueba y limpie el cepillo principal	Cepillo principal anormal	Please check and clean main brush
06	Toca el parachoques delantero	Parachoques delantero anormal	Please tap front bumper
07	Limpia los sensores de desnivel	Sensores de desnivel anormales	Please clean drop sensors
08	Pon el robot en el suelo	El robot no está en el suelo	Please put robot back to ground
09	Coloca el robot en la base de carga para recargarlo	El robot no encontró la base de carga	Please put robot back to charging dock to recharge
10	Desconecta el robot	El botón  se presiona mientras el robot se carga con el adaptador de corriente conectado con el adaptador de corriente.	Please check and pull out the plug from the robot.
11	Activa el interruptor de encendido	El botón  se pulsa mientras el robot está en la estación de carga con el interruptor de encendido apagado.	Por favor, compruebe y encienda el interruptor de encendido.

Nota: Si el problema sigue sin resolverse, por favor siga las siguientes instrucciones:

- Por favor, apague y encienda el interruptor de encendido para reiniciar el robot.
- Si el problema no se resuelve después de un reinicio, por favor contacte con nuestro Servicio de Atención al Cliente de ZACO.

Especificaciones técnicas

Especificaciones técnicas

Clasificación	Item	Detail
Especificaciones mecánicas	Diámetro	330 mm
	Altura	92 mm
	Peso neto	2,65 kg
Especificaciones eléctricas	Voltaje	14.8 V
	Capacidad de la batería	Ion de litio 2900 mAh
	Poder	22 W
Especificaciones de limpieza	Tipo de carga	Carga automática/ Carga manual
	Capacidad del depósito de polvo	0.45 l
	Modo de limpieza	Automático /Edge / Spot /programación
	Tiempo de carga	<350 min
	Tiempo de limpieza	>120 min
Tipo de botón del cuerpo principal		Botón mecánico

