

ZACO-V80

Aspiradora Robótica

Manual del Usuario

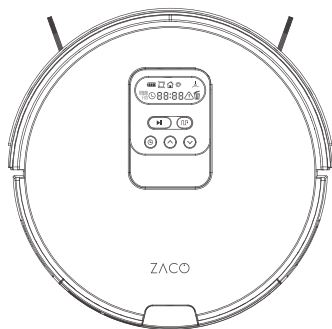

Por información detallada, por favor visite: www.zacorobot.eu

ZACO

Estimado Cliente,

¡Gracias por haber adquirido la aspiradora robótica ZACO V80! Usted se ha unido a los millones de personas que limpian con robots – la manera más inteligente de hacerlo.

Por favor tómese unos momentos para leer este manual y familiarizarse con su robot, para lograr el mejor desempeño del mismo. Si tiene algún problema, por favor no se preocupe. Primero debe contactarse con nuestro servicio al cliente o visitar a nuestra página web www.zacorobot.eu para obtener más información.

Manténgase conectado con nosotros a través de Facebook o Twitter para disfrutar de los siguientes beneficios exclusivos:

- Obtenga soporte personalizado para su robot específico, incluyendo respuestas a preguntas, consejos de mantenimiento, demos en video, chat en vivo y más.
- Obtenga actualizaciones del product e información valiosa sobre el mismo. Esté entre los primeros en descubrir los nuevos robots, con descuentos exclusivos y promociones especiales.

Contáctese con nosotros ahora en
Facebook: facebook.com/zacorobotics
Twitter: twitter.com/ZACOROBOTICS

¡Disfrute de limpiar todos los días!
Saludos
ZACO Innovation

ZACO Servicio al Cliente

Número de Servicio al Cliente:
00800-42377961 (European Free Call)
0209-513038-383 (Direct Line DE)
Email: support@zacorobot.eu

Consejos Importantes



V80 contiene partes electrónicas. No lo sumerja ni lo rocíe con agua. Limpiar solamente con un paño seco.

Para el mejor uso

- Coloque el cargador contra la pared en una zona amplia. No lo ponga cerca de una puerta o la escalera.
- Antes de limpiar, quite objetos del piso (por ej. Cables, taburetes, etc.).
- Elija el modo MAX para limpiar un área con gran concentración de polvo.

Mantenga el Máximo Rendimiento

- Limpie el cepillo Lateral y la unidad de ventilación cuando estén sucios y cámbielos cuando se dañenen. (Véase la figure 1)
- Quite la rueda frontal con un destornillador. Limpie la cavidad de la rueda (pelos) y el eje dos veces por semana. (Véase la figure 2)
- Vacíe el depósito de polvo y limpie el filtro después de cada uso. Sustituya el filtro una vez al mes.



Figura 1



Figura 2

Tabla de Contenido

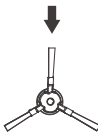
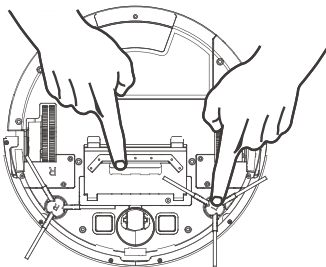
Instrucciones de Seguridad	4
Composición del Producto	6
Lista de Accesorios.....	6
Anatomía del Robot	7
Depósito de Polvo / Tanque de agua	8
Panel de Funciones del Robot.....	9
Parámetros del Producto	10
Funcionamiento del Producto	11
Operación del Control Remoto.....	11
Recarga de la Base.....	13
COMIENZO/PAUSA/DORMIR (SLEEP).....	15
Programación con Robot.....	16
Operación del Robot.....	17
Selección del Modo.....	17
Funcionamiento del depósito de agua.....	20
Mantenimiento Regular	22
Limpieza del Cepillo Lateral y la Unidad de Ventilación.....	22
Limpieza del Depósito de Polvo y del Filtro.....	22
Limpieza de los componentes del tanque de agua.....	23
Limpieza del Sensor y Punto de Contacto de Recarga.....	24
Limpieza de la rueda frontal.....	24
Solución de Problemas	25
Sustituya accesorios regularmente.....	25
Aparición de Códigos de advertencia en Panel de Control.....	25

Instrucción de Seguridad

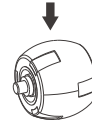
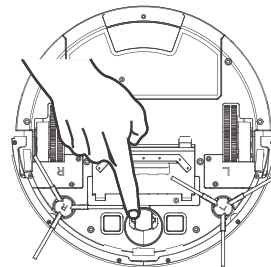
Antes de usar este producto, lea las siguientes instrucciones de seguridad y siga todas las precauciones normales de seguridad.

- Antes de usar este producto, lea este manual completamente y con atención.
- Guarde este manual.
- Cualquier operación contraria a la descripción de este manual puede provocar daño a las personas o al producto.

ADVERTENCIA

1. El producto sólo debe ser desarmado por técnicos certificados. No les está permitido a los usuarios desarmar o reparar el producto.
2. Utilice únicamente el adaptador suministrado por la fábrica. El uso de otro adaptador no compatible puede causar descargas eléctricas, incendios o daños al producto.
3. No toque el cable de corriente, el plug o el adaptador, con las manos mojadas.
4. No permita que ropa o cuerpos extraños se enganchen en las ruedas.
5. No permita que el producto esté cerca de cigarillos, encendedores, fósforos u otro producto inflamable.
6. Si es necesario limpiar el producto, hágalo cuando ha parado de cargar.
7. No doblar demasiado el cable de alimentación ni presionar el mismo con objetos pesados o cortantes.
8. Este producto es sólo para uso interior. No lo use en el exterior.
9. No se sienta sobre el producto, ni apoye objetos sobre él.
10. No use este producto en ambientes mojados o húmedos (cualquier ambiente con líquido).
11. Antes del uso quite todos los objetos que puedan causar daño (tela, vidrio, etc) u objetos que puedan engancharse en los cepillos laterales o ser chupados (cables, ropa, pael, cortinas, persianas etc).
12. No apoye el producto sobre un lugar del que pueda caer (mesas, sillas, etc).
13. Apague el producto mientras lo transporta o si no lo va a usar por un largo período de tiempo.

Instrucción de Seguridad

14. Antes del uso, compruebe que el adaptador y la toma están correctamente conectados. De lo contrario, la batería podría dañarse.
15. Para evitar tropiezos, informe a todos en la casa cuando el producto está en funcionamiento.
16. No usar este producto cuando el depósito de polvo esté lleno.
17. Utilice este producto con temperaturas entre los -10° y los 50° (grados centígrados).
18. No guarde este producto en ambientes con alta temperatura.
19. Se debe quitar la batería antes de descartar el producto.
20. Antes de remover la batería el producto debe ser desconectado de la corriente.
21. La batería debe ser dispuesto en forma segura.
22. Use solamente baterías autorizadas por el fabricante. No use baterías no compatibles.



Este producto no debe ser usado por niños, personas con la falta de relacionada experiencia o conocimientos.

Composición del Producto

Lista de Accesorios

Nº de Serie	Descripción	Cantidad
1	Cuerpo principal (batería incluida)	1
2	Base Recargable	1
3	Control Remoto (no incluye la batería)	1
4	Adaptador de Carga	1
5	Tanque de Agua	1
6	Paño de Fregona	1
7	Herramientas de Limpieza	1
8	Manual del Usuario	1
9	Cepillos Laterales Extra	2
10	Filtro	1

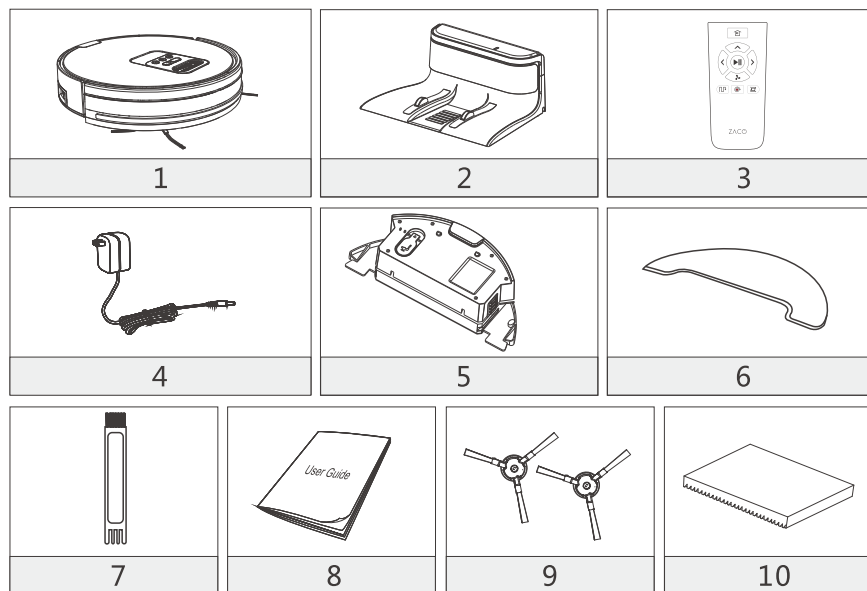

Composición del Producto

Anatomía del Robot

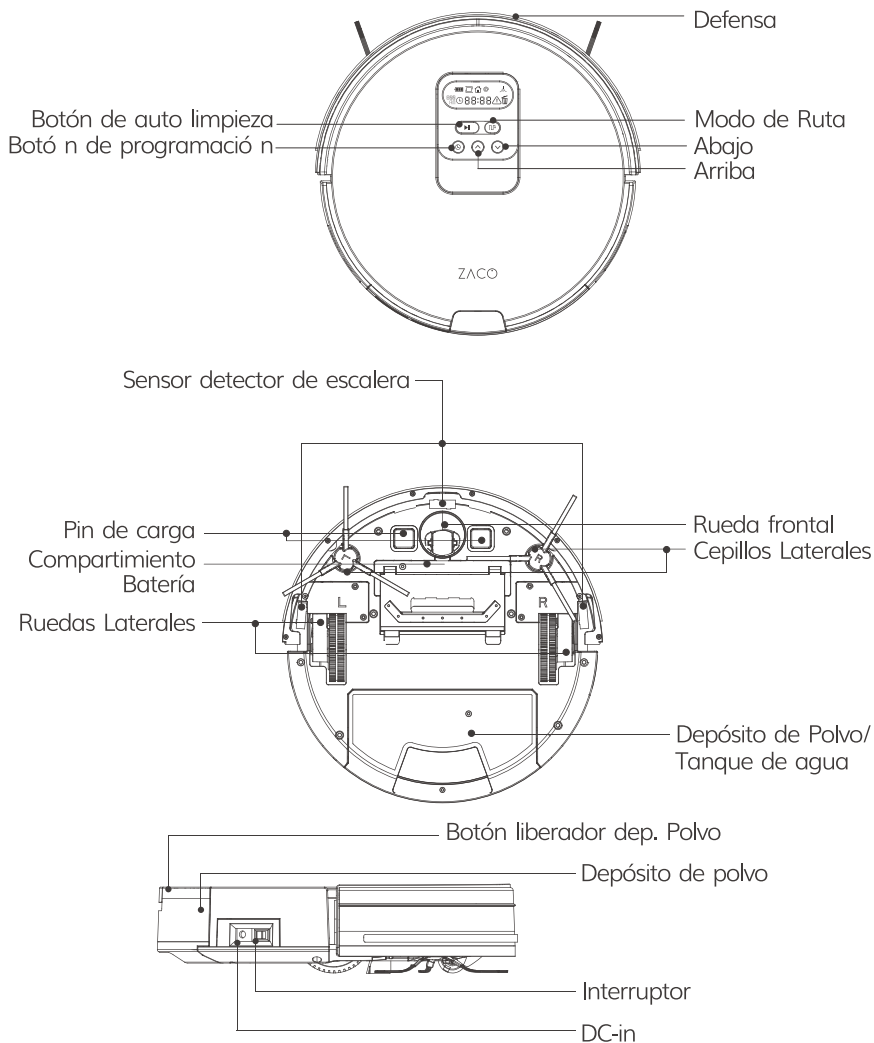

Composición del Producto

Depósito de polvo

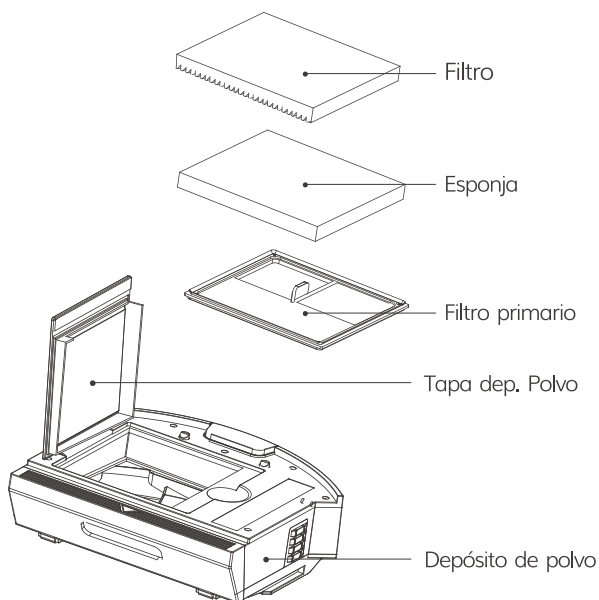



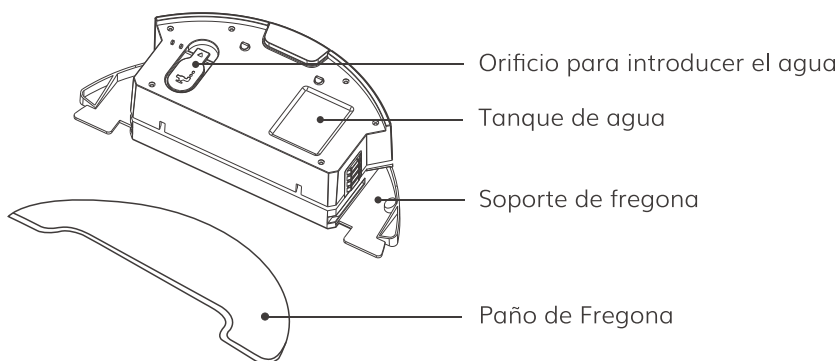





Tanque de agua



Composición del Producto

Panel de Funcionamiento del Robot

Íconos en pantalla	Descripción del Ícono
	Luz de Señal
	Alerta de Problemas
	Mal funcionamiento Cepillo Lateral
	Mal funcionamiento Dep. Polvo
	Modo de Borde
	Base de Recarga
	Modo Puntual
	Pantalla de Tiempo
	Formato 12 horas
	Programación

Botones íconos	Descripción del Ícono
	Limpia/Botón Pausa
	Modo de Ruta
	Programación
	Arriba
	Abajo

Composición del Producto

Parámetros del Producto

Clasificación	Elemento	Detalle
Especificaciones Mecánicas	Diámetro	330mm
	Altura	80mm
	Peso Neto	2.6kg
Especificaciones Eléctricas	Voltaje	14.4V
	Batería	Li-ion 2600mAh
	Poder	22W
	Tipo de carga	Auto Carga/Carga Manual
Especificaciones de Limpieza	Capacidad de depósito de polvo	0.75 L
	Capacidad de depósito de agua	0.3 L
	Modo de Limpieza	Clásica/Puntual/Borde/ Programa diario
	Duración por carga	200~350 mins
	Duración por Limpieza	≥120 mins
Tipos de botones		Botones Mecánicos
Presentación de tabla		Pantalla LCD

Recordatorio :

La compañía se reserva todo el derecho de cualquier cambio tecnológico o de diseño con el fin de mejorar el producto.

El derecho de la interpretación final pertenece a la compañía.

Operación del Producto

Manejo del Control Remoto

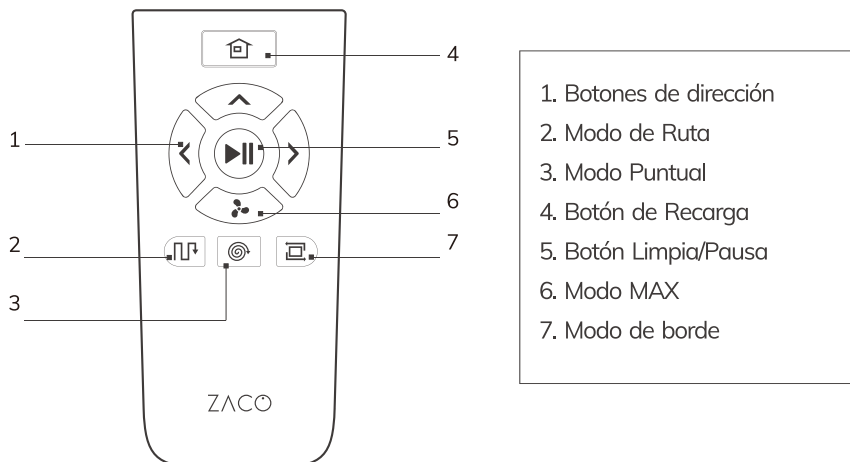

1 Botones Limpia / Pausa

- Presione el botón para pasar el robot de modo sleep a seleccionar modo.
- Presione el botón del modo elegido para comenzar a limpiar.
- Presione el botón para pausar el robot durante esta operación.

2 Botones de Dirección

A. "⬆️" Adelante

- Presione el botón para mover el robot hacia adelante.

Atención: El botón Adelante no funciona mientras se opera el robot.

B. "⬆️" Modo MAX

- En el modo de aspirador, para sacar el polvo del área de tráfico, presione ⬆️ para aumentar el poder de succión y pasará al modo de limpieza profunda. Se mostrará "HI" en el panel de visualización. Presione ⬆️ de nuevo para volver al modo de limpieza normal. "LO" aparecerá en el panel de visualización.
- En el modo de fregona, la velocidad de caída de agua puede cambiarse de acuerdo con el entorno. Presione ⬆️ para cambiar los diferentes niveles. Cada nivel se mostrará en el panel de visualización como 1 (bajo), 2 (centro), 3 (alto). El nivel medio es el predeterminado.

Operación del Producto

C. "  " **Izq.** Presione el botón y el robot girará a la izquierda.

D. "  " **Derecha** Presione el botón y el robot girará a la derecha.

3 Botón Base/Recarga 

Presione el botón y el robot volverá a la base para recargar.

4 Botón Limpieza de Borde 

Presione el botón para comenzar a limpiar en el Modo Borde.

5 Botón Modo Puntual 

Presione el botón para comenzar a limpiar en el Modo Puntual.

6 Botón Modo de Ruta 

Presione el botón para comenzar a limpiar en Modo de Ruta.

Recordatorio :

Por favor instale dos baterías AAA/R03 antes de usar el control remoto.
Por favor quite las baterías si el control remoto no va a ser usado por un largo tiempo.

Operación del Producto

Base de recarga

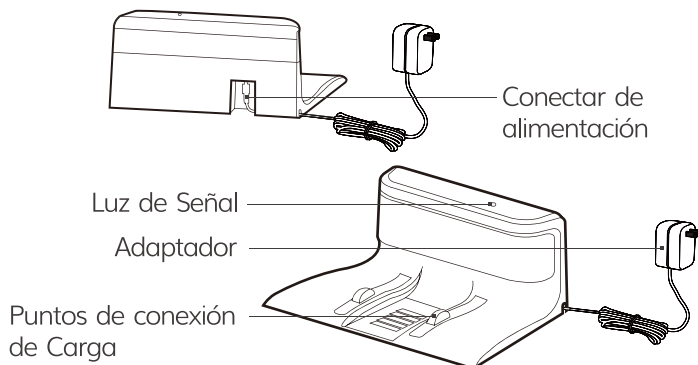

1 Posicionar Base de Recarga

- Conecte el adaptador con la base de recarga.
- Posicionamiento base de recarga: coloque la base de recarga horizontalmente contra la pared. No debe haber objetos a menos de 1m a izq. y der. y 2m hacia adelante. Tampoco debe haber objetos reflejantes alrededor (espejos)
- Conecte la corriente.

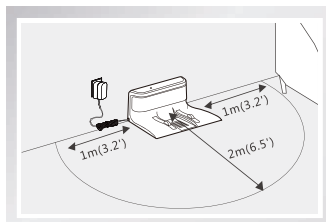

* Recordatorio:

Cuando la base está conectada al adaptador, la señal de luz de la misma se encenderá.

2 Encienda el robot

- Encienda el botón de poder al costado, "—" para ON, "O" para OFF.

* **Recordatorio:** Al terminar el trabajo, no apague el robot; manténgalo recargando hasta el próximo uso.

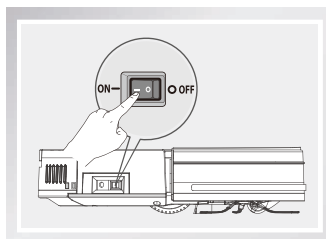

Operación del Producto

3 Recargando el Robot

A. Auto Recarga

- En el Modo Auto; con batería baja el robot buscará automáticamente la base de recarga.
- En el modo seleccionado, presionando este botón  en el control remoto, el robot buscará la base de recarga.

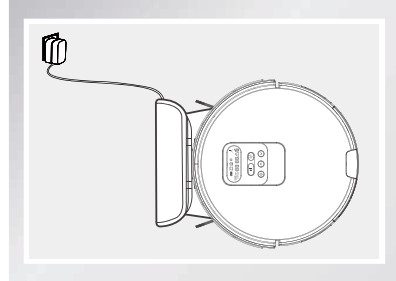

* Recordatorio:

Por favor mantenga limpios los contactos de recarga diariamente, para evitar problemas de recarga.

B. Manual de Recarga

- Encienda el botón de poder al costado del robot; conecte el adaptador con el robot y luego conecte el plug del adaptador al tomacorriente

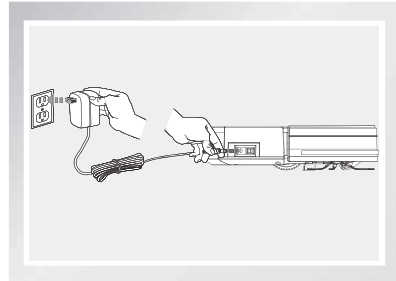

* Recordatorio:

- Primera recarga por 12 horas.
- Por favor deje el robot recargando diariamente; asegúrese que la base esté conectada a la electricidad y el botón encendido.
- Si no va a usar el robot por mucho tiempo, cárguelo totalmente, apáguelo y guárdelo en un lugar seco y bien ventilado.
- Por favor no use recarga manual en Modo de programación, si no, el robot no podrá realizar esa función.

Operación del Producto





COMIENZO/PAUSA/SLEEP(DORMIR)

Modo dormir: el botón de poder está en ON, el interruptor y la pantalla no se encienden y el robot está en estado inactivo.

Modo seleccionado: el botón de poder está en ON, el interruptor tintinea y la pantalla del panel se enciende; el robot está en estado inactivo.

Modo de limpieza: el robot está en estado operativo; la luz verde se enciende y la pantalla del panel muestra el estado de operación.



1 COMIENZO

- Asegúrese que el interruptor al costado del robot esté en "ON".
- Pres.  o botón  para comenzar la operación.
- Pres.  o botón  en el control remoto para comenzar la operación.

* Recordatorio:

Si el robot está en modo dormir, presione el botón  despertar al robot ingrese en Modo seleccionado, y presione botón  nuevamente y robot comenzará automáticamente la operación.

2 PAUSA

- "Pausa" cambia el robot de Modo Limpieza a Modo seleccionado. Puede habilitarse presionando  en el control, o el botón  en el robot.

* Recordatorio:

Puede operar de nuevo la máquina después que ha sido pausada.

3 DORMIR







- Para entrar al Modo Dormir:
A: Presione el botón  por tres (3) segundos.
B: La máquina entrará automáticamente en Modo Dormir si no se toma ninguna acción durante 3 minuto.

Operación del Producto

Programación con Robot

- Cree un horario y deje que funcione automáticamente todos los días.

1 88:88 AJUSTE DE LA HORA DEL RELOJ









- Cuando se enciende la aspiradora, sonará un pitido mientras se presiona el botón  durante 2 segundos, y la parte de la Hora en la pantalla parpadeará, mostrando que ha entrado en el ajuste de la hora. Los botones  y  se usan para ajustar los números. Presione el botón  para cambiar entre hora, minuto, 12/24 hora y semana.
- Ajuste del formato de 12/24 horas: presione el botón  para cambiar entre formato de 12/24 horas, y la pantalla mostrará ON / OFF respectivamente.
- Al completar el ajuste del reloj, presione el botón  para guardar el ajuste.

* Recordatorio:

- El robot saldrá automáticamente del modo de configuración después de 15 segundos sin ninguna operación. No se guardará la configuración
- La nueva configuración no tendrá éxito, si no se presiona el botón .

2 088:88 AJUSTE DE LA HORA DE LA PROGRAMACIÓN







Una vez que la programación se haya configurado correctamente, el robot trabajará todos los días a la hora determinada. Si el interruptor de alimentación en el lateral del robot está apagado, el programa se perderá y deberá reiniciarse.

- Cuando se enciende la aspiradora, presione rápidamente el botón , emitirá un pitido y los signos de  y "DAY" se muestra en la pantalla de visualización, parpadearán mostrando que ha entrado en el estado del modo de configuración de programa. Presione el botón  y  para cambiar de lunes a domingo. Presione el botón  para cambiar entre horas y minutos. Presione el botón  y  para ajustar los números de las horas.
- Cuando se complete la programación, presione el botón  para guardar la configuración.

Atención:

- El robot saldrá automáticamente del modo de configuración después de 15 segundos sin ninguna operación, y la configuración no se guardará.
- Si no se presiona el botón , no se guardará la última configuración.

3 Cancelar la Programación

Cuando se encienda el robot, presione rápidamente el botón , emitirá un pitido y los signos de  y "DAY" en la pantalla parpadearán, mostrando que ha entrado en el modo de configuración de programa. Presione el botón  y  para cambiar de lunes a domingo. Presione el botón  para cancelar el horario del día, y la pantalla mostrará "--:--". Si se presiona el botón  nuevamente, se abrirá la programación y la pantalla mostrará la hora programada anterior.

Operación del Producto

Operación del Robot

1 Botón de Limpia/Pausa

- A. Presione el botón para cambiar del Modo Dormir al Modo Seleccionado.
- B. Presione el botón en el Modo Seleccionado para comenzar a limpiar.
- C. Presione el botón. Para Pausar el robot durante su operación.

2 Modo de Ruta

- A. Presione el botón para cambiar de Modo Dormir a Modo Seleccionado.
- B. Presione el botón en el Modo Seleccionado para comenzar a limpiar en Modo de Ruta.
- C. Presione el botón para Pausar el robot durante su operación.

3 Botones de Dirección

- A. Presione el botón "▲" para aumentar el número en el modo de programación o Modo de Reloj.
- B. Presione el botón "▼" para disminuir el número en el modo de programación o Modo de Reloj.

Modo Seleccionado

Hay varios modos de limpieza para diferentes condiciones de piso para limpieza profunda. Podrá elegir con el control remoto.

- Puede usar el control remoto para cambiar entre distintos modos.
- Debe asegurarse de que el robot esté despierto antes de comenzar con cualquiera de los modos. Está encendido, la luz es verde. La pantalla del panel encendida; el robot está inactivo.

1 Modo Auto

- El modo Auto limpia la casa automáticamente y limpia los lugares a los que puede llegar.

* Recordatorio:

Presione  en el robot o botón  en el control remoto para trabajar a Modo Auto.

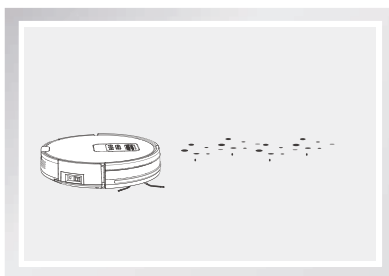

Operación del Producto

2 Modo Puntual

- Ubique el robot cerca del área requerida y presione  en el control remoto para comenzar a limpiar en Modo Puntual.

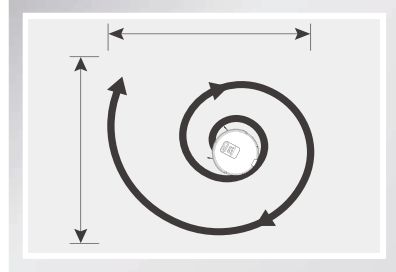

3 Modo Borde

- Ubique el robot cerca del área requerida y presione  en el control remoto para comenzar a limpiar en Modo Borde.

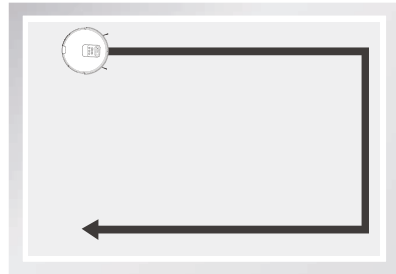

4 Modo MAX

- Si hay mucho polvo durante el proceso de limpieza, por favor presione el botón  en el control remoto. Aparece "HI" para aumentar la aspiración para limpieza profunda; presione el botón nuevamente para volver a modo normal. Aparece "LO" en la pantalla.

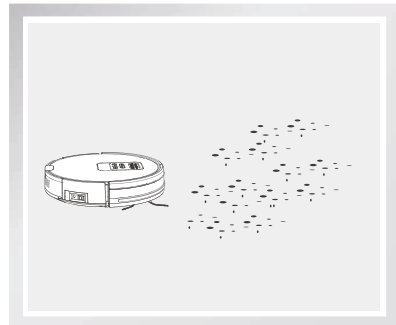

Operación del Producto

5 Modo de Ruta

- Presione  y el robot comienza a limpiar en forma de zigzag. Para hacer la limpieza más eficiente, durante el proceso de la misma va calculando automáticamente el área que falta limpiar.

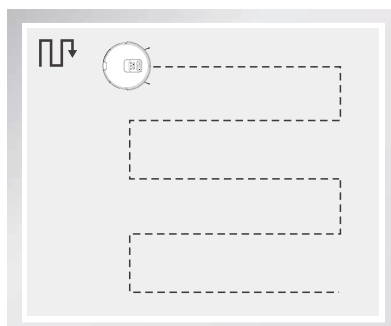

6 Modo de fregar

- En el modo de fregona, el robot comenzará a fregar automáticamente. Durante el proceso de fregar, presione el botón , en el control remoto, para cambiar la velocidad de caída del agua.

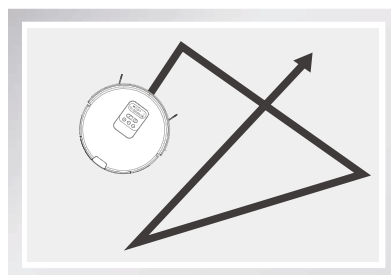

7 Modo de Recarga en la Base

- El robot puede sensor batería baja durante el proceso de limpieza y automáticamente activa el Modo de Recarga en la Base, buscando la base de recarga.

* Se puede usar  en el control Remoto para mandar al robot a activar ese modo.

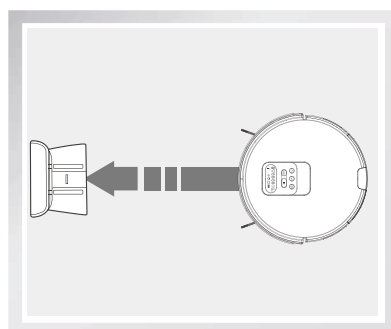

Operación del Producto

Funcionamiento del depósito de agua

El producto está equipado con un depósito de agua, y si necesitan fregarse, se recomienda cambiar el depósito de polvo de los componentes del tanque de agua para que se pueda llevar a cabo el trabajo de la fregona, después de haber completado la limpieza.



- * Durante el proceso de fregado, el robot será reorganizado para fregar el área limpia. Si se detiene, agregue agua o limpie la fregona. Para lograr un mejor efecto de limpieza, se recomienda el uso en habitaciones individuales.
- * Al limpiar una segunda habitación, se recomienda trasladar el robot manualmente a la habitación correspondiente y agregar agua o limpiar el paño de acuerdo a la situación.

- * Por favor no utilice la opción de agua en la alfombra. Por favor, doblar el borde de la alfombra para evitar la suciedad en la alfombra mientras limpia en el modo de fregado.
- * Por favor, preste atención durante el modo de fregado, agregar agua o limpiar regularmente. Para agregar agua el tanque debe ser removido.
- * Asegúrese de remover el tanque mientras se está cargando.

1 Agregar Agua

- Abra el tapón de inyección de agua, llene la taza con agua e inyecte el agua lentamente en el tanque.

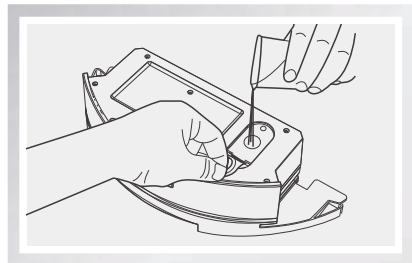

Operación del Producto

2 Pasar la fregona

- Cierre firmemente la tapa de inyección de agua, coloque la fregona y ajuste las dos bandas elásticas.

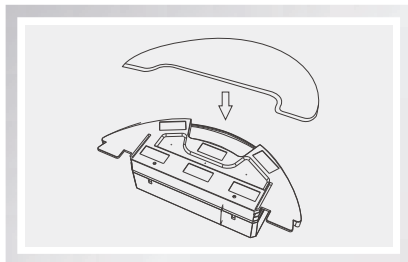

3 Instalación los componentes del depósito de agua.

- Presione el botón en el extremo del depósito de polvo, y remueva el mismo; cambie ese depósito por el tanque de agua.

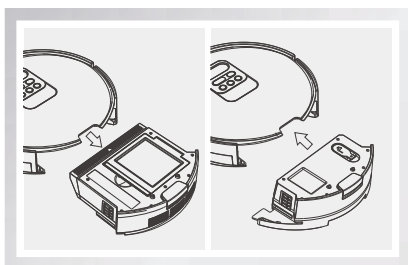

4 Fregar el piso

- Comience cualquier modo de limpieza de acuerdo a la necesidad; y el robot realizará sincronizadamente la aspiración o el fregado.

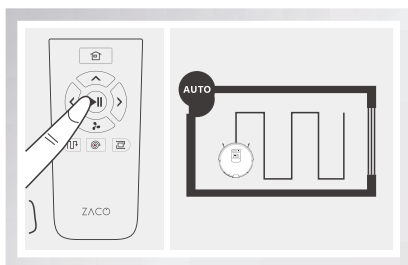

Mantenimiento Regular

* Por favor apague el robot y desenchufe la base de recarga cuando limpie el robot y sus accesorios.

Limpieza de Cepillo Lateral y Unidad de Ventilación

- Por favor limpie el cepillo lateral y la unidad de ventilación cuando estén sucios; y sustitúyalos cuando estén dañados.

Limpieza del Depósito de Polvo y del Filtro

- Por favor limpie el depósito de polvo y el filtro después de cada uso como se indica abajo.

*** Recordatorio:**

- A. Remueva el depósito de polvo y revise si hay algún desecho en la unidad de ventilación; después límpielo.
- B. El filtro primario es reemplazable y debe lavarse con agua después de un uso de 15-30 días; después de lo cual se debe secar en un lugar fresco y bien ventilado. Retorcido prohibido.
- C. El filtro superior no se puede limpiar con agua. Se debe limpiar agitándolo.

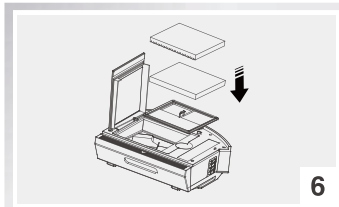
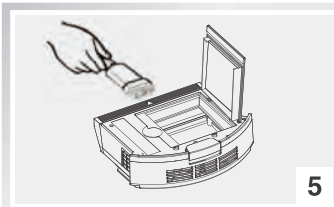
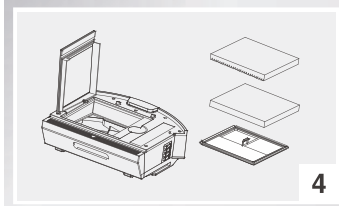
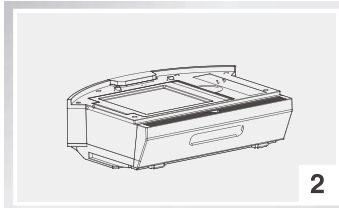
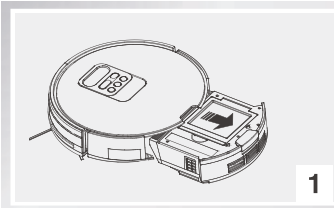

Mantenimiento Regular

Limpieza de los componentes del tanque de agua

1 Limpiar la fregona

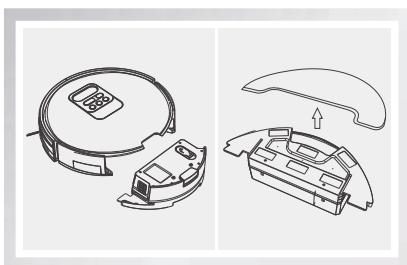

Remover: después de fregar, por favor remueva el tanque de agua y la fregona.

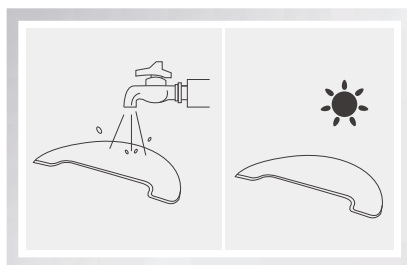

Mantenimiento: enjuague y seque la fregona al aire.

2 Limpieza del tanque de agua

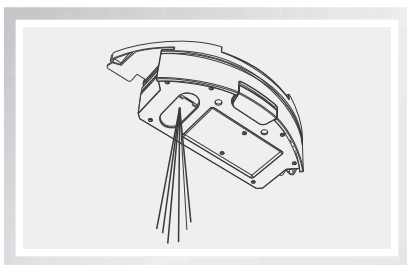

Remover: después de fregar, remueva la fregona y sus componentes; vacíe el agua remanente en el tanque de agua.

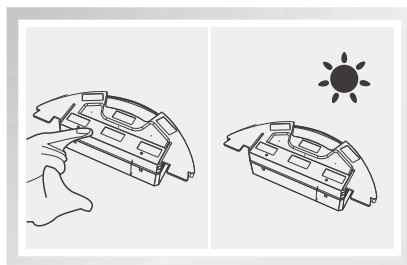

Mantenimiento: Seque el tanque de agua a mano y después deje secarlo al aire.

Mantenimiento Regular

Limpiando el Sensor y los Contactos de Recarga

- Por favor, para limpiar el sensor o los contactos de recarga utilice una herramienta de limpieza o un paño suave, como se ilustra abajo.

*Recordatorio:

El contacto de recarga debe limpiarse regularmente si se encuentra contaminado o sucio.

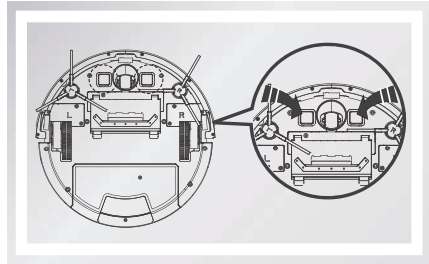
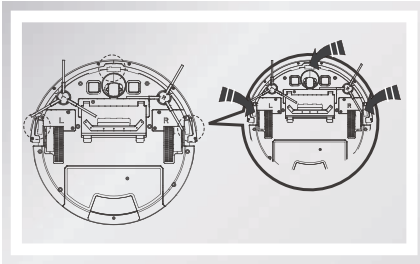

Limpeza de la rueda frontal

Cuando hay un cuerpo extraño en la rueda delantera, afectará el desempeño en la limpieza; por favor, limpiarla de la siguiente manera:

- (1) levante la rueda en forma vertical, y límpiela. Por favor revise si ha sacado la junta.

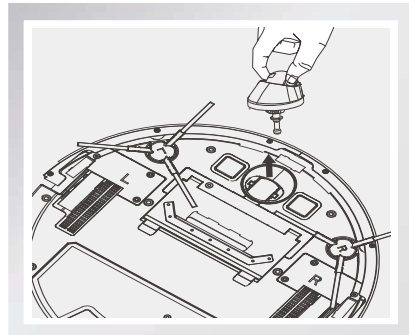

Solución de Problemas







Sustituya los Accesorios Regularmente

ACCESORIOS	MANTENIMIENTO	SUSTITUCIÓN
Depósito polvo	Después de cada uso	N/A
Filtro	Semanalmente (Dos veces por semana si hay mascotas)	Bimestral
Cepillo Lateral Giratorio	Semanalmente	Depende
Base de Recarga	Semanalmente	N/A

Código de Alerta en la Pantalla del Panel

Cuando hay problemas, se enciende la luz roja y suenan tonos cortos.

(• número de sonidos de alerta)

Serie Número	Alerta	Mensaje Error	Causa	Solución
01	•	E11 	Mal funcionamiento rueda izquierda.	Revise rueda izquierda
02	•	E12 	Mal funcionamiento rueda derecha.	Revise rueda derecha
03	•	E13  	Mal funcionamiento cepillo lateral izquierdo	Revise cepillo lateral izquierdo
04	•	E14  	Mal funcionamiento cepillo lateral derecho	Revise cepillo lateral derecho
05	• •	E21 	Robot suspendido	Ponga el robot sobre el piso

Solución de Problemas

Serie Número	Alerta	Mensaje Error	Causa	Solución
06	• •	E22 	Componente visión inferior no funciona	Limpia sensor vision inferior
07	• •	E23 	Mal funcionamiento de la defensa	Revisar defensa
08	• • •	E31 	El robot está atrapado	Mueva el robot a un area abierta y reinicielo
09	• • •	E32  	Mal funcionamiento del depósito de polvo	Investiga el depósito de polvo
10	•• •• •	E41 	Mal funcionamiento de batería.	Reinicie robot
11	•• •• • •	E42 	Mal funcionamiento componente de visión frontal	Revise componente visión frontal
12	•• •• • • •	E43 	Mal funcionamiento modulo Gyro	Reiniciar robot
13			El depósito de polvo está lleno o el filtro necesita limpieza	Limpie el depósito de polvo o el filtro
14		LO 	Batería baja	Recargue

* Recordatorio:

Si el problema sigue sin solución, por favor intente lo siguiente:

1. Encienda y apague el botón al costado del robot y reinicielo.
2. Si persiste el problema después de reiniciado, envíe la máquina al servicio de post venta.

Servicio al Cliente ZACO

Free Call Europe: 00800-42377961

Direct Line DE: 0209-513038-380

Email: support@zacorobot.eu

Página web: www.zacorobot.eu