

Estimado cliente,

¡Gracias por comprar el robot aspirador ZACO V6!

Te has unido a los millones de personas que limpian con robots... la forma más inteligente de bajarlo.

Por favor, tómesese unos minutos para leer este manual y familiarizarse con su robot, para obtener el mejor rendimiento de su robot. Si tiene algún problema, por favor no se preocupe, se supone que debe contactar primero con nuestro servicio de atención al cliente o visitar nuestra página web en [www.zaco.eu](http://www.zaco.eu) para más información.

Saludos cordiales,  
Servicio de atención al cliente de ZACO

### Servicio de atención al cliente de ZACO

Número de atención al cliente:

00800-42377961 (Llamada gratuita europea)

0209-513038-383 (Línea directa Alemania)

Correo electrónico: [support@zacorobot.eu](mailto:support@zacorobot.eu)

**[www.zaco.eu](http://www.zaco.eu)**

**f RobovoxZACO** **zaco\_robot** **YouTube ZACO Robot**

Robovox Distributions GmbH

Hamburger Straße 11

45889 Gelsenkirchen

Germany

## Contenido

<b>Instrucciones de seguridad .....</b>	<b>64</b>
<b>Partes del producto .....</b>	<b>66</b>
Cuerpo principal y piezas / Cubo de polvo / Estación de carga /	
Mando a distancia .....	66-68
Lista de accesorios .....	69
<b>Operación del producto .....</b>	<b>70</b>
Cargando .....	70
Mando a distancia .....	72
Encender/ Pausa / Dormir.....	73
Operación de los robots .....	74-79
Invisible Wall .....	80
Operación del tanque de agua.....	81-82
<b>Descargar la aplicación e instrucciones de uso.....</b>	<b>83</b>
<b>Mantenimiento del producto .....</b>	<b>84</b>
Mantenimiento de los cepillos laterales .....	84
Mantenimiento del depósito de polvo y del filtro .....	84
Cómo utilizar las bolsas de polvo .....	86
Mantenimiento del depósito de agua.....	87
Mantenimiento del sensor de caída y de la clavija de carga .....	88
<b>Solución de problemas.....</b>	<b>89</b>
<b>Especificaciones técnicas.....</b>	<b>90</b>

## Instrucciones de seguridad

Antes de utilizar el dispositivo eléctrico, siempre se deben seguir las precauciones básicas.

### LEA TODAS LAS INSTRUCCIONES ANTES DE USAR ESTE APARATO. POR FAVOR GUARDE ESTAS INSTRUCCIONES.

1. Este dispositivo no es apto para ser utilizado por niños menores de 8 años o por personas con discapacidades físicas o emocionales. Si es utilizado por un menor, por favor, hágalo funcionar bajo la supervisión de un adulto. Por favor, no deje que el niño se siente sobre el robot o que sea usado como un juguete.
2. Por favor, elimine todos los obstáculos como cables de alimentación u otros objetos pequeños antes de usar el robot. No deje que las cortinas o los manteles toquen el suelo. Cuando utilice la función de trapear, por favor doble los bordes de la alfombra para que funcionen como una barrera para el robot o utilice la aplicación ZACOHome para declarar un „área de alfombra“.
3. Si hay escaleras, por favor haga una prueba para ver si el robot detecta el borde de la escalera.
4. Asegúrese de que el voltaje de la fuente de alimentación coincida con el voltaje marcado en la estación de carga.
5. Usar el robot sólo en interiores y sólo en ambientes domésticos. No lo use en el exterior o en ambientes comerciales o industriales.
6. Utilice únicamente la batería recargable original y la estación de carga suministrada por el fabricante. Está estrictamente prohibido el uso de baterías no recargables. Para los detalles de la batería, consulte las especificaciones técnicas.
7. No dejes que el robot entre en contacto con el agua.
8. No limpie el robot con un paño húmedo.
9. No utilice el robot en suelos mojados.
10. No utilice el robot cerca de fuegos abiertos o alrededor de objetos frágiles.
11. No utilice el robot a temperaturas superiores a 40 grados centígrados o inferiores a -5 grados centígrados.
12. No deje que su cabello, tela o dedos se acerquen a las aberturas o piezas de funcionamiento del producto.
13. No deje que el robot aspire ningún material o elemento que pueda quedar atascado

## Instrucciones de seguridad

---

en el dispositivo, como piedras, papel, etc...

14. No deje que el robot aspire materiales inflamables como gasolina o tinta de impresora.
15. No permita que el robot absorba ningún producto que se esté quemando, como cigarrillos, cerillas, cenizas u otros elementos que puedan provocar un incendio.
16. No utilice el robot si el puerto de succión está bloqueado. Limpie el polvo, el cabello, el algodón, etc. para asegurarse de que el aire pueda fluir sin problemas.
17. No utilice una estación de carga dañada.
18. No utilice el adaptador de corriente para arrastrar o tirar del robot o de su estación de carga. No permita que el robot funcione mientras el adaptador de alimentación esté conectado. Mantenga el adaptador de alimentación alejado de las fuentes de calor.
19. Si el adaptador de alimentación está dañado, sustitúyalo sólo por un adaptador de alimentación oficial de ZACO. No utilice piezas de repuesto no certificadas de terceros.
20. Asegúrese de que el contenedor de polvo y el filtro estén correctamente instalados antes de utilizar el robot.
21. No utilice el robot si hay un bebé durmiendo en la habitación.
22. No utilice el robot si el dispositivo se ha dañado debido a una caída, a daños causados por el agua o a su uso en el exterior. Para asegurar la garantía, sólo deje que el robot sea reparado por el Servicio de Reparación oficial de ZACO. En este caso, póngase en contacto con el Servicio de Atención al Cliente de ZACO.
23. Si el robot no se va a utilizar durante un largo periodo de tiempo, desconéctelo de la fuente de alimentación y apague el interruptor de encendido en el lateral del dispositivo.
24. Antes de limpiar y mantener el producto, por favor apague el botón de encendido y desconecte el adaptador de corriente.
25. Antes de desechar el producto, por favor retire el dispositivo de la estación de carga, apague el interruptor de encendido y retire la batería.
26. Cuando se deshaga de la batería, debe seguir las leyes y reglamentos locales.
27. Nunca deseche el robot o su batería prendiéndole fuego, ya que puede causar una explosión, incluso si el producto está gravemente dañado.
28. Siga las instrucciones para utilizar el producto. ZACO by Robovox Distributions GmbH no se responsabiliza por pérdidas o daños causados por un uso inadecuado.

## Partes del producto

### Cuerpo principal y piezas

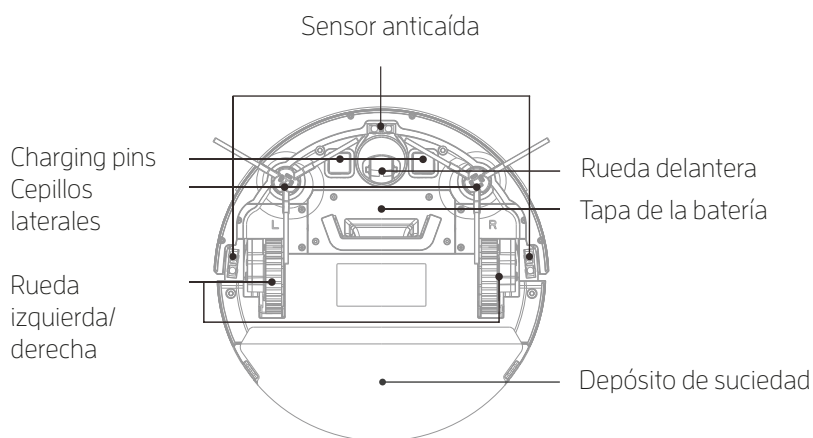
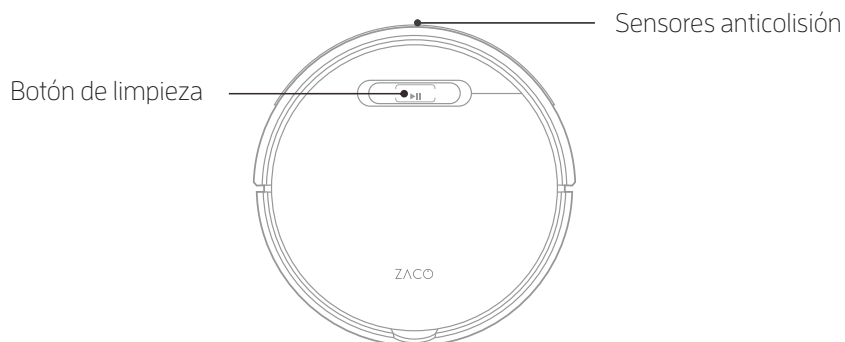

## Partes del producto

### Cubo de polvo

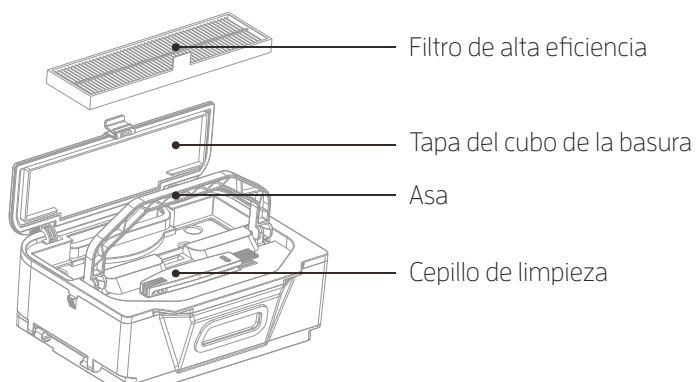
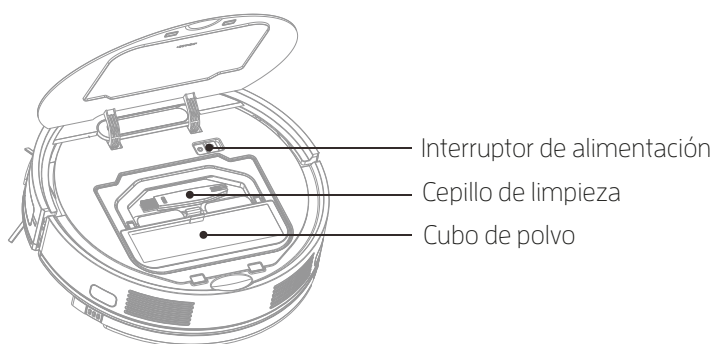

## Partes del producto

### Estación de carga

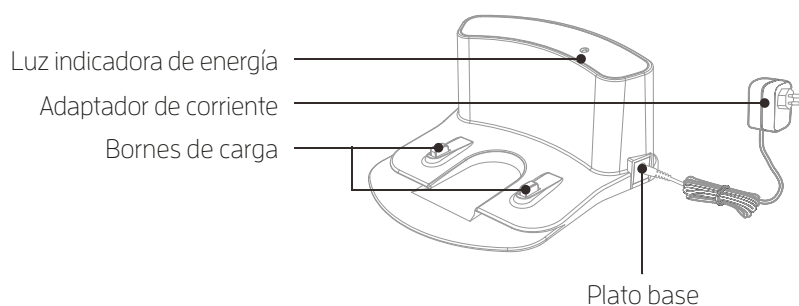

### Mando a distancia

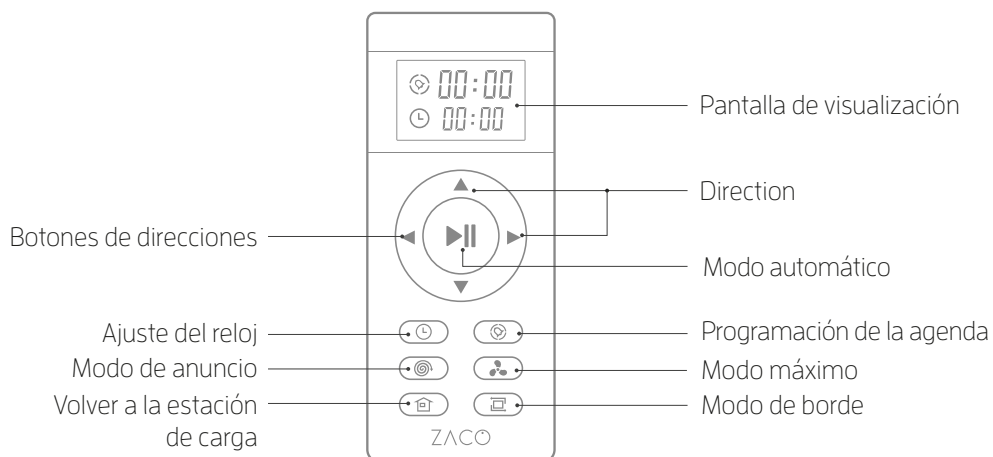

Nota: ▼ / ▲ / ► / ◀ no puede ser seleccionado cuando el robot está limpiando.

## Partes del producto

### Lista de accesorios

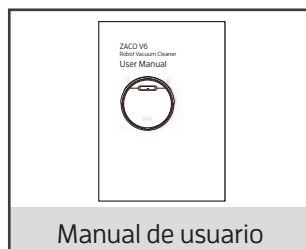
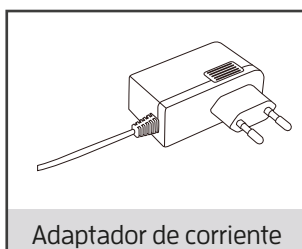
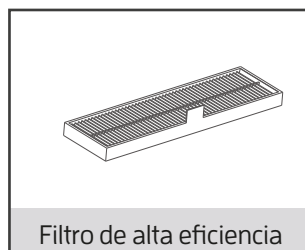
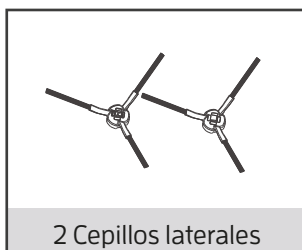
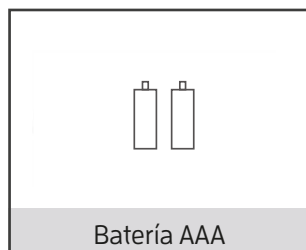
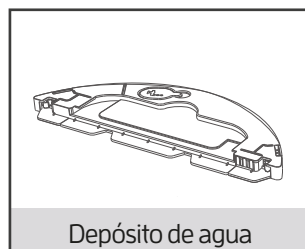
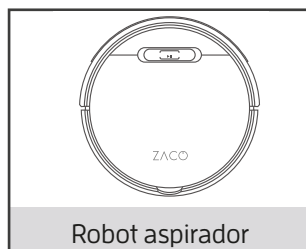



## Operación del producto

### Cargando

#### 1 Coloca la estación de carga

1. Conecta el adaptador a la estación de carga
2. Ponga la estación de carga en el suelo. No coloque ningún objeto a 1m a su lado izquierdo/derecho y a 2m al frente. Los objetos reflectantes, en particular, pueden causar problemas para encontrar la estación de carga.
3. Conecte la fuente de alimentación.

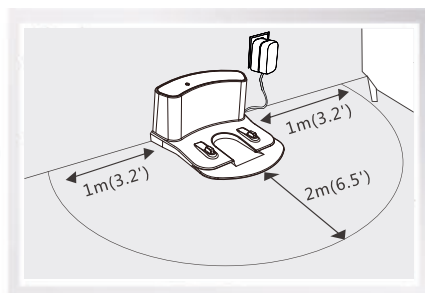
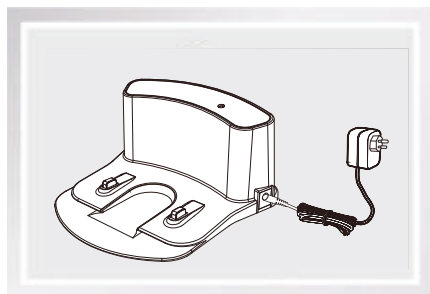

**Nota:** Después de conectar la estación de carga, la luz indicadora de la parte superior de la estación de carga se encenderá.

#### 2 Enciende el robot

El interruptor de encendido está dentro del robot. Pulse "I" para encender el robot; pulse "O" para apagarlo.

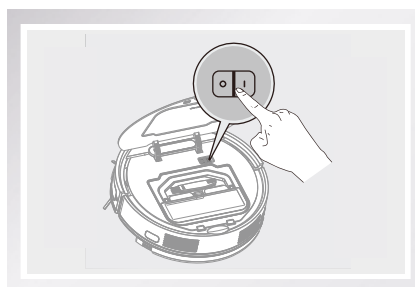

**Nota:** Después de que el robot termine de limpiar, se recomienda no apagarlo, y dejarlo cargar para el siguiente uso.

## Operación del producto

### 3 Comienza a cargar

Ponga el robot en la estación de carga de modo que el enchufe de carga en la parte inferior del robot se alinee con las de la estación de carga.

#### a) Carga automática

1. En el modo Automático, el robot buscará la estación de carga para cargar cuando la batería está baja.
2. En el modo de espera, pulse el botón  del mando a distancia para indicar al robot que busque la estación de carga.

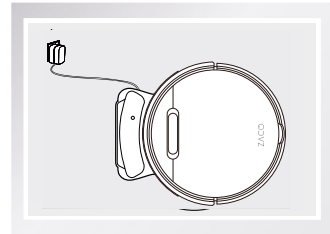

**Nota:** Por favor, preste atención a los pines de carga. Los pines sucios afectarán negativamente a la carga.

#### b) Carga manual

Enciende el interruptor de energía en el lado del robot. Conecta el enchufe del adaptador de corriente directamente en el robot y conecta el otro lado del adaptador a la toma de corriente para cargar.

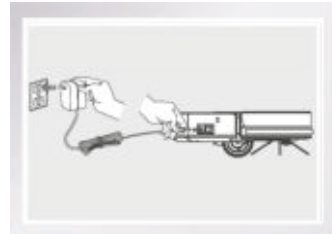

1. Para uso diario, por favor, coloque el robot en la estación de carga. Asegúrese de que el adaptador de corriente esté enchufado y que el robot esté encendido.
2. Si el robot no se va a utilizar durante mucho tiempo, por favor cárguelo completamente antes de apagar el interruptor de alimentación. Guarde el robot en un lugar seco y ventilado.
3. En el modo de programación, no utilice el método de carga manual. De lo contrario, el robot no podrá realizar la tarea de limpieza a la hora programada.

## Operación del producto

### Operación de control remoto

#### 1 Encendido y apagado

1. Pulse este botón para pasar del modo de reposo al modo de espera.
2. En el modo de espera, pulse este botón para iniciar la limpieza.
3. Durante el proceso de limpieza, pulse este botón para detener la limpieza.

#### 2 Reloj

Presione este botón para ajustar la hora actual.

#### 3 Modo puntual

Presione este botón para iniciar la limpieza de manchas.

#### 4 Volver a la estación de carga

Presione este botón para indicar al robot que regrese a la estación de carga.

#### 5 Horario

Presione este botón para establecer un horario de limpieza. El robot comenzará a limpiar según el horario programado. Para cambiar la hora programada, pulse el botón. Si en la pantalla del mando a distancia aparece „00:00“, la hora programada se cancela.

#### 6 Modo de borde

Pulse este botón para iniciar la limpieza de bordes, en la que el robot limpia a lo largo de las paredes. Después de la limpieza, el robot volverá a la estación de carga o al punto desde el que empezó.

#### 7 Modo MAX

Presione este botón para iniciar la limpieza en modo MAX, donde el robot limpia con la máxima potencia.

**Nota:** Por favor, coloque dos pilas AAA/RO3 en el mando a distancia antes de usarlo. Por favor, saque las pilas si el mando a distancia no se utiliza durante mucho tiempo.



# Operación del producto

## Encender/ Pausa / Dormir



- **Modo de reposo:** El interruptor de encendido está encendido y la luz indicadora de limpieza automática no parpadea. El robot no está limpiando en este momento.
- **Modo de pausa:** El interruptor de encendido está encendido y la luz indicadora del botón Auto parpadea. El robot no está limpiando en este momento.
- **Modo de limpieza:** Light is bright, but not flash. El robot está limpiando actualmente.



### 1 Encender

Presiona  en el robot o presiona  en el control remoto para comenzar a limpiar

**Nota:** Si el robot está en modo de reposo, pulse  para entrar en el modo de espera. Cuando vuelva a pulsar  el robot comenzará a limpiar.

### 2 Pausa

La función de pausa cambia entre el modo de limpieza y el modo de espera. Pulse  en el robot o  en el mando a distancia para detener el proceso de limpieza.

**Nota:** Cuando el robot esté en pausa, pulse  en el dispositivo o  en el mando a distancia para reiniciar el proceso de limpieza.

### 3 Dormir

**Para entrar en el modo de sueño:** Presione y mantenga el botón  del robot durante 3 segundos. El robot pasará entonces al modo de reposo si no se dan más instrucciones en 10 minutos.

# Operación del producto

## Operación de los robots

### 1 Botón automático

- Pulse este botón para pasar del modo de reposo al modo de espera.
- En el modo de espera, pulse este botón para iniciar la limpieza.
- Durante la limpieza, pulse este botón para detener el proceso de limpieza.

## Modo de limpieza

Para asegurar la mejor experiencia de limpieza, el robot viene con diferentes modos de limpieza. Los diferentes modos pueden ser activados usando el control remoto o la aplicación ZACOHme.

**Nota:** Para iniciar cualquiera de los modos descritos a continuación, por favor asegúrese de que el robot esté encendido y que el indicador del botón Auto esté parpadeando.

### 1 Modo automático

Presione  en el robot o  en el control remoto para iniciar el modo automático. En este modo, el robot limpiará la habitación en un eficiente „zig-zag“ como se muestra en la imagen. Automáticamente calculará y limpiará las áreas que faltan.

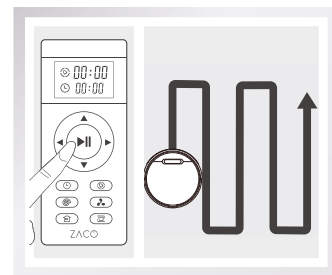

- El robot realizará automáticamente el recorrido de limpieza durante el proceso de trabajo. Si se mueve manualmente o se maneja a través de un control remoto, el robot volverá a planear la ruta de limpieza, y el área ya limpiada podrá ser limpiada nueva-mente. Para garantizar la eficacia, no interrumpa el proceso de limpieza pulsando otros botones.
- Durante el proceso de limpieza, el robot hará una breve pausa para calcular las áreas no limpiadas y planificar una nueva ruta. Por favor, espere pacientemente. Los tiempos y la duración de las pausas dependen de la complejidad del entorno del hogar.

## Operación del producto

### 2 Modo puntual

Este modo es aplicable para una zona con suciedad o polvo altamente concentrado. En el modo de limpieza de manchas, el robot se centrará en la limpieza de un área específica en una trayectoria circular. Una vez terminada la limpieza, volverá a la estación de carga.

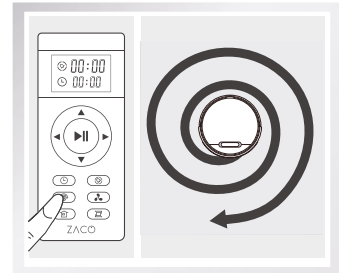

### 3 Modo MAX

Este modo es ideal para suelos muy sucios. Presione  para aumentar la potencia de succión para limpiar áreas muy polvorientas. Presione de nuevo para cambiar a baja potencia de succión, luego presione la tercera vez de nuevo para volver a la sección normal.

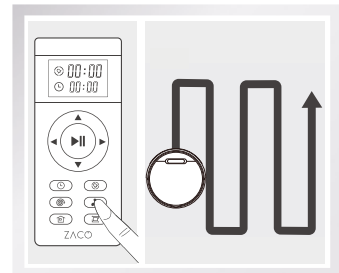

### 4 Modo Edge

Este modo es bueno para limpiar los bordes y esquinas de una habitación. En el modo de limpieza de bordes, el robot se desplaza a lo largo de un borde (por ejemplo, la pared) para limpiar y dejará de trabajar después de recorrer un círculo completo.

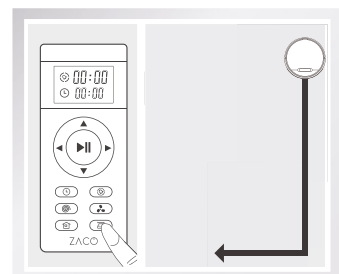

## Operación del producto

### 5 Volver a la estación de carga

Durante el proceso de limpieza, el robot puede detectar una batería baja y buscará automáticamente la estación de carga cuando sea necesario.

También es posible pulsar el botón  del mando a distancia para ordenar al robot que vuelva a su estación de carga.

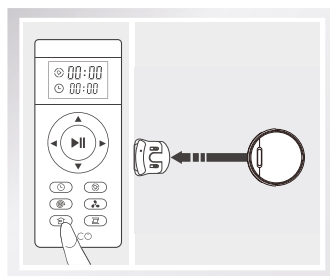

### 6 Programación de la agenda

Se puede programar un tiempo de limpieza. Cuando el icono  Se puede programar un tiempo de limpieza. Cuando el icono schedule mode.

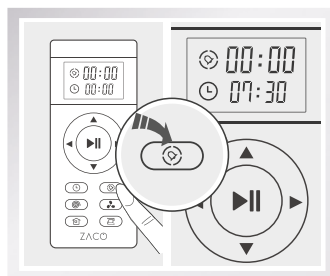

# Operación del producto

## Programación de la agenda

Para mayor comodidad, puede establecer un horario para la limpieza regular. Para ello, es necesario configurar la hora actual y los horarios de limpieza previstos mediante el mando a distancia o la aplicación ZACOHme. El robot limpiará entonces según el horario programado.

### 1 Configurar la hora actual

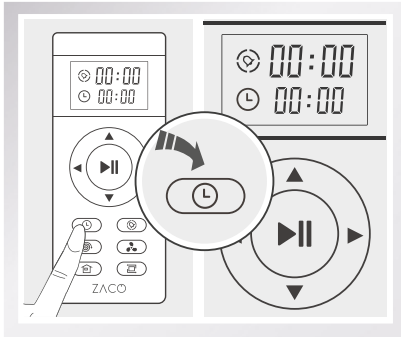

Presiona el botón . El icono del reloj y los dos primeros números estarán parpadeando.

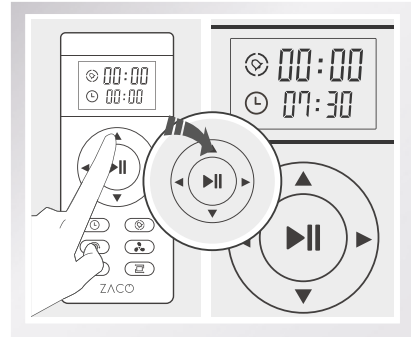

Presione los botones ▲▼ para ajustar los números. Presione ◀▶ los botones para para cambiar la hora y los minutos.hour and minutos.

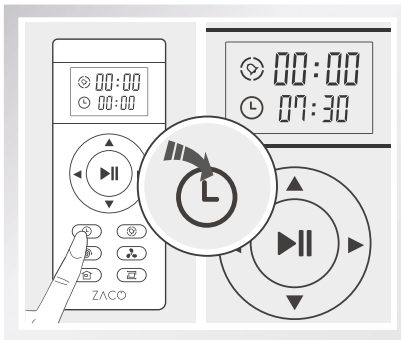



Después de ajustar la hora, presione el botón para guardar los cambios. Cuando se escuche un tono de aviso, la configuración de la hora actual se ha guardado correctamente.

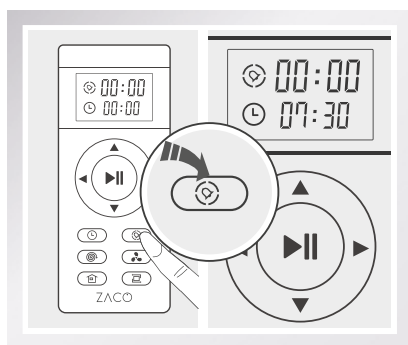

## Operación del producto

### 2 Configurar la hora de la programación



Presiona el botón . El ícono del programa y los dos primeros números parpadearán.

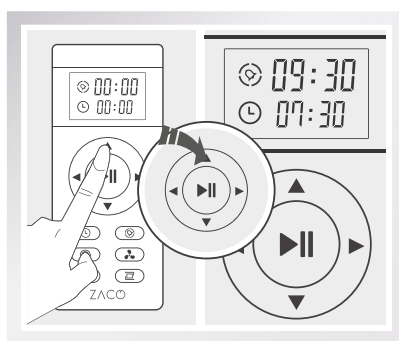

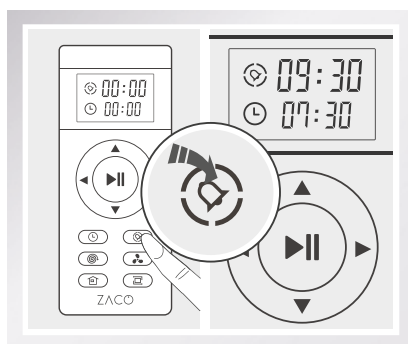

Pulse los botones ▲▼ para ajustar los números. Pulse los botones ◀▶ para cambiar la hora y los minutos.



Después de ajustar la hora, presione el botón  para guardar. El robot comenzará a trabajar a la hora programada.

## Operación del producto

### 3 Cancelar la configuración del programa

- Presione el botón  para cambiar la hora programada. Cuando aparezca „00:00” en la pantalla del mando a distancia, guárdelo pulsando de nuevo el botón . A continuación, se borrará el ajuste de la hora programada.
- Apague el interruptor de encendido del robot. El ajuste de la hora programada se cancelará.

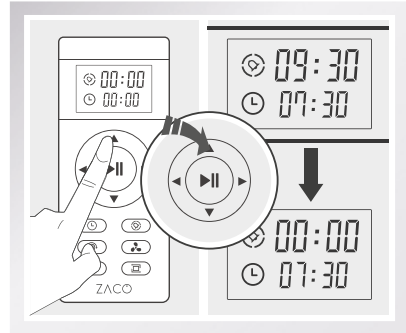

- Al cambiar la configuración de la hora actual o la hora programada, se oirá un tono de aviso. Si no se oye ningún tono de aviso, significa que el cambio no se ha guardado.
- Deberá configurar la hora actual y la hora programada de nuevo cuando cambie las pilas del mando a distancia.

## Operación del producto

### InvisibleWall

El InvisibleWall crea una barrera invisible que el V6 no cruzará. Puede utilizarse para evitar que el robot entre en determinadas zonas.

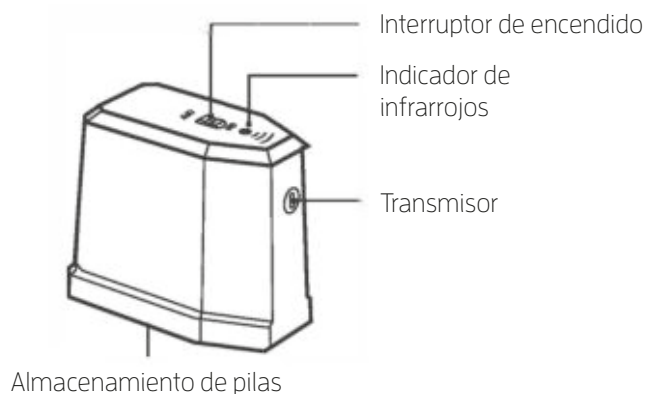

### Funcionamiento del InvisibleWall

- Instale las pilas antes de encender el aparato
- Coloque el InvisibleWall delante de la zona que desea proteger. Asegúrese de alinear el transmisor según las instrucciones de la parte superior del dispositivo InvisibleWall.
- Apague la InvisibleWall una vez terminada la limpieza.

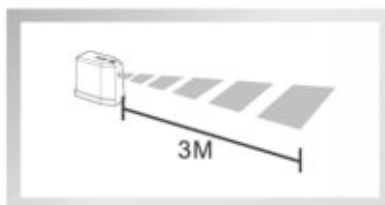

## Operación del producto

### Operación del tanque de agua

El uso del depósito de agua es opcional. El V6 puede aspirar y fregar al mismo tiempo. Por favor, siga las siguientes instrucciones cuando utilice la función de fregado:

#### **ATENCIÓN**

- Si el robot se detiene durante el proceso de limpieza (por ejemplo, para agregar agua o para enjuagar el paño de la fregona), el robot reprogramará su ruta de limpieza y las áreas ya limpiadas se volverán a fregar. Para tener un mejor efecto de limpieza, se recomienda utilizar la función de limpieza en una habitación a la vez.
- Si necesita limpiar otra habitación, mueva manualmente el robot a esa habitación. Agregue agua o enjuague el trapeador si es necesario.
- No utilice el depósito de agua sobre una alfombra. Si tiene una alfombra en su casa, enrolle los bordes para evitar que el robot se suba y ensucie la alfombra. Alternativamente, puede declarar un „área de alfombra“ a través de la aplicación ZACOHme que el robot reconoció como un área que debe ser aspirada pero no trapeada.
- Por favor, agregue agua y enjuague el paño con regularidad. Retire el tanque de agua del robot para volver a llenarlo.
- Retire el depósito de agua mientras carga

## Operación del producto

### 1 Quitar el depósito de agua

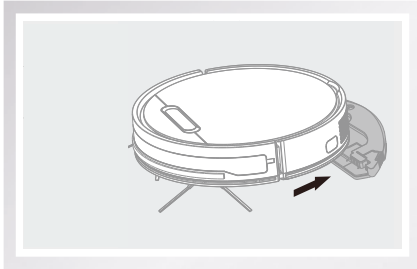

Retire el depósito de agua empujándolo hacia atrás.

### 2 Añadir agua

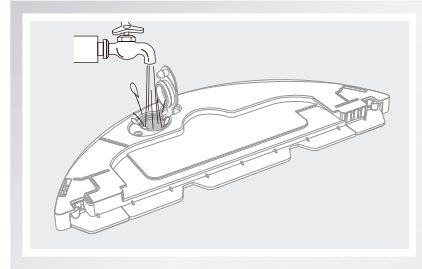

Abra el tapón de inyección de agua y llénelo de agua. Cierre bien el tapón una vez termine de inyectar el agua.

### 3 Instalar el depósito de agua

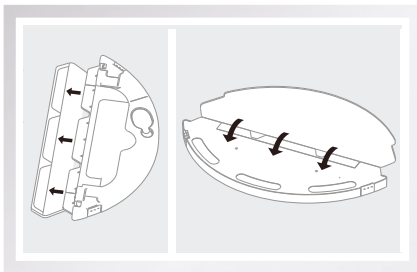

Introduzca de nuevo el depósito de agua deslizándolo bajo el robot.

# Descargar la aplicación e instrucciones de uso

## Descarga de la aplicación

Su robot puede ser controlado con la aplicación ZACOHHome. La aplicación ZACCOHome está disponible de forma gratuita en su tienda de aplicaciones.



 ZACOHHome APP



 ZACOHHome APP

## Control por voz a través de Alexa / Google Home

Este robot aspirador también se puede manejar mediante el control por voz de Alexa o **Google Home**. Para utilizar esta habilidad, debe tener instalada la ZACOHHome App.

1. El robot debe estar en línea y conectado a la ZACOHHome App.
2. Descarga la App de Amazon Alexa / **Google Home** e inicia sesión con tu cuenta de Amazon/ cuenta de Google
3. Busca la ZACOHHome Skill en "Habilidades y juegos"/ "**Compatible con dispositivos de Google**" y actívala.
4. Tiene que iniciar sesión con tu cuenta desde ZACOHHome App para activarla.
5. Ahora el robot puede ser operado por control de voz. El robot escuchará el nombre que le hayas dado a través de la ZACOHHome App

Prueba los siguientes comandos:

"Alexa, enciende ZACO" u "**Ok Google, enciende ZACO**".

"Alexa, apaga ZACO" o "**Ok Google, apaga ZACO**".

## Conectando el robot

1. Asegúrate de que el smartphone esté conectado a la red Wi-Fi de tu casa y tenga buena señal.
2. Crea una cuenta en la aplicación ZACOHHome e inicia sesión.
3. Apaga el robot y enciéndelo de nuevo antes de emparejarlo con el Wi-Fi.

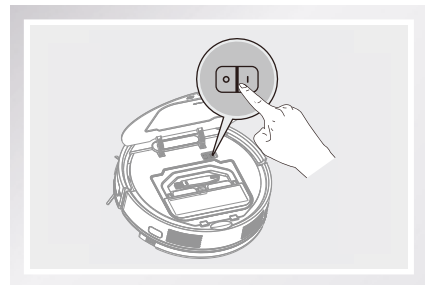

## Mantenimiento del producto

### ATENCIÓN

Por favor, apague el interruptor y desenchufe el adaptador de la estación de carga antes de limpiar y mantener el robot y sus accesorios.

### Mantenimiento de los cepillos laterales

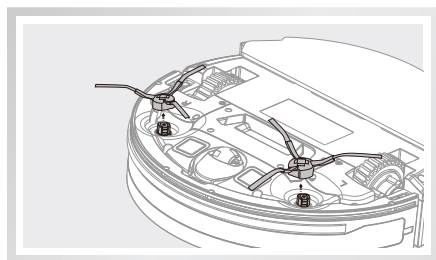

Retire los cepillos laterales.

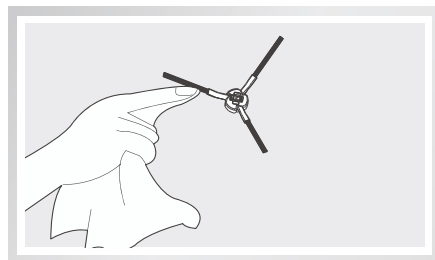

Límpielos con un cepillo de limpieza

**Nota:** Cuando sustituya el cepillo lateral, distinga la posición de instalación correspondiente del cepillo lateral "L" "R"

## Mantenimiento del producto

### Mantenimiento del depósito de polvo y del filtro

El robot puede utilizarse con el contenedor de polvo suministrado o utilizando bolsas de aspirador intercambiables. Por favor, saque y vacíe el contenedor de polvo y los filtros después de cada uso.

- Saque el contenedor de polvo para vaciarlo. Compruebe y limpie también la boca de aspiración.
- El filtro de alta eficiencia se puede limpiar golpeando la suciedad. No se puede enjuagar ni lavar.

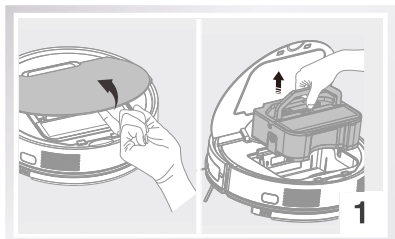

Pulse el botón de liberación y saque el cubo de basura.

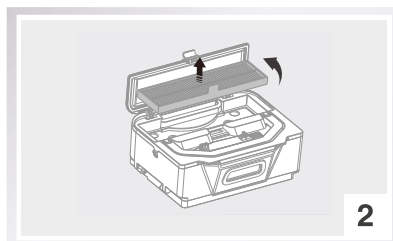

Abra la tapa del depósito de polvo y extraiga el filtro de alto rendimiento.

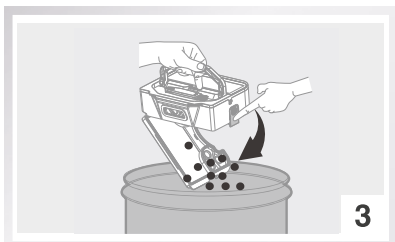

Vacíe el cubo de polvo sobre un cubo de basura.

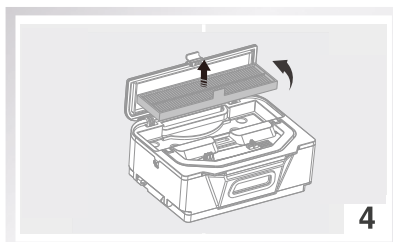

Saque los filtros y límpielos.

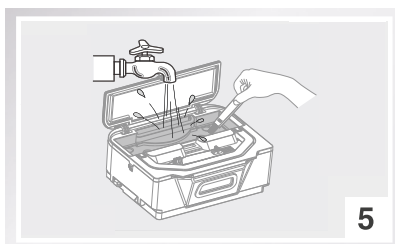

Utilice el cepillo de limpieza para limpiar el depósito.

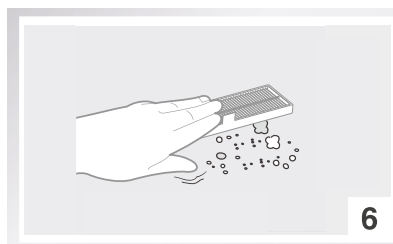

Ensamble las partes del tanque.



## Mantenimiento del producto

### Cómo utilizar las bolsas de polvo

El ZACO V6 también funciona con bolsas de polvo desechables. Las bolsas de polvo son artículos desechables y no se pueden limpiar. Por favor, sustituya la bolsa de polvo una vez que la bolsa de polvo en uso se haya llenado por completo.

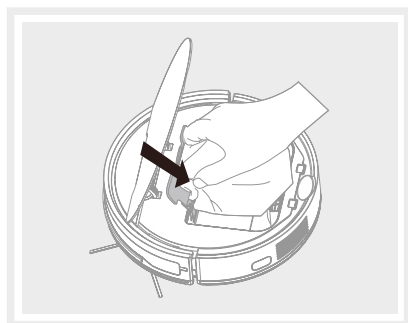

Retire el contenedor de polvo del robot. Deslice la abertura de la bolsa para el polvo (con el accesorio de cartón) en la abertura designada dentro del robot. Asegúrese de que las aberturas están una encima de la otra para asegurar un rendimiento de succión consistente.

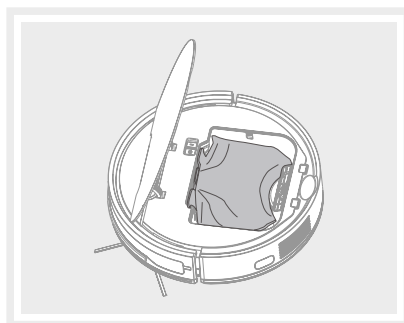

Despliegue el saco de polvo correctamente dentro de la carcasa del cubo de polvo.

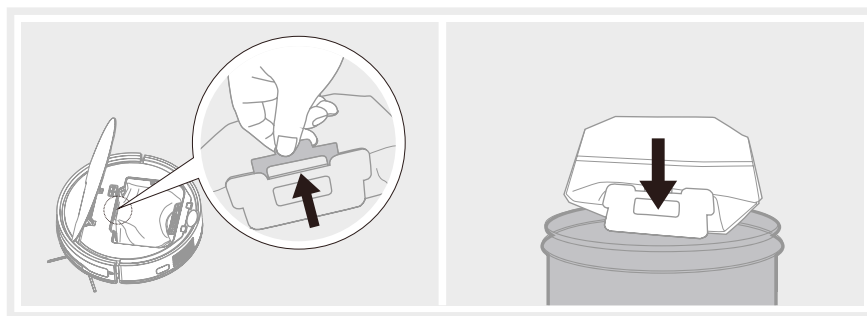

Una vez que la bolsa de polvo esté llena, retírela y deposítela en la basura doméstica.

## Mantenimiento del producto

### Mantenimiento del depósito de agua

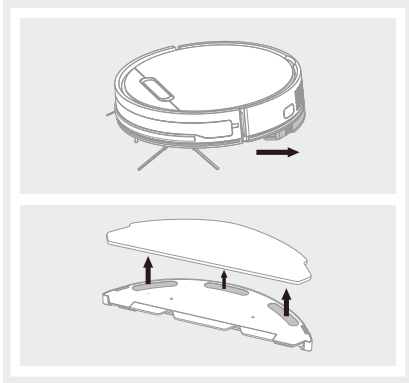

Al terminar de fregar, por favor, retire el depósito de agua del robot y separe el paño de la fregona.

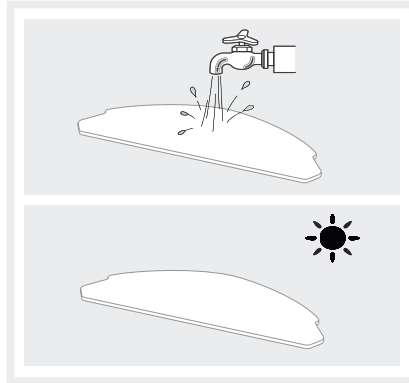

Aclare el paño de la fregona con agua y déjelo secar al aire.

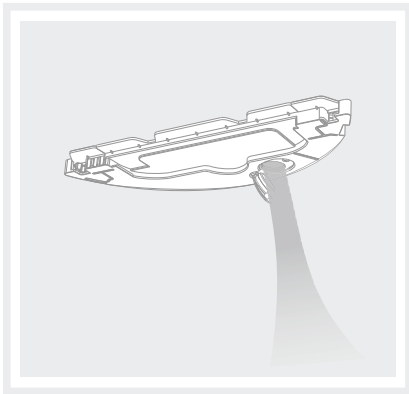

Limpie el depósito de agua con un paño ligeramente húmedo y limpio.

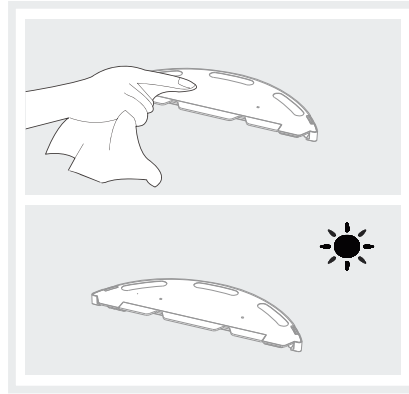

Deje que el depósito de agua se seque al aire manteniendo el tapón de goma abierto.

**ATENCIÓN:** Nunca sumerja el depósito completamente en agua

## Mantenimiento del producto

### Mantenimiento del sensor de caída y de la clavija de carga

Utilice un paño seco para limpiar las clavijas de carga y los sensores de caída del robot para mantener su sensibilidad. Las instrucciones para hacerlo se muestran en las siguientes imágenes:

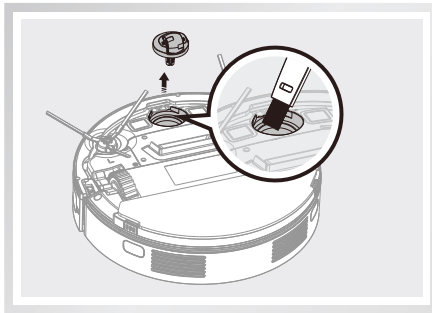

Limpie la rueda de la nariz con regularidad para evitar que se enrede con el pelo.

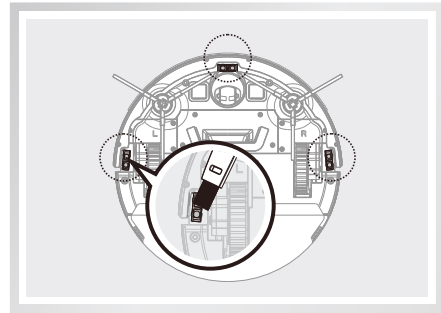

Limpie los sensores regularmente para mantener la sensibilidad.

### ATENCIÓN

- Por favor, saque la batería cuando el dispositivo no se vaya a utilizar durante mucho tiempo. Si se produce una fuga en la batería, por favor, quítela, limpie el compartimento de la batería y póngase en contacto con el servicio de atención al cliente de ZACO.
- Si la batería está profundamente descargada o no se utiliza durante mucho tiempo, la capacidad de la batería se reducirá, y se recomienda activar la batería. Para activarla, coloque manualmente el robot en la estación de carga. Retire el robot después de cargarlo durante 3 minutos y repita esto 3 veces. Después de eso, cargue el dispositivo durante 3-5 horas.
- Este producto utiliza una batería de larga duración que no requiere ser reemplazada con frecuencia. Si desea reemplazarla de todas formas, por favor contacte con el Servicio de Atención al Cliente de ZACO.



## Solución de problemas

### Mantener y reemplazar los accesorios regularmente

Artículo	Tiempo de mantenimiento	Reemplazar
El cubo de polvo	Cada vez después de su uso	/
Filtro de alto rendimiento	Una vez a la semana (o dos veces a la semana si hay mascotas)	Cada dos meses
El cepillo principal	Una vez a la semana (o dos veces a la semana si hay mascotas)	Si es necesario
Cepillos laterales	Una vez a la semana	Si es necesario
Estación de carga	Una vez a la semana	/

### La voz que indica

Cuando el robot tenga un problema, el botón Auto parpadeará con una luz roja y el robot reproducirá un mensaje de voz. Por favor, consulte la siguiente tabla para ver los problemas y sus razones.

Artículo	La voz que indica	Razón	Método
01	Limpia el cepillo izquierdo	Cepillo izquierdo anormal	Please clean left side brush
02	Limpia el cepillo derecho	Cepillo derecho anormal	Please clean right side brush
03	Comprueba la rueda izquierda	Rueda izquierda anormal	Please check left wheel
04	Comprueba la rueda derecha	Rueda derecha anormal	Please check right wheel
05	Comprueba y limpie el cepillo principal	Cepillo principal anormal	Please check and clean main brush
06	Toca el parachoques delantero	Parachoques delantero anormal	Please tap front bumper
07	Limpia los sensores de desnivel	Sensores de desnivel anormales	Please clean drop sensors
08	Pon el robot en el suelo	El robot no está en el suelo	Please put robot back to ground
09	Coloca el robot en la base de carga para recargarlo	El robot no encontró la base de carga	Please put robot back to charging dock to recharge
10	Desconecta el robot	El botón  se presiona mientras el robot se carga con el adaptador de corriente conectado con el adaptador de corriente.	Please check and pull out the plug from the robot.
11	Activa el interruptor de encendido	El botón  se pulsa mientras el robot está en la estación de carga con el interruptor de encendido apagado.	Por favor, compruebe y encienda el interruptor de encendido.

Nota: Si el problema sigue sin resolverse, por favor siga las siguientes instrucciones:

- Por favor, apague y encienda el interruptor de encendido para reiniciar el robot.
- Si el problema no se resuelve después de un reinicio, por favor contacte con nuestro Servicio de Atención al Cliente de ZACO.

# Especificaciones técnicas

## Especificaciones técnicas

Clasificación	Item	Detail
<b>Especificaciones mecánicas</b>	Diámetro	315 mm
	Altura	76 mm
	Peso neto	2,2 kg
<b>Especificaciones eléctricas</b>	Voltaje	14.4 V
	Capacidad de la batería	Ion de litio 2400 mAh
	Poder	22 W
	Tipo de carga	Carga automática/ Carga manual
<b>Especificaciones de limpieza</b>	Capacidad del depósito de polvo	0,6 l
	Modo de limpieza	Automático / Edge / MAX / Spot / programación
	Tiempo de carga	< 300 min.
	Tiempo de limpieza	>90 min.
<b>Tipo de botón del cuerpo principal</b>		Botón mecánico
<b>TX Frecuencia</b>	2.412 ~ 2.484 MHz	
<b>RX Frecuencia</b>	2.412 ~ 2.484 MHz	
<b>Ganancia de la antena</b>	1.5 dBi	
<b>RF Potencia de salida</b>	802.11b:+16±2dBm (@11Mbps) 802.11g:+14±2dBm (@54Mbps) 802.11n:+13±2dBm (@HT20, MCS7)	

