

# ZACO-A9s Pro

## Saug- und Wischroboter

# Bedienungsanleitung

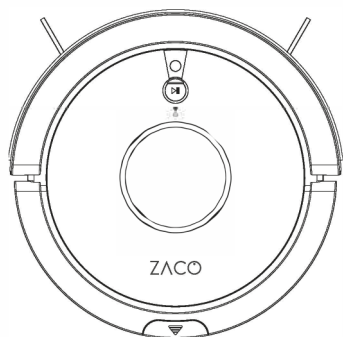

Sehr geehrter Kunde,

vielen Dank für den Kauf des ZACO A9s Pro Roboterstaubsaugers!  
Sie haben sich zu den Millionen von Menschen gesellt, die mit Robotern arbeiten -  
der intelligente Weg zu Boden-reinigen.

Bitte nehmen Sie sich einen Moment Zeit, um dieses Handbuch zu lesen und sich mit  
Ihrem Roboter vertraut zu machen, damit Sie die beste Leistung aus Ihrem Roboter  
herausholen können. Wenn Sie irgendein Problem haben, machen Sie sich bitte keine  
Sorgen, wenden Sie sich bitte zuerst an unseren Kundendienst oder besuchen Sie für  
weitere Informationen unsere Website unter [www.zacorobot.eu](http://www.zacorobot.eu).

Blieben Sie mit uns auf Facebook und Instagram in Verbindung, um in den Genuss  
dieser exklusiven Vorteile zu kommen:

Erhalten Sie auf Ihren spezifischen Roboter zugeschnittenen Support, einschließlich  
Antworten auf Fragen, Wartungstipps, Videodemos, Live-Chat und mehr.  
Erhalten Sie Produktaktualisierungen und andere wertvolle Informationen über neue  
Roboter, exklusive Rabatte und Sonderangebote.

Verbinden Sie sich jetzt mit uns unter  
Facebook: [facebook.com/RobovoxZACO](https://facebook.com/RobovoxZACO)  
Instagram: [instagram.com/zaco\\_robot](https://instagram.com/zaco_robot)  
Genießen Sie jeden Tag in Ihrem Leben eine gründliche Reinigung!

Mit freundlichen Grüßen,  
ZACO-Kundendienst

## **ZACO-Kundendienst**

Kundenservice-Nummer:  
00800-42377961 (Europäischer Gratisanruf)  
0209-513038-383 (Deutschland)  
Email: [hello@zacorobot.eu](mailto:hello@zacorobot.eu)

# Inhaltsverzeichnis

<b>Sicherheitshinweise</b> .....	4
<b>Produkt-Teile</b> .....	6
Hauptkörper / Staubbehälter / Wassertank / Ladestation / Fernbedienung	6-8
Liste des Zubehörs.....	9
<b>Produkt Betrieb</b> .....	10
Aufladungsart .....	10
Fernbedienung .....	10
Hochfahren/ Pause/ Schlaf .....	12
Roboterbetrieb .....	17
Betrieb des Wassertanks.....	20
<b>App-Download und Benutzeranweisungen</b> .....	22
<b>Produkt-Wartung</b> .....	23
Wartung der Hauptbürste .....	23
Wartung von Staubbehälter und Filtern .....	24
Wartung von Wassertanks .....	25
Fallschutzsensoren und Ladestation .....	26
<b>Fehlerbehebung</b> .....	27
<b>Technische Spezifikationen</b> .....	28
<b>InvisibleWall</b> .....	29

## Sicherheitshinweise

Vor der Verwendung des elektrischen Geräts sollten stets grundlegende Vorsichtsmaßnahmen befolgt werden.

### **LESEN SIE ALLE ANWEISUNGEN, BEVOR SIE DIESES GERÄT BENUTZEN. BITTE BEWAHREN SIE DIESE ANLEITUNG AUF.**

1. Dieses Gerät ist nicht geeignet, von Kindern unter 8 Jahren oder von Menschen mit körperlichen oder emotionalen Behinderungen verwendet zu werden. Wenn Sie das Gerät verwenden möchten, bedienen Sie es bitte unter Aufsicht eines Erziehungsberechtigten. Bitte lassen Sie das Kind nicht auf dem Roboter sitzen oder den Roboter als Spielzeug benutzen.
2. Bitte entfernen Sie alle Hindernisse wie Stromkabel oder andere kleine Gegenstände, bevor Sie den Roboter benutzen. Lassen Sie keine Vorhänge oder Tischtücher den Boden berühren. Wenn Sie die Wischfunktion verwenden, falten Sie bitte die Ränder des Teppichs so, dass sie als Barriere von dem Roboter wahrgenommen werden oder verwenden Sie die ZACOHOMe-App, um eine „Teppichfläche“ zu deklarieren.
3. Wenn es Treppen gibt, führen Sie bitte einen Testlauf durch, um zu sehen, ob der Roboter die Treppenkante erkennt.
4. Bitte befolgen Sie die Anweisungen in diesem Handbuch, um den Roboter zu bedienen.
5. Stellen Sie sicher, dass die Versorgungsspannung mit der auf der Ladestation markierten Spannung übereinstimmt.
6. Verwenden Sie den Roboter nur in Innenräumen und nur in häuslicher Umgebung. Verwenden Sie ihn nicht im Freien oder in gewerblichen oder industriellen Umgebungen.
7. Verwenden Sie nur den Original-Akku und die Original-Ladestation des Herstellers. Die Verwendung nicht wiederaufladbarer Batterien ist strengstens verboten. Einzelheiten zu Batterien entnehmen Sie bitte den technischen Spezifikationen.
8. Lassen Sie den Roboter nicht mit Wasser in Berührung kommen.
9. Wischen Sie den Roboter nicht mit einem feuchten Tuch ab.
10. Verwenden Sie den Roboter nicht auf nassen Böden.
11. Verwenden Sie den Roboter nicht um offenes Feuer oder um zerbrechliche Objekte herum.
12. Verwenden Sie den Roboter nicht bei Temperaturen über 40 Grad Celsius oder unter -5 Grad Celsius.
13. Lassen Sie keine Haare, Kleidung oder Finger in die Nähe der Öffnungen oder Funktionsteile des Produkts gelangen.

## Sicherheitshinweise

---

14. Lassen Sie den Roboter kein Material oder Gegenstände ansaugen, die im Gerät stecken bleiben könnten, wie z.B. Steine, Papier usw.
15. Lassen Sie den Roboter keine brennbaren Materialien wie Benzin oder Druckertoner absaugen.
16. Lassen Sie den Roboter keine brennenden Produkte wie Zigaretten, Streichhölzer, Asche oder andere Gegenstände aufnehmen, die einen Brand verursachen könnten.
17. Verwenden Sie den Roboter nicht, wenn der Sauganschluss blockiert ist. Reinigen Sie Staub, Haare, Baumwolle usw., damit die Luft ungehindert fließen kann.
18. Verwenden Sie keine beschädigte Ladestation.
19. Verwenden Sie das Netzteil nicht zum Ziehen oder Ziehen des Roboters oder seiner Ladestation. Lassen Sie den Roboter nicht arbeiten, während der Stromadapter angebracht ist. Halten Sie den Stromadapter von Wärmequellen fern.
20. Wenn das Netzteil beschädigt ist, ersetzen Sie es nur durch ein offizielles ZACO-Netzteil. Verwenden Sie keine nicht zertifizierten Ersatzteile von Drittanbietern.
21. Stellen Sie sicher, dass der Staubbehälter und der Filter ordnungsgemäß installiert sind, bevor Sie den Roboter verwenden.
22. Verwenden Sie den Roboter nicht, wenn ein Baby im Raum schläft.
23. Verwenden Sie den Roboter nicht, wenn das Gerät durch Fallenlassen, Wasserschäden oder den Einsatz im Freien beschädigt ist. Um die Garantie zu gewährleisten, lassen Sie den Roboter nur vom offiziellen ZACO-Reparaturdienst reparieren. Wenden Sie sich in diesem Fall bitte an den ZACO-Kundendienst.
24. Wenn der Roboter für längere Zeit nicht benutzt wird, trennen Sie ihn von der Stromversorgung und schalten Sie den Netzschalter an der Seite des Geräts aus.
25. Bevor Sie das Produkt reinigen und pflegen, schalten Sie bitte den Netzschalter aus.
26. Bevor Sie das Produkt reinigen und pflegen, ziehen Sie bitte den Netzadapter ab.
27. Bevor Sie das Produkt entsorgen, nehmen Sie bitte das Gerät aus der Ladestation, schalten Sie den Netzschalter aus und entfernen Sie den Akku.
28. Bei der Entsorgung des Akkus müssen Sie die örtlichen Gesetze und Vorschriften befolgen.
29. Entsorgen Sie den Roboter oder seinen Akku niemals, indem Sie ihn in Brand stecken, da dies zu einer Explosion führen kann, selbst wenn das Produkt stark beschädigt ist.
30. Bitte folgen Sie den Anweisungen zur Verwendung des Produkts. ZACO by Robovox Distributions GmbH übernimmt keine Verantwortung für Verluste oder Schäden, die durch unsachgemäßen Gebrauch entstehen.

# Produkt-Teile

## Hauptteil und Teile

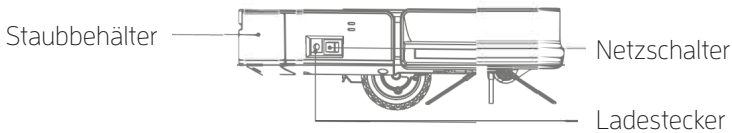
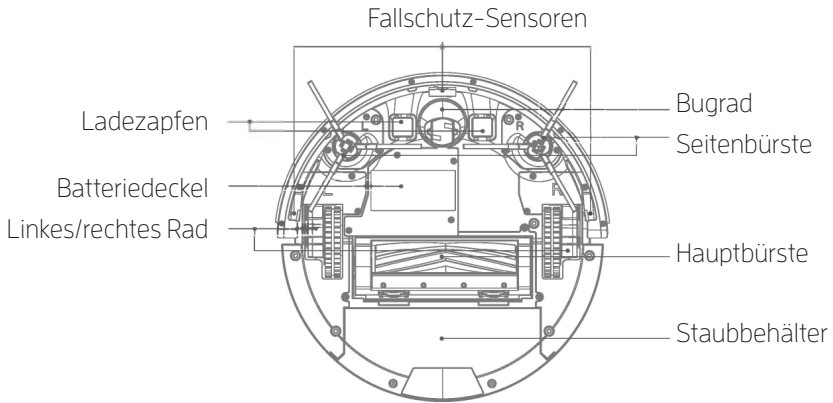
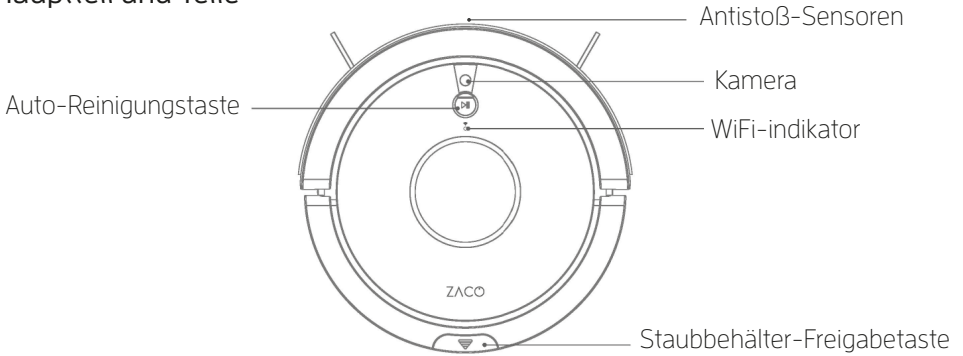

# Produkt-Teile

## Staubbehälter

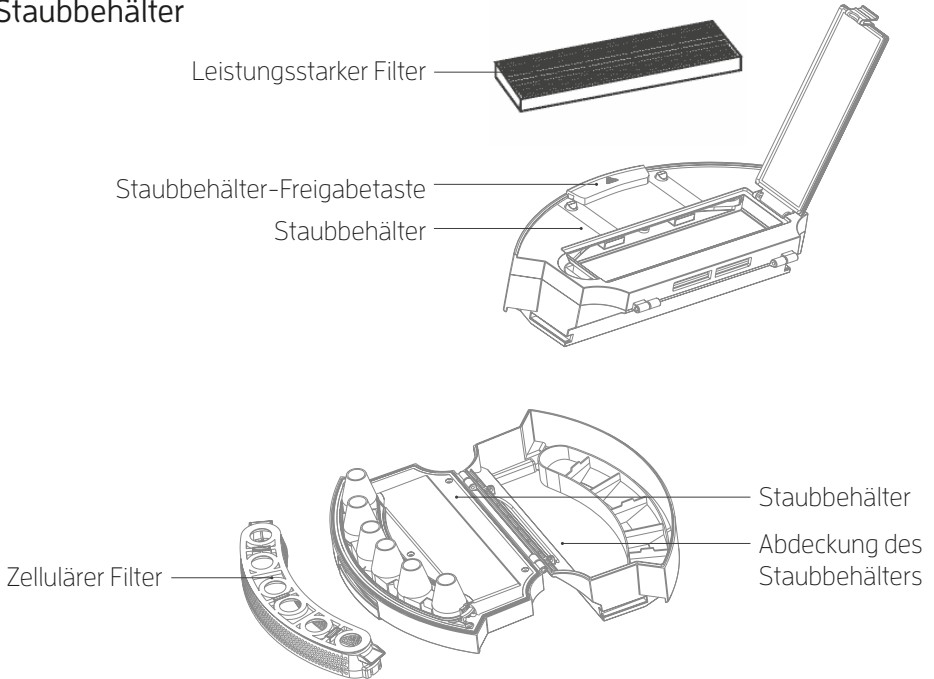

## Wassertank

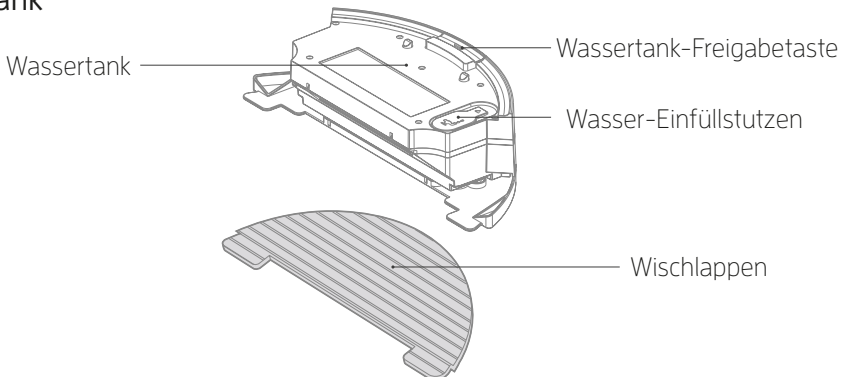

# Produkt-Teile

## Ladestation

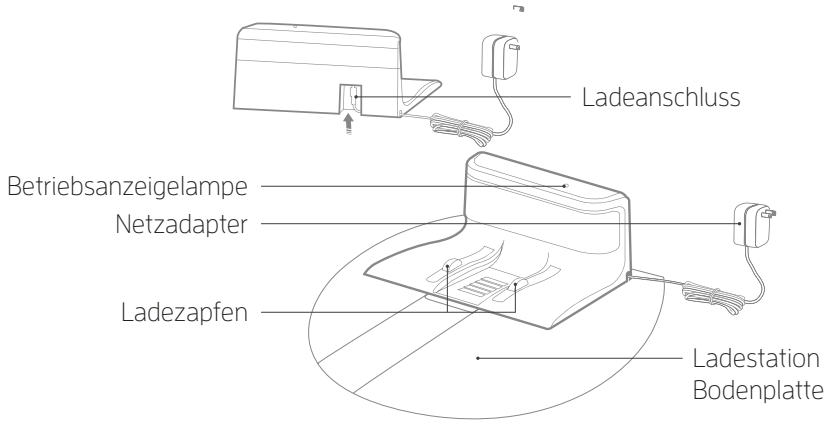

## Fernsteuerung

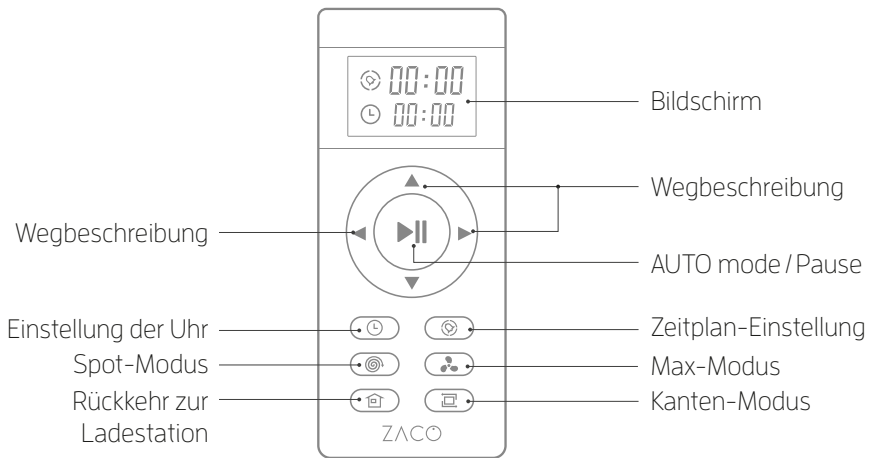

Anmerkung: ▼ / ▲ / ► / ◀ kann nicht ausgewählt werden, wenn der Roboter gerade reinigt



# Produkt-Teile

## Liste des Zubehörs

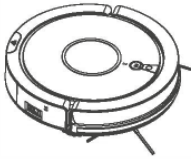

Roboter-Staubsauger

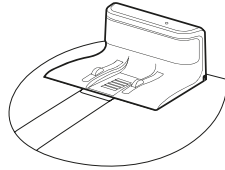

Aufladestation

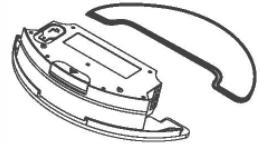

Wasserbehälter



Gummibürste

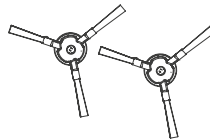

Extra Side Brushes

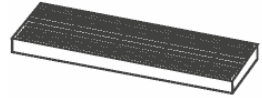

High Performance Filter



Fernsteuerung

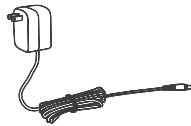

Netzadapter



Reinigungsbürste



Benutzerhandbuch



InvisibleWall-Sender

# Produkt Betrieb

## Aufladen

### 1 Ladestation aufstellen

1. Schließen Sie den Adapter an die Ladestation an.
2. Stellen Sie die Ladestation auf den Boden. Stellen Sie keine Gegenstände 1m links/ rechts von ihr und 2 m vor ihr auf. Insbesondere reflektierende Gegenstände können Probleme beim Auffinden der Ladestation verursachen.
3. Schließen Sie die Stromversorgung an.

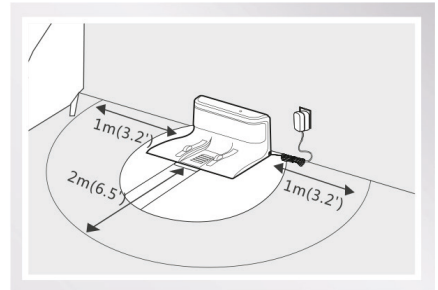
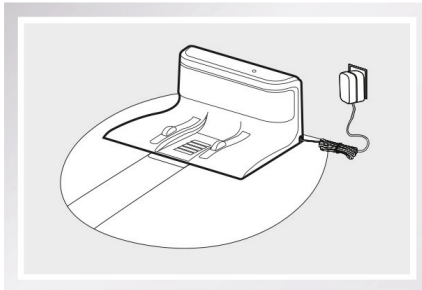

**Hinweis:** Nachdem die Ladestation angeschlossen ist, leuchtet die Anzeigeleuchte auf der Oberseite der Ladestation.

### 2 Roboter einschalten

Der Netzschalter befindet sich an der Seite des Roboters. Drücken Sie „ON“, um den Roboter einzuschalten und drücken Sie „OFF“, um ihn auszuschalten.

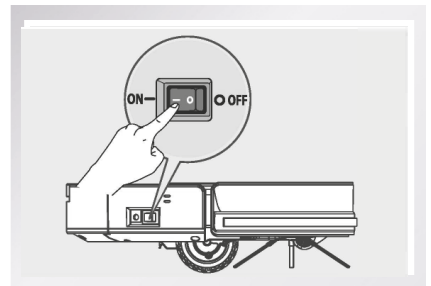

**Hinweis:** Nachdem der Roboter die Reinigung beendet hat, wird empfohlen, ihn nicht auszuschalten und ihn für den nächsten Einsatz aufladen zu lassen.

# Produkt Betrieb

## 3 Aufladen beginnen

Stellen Sie den Roboter so auf die Ladestation, dass die Ladestifte an der Unterseite des Roboters mit denen an der Ladestation ausgerichtet sind.

### a) Automatisches Laden

1. Im automatischen Modus sucht der Roboter bei schwacher Batterie nach der Ladestation zum Aufladen..
2. Drücken Sie im Bereitschaftsmodus die  Taste auf der Fernbedienung, um den Roboter anzuweisen, nach der Ladestation zu suchen.

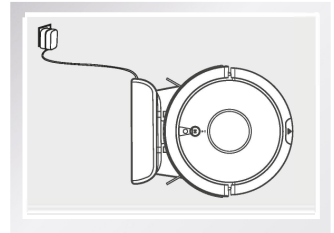

Bitte achten Sie auf die Aufladestifte. Verschmutzte Pins wirken sich negativ auf die Aufladung aus.

### b) Manuelle Beschickung

Schalten Sie den Netzschalter an der Seite des Roboters ein. Stecken Sie den Stecker des Netzadapters direkt in den Roboter und verbinden Sie die andere Seite des Adapters zum Aufladen mit der Steckdose.

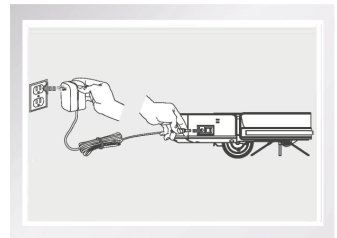

1. Für den täglichen Gebrauch stellen Sie den Roboter bitte auf die Ladestation. Stellen Sie sicher, dass das Netzteil eingesteckt und der Roboter eingeschaltet ist.
2. Wenn der Roboter für längere Zeit nicht benutzt wird, laden Sie ihn bitte vollständig auf, bevor Sie den Netzschalter ausschalten. Bewahren Sie den Roboter an einem trockenen und belüfteten Ort auf.
3. Verwenden Sie im Zeitplanmodus bitte nicht die manuelle Lademethode. Andernfalls kann der Roboter die Reinigungsaufgabe nicht zur geplanten Zeit durchführen.

# Produkt Betrieb

## Bedienung der Fernbedienung

### 1 Ein/aus

1. Drücken Sie diese Taste, um vom Schlafmodus in den Standby-Modus zu wechseln.
2. Drücken Sie im Bereitschaftsmodus diese Taste, um mit der Reinigung zu beginnen.
3. Drücken Sie diese Taste während der Reinigung, um die Reinigung zu beenden.

### 2 Uhr

Drücken Sie diese Taste, um die aktuelle Zeit einzustellen.

### 3 Spot-Modus

Drücken Sie diese Taste, um die Fleckenreinigung zu starten.

### 4 Rückkehr zur Ladestation

Drücken Sie diese Taste, um den Roboter anzuweisen, zur Ladestation zurückzukehren.

### 5 Zeitplan

Drücken Sie diese Taste, um einen Reinigungsplan zu erstellen. Der Roboter beginnt mit der Reinigung gemäß der geplanten Zeit. Um die geplante Zeit zu ändern, drücken Sie die Taste. Wenn auf dem Fernbedienungsdisplay „00:00“ angezeigt wird, wird die geplante Zeit zurückgesetzt.

### 6 Edge-Modus

Drücken Sie diese Taste, um die Kantenreinigung zu starten, bei der der Roboter entlang der Wände reinigt. Nach der Reinigung kehrt der Roboter zur Ladestation oder zu dem Punkt zurück, von dem aus er gestartet ist.

### 7 MAX-Modus

Drücken Sie diese Taste, um den Reinigungsmodus MAX zu starten, in dem der Roboter mit maximaler Leistung reinigt.



**Hinweis:** Bitte legen Sie vor Gebrauch der Fernbedienung zwei Batterien vom Typ AAA/RO3 in die Fernbedienung ein. Bitte nehmen Sie die Batterien heraus, wenn die Fernbedienung für längere Zeit nicht benutzt wird.



# Produkt Betrieb

## Aufbrechen/ Pause/ Schlafen



- **Schlafmodus:** Der Netzschalter ist eingeschaltet und die Anzeigeleuchte für die automatische Reinigung blinkt nicht. Der Roboter reinigt derzeit nicht.
- **Standby-Modus:** Der Netzschalter ist eingeschaltet und die Anzeigeleuchte der Auto-Taste blinkt. Der Roboter reinigt derzeit nicht.
- **Reinigungsmodus:** Die Anzeigeleuchte der Taste Auto blinkt. Der Roboter wird gerade gereinigt.



### 1 Inbetriebnahme

Die Pausenfunktion schaltet zwischen Reinigungsmodus und Standby-Modus um. Drücken Sie  auf dem Roboter oder der Pressen Sie  auf die Fernbedienung, um den Reinigungsprozess zu stoppen.

**Hinweis:** Wenn sich der Roboter im Schlafmodus befindet, drücken Sie , um in den Bereitschaftsmodus zu gelangen. Wenn Sie erneut  drücken, beginnt der Roboter mit der Reinigung.

### 2 Pause

Die Pausenfunktion schaltet zwischen Reinigungsmodus und Standby-Modus um. Drücken Sie  auf dem Roboter oder  auf der Fernbedienung, um den Reinigungsprozess zu stoppen.

**Hinweis:** Wenn der Roboter angehalten wird, drücken Sie  auf dem Gerät oder  auf der Fernbedienung, um den Reinigungsprozess erneut zu starten.

### 3 Schlafen

**So rufen Sie den Schlafmodus auf:** Halten Sie die -Taste auf dem Roboter 3 Sekunden lang gedrückt. Der Roboter wechselt dann in den Schlafmodus, wenn innerhalb von 1 Minute keine weiteren Anweisungen gegeben werden.

# Produkt Betrieb

## Roboterbetrieb

### 1 Auto-Taste



- Drücken Sie diese Taste, um vom Schlafmodus in den Standby-Modus zu wechseln.
- Drücken Sie diese Taste im Bereitschaftsmodus, um mit der Reinigung zu beginnen.
- Drücken Sie während der Reinigung diese Taste, um den Reinigungsprozess zu stoppen.

## Reinigungsmodus

Um ein optimales Reinigungserlebnis zu gewährleisten, ist der Roboter mit verschiedenen Reinigungsmodi ausgestattet. Die verschiedenen Modi können mit Hilfe der Fernbedienung oder der ZACOHOMe-App aktiviert werden.

**Hinweis:** Um einen der unten beschriebenen Modi zu starten, stellen Sie bitte sicher, dass der Roboter eingeschaltet ist und die Anzeige der Schaltfläche Auto blinkt.

### 1 Automatischer Modus

Drücken Sie  auf dem Roboter oder  auf der Fernbedienung, um den Automatikmodus zu starten. In diesem Modus reinigt der Roboter den Raum in einer effizienten "Zickzack"-Bahn, wie in der Abbildung gezeigt. Er berechnet und reinigt automatisch die verpassten Bereiche.

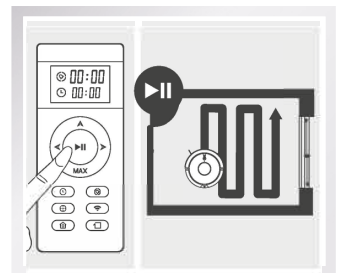

- Der Roboter führt den Reinigungspfad während des Arbeitsprozesses automatisch aus. Wird er manuell bewegt oder per Fernsteuerung bedient, plant der Roboter den Reinigungspfad neu, und der bereits gereinigte Bereich kann erneut gereinigt werden. Um die Effizienz zu gewährleisten, unterbrechen Sie bitte den Reinigungsprozess nicht durch das Drücken anderer Tasten.
- Während des Reinigungsprozesses legt der Roboter eine kurze Pause ein, um die ungereinigten Bereiche zu berechnen und eine neue Bahn zu planen. Bitte warten Sie geduldig. Die Zeiten und die Dauer der Pausen hängen von der Komplexität der häuslichen Umgebung ab.

## Produkt Betrieb

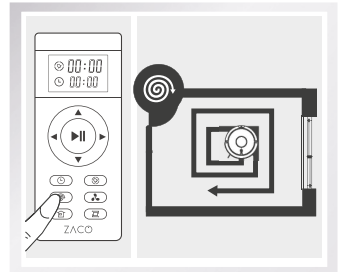

### 2 Spot-Modus

Dieser Modus ist für einen Bereich mit hochkonzentriertem Schmutz oder Staub anwendbar. Im Punktreinigungsmodus konzentriert sich der Roboter auf die Reinigung eines bestimmten Bereichs auf einer Kreisbahn. Nach Abschluss der Reinigung kehrt er zur Ladestation zurück.



### 3 MAX-Modus

Dieser Modus ist ideal für stark verschmutzte Böden.

Drücken Sie , um die Saugleistung zu erhöhen und sehr staubige Bereiche zu reinigen. Drücken Sie  erneut, um wieder auf die normale Saugleistung umzuschalten.

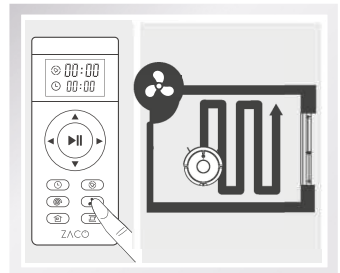

### 4 Rückkehr zur Ladestation

Während des Reinigungsvorgangs kann der Roboter einen schwachen Akku erkennen und sucht automatisch nach der Ladestation, wenn ein Aufladen erforderlich ist.

Es ist auch möglich, die -Taste auf der Fernbedienung zu drücken, um den Roboter anzuweisen zu seiner Ladestation zurückzukehren.

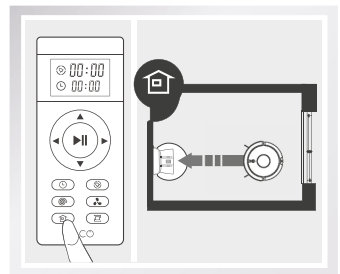

## Produkt Betrieb

### 5 Zeitplan

Eine Reinigungszeit kann geplant werden. Wenn das Zeitplansymbol  auf der Fernbedienung und die ersten beiden Zahlen auf dem Display blinken, geht der Roboter in den Zeitplanmodus.

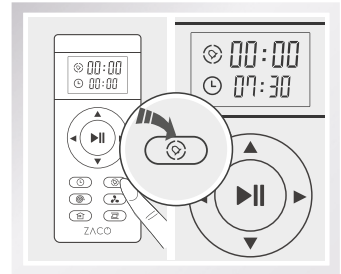

### 6 Edge-Modus

Dieser Modus eignet sich gut für die Reinigung der Ränder und Ecken eines Raumes. Im Kantenreinigungsmodus fährt der Roboter zum Reinigen an einer Kante (z.B. der Wand) entlang und stoppt seine Arbeit, nachdem er einen ganzen Kreis gefahren ist.

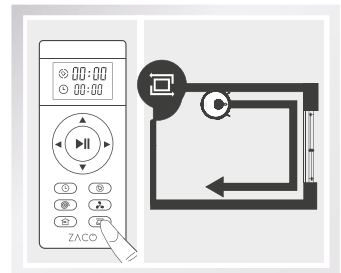



# Produkt Betrieb

## Terminplanung

Der Einfachheit halber können Sie einen Zeitplan für die regelmäßige Reinigung aufstellen. Dazu müssen die aktuelle Uhrzeit und die geplanten Reinigungszeiten über die Fernbedienung oder die ZACOHOMe-App eingerichtet werden. Der Roboter reinigt dann entsprechend der geplanten Zeit.

### 1 Einrichten der aktuellen Zeit

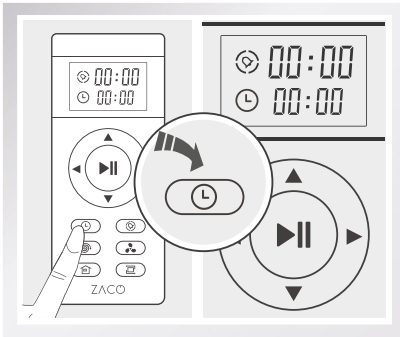

Drücken Sie die -Taste. Das Uhrensymbol und die ersten beiden Ziffern blinken dann.

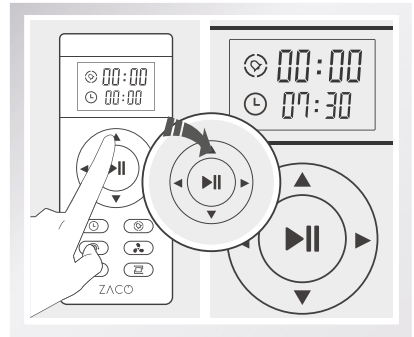

Drücken Sie die -Tasten, um die Zahlen einzustellen. Drücken Sie die -Tasten, um die Stunden und Minuten zu ändern.

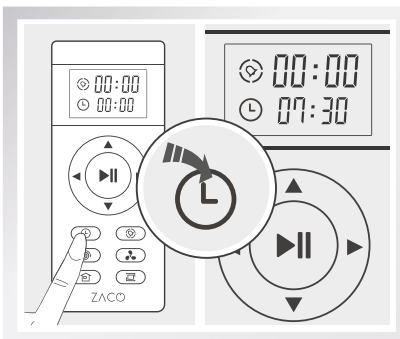

Nachdem Sie die Zeit eingestellt haben, drücken Sie die -Taste, um die Änderungen zu speichern. Wenn ein Aufforderungston zu hören ist, wurde die aktuelle Zeiteinstellung erfolgreich gespeichert.

## Produkt Betrieb

### 2 Einrichten der Einplanungszeit

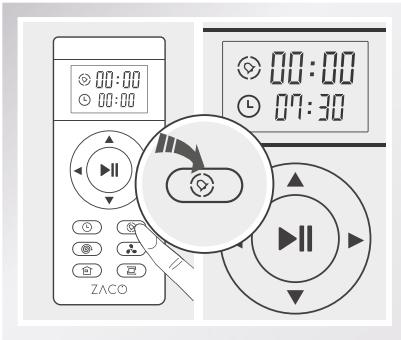

Drücken Sie die -Taste. Das Zeitplan-Symbol und die ersten beiden Ziffern blinken dann.

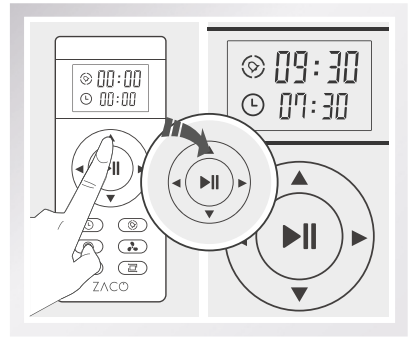

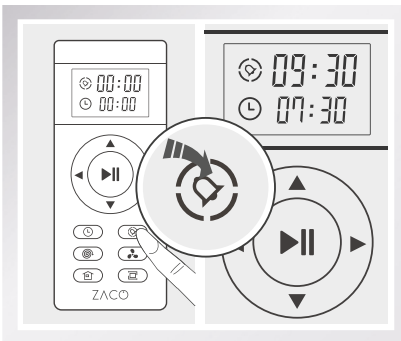

Drücken Sie die ▲▼-Tasten, um die Zahlen einzustellen. Drücken Sie die ◀▶-Tasten, um die Stunden und Minuten zu ändern.



Nachdem Sie die Zeit eingestellt haben, drücken Sie zum Speichern die -Taste. Der Roboter wird zur geplanten Zeit mit der Arbeit beginnen.

## Produkt Betrieb

### 3 Zeitplaneinstellung abbrechen

- Drücken Sie die -Taste um die geplante Zeit zu ändern. Wenn auf dem Fernbedienungsdisplay "00:00" angezeigt wird, speichern Sie durch erneutes Drücken der -Taste. Dann wird die Einstellung der geplanten Zeit gelöscht.
- Schalten Sie den Netzschalter des Roboters aus. Die Einstellung der geplanten Zeit wird gelöscht.

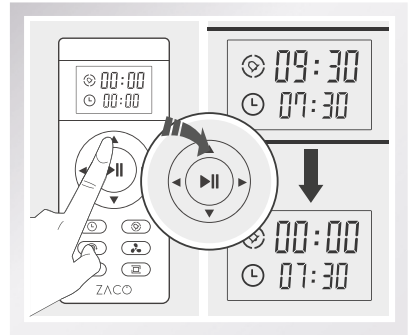

- Wenn die Zeiteinstellung für die aktuelle Zeit oder die geplante Zeit geändert wird, ertönt ein Aufforderungston. Wenn kein Piepton zu hören ist, bedeutet dies, dass die Änderung nicht gespeichert wurde.
- Wenn Sie die Batterien der Fernbedienung wechseln, müssen Sie die aktuelle Uhrzeit und die geplante Uhrzeit erneut einstellen.

# Produkt Betrieb

## Betrieb des Wassertanks

Die Verwendung des Wassertanks ist optional. Nach Abschluss des Staubsaugens kann der Staubbehälter zum Aufwischen durch den Wassertank ersetzt werden.

### Warnung:

- Wenn der Roboter während des Wischvorgangs angehalten wird (z.B. um Wasser hinzuzufügen oder das Wischtuch auszuspülen), programmiert der Roboter seinen Reinigungspfad neu und bereits gereinigte Bereiche werden erneut gewischt. Um einen besseren Wischeffekt zu erzielen wird empfohlen, die Wischfunktion jeweils nur in einem Raum einzusetzen.
- Wenn ein anderer Raum gewischt werden muss, bewegen Sie den Roboter bitte manuell in diesen Raum. Fügen Sie bei Bedarf Wasser hinzu oder spülen Sie das Wischtuch aus.
- Bitte benutzen Sie den Wassertank nicht auf Teppichböden. Wenn Sie einen Teppich in Ihrem Haus haben, rollen Sie die Ränder auf, um zu verhindern, dass der Roboter auf den Teppich klettert und diesen verschmutzt. Alternativ können Sie über die ZACOHme App einen "Teppichbereich" deklarieren, den der Roboter als einen Bereich erkannt hat, der gesaugt aber nicht gewischt werden muss.
- Bitte fügen Sie Wasser hinzu und spülen Sie das Wischtuch regelmäßig aus. Entfernen Sie den Wassertank aus dem Roboter, um ihn wieder aufzufüllen.
- Bitte entfernen Sie den Wassertank, bevor Sie den Ladevorgang starten.

# Produkt Betrieb

## 1 Wasser hinzufügen

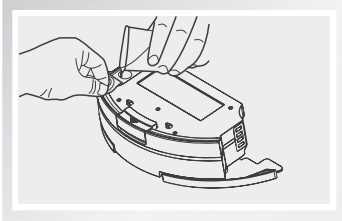

Öffnen Sie den Gummistopfen oben auf dem Wassertank und gießen Sie langsam sauberes Wasser durch die Düse ein. Achten Sie darauf, den Tank danach sicher zu verschließen.

## 2 Mopptuch installieren

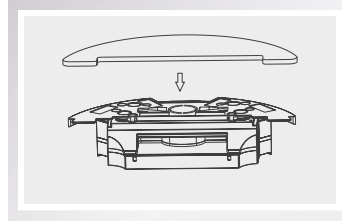

Drehen Sie den Wassertank um und bringen Sie das Wischtuch an, indem Sie zuerst die Ränder befestigen und dann das Tuch am Klettverschluss kleben lassen.

## 3 Wassertank installieren

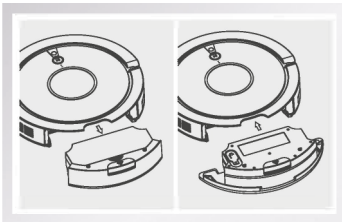

Nehmen Sie den Staubbehälter heraus und installieren Sie den Wassertank.

## 4 Mop-Funktion

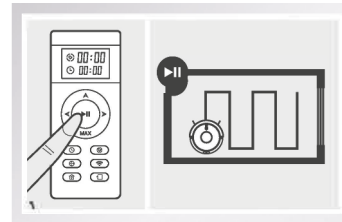

Drücken Sie die Taste Auto, um die Wischfunktion zu starten.

# APP Download und Gebrauchsanweisungen

## App Download

Ihr Roboter kann mit der Smartphone-App "ZACOHme" ferngesteuert werden. Bitte laden Sie die App aus dem Google Play Store oder dem iOS App Store herunter.

Um Ihren Roboter mit der App zu verbinden, folgen Sie bitte den Anweisungen der App.



ZACOHme APP



ZACOHme APP

## Verbinden des Roboters

1. Stellen Sie sicher, dass das Smartphone mit dem WLAN-Heimnetzwerk verbunden ist und ein gutes Signal hat.
2. Erstellen Sie ein Konto in der ZACOHme-Anwendung und melden Sie sich an.
3. Schalten Sie den Roboter aus und schalten Sie ihn wieder ein, bevor Sie ihn mit dem WLAN verbinden.

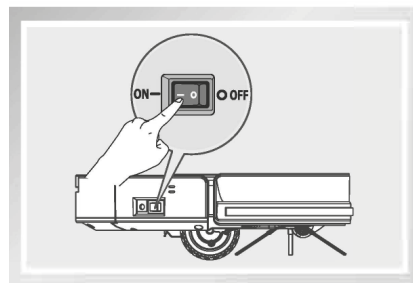

## Produkt-Wartung

Bitte schalten Sie den Netzschalter aus und ziehen Sie das Netzteil aus der Ladestation, bevor Sie den Roboter und sein Zubehör reinigen und warten.

### Wartung von Hauptbürste und Seitenbürste

#### Reinigung der Seitenbürste

Entfernen Sie die Seitenbürsten und befreien Sie diese von anhaftenden Haaren. Entfernen Sie den Schmutz von den Seitenbürsten mit einem sauberen Tuch.

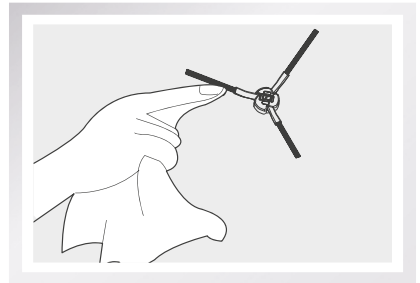

#### Reinigung der Hauptbürste

Nehmen Sie die Hauptbürste heraus und entfernen Sie Haare und Schmutz mit der Reinigungsbürste.

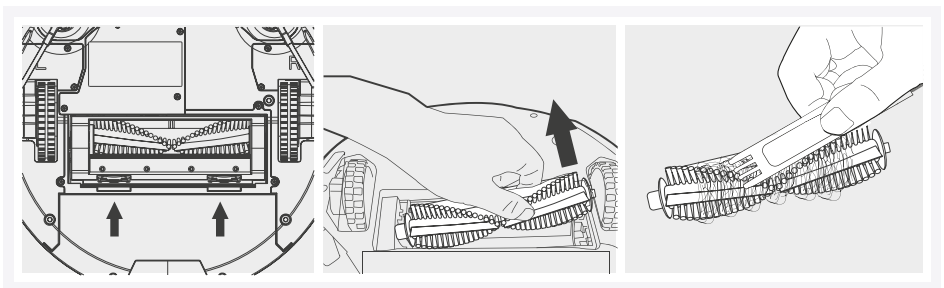

# Produkt-Wartung

## Wartung von Staubbehälter und Filtern

Bitte nehmen Sie den Staubbehälter und die Filter nach jedem Gebrauch heraus und leeren Sie sie. Die Anweisungen sind unten aufgeführt:

- Nehmen Sie den Staubbehälter heraus, um ihn zu leeren. Überprüfen und reinigen Sie auch den Sauganschluss.
- Der Hochleistungsfilter kann durch Ausklopfen des Schmutzes gereinigt werden. Er kann nicht gewaschen werden.

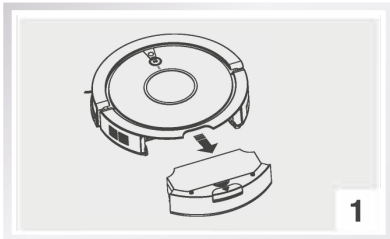

1

Drücken Sie die Freigabetaste und nehmen Sie den Staubbehälter heraus.

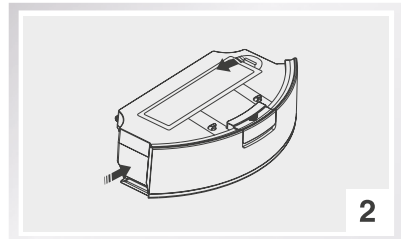

2

Öffnen Sie den Staubbehälter.



3

Leeren Sie den Staubbehälter über einem Mülleimer.

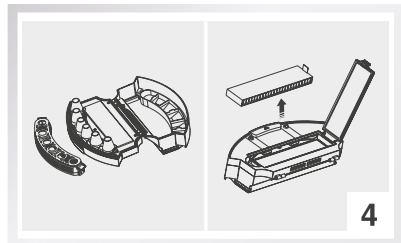

4

Nehmen Sie den Filter heraus und tippen Sie ihn an.

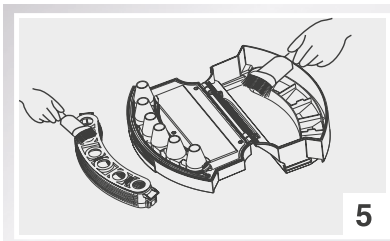

5

Reinigen Sie den Tank mit der Reinigungsbürste.

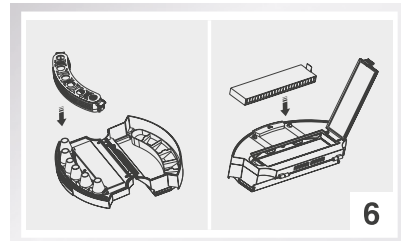

6

Legen Sie die Filter wieder in den Staubbehälter.



# Produkt-Wartung

## Wartung von Wassertanks

### 1 Reinigen Sie das Wischtuch

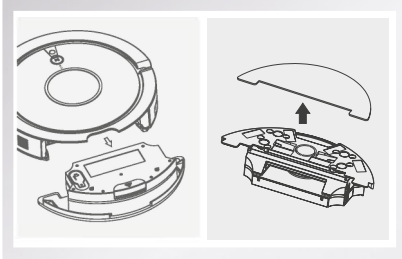

Nachdem der Wischvorgang beendet ist, entfernen Sie zudem das Wischtuch und gießen das restliche Wasser aus.

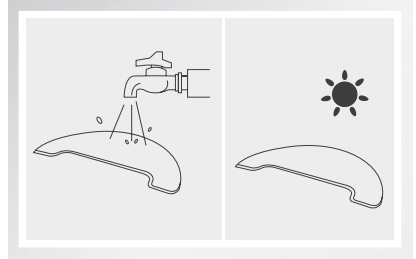

Spülen Sie das Wischtuch mit Wasser ab und lassen Sie es an der Luft trocknen.

### 2 Reinigen Sie den Wassertank

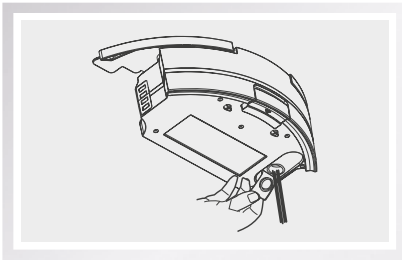

Nachdem das Wischen beendet ist, entfernen Sie bitte den Wassertank vom Roboter, entfernen Sie das Wischtuch und gießen Sie das restliche Wasser aus.

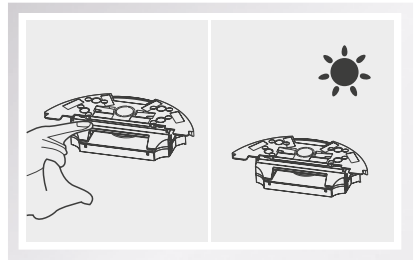

Lassen Sie den Wassertank an der Luft trocknen, indem Sie den Gummverschluss offen halten.

**Hinweis:** Tauchen Sie den Tank niemals in Wasser ein.

## Produkt-Wartung

### Fallschutz-Sensoren und Ladestifte

Reinigen Sie die Aufladestifte und Fallschutz-Sensoren am Roboter mit einem trockenen Tuch, um ihre Empfindlichkeit zu erhalten. Die Anweisungen dazu sind in den folgenden Bildern dargestellt:

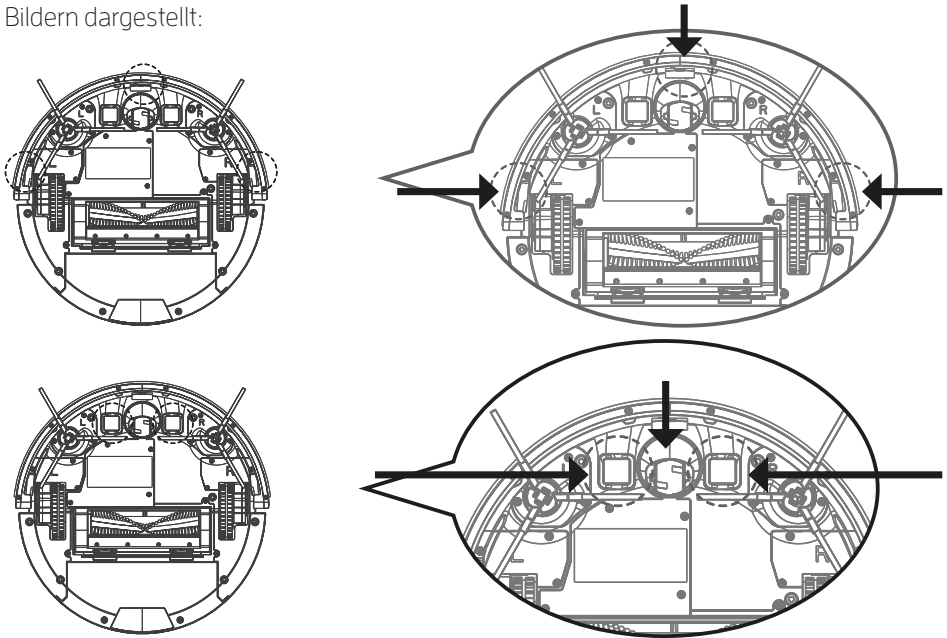

#### Hinweis:

- Bitte nehmen Sie die Batterie heraus wenn das Gerät für längere Zeit nicht benutzt wird. Tritt ein Batterieleck auf, entnehmen Sie bitte die Batterie, reinigen Sie das Batteriefach und wenden Sie sich an den ZACO Kundendienst.
- Wird der Akku tiefentladen oder längere Zeit nicht benutzt wird, verringert sich die Kapazität des Akkus und es wird empfohlen, den Akku zu aktivieren. Um ihn zu aktivieren, setzen Sie den Roboter manuell auf die Ladestation. Entfernen Sie den Roboter nach dem Aufladen für 3 Minuten und wiederholen Sie dies 3 Mal. Danach laden Sie das Gerät 3-5 Stunden lang auf.
- Dieses Produkt verwendet einen langlebigen Akku, der nicht häufig ausgetauscht werden muss. Wenn Sie diesen trotzdem ersetzen möchten, wenden Sie sich bitte an den ZACO Kundendienst.



# Fehlerbehebung

## Zubehör regelmäßig warten und ersetzen

Zubehör	Wartungszeit	Ersetzung
Staubbehälter	Jedes Mal nach Gebrauch	/
Leistungsstarker Filter	Einmal pro Woche (oder zweimal pro Woche, mit Haustieren im Haushalt)	Alle zwei Monate
Hauptbürste	Einmal pro Woche (oder zweimal pro Woche, mit Haustieren im Haushalt)	Falls erforderlich
Seitenbürsten	Einmal pro Woche	Falls erforderlich
Aufladestation	Einmal pro Woche	/

## Sprachaufforderung

Wenn der Roboter ein Problem hat, leuchtet die Schaltfläche Auto rot auf und der Roboter spielt eine Sprachaufforderung ab. Bitte entnehmen Sie der folgenden Tabelle die Probleme und ihre Gründe.

Item	Sprachaufforderung	Grund	Methode
01	Bitte linke Seitenbürste reinigen	Problem mit linker Seitenbürste	Bitte linke Seitenbürste reinigen
02	Bitte rechte Seitenbürste reinigen	Problem mit rechter Seitenbürste	Bitte rechte Seitenbürste reinigen
03	Bitte linkes Rad prüfen	Problem mit linkem Rad	Bitte linkes Rad prüfen
04	Bitte rechtes Rad prüfen	Problem mit rechtem Rad	Bitte rechtes Rad prüfen
05	Bitte Hauptbürste überprüfen und reinigen	Problem mit der Hauptbürste	Bitte Hauptbürste reinigen
06	Bitte vorderen Bumper abklopfen	Problem mit dem Bumper	Bitte vorderen Bumper Bumper klopfen
07	Bitte Fallschutz-Sensor reinigen	Problem mit den Fallschutz-Sensoren	Bitte reinigen Sie die Tropfensensoren
08	Saugroboter bitte zurück auf den Boden setzen	Der Roboter ist nicht auf dem Boden	Bitte stellen Sie den Roboter wieder auf den Boden.
09	Bitte stellen Sie den Roboter zum Aufladen zurück in die Ladestation	Roboter fand keine Ladestation	Bitte stellen Sie den Roboter zum Aufladen zurück in die Ladestation
10	Entferne bitte das Ladekabel	Die  -Taste wird gedrückt, während der Roboter mit eingestecktem Netzteil aufgeladen wird.	Bitte überprüfen Sie den Roboter und ziehen Sie den Stecker aus dem Roboter.
11	Bitte schalte den Roboter ein	Die  -Taste wird gedrückt, während sich der Roboter bei ausgeschaltetem Netzschalter auf der Ladestation befindet.	Bitte überprüfen Sie den Netzschalter und schalten Sie ihn ein.

Wenn das Problem noch immer nicht gelöst ist, befolgen Sie bitte die folgenden Anweisungen:

- Bitte schalten Sie den Netzschalter aus und wieder ein, um den Roboter neu zu starten.
- Sollte das Problem nach einem Neustart nicht behoben sein, wenden Sie sich bitte an unseren ZACO-Kundendienst.

# Technische Spezifikationen

## Roboter-Spezifikationen

Art	Beschreibung	Spezifikation
<b>Mechanische Spezifikationen</b>	Durchmesser	330 mm
	Höhe	76 mm
	Nettogewicht	3,1 kg
<b>Elektrische Spezifikationen</b>	Spannung	14.4 V
	Kapazität der Batterie	Li-ion 2400 mAh
	Power	22 W
	Art der Aufladung	Automatische Aufladung / Manuelle Aufladung
<b>Spezifikationen für die Reinigung</b>	Kapazität des Staubbehälters	0,45 l
	Reinigungsmodus	Auto/ Spot/ Edge/ Schedule
	Aufladezeit	< 380 min.
	Reinigungszeit	>100 min.
<b>Typ der Taste im Hauptteil</b>		Mechanische Taste

# InvisibleWall

## Invisiblewall-Teile

InvisibleWall schafft eine unsichtbare Barriere, die die A9 Pro nicht überschreiten wird. Dies kann verwendet werden, um zu verhindern, dass der Roboter bestimmte Bereiche betritt.

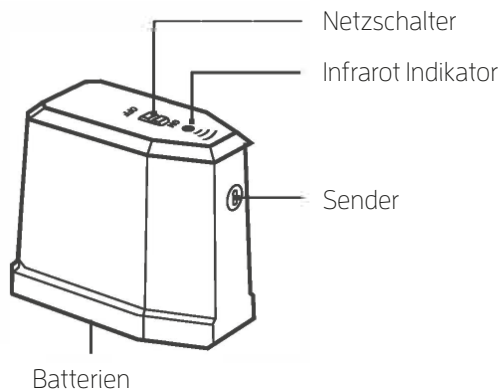

## InvisibleWall-Betrieb

- Setzen Sie die Batterien vor dem Drehen ein
- den Strom an.
- Bringen Sie die InvisibleWall vor dem Bereich an, den Sie schützen möchten.
- Achten Sie darauf, den Sender gemäß den Anweisungen auf der Oberseite des InvisibleWall-Geräts auszurichten.
- Schalten Sie die InvisibleWall nach Abschluss der Reinigung aus.

