

ZACO-A8s

Roboter Staubsauger

Benutzerhandbuch

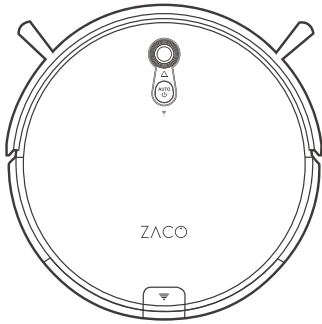

Für detailliertere Informationen,
besuchen Sie bitte: www.zacorobot.eu

ZACO

Sehr geehrter Kunde,

Vielen Dank für den Kauf des Roboter-Staubsaugers ZACO A8s!
Sie gehören nun zu den Millionen von Menschen, die mit Robotern reinigen - der intelligente Weg zu reinigen.

Bitte nehmen Sie sich ein paar Minuten Zeit, um dieses Handbuch zu lesen und sich mit Ihrem Roboter vertraut zu machen, um die beste Leistung von Ihrem Roboter zu erhalten. Wenn Sie ein Problem haben, sorgen Sie sich bitte nicht. Treten Sie mit unserem Kundendienst in Verbindung oder besuchen Sie für mehr Information unsere Website auf www.zacorobot.eu.

Bleiben Sie mit uns auf Facebook und über Twitter in Kontakt, um diese exklusiven Vorteile zu genießen:

-Holen Sie sich Support auf Ihren spezifischen Roboter zugeschnitten, einschließlich Antworten auf Fragen, Wartungstipps, Video-Demos, Live-Chat und vielem mehr.

-Holen Sie sich Produkt-Updates und andere wertvolle Informationen. Seien Sie unter den Ersten, die Informationen über neue Roboter, exklusive Rabatte und Sonderaktionen erhalten.

Verbinden Sie sich mit uns jetzt direkt bei
Facebook: facebook.com/zacorobotics
Twitter: twitter.com/ZACOROBOTIC

Genießen Sie jeden Tag in Ihrem Leben eine gründliche Reinigung!
Freundliche Grüße,
ZACO Innovation

ZACO Kundenservice

Kundenservicenummer:
00800-42377961 (European Free Call)
0209-513038-383 (Direct Line DE)
Email: support@zacorobot.eu

Wichtige Hinweise



A8s enthält elektronische Teile. Tauchen Sie den Roboter nicht in Flüssigkeiten und besprühen Sie ihn nicht mit Wasser. Nur mit einem trockenen Tuch reinigen.

Für den optimalen Gebrauch

- Positionieren Sie die Ladestation an einer Wand in einem weiträumigen Bereich, und positionieren Sie ihn nicht in der Nähe einer Tür oder Treppen.
- Vor dem Reinigen entfernen Sie bitte überschüssige Gegenstände auf dem Boden (z. B. Kabel, Barhocker usw.)
- Wählen Sie den MAX-Modus, um Bereiche mit hoher Staubkonzentration zu reinigen.

Erhalten Sie die Spitzenleistung

- Entfernen Sie die Hauptbürste, reinigen Sie die beiden Enden der Bürsten und die Bürstenachse zweimal pro Woche. (Siehe 1)
- Nehmen Sie mit einem Schraubendreher das Vorderrad ab, reinigen Sie die Radhülse und die Achse zweimal wöchentlich. (Siehe 2)
- Entleeren Sie den Staubsaugerbehälter und reinigen Sie den Filter und die Bürste nach jedem Gebrauch. Wechseln Sie jeden Monat den Filter.



Abbildung 1



Abbildung 2

Inhaltsverzeichnis

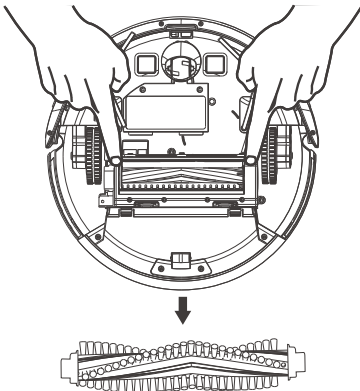
Safety Instructions	4
Produktkomponenten	6
Grundkörper und Zubehör	6
Hauptgerät	7
Bedienfeld	7
Ladestation	7
Staubbehälter	8
Wassertank	8
Fernbedienung	9
Produktbetrieb	11
Vorsichtsmaßnahmen	11
Schnelle Bedienung	13
Reinigungsmodus	15
Planmodus einstellen	18
Wassertank	20
Die APP runterladen	21
Regelmäßige Wartung	22
Abfallbehälter und Filter	22
Wassertank	23
Hauptbürste und Seitenbürsten	24
Weitere Komponenten	24
Fehlerbehebung	26
Status der Sauberkeitstaste	26
Fehlerbehebung	26
Produktspezifikationen	28

Sicherheitshinweise

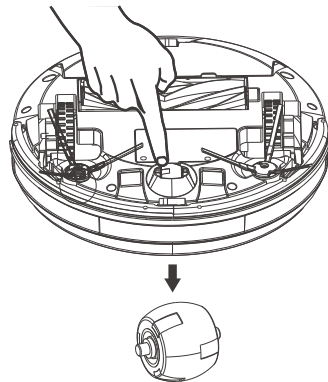
Lesen Sie vor der Verwendung dieses Produkts die folgenden Sicherheitshinweise und befolgen Sie alle üblichen Vorsichtsmaßnahmen.

- Lesen Sie diese Bedienungsanleitung sorgfältig durch, bevor Sie das Produkt in Betrieb nehmen.
- Bewahren Sie diese Bedienungsanleitung auf.
- Jegliche Bedienung, die den Beschreibungen in diesem Benutzerhandbuch widerspricht, kann zu Personen- oder Produktschäden führen.

WARNUNG

1. Das Produkt darf nur von einem Fachmann demontiert werden. Benutzer dürfen keine Demontage oder Reparatur des am Produkt durchführen.
2. Verwenden Sie ausschließlich den im Lieferumfang enthaltenen Adapter. Die Verwendung eines anderen nicht abgestimmten Adapters kann einen elektrischen Schlag, Feuer oder Produktschäden verursachen.
3. Berühren Sie das Netzkabel, den Stecker oder den Adapter nicht, wenn Ihre Hände nass sind.
4. Lassen Sie keine Kleider oder Körperteile in die Räder des Produkts gelangen.
5. Halten Sie dieses Produkt fern von Zigaretten, Feuerzeugen, Streichhölzern oder anderen brennbaren Gegenständen.
6. Wenn das Produkt gereinigt werden muss, reinigen Sie es nachdem das Laden beendet ist.
7. Biegen Sie das Netzkabel nicht zu stark und stellen Sie keine schweren oder scharfen Gegenstände auf das Netzteil.
8. Dieses Produkt ist nur für die Benutzung im Innenbereich geeignet, benutzen Sie es nicht draußen.
9. Setzen Sie sich nicht auf dieses Produkt und befestigen Sie keine Gegenstände auf der Oberseite.
10. Verwenden Sie dieses Produkt nicht in nasser oder feuchter Umgebung (jede Umgebung mit Flüssigkeit).
11. Entfernen Sie vor dem Gebrauch alle Gegenstände, die das Gerät beschädigen könnten (Textilien, Glas, Beleuchtung usw.) und Gegenstände, die in den Bürsten gefangen werden könnten (Schnüre, Kleidung, Papiere, Vorhänge, Jalousien usw.)
12. Stellen Sie dieses Produkt nicht dort auf, wo es leicht herunter fallen kann (Tische, Stühle, etc.)

Sicherheitshinweise

13. Schalten Sie den Netzschalter während des Transports aus, oder wenn Sie das Produkt längere Zeit nicht benutzen.
14. Prüfen Sie vor Gebrauch, ob Adapter und Steckdose richtig angeschlossen sind. Sonst noch die Batterie beschädigt werden kann.
15. Um Stolpern zu vermeiden, informieren Sie alle Personen im Haus, wenn das Gerät in Gebrauch ist.
16. Verwenden Sie dieses Gerät nicht, wenn der Staubbehälter voll ist.
17. Verwenden Sie dieses Gerät bei einer Temperatur von -10° bis 50° C.
18. Stellen Sie dieses Produkt nicht in einer Umgebung mit hohen Temperaturen auf.
19. Die Batterie muss aus dem Gerät entfernt werden, bevor es verschrottet wird.
20. Das Gerät muss vom Stromnetz getrennt werden, wenn Sie die Batterie entnehmen.
21. Die Batterie muss fachgerecht entsorgt werden.
22. Verwenden Sie ausschließlich werksseitig zugelassene Akkus, verwenden Sie keine unpassenden Batterien.



HINWEIS: Dieses Produkt kann nicht von Kindern oder Personen mit Mangel an Erfahrung und Wissen.

Produktkomponenten

Grundkörper und Zubehör

NO.	Beschreibung	Anz.
1	Hauptkörper	1
2	Ladestation Home Base	1
3	Fernbedienung (ohne Batterie)	1
4	Wassertank / Wischlappen	1
5	Zwischenstück	1
6	Benutzerhandbuch	1
7	Reinigungswerkzeug	1
8	Extra Seitenbürsten	2
9	Filter	1
10	Extra Hauptbürste	1

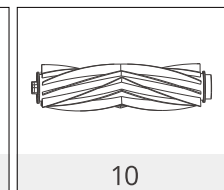
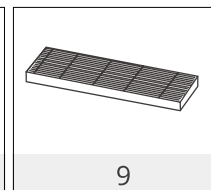
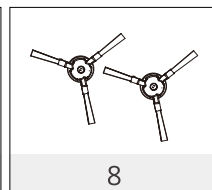
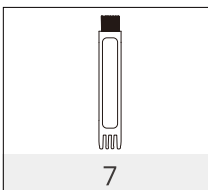
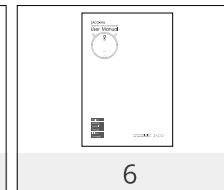
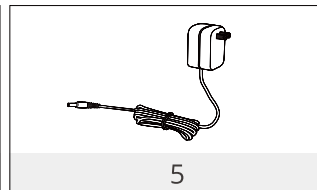
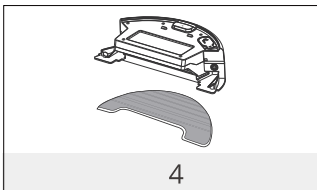
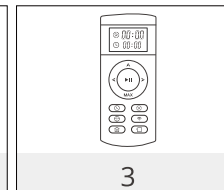
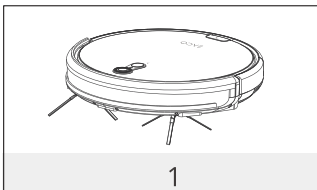

Produktkomponenten

Hauptgerät

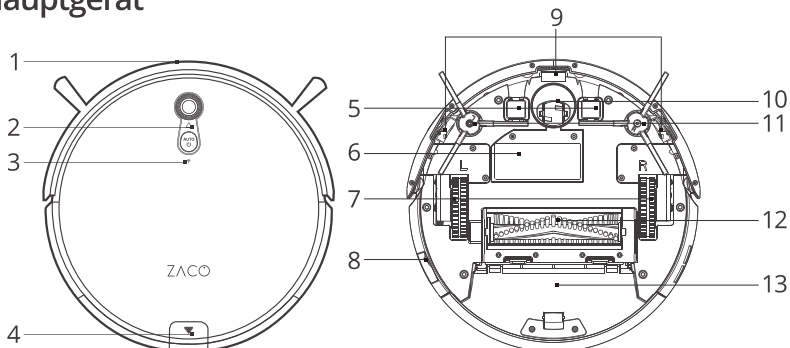

- | | | |
|-------------------------|--------------------|-------------------|
| 1. Stoßstange | 6. Batteriedeckel | 10. Bugrad |
| 2. Bedienfeld | 7. Seitenräder | 11. Seitenbürsten |
| 3. WiFi Anzeige | 8. Netzschalter | 12. Hauptbürste |
| 4. Taste am Abfalleimer | 9. Klippensensoren | 13. Staubbehälter |
| 5. Ladebolzen | | |

Bedienfeld

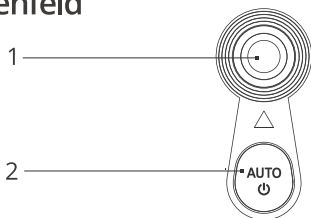

- | |
|--------------------------------|
| 1. Optischer Navigationssensor |
| 2. Taste (Start oder Pause) |

Ladestation

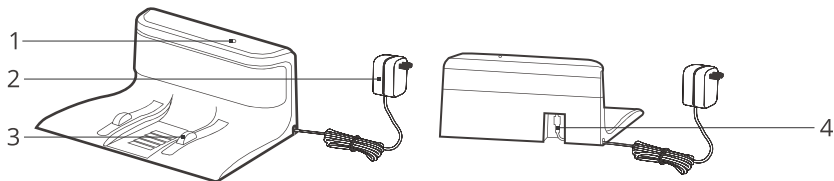

- | | |
|------------------|---------------------------|
| 1. Signallicht | 3. Ladungsanschlusspunkte |
| 2. Zwischenstück | 4. Netzteilbuchse |

Produktkomponenten

Staubbehälter

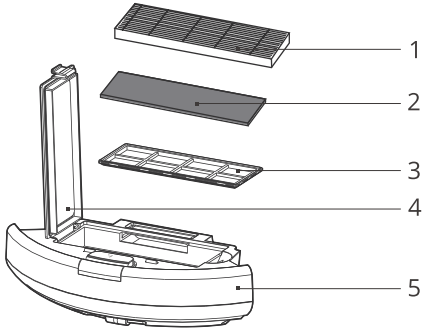

1. Filter
2. Schwamm
3. Primärfilter
4. Staubbehälter-Abdeckung
5. Staubbehälter

Wassertank

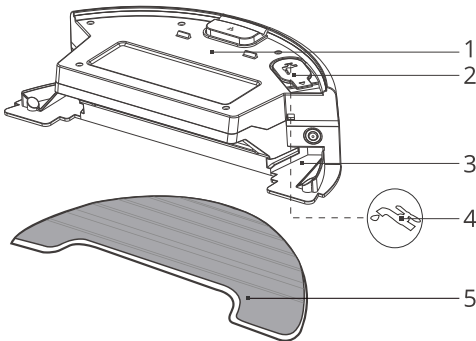

1. Wassertank
2. Wasser Einlassöffnung
3. Klammer für den Mopp
4. Wassereinlass Mark
5. Wischtuch

Produktkomponenten

Fernbedienung

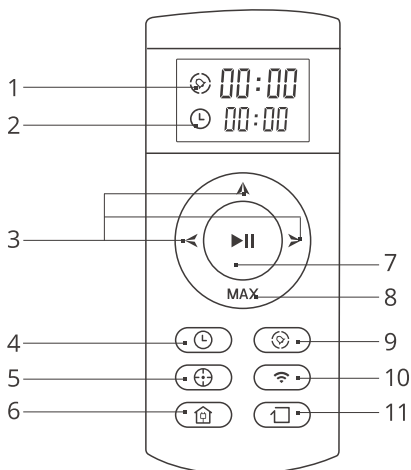

1. Planzeit
2. Ortszeit
3. Richtungstasten
4. Uhrzeit-/Ortszeiteinstellung Taste
5. Punktmodus-Taste
6. Selbstlade-Taste
7. Clean/Pause Taste
8. Taste MAX
- Drücken Sie diese Taste im Reservierungsmodus oder Uhr-Modus um die Zahl zu verringern.
- Während des Reinigungsprozesses, wenn der Staub schwer ist, drücken Sie diese Taste, um Saugkraft zu erhöhen.
9. Schaltfläche Plan/Schedule
10. WIFI-Anschluss-taste
11. Rand-Modus-Taste

① "Clean/Pause" Taste

- Drücken Sie diese Taste, um die Reinigung im ausgewählten Modus zu starten.
- Drücken Sie diese Taste, damit der Roboter beim Reinigen stoppt.
- Drücken Sie diese Taste, um vom Ruhemodus in den ausgewählten Modus zu wechseln.

② Richtungstasten

A. "▲" Taste:

- Drücken Sie diese Taste, um die Anzahl im Zeit- oder Uhrmodus zu erhöhen.
- Drücken Sie diese Taste, um den Roboter im ausgewählten Modus vorwärts bewegen zu lassen, wenn es auf irgendwelche Objekte trifft.

B. "MAX" Taste:

- Drücken Sie diese Taste, um die Anzahl im Zeitsteuerungs- oder Uhrmodus zu verringern.
- Drücken Sie "MAX", die Vakuumleistung wird am stärksten sein.

C. "◀" Taste:

- Drücken Sie diese Taste, um von Minute zu Stunde im Zeit- oder Uhrzeitmodus zu wechseln.
- Drücken Sie diesen Knopf, um den Roboter nach links drehen zu lassen.

Produktkomponenten

D. " > " Taste:

- Drücken Sie diese Taste, um von Minute zu Stunde im Zeit- oder Uhrzeitmodus zu wechseln.
- Drücken Sie diesen Knopf, um den Roboter nach rechts drehen zu lassen.

3 "  " **Plan/Zeit-Taste**

- Drücken Sie diese Taste, um in den Planungsmodus zu wechseln, wenn Sie sich im ausgewählten Modus befinden.
- Drücken Sie diese Taste, um die Planung im Planungsmodus zu bestätigen.

4 "  " **Taste Uhr/Lokalzeit einstellen**

- Drücken Sie diese Taste, um in den Uhrzeitmodus zu wechseln, wenn Sie sich im ausgewählten Modus befinden.
- Drücken Sie diese Taste, um die Uhrzeiteinstellung im Uhrmodus zu bestätigen.

5 "  " **Punkt-Modus-Taste**

Drücken Sie diese Taste, um die Reinigung im Punkt-Modus zu starten.

6 "  " **WIFI-Anschlusstaste**

Im Bereitschaftszustand, für 3 Sekundendrücker und halten, um die WiFi-Paarung zu beginnen.

7 "  " **Selbstlade-Taste**

Drücken Sie diese Taste, um den Roboter in die Heimatbasis zurückzukehren.

8 "  " **Eck-Modus-Taste**

Drücken Sie diese Taste, damit der Roboter entlang der Wand säubert.

9 "  " **Ortszeit** Zeigt die Uhrzeit an.

10 "  " **Planzeit** Zeigt die Planungszeit an.

Anmerkung:

1. Legen Sie zwei Batterien vom Typ AAA in die Fernbedienung ein.
2. Nehmen Sie die Batterien heraus, wenn die Fernbedienung längere Zeit nicht benutzt wird.

Produktbetrieb

1. Vorsichtsmaßnahmen

Da die Komplexität der häuslichen Umgebung nicht die gleiche ist, kann das Produkt während des primären Reinigungsprozesses lernen. Um einen besseren Reinigungseffekt zu erzielen, ist es ratsam, sie täglich anzuwenden und vor der Reinigung auch das Hindernis aus dem Produkt zu entfernen.

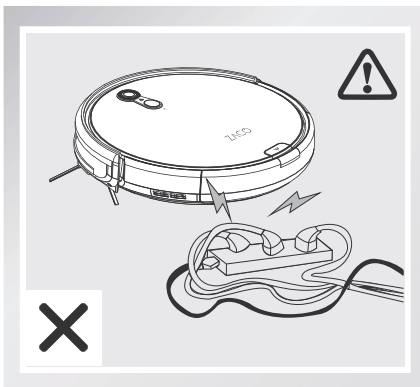

Das Produkt stolpert möglicherweise durch die verschiedenen Dinge, die auf der Tür verteilt sind, wie z. B. die Stromleitung, bitte entfernen Sie diese vor dem Gebrauch.

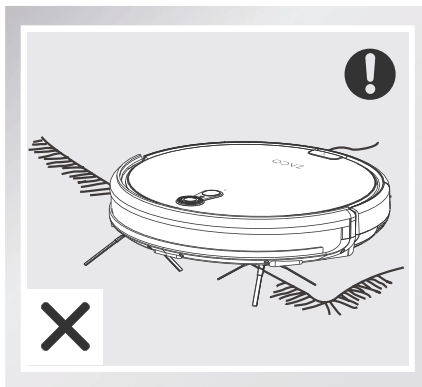

Achten Sie beim Reinigen der zweischichtigen Treppe darauf, dass sich keine Person darunter befindet, um Beschädigungen durch herabfallende Gegenstände zu vermeiden.

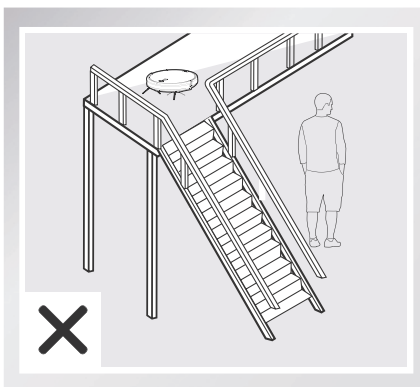

Verwenden Sie es nicht auf Teppichen, wenn die Wischfunktion eingeschaltet ist. Wenn sich ein Teppichboden im Haus befindet, entfernen Sie bitte den Teppichrand vom Produkt.

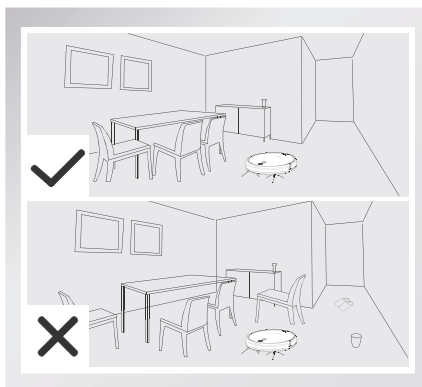



Damit das Produkt während der Reinigung nicht gestoppt wird, sollten Sie die Möbel wie z. B. den Stuhl des Hauses sauber anordnen und das Produkt glatt reinigen. Dann ist Ihr Haus sauber wie ein neues Haus.

Produktbetrieb

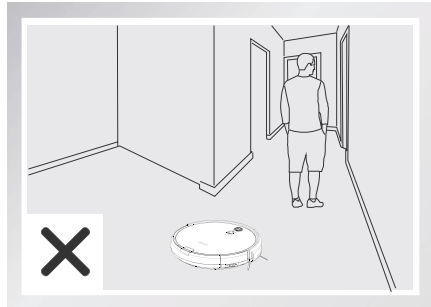
Zur Vermeidung von Produktstolpern nicht in engen Bereichen wie Schwellwerten und Gängen platzieren.



Wenn der Vorgang länger als 10 Minuten unterbrochen wird, stoppt das Gerät und geht in den Ruhemodus über. Um es wieder zu benutzen, drücken Sie zuerst die Taste  auf der Maschine oder die Taste  auf der Fernbedienung, um das Produkt zu aktivieren.

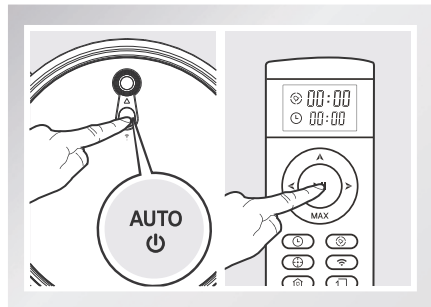

Produktbetrieb

2. Schnelle Bedienung

1 Ladungsvorbereitung

- Setzen Sie die Ladestation und den Adapter an.
- Legen Sie die Ladebasis an die Wand und entfernen Sie Hindernisse an zwei Seiten ca. 1 Meter und ca. 2 Meter vorwärts.
- An die Stromversorgung anschließen.

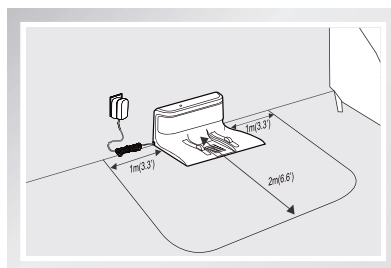
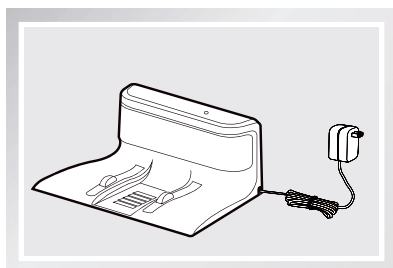

2 Einschalten des Netzschalters

- Schalten Sie den Netzschalter an der Seite ein. "I" schaltet den Roboter ein, "O" schaltet den Roboter aus.

* Es wird empfohlen, das Gerät nach dem Betrieb nicht auszuschalten und in einem geladenen Zustand zu halten, damit der nächste Arbeitsgang bequem ist.

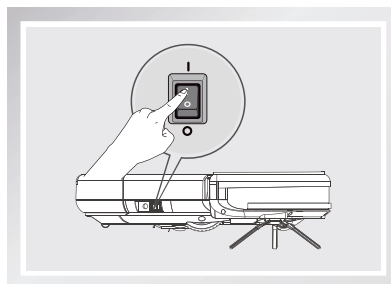

3 Platzieren Sie den Roboter auf der Ladebasis, achten Sie auf die Ausrichtung der Aufladungsstifte.

* Wenn der Knopf orangefarben blinkt, wird die Charge verarbeitet. Wenn die Taste grün leuchtet, ist der Ladevorgang abgeschlossen. Bei der ersten Benutzung laden Sie bitte ca. 4 Stunden.

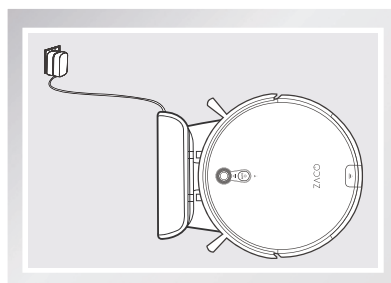



Produktbetrieb

4 Reinigen starten

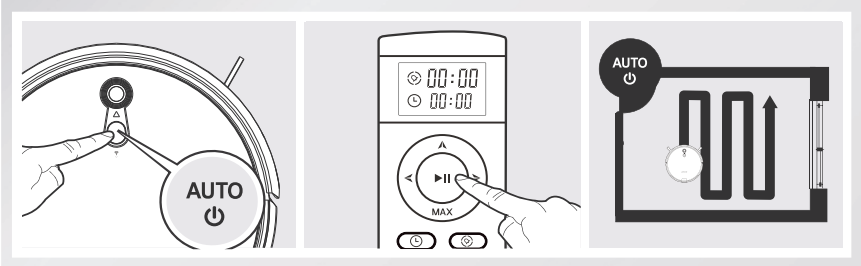
- Drücken Sie kurz die Taste  am Hauptgehäuse oder die Taste  an der Fernbedienung. Wenn die Taste  grün leuchtet, wird das Produkt als automatischer Reinigungsmodus gestartet.





- * Bevor Sie mit der Reinigung beginnen, vergewissern Sie sich, dass die Taste  grün leuchtet und das Produkt betriebsbereit ist. Wenn sich das Produkt im Schlafmodus befindet, drücken Sie bitte kurz die Taste  auf der Fernbedienung, um das Vakuum aufzuwecken.
- * Wenn Sie einen anderen Reinigungsmodus wählen möchten, lesen Sie bitte den Abschnitt Reinigungsmodus auf der nächsten Seite.

5 Arbeitspause

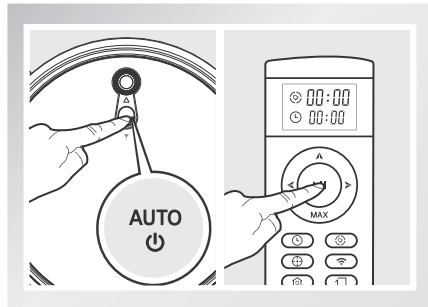
- Drücken Sie während der Reinigung des Geräts die Taste  auf der Hauptplatine oder die Taste  auf der Fernbedienung, um die Reinigung zu unterbrechen.





- * Beträgt der Pausenzustand mehr als 10 Minuten, dann schläft das Produkt ein. Um das Vakuum aufzuwecken, drücken Sie kurz die Taste  auf dem Gerät oder die Taste  auf der Fernbedienung.
- * Nachdem das Produkt im Wartezustand ist, kann der neue Weg für den bereits gereinigten Bereich oder den neuen Reinigungsbereich zurückgesetzt werden.

Produktbetrieb

3. Reinigungsmodus

Der A8s ermöglicht verschiedene Reinigungsmodi, um Ihr Haus zu reinigen. Per Fernbedienung können Sie jeden beliebigen Modus auswählen.

- * Wenn das Produkt aus dem AUTO-Modus in einen anderen Modus wechselt und wieder in den AUTO-Modus zurückkehrt, kann das Produkt einen neuen Pfad für den bereits gereinigten Bereich oder einen neuen Bereich auswählen.
- * Bevor Sie einen Reinigungsmodus starten, überprüfen Sie zuerst, ob die Taste  auf Vakuum blinkt grün, was bedeutet, dass das Produkt auf den Befehl wartet. Wenn sich das Gerät im Ruhezustand befindet, drücken Sie kurz die Taste  auf dem Vakuum oder die Taste  auf der Fernbedienung, um in den Weckzustand umzuwandeln.

1 AUTO-Modus

- Die gebräuchlichste und Standardreinigung. Das Produkt beginnt die Reinigung mit einem Zick-Zack-Muster und erkennt automatisch Bereiche, die vermisst werden und reinigt diesen Bereich intelligent.

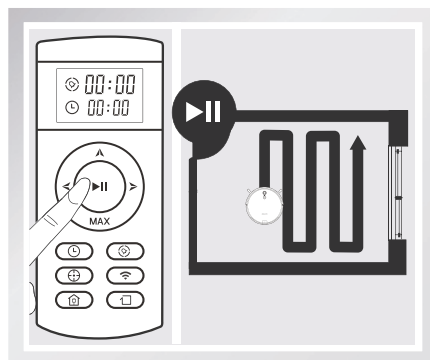

- * Wenn der Benutzer das Produkt manuell oder ferngesteuert bewegt, muss das Produkt die Wege für Bereiche, die gereinigt wurden, und für Bereiche, die gereinigt werden müssen, wiederherstellen. Um eine gründliche Reinigung zu gewährleisten, bewegen Sie das Produkt nicht und lassen Sie es nicht selbst arbeiten.
- * Gelegentlich kann es vorkommen, dass sich das Gerät während der Reinigung nicht mehr bewegt, um den nicht gereinigten Bereich zu bestimmen oder die Route festzulegen. Bitte warten Sie auf den Vorgang.

Produktbetrieb

2 Punkt-Modus

- Dieser Modus wird verwendet, um einen kleinen Bereich mit hoher Saugkraft zu reinigen. Das Produkt reinigt auf einer "kreisförmigen" Bahn und kehrt nach Beendigung des Vorgangs zum Ursprungsort zurück, um den Betrieb zu stoppen.

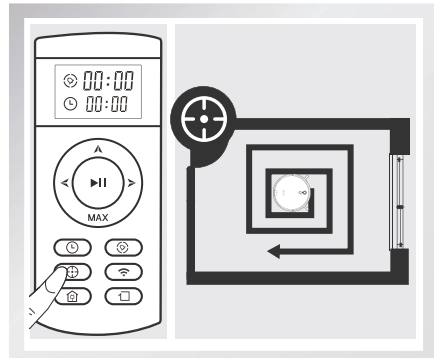

3 MAX-Modus

- Der MAX-Modus erhöht das Saugvermögen und dient in der Regel zur Reinigung hochkonzentrierter Staubpartien. Durch zweimaliges Drücken des MAX-Modus wird die Saugstufe auf normal gestellt.

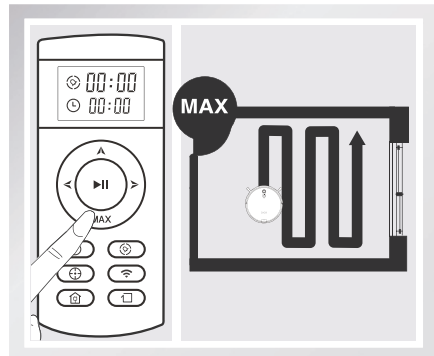

Produktbetrieb

4 Selbstlade-Modus

- Während der Reinigung kehrt A8s automatisch zur Ladestation zurück, sobald die Batterie schwach ist.

* Durch Drücken der "🏠"-Taste auf der Fernbedienung kann der Roboter auch zurück zum Ladedock gehen, um den Akku aufzuladen.

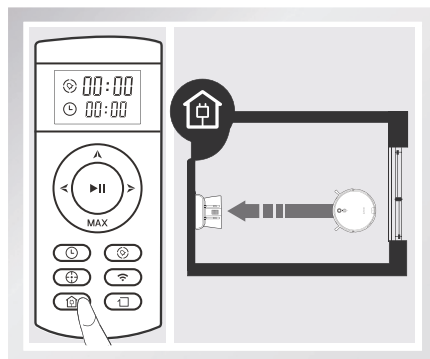

5 WiFi-Anschlussmodus

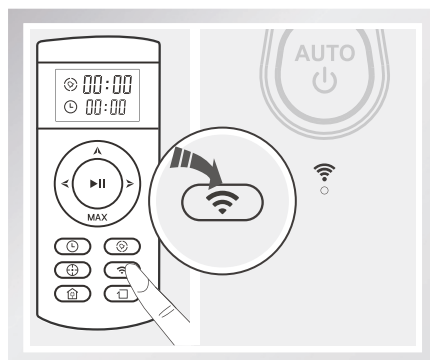

- Im Bereitschaftszustand, für 3 Sekundendrücken und halten, um die WiFi-Paarung zu beginnen.



Produktbetrieb





4. Planmodus einstellen

Erstellen Sie einen Zeitplan für A8s, wird es zu einem bestimmten Zeitpunkt zu Hause reinigen automatisch jeden Tag, zu einer bestimmten Zeit, auch wenn niemand zu Hause ist.

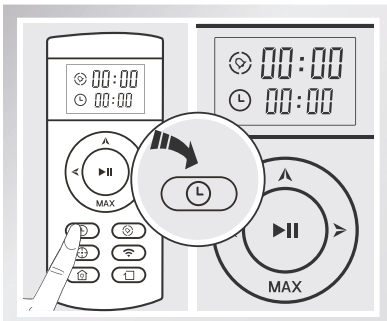

Vergewissern Sie sich während der Erstellung eines Zeitplans, dass die Taste grün blinkt. Falls nicht, drücken Sie kurz die Taste  auf Vakuum oder  auf der Fernbedienung, um den Roboter zu wecken.

- 1 Stellen Sie die auf der Fernbedienung angezeigte Uhrzeit auf die Ortszeit ein.

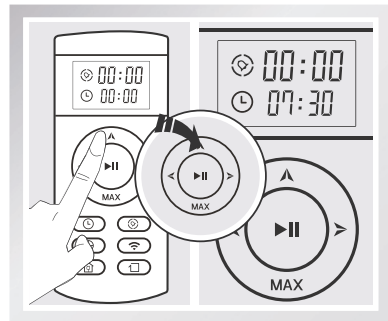

Wenn Sie die Taste  kurz drücken, wird auf dem Bildschirm der Fernbedienung die -Bild- und Blendenzeiteinstellung   angezeigt.



Ändern Sie Stunde und Minuten mit der Taste . Um von Stunde auf Minute umzuschalten, benutzen Sie die Tasten  .

Drücken Sie nach Abschluss der Zeiteinstellung die Taste , um die aktuelle Zeit zu speichern. Wenn Sie einen Signalton hören, ist die Zeiteinstellung erfolgreich.

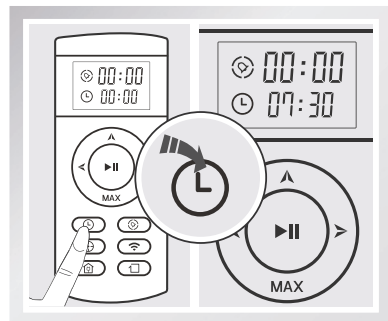

Produktbetrieb

2 Erstellen Sie einen Plan

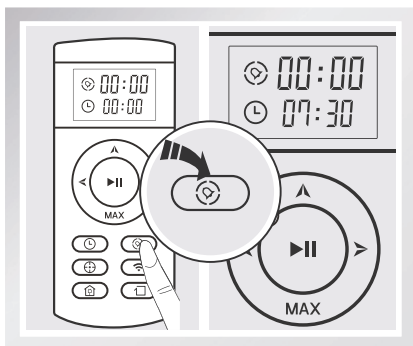

Drücken Sie die Taste , und die Fernbedienung blinkt 00:00.

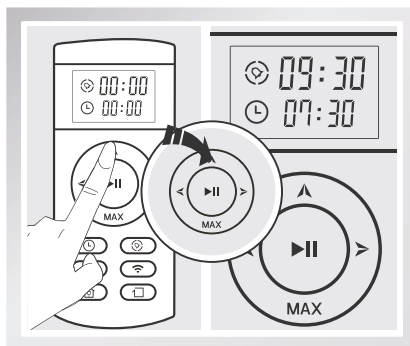

Stellen Sie mit den Richtungstasten die richtige Uhrzeit ein.

Nachdem die Einstellung der Reservierungszeit abgeschlossen ist, drücken Sie die Taste  zum Speichern. Wenn Sie einen Signalton hören, ist die Zeiteinstellung erfolgreich. Das Produkt beginnt jeden Tag zur geplanten Zeit automatisch mit der Reinigung.

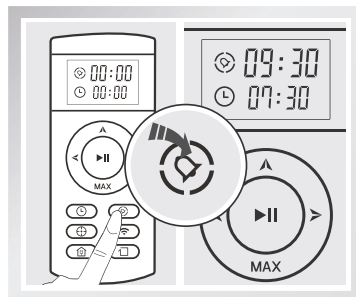

3 Abbrechen des Zeitplans

Wenn Sie die auf dem Bildschirm angezeigte Planzeit auf 00:00 einstellen, kann der Plan gelöscht werden. Wenn Sie den Hauptschalter am Vakuum ausschalten, werden die PLAN-Einstellungen sofort gelöscht.

- * Beim Einstellen der aktuellen Uhrzeit und der PLAN-Zeit können alle Vorgänge mit einem Piepton bestätigt werden. Wenn kein Piepton ertönt, bedeutet dies, dass die Einstellung ungültig ist.
- * Beim Auswechseln der Batterien der Fernbedienung stellen Sie die aktuelle Uhrzeit und die PLAN-Zeit erneut ein. Regelmäßige Wartung.

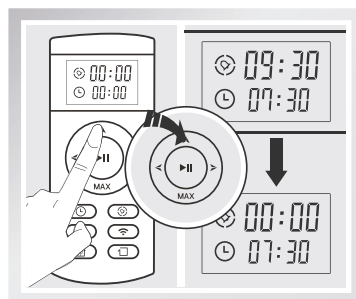

Produktbetrieb

Wassertank

Dieses Produkt ist mit einem Wassertank ausgestattet. Wenn Sie den Boden wischen wollen, dann empfehlen wir, nach der Saugreinigung den Staubtank durch den Wassertank zu ersetzen.

- * Nutzen Sie den Wassertank bitte nicht auf Teppichboden.
- * Überwachen Sie bitte den Roboter während der Wischfunktion und füllen Sie rechtzeitig Wasser zu. Entfernen Sie beim Nachfüllen den Wassertank.
- * Beim Ladevorgang entfernen Sie bitte den Wassertank.

1 Wasser einfüllen

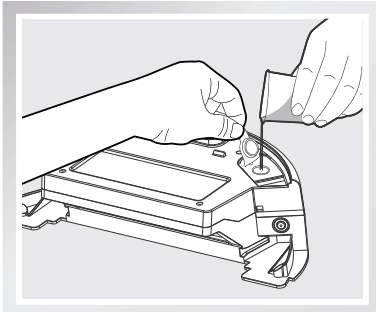

Öffnen Sie den Wasserverschlussdeckel und füllen Sie langsam ausreichend Wasser mit dem Wasserbecher ein.

3 Wassertankeinheit einsetzen

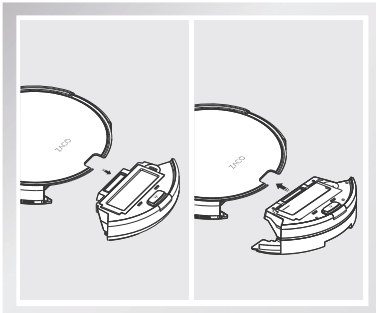

Drücken Sie den Staubtankverschlussknopf am Ende des Staubtanks, entnehmen Sie den Staubtank und führen Sie den Wassertank ein.

2 Befestigen Sie das Wischtuch

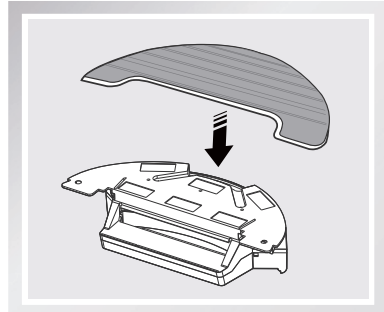

Schließen Sie den Wasserdeckel, befestigen Sie das Wischtuch mit den elastischen Bändern an beiden Ecken.

4 Wischen

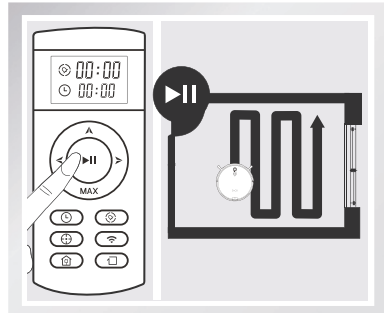

Drücken Sie den Knopf automatische Reinigung und der Roboter startet mit dem Wischvorgang.

Die APP runterladen

Dieses Gerät kann mit der ZACO Robot APP gesteuert werden. Über die QR Codes oder die APP Schnittstelle werden Sie durch das Einstellmenü geführt.



APP ZACO Robot



APP ZACO Robot

Regelmäßige Wartung

* Schalten Sie den Roboter während der Wartung aus

1. Abfallbehälter und Filter

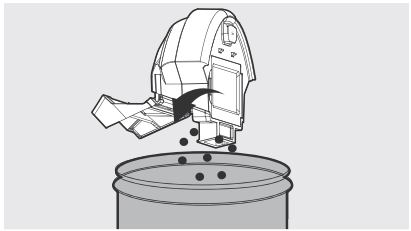
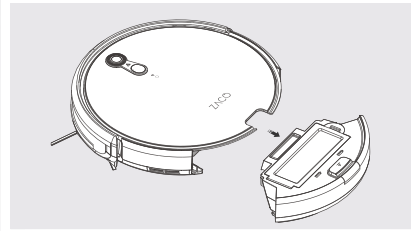

Staubbehälter und Filter.

Nehmen Sie den Staubbehälter heraus, indem Sie den Entriegelungsknopf drücken, öffnen Sie ihn und entleeren Sie ihn.

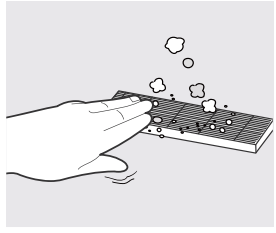
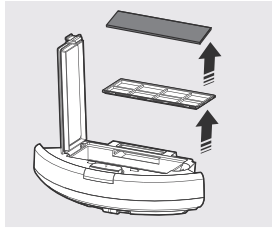
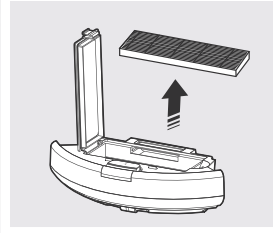

Nehmen Sie die Filterkomponenten und reinigen Sie den Filter. **Filter nicht waschen.**

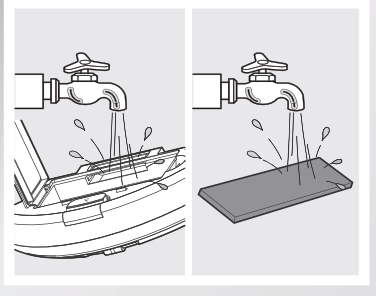

Waschen Sie den Staubbehälter und den Primärfilter.

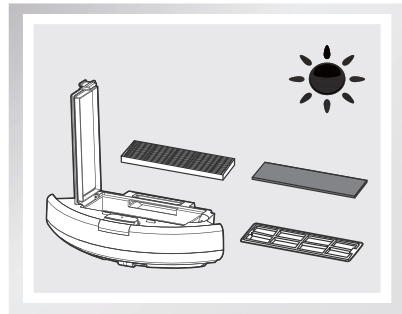

Trocknen Sie den Staubbehälter und Filter. Halten Sie sie immer in einem trockenen Zustand.

Regelmäßige Wartung

2. Wassertank

1. Reinigung des Wischtuchs

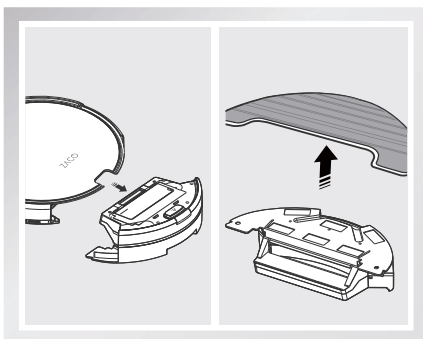

Nach dem Wischvorgang entnehmen Sie den Wassertank und das Wischtuch.

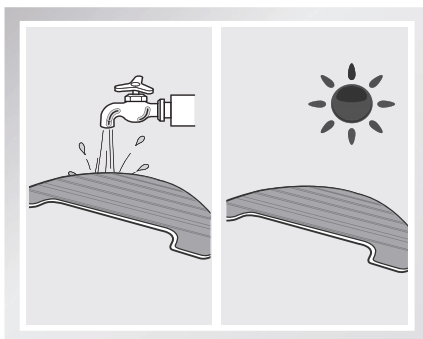

Spülen und trocknen Sie das Wischtuch.

2. Reinigung des Wassertanks

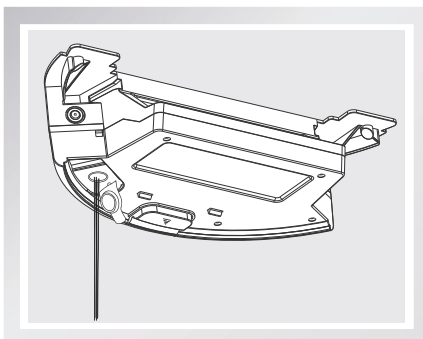

Nach dem Wischvorgang entfernen Sie die Wischtuscheinheit und den Wassertank. Leeren Sie den Wassertank.

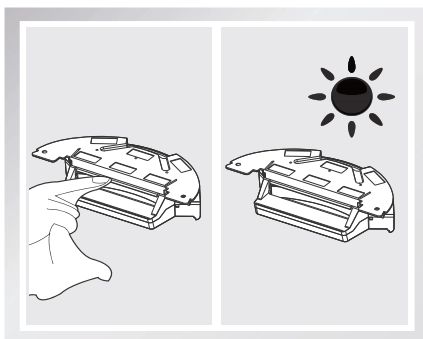

Wischen Sie den Tank aus und lassen Sie ihn an der Luft trocknen.

Regelmäßige Wartung

3. Hauptbürste und Seitenbürsten

1>. Hauptbürste reinigen

Öffnen Sie die Abdeckung und nehmen Sie die Hauptbürste heraus. Entfernen Sie anschließend die Haare mit dem mitgelieferten Reinigungskamm.

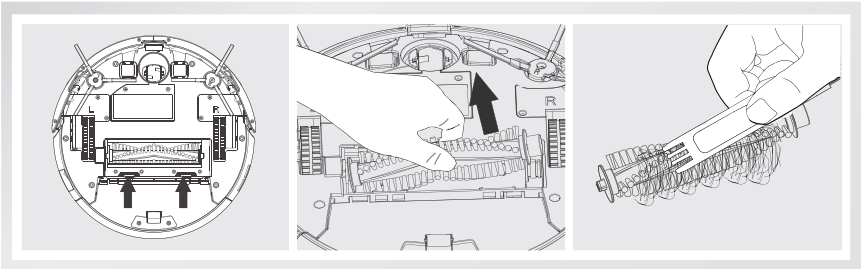

2>. Seitenbürsten reinigen

Seitenbürsten abschrauben, Staub und evtl. vorhandene Haare in der Kavität reinigen und dafür sorgen, dass sich die Seitenbürsten frei drehen können.

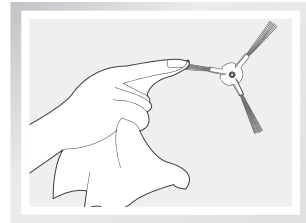

4. Weitere Komponenten

1>. Cliff-Sensoren reinigen

Um seine Spitzenleistung zu erhalten, reinigen Sie bitte die Klippensensoren regelmäßig.

2>. Sauberer optischer Navigationsensor

Reinigen Sie den Sensor regelmäßig mit einem trockenen Tuch für eine effiziente Navigation.

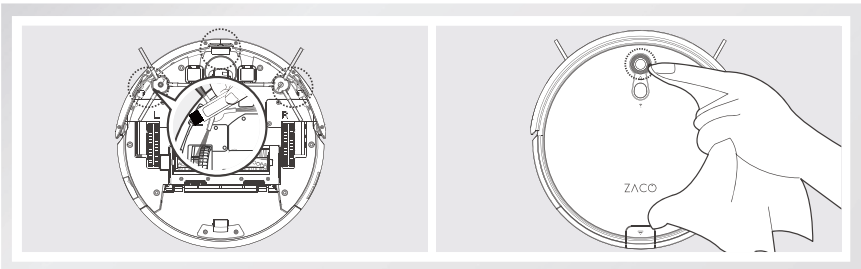

Regelmäßige Wartung

3>. Saubere Ladepins

Reinigen Sie die Ladestifte sowohl auf der Ladestation als auch am Boden des Roboters mit einem trockenen weichen Tuch.

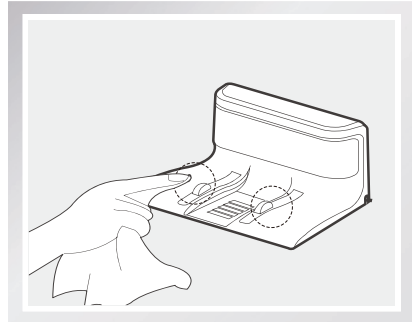
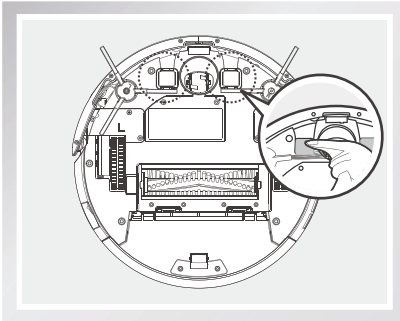

4>. Vorderrad reinigen

Wenn sich Schmutz im Vorderradgehäuse befindet, der die Reinigungsleistung beeinträchtigt, reinigen Sie ihn bitte mit den folgenden Schritten:

- (1) Ziehen Sie das Rad senkrecht nach oben und reinigen Sie Rad, Radhalter und Radkasten.

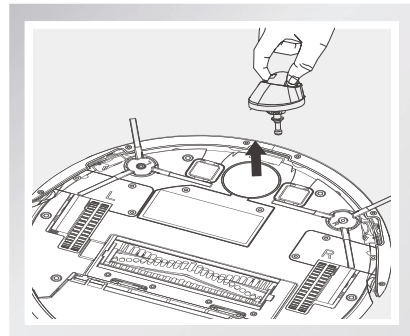

Fehlerbehebung

Status CLEAN-Taste

Roboterstatus	Status der Lichter
Lädt	Oranges Licht blinkt
Aufladen beendet	Alle Lichter gehen aus
Im ausgewählten Modus	Grünes Licht blinkt
Wenn Roboter in Fehlermodus	Rotes Licht leuchtet dauerhaft
Schwacher Akku	Oranges Licht leuchtet dauerhaft
In Reinigungsmodus	Grünes Licht leuchtet dauerhaft

Fehlerbehebung

Wenn Sie ein Problem haben, das in der folgenden Tabelle aufgelistet ist, folgen Sie bitte den Anweisungen zur Behebung.

Nr.	Bewegung	Wahrscheinliche Ursache	Was zu tun ist
1	Roboter lädt nicht auf	Die Ladestifte waren nicht ausreichend kontaktiert.	Vergewissern Sie sich, dass die Ladepins der Ladestation fest mit dem Hauptgehäuse verbunden sind.
		Die Ladestation ist ausgeschaltet und der Netzschalter des Hauptgeräts ist bereits eingeschaltet, so dass der Akku vollständig erschöpft ist.	Es wird empfohlen, den Ladezustand beizubehalten, wenn der Roboter nicht arbeitet, damit Sie die nächste Arbeit in besserem Zustand durchführen können.
		Die Batterie befindet sich in einem vollständig entladener Zustand.	Batterie aktivieren. Platzieren Sie den Roboter manuell in der Ladestation, laden Sie ihn für 3 Minuten auf und entfernen Sie ihn. Wiederholen Sie diesen Vorgang dreimal und laden Sie ihn wie gewohnt für 3-5 Stunden auf.
2	Es gab ein Problem beim Reinigen des Roboters.	Der Hauptkörper wurde durch den elektrischen Draht oder Vorhang gefangen, der auf dem Boden ausgebreitet oder um den Teppichrand gewickelt wurde.	Wenn sich das Vakuum nicht selbst reparieren kann, finden Sie im Handbuch den Funktionscode Sprachansage.

Fehlerbehebung

Nr.	Bewegung	Wahrscheinliche Ursache	Was zu tun ist
3	Die Reinigung ist noch nicht abgeschlossen, aber der Hauptteil ist wieder im Ladezustand	Der Hauptteil erkennt den Batteriemangel während der Arbeit und lädt sich automatisch auf.	Laden Sie den Hauptteil auf.
4	Der Roboter arbeitet nicht automatisch Sauberkeit entsprechend der Reservierungszeit	Der Hauptschalter des Vakuums wurde umgelegt auf "O" aus, irgendwann. der Roboter kann nicht entsprechend der Reservierungszeit beim Ausschalten des Roboters betrieben werden.	Schalten Sie den Hauptschalter auf Position "I" und legen Sie ihn neu an.
		Dem Hauptteil geht die Kraft aus.	Verliert das Vakuum an Leistung, weil es sich nicht auf der Ladestation befindet, geht der Zeitplan verloren und muss neu eingeplant werden.
		Vakuumteile waren durch den Staub verstopft oder steckengeblieben.	Schalten Sie den Strom aus, reinigen Sie die Staubbehälter, drehen Sie den Boden um und reinigen Sie jedes Teil.
5	Fernbedienung funktioniert nicht (gültige Reichweite der Fernbedienung 5 Meter)	Die Batterie der Fernbedienung hat keinen Strom mehr.	Tauschen Sie die Batterie aus und setzen Sie sie richtig ein.
		Der Netzschalter am Hauptgehäuse ist ausgeschaltet oder das Hauptgehäuse hat keinen Strom mehr.	Vergewissern Sie sich, dass der Netzschalter des Hauptgeräts eingeschaltet ist und laden Sie das Gerät vollständig auf.
		Der Infrarotsender der Fernbedienung oder der Empfänger des Hauptgeräts wird staubig, so dass das Signal nicht mehr senden oder empfangen kann.	Reinigen Sie den Infrarotsender der Fernbedienung und den Empfänger des Hauptkörpers mit sauberer Baumwolle.
		Es gibt Störungen durch andere Geräte, die Infrarotsignale um die Fernbedienung herum erzeugen	Vermeiden Sie die Verwendung anderer Infrarotgeräte um die Fernbedienung herum.

Produktspezifikationen

Modell	A8s		
Betriebsspannung (V)	14.4-14.8 ===	Leistung (W)	22
Aufladestation			
Ausgangsspannung (V)	19 ===	Ausgangsstrom (A)	0.6
Modell der Fernbedienung: RC2004			
Eingangsspannung (V)	3 ===		
Adaptermodell: GSCV0600S019V12E			
Eingang: 100-240V~0.5A Max 50/60Hz		Ausgang: 19V === 0.6A	
Batteriespezifikationen	Lithium-Ionen 2600mAh		

Klassifizierung	Artikel	Detail
Mechanische Spezifikationen	Durchmesser	310 mm
	Höhe	72 mm
	Gewicht	2,7 kg
Reinigungs-Spezifikationen	Kapazität Staubbehälter	0,3 L
	Auflademodus	Auto-Aufladen/Manuelles Aufladen
	Reinigungsmodus	Auto, Punkt, Ecke, Täglicher Plan
	Aufladezeit	200~350 mins
	Reinigungszeit	Ca. 160 mins
Typ der Gehäusetaste		Mechanische Taste

Bemerkung: Die Lagertemperatur dieses Produktes beträgt -20 bis 60°C. Wenn Sie die Uhrzeit oder den Zeitplan einstellen, wird der Vorgang durch einen Signalton vom Roboter bestätigt. Wenn kein Ton empfangen wurde, ist Ihre Einstellung nicht erfolgreich.

ZACO Kundenservice

Free Call Europe: 00800-42377961

Direct Line DE: 0209-513038-380

Email: support@zacorobot.eu

Website: www.zacorobot.eu