

# BRONZ

## Specifications

### DESCRIPTION

- Brass construction
- Flexible supply lines with 3/8" or 9/16" compression fittings
- Includes Red/Blue indicators

### FLOW

- Water usage is limited to these maximum flow rates as indicated by the corresponding product markings
- North America: 1.8 gpm max (6.8L/min) at 60psi
- California: 1.8 gpm max (6.8L/min) at 60psi

### CARTRIDGE

Ceramic disk cartridge

### STANDARDS

- Certified to CUPC
- Certified to ABI953
- Certified to NSF/ANSI 61
- ADA  for lever handle

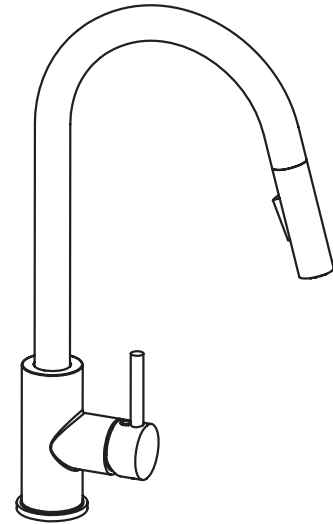

### PULL OUT KITCHEN FAUCET

**NOTE:** THIS FAUCET IS DESIGNED TO BE INSTALLED THRU 1 HOLE, <math>\phi</math>1-3/8" (35mm) MIN.

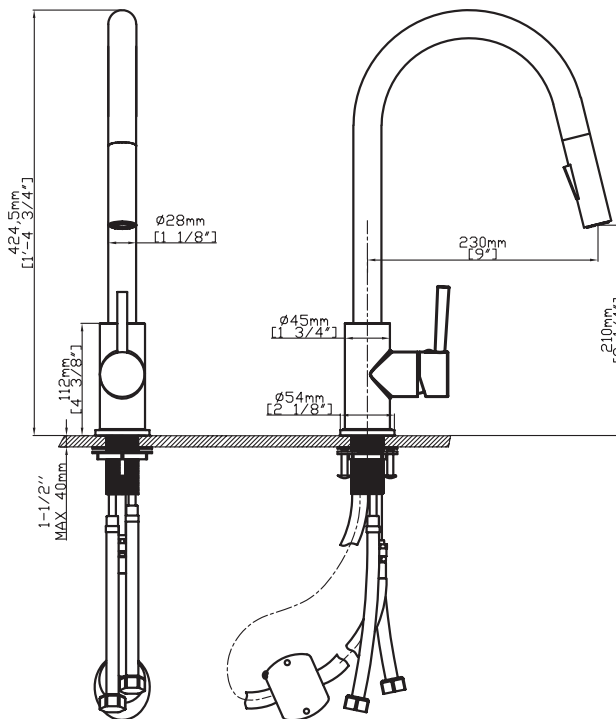

**NOTE:** DIMENSIONS ARE FOR REFERENCE ONLY. DETAILED INFORMATION IS IN ACCORDANCE WITH THE FINAL PRODUCT.

## INSTALLATION MANUAL

### Pull out Kitchen Faucet Installation

#### Tools You Will Need

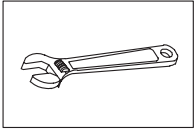

Adjustable wrench

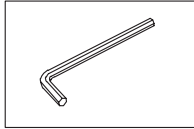

Hexagon wrench

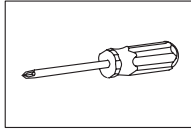

Philips Screwdriver

#### Notes before installation

1. Please check that all components are present.
2. Before installation ensure that all feed lines are clear of debris and on/off valve is present.
3. Ensure water pressure is between 20-125 PSI (includes combination of hot and cold feed lines).
4. Pictures in the manual are general in content and may not represent exactly your purchased faucet. If you are having difficulties please contact a professional plumber.
5. If you will be away from home for an extended period you should shut off the main water supply.

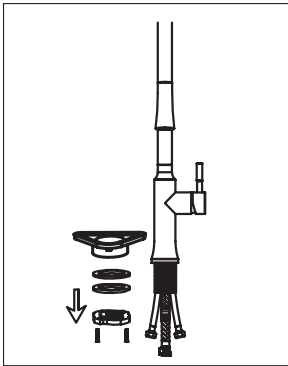

1. Remove locking-nut, metal and rubber washer and hose connector if installed.

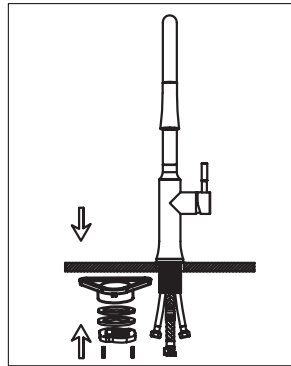

2. Install faucet through center hole, re-install rubber and metal washer followed by the lock-nut. Re-install hose connector if removed insuring small rubber washer is also installed. Using a screwdriver tighten the lock-nut screws so that the faucet is secure and will not twist.

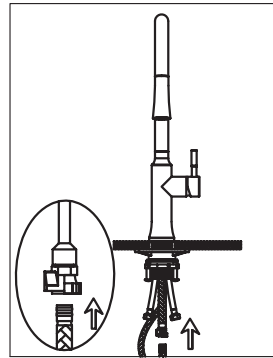

3. Push pull-out hose in to the hose connector until you hear a click sound.

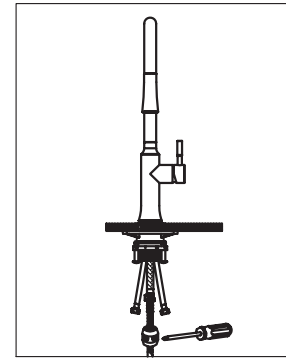

4. Proper installation of the hose weight kit will ensure that the spray head retracts smoothly. On the spray side of the hose, measure 15" down from the body of the faucet. Install the hose weight kit at this point. Pull out on the spray head. It should move easily and retract smoothly. Reposition the hose weight kit as necessary.

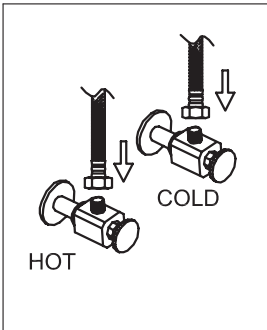

5. Attach flexible hose to water supply.

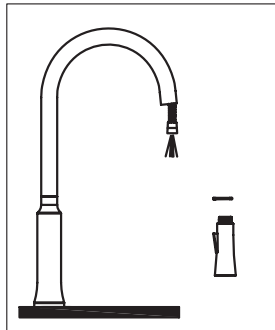

6. Hold on to the spray-head hose, unscrew spray head and remove it along with the rubber washer. Turn on the faucet to flush the hose and feed line for 1 minute to flush debris. Turn off faucet and re-install the rubber washer and spray head.

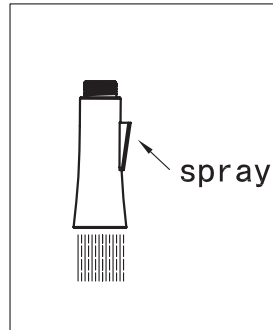

7. Turn the faucet on and press the top of the spray head button to change to Spray.

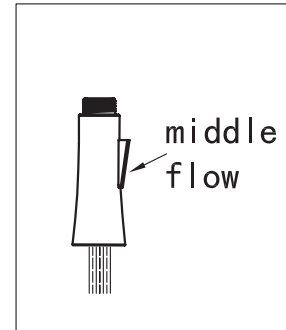

8. Turn the faucet on and press the bottom of the spray head button to change to stream.

# BRONZ

## Caractéristiques

### DESCRIPTION

- Construction en laiton
- Lignes d'alimentation flexibles de 3/8 "ou 9/16" raccords à compression
- Comprend des indicateurs rouge / bleu

### DÉBIT D'EAU

- La consommation d'eau est limitée à ces débits maximaux comme indiqué par les marquages produits correspondants
- Amérique du Nord: 1,8 gpm max (6.8 L / min) à 60 psi
- Californie: 1,8 gpm max (6.8 L / min) à 60 psi

### CARTOUCHE

Cartouche de disque en céramique

### NORMES

- Certifié CU PC
- Certifié ABI 953
- Certifié NSF/ANSI 61
- ADA  pour poignée à levier

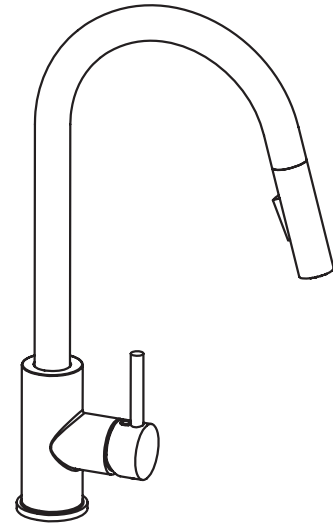

### ROBINET DE CUISINE COULISSANT

**NOTE:** CE ROBINET EST CONÇU POUR ÊTRE INSTALLÉ À TRAVERS 1 TROU, <math>\phi</math>1-3/8" (035mm) MIN.

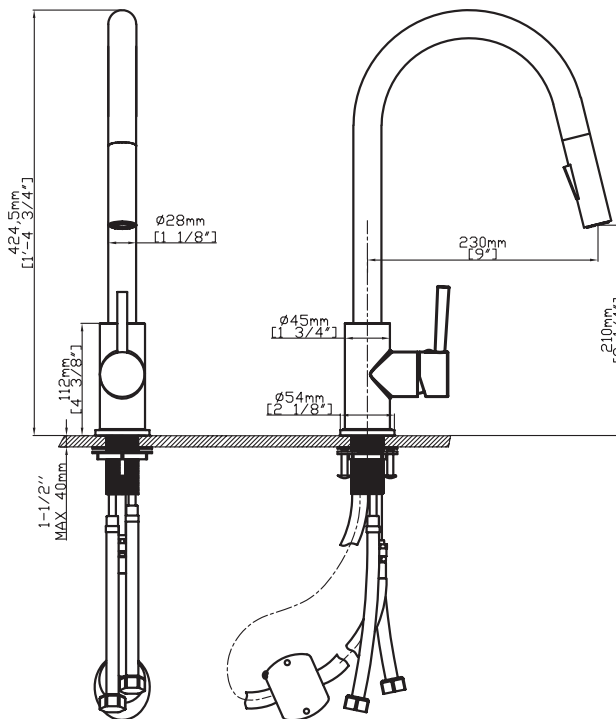

**NOTE:** LES DIMENSIONS SONT DONNÉES À TITRE INDICATIF SEULEMENT. LES INFORMATIONS DÉTAILLÉES SONT EN ACCORD AVEC LE PRODUIT FINAL.

## MANUAL D'INSTALLATION

### Installation du robinet de cuisine coulissant

#### Outils dont vous aurez besoin

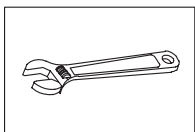

Clé à molette

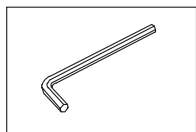

Clé hexagonale

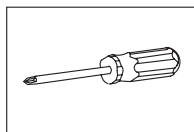

Tournevis Philips

#### Remarques avant l'installation

1. Veuillez vérifier que tous les composants sont présents.
2. Avant l'installation, assurez-vous que toutes les lignes d'alimentation sont dégagées de débris et une vanne marche / arrêt est présente.
3. Assurez-vous que la pression de l'eau est comprise entre 20 et 125 PSI (comprend une combinaison de lignes d'alimentation chaude et froide).
4. Les images du manuel ont un contenu général et peuvent ne représenter pas exactement votre robinet acheté. Si vous êtes rencontrant des difficultés, veuillez contacter un professionnel numéro.
5. Si vous vous absentez de chez vous pendant une période prolongée vous devez couper l'alimentation principale en eau.

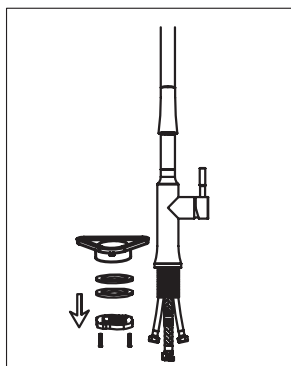

1. Retirez le contre-écrou, la rondelle en métal et en caoutchouc et le connecteur de tuyau, le cas échéant.

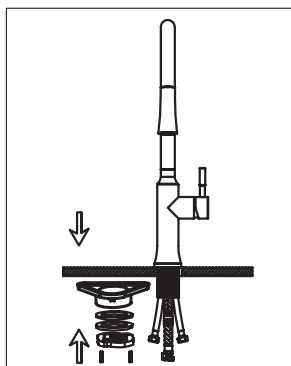

2. Installez le robinet à travers le trou central, réinstallez la rondelle en caoutchouc et en métal suivie du contre-écrou. Réinstallez le connecteur de tuyau s'il a été retiré en vous assurant que la petite rondelle en caoutchouc est également installée. À l'aide d'un tournevis, serrez les vis de l'écrou de blocage de sorte que le robinet soit bien fixé et ne se tord pas.

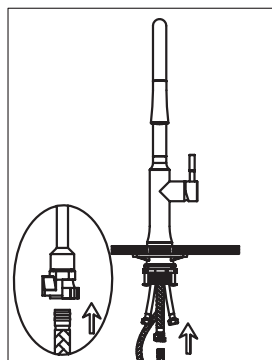

3. Poussez le tuyau extractible dans le connecteur du tuyau jusqu'à ce que vous entendiez un dé clic.

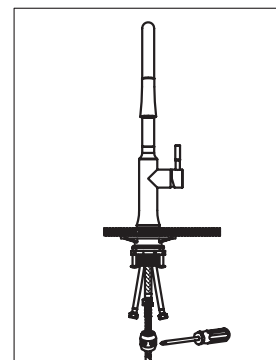

4. Une installation correcte du kit de poids de tuyau garantira que la tête de pulvérisation se rétracte en douceur. Sur le côté de pulvérisation du tuyau, mesurez 15" vers le bas à partir du corps du robinet. Installez le kit de poids du tuyau à ce stade. Tirez sur la tête de pulvérisation, il ne devrait pas se déplacer facilement et se rétracter en douceur. Repositionnez le kit de poids de tuyau si nécessaire.

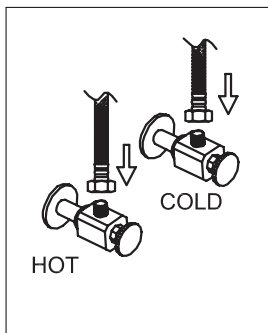

5. Fixez le tuyau flexible à l'alimentation en eau.

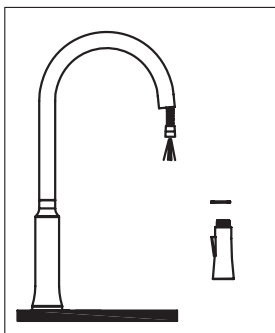

6. Tenez la tête de pulvérisation tuyau, dévissez la tête de pulvérisation et retirez-la avec la rondelle en caoutchouc. Allumez le robinet pour rincer le tuyau et la conduite d'alimentation pendant 1 minute pour rincer les débris. Fermer le robinet et réinstallez la rondelle en caoutchouc et la tête de pulvérisation.

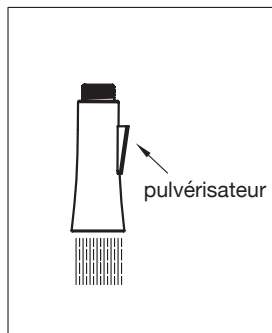

7. Ouvrez le robinet et appuyez sur le haut du bouton de la tête de pulvérisation pour passer en mode pulvérisation.

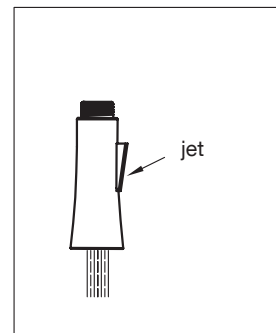

8. Ouvrez le robinet et appuyez sur le bas du bouton de la tête de pulvérisation pour passer au jet.