

MAINSRING

LONDON

OXFORD GUARDIAN
WATCH WINDER

INSTRUCTION
MANUAL

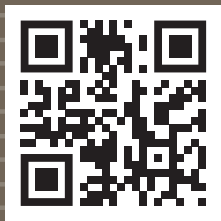

Vol. I.13A EN/DE

M A I N S P R I N G

L O N D O N

**OXFORD GUARDIAN
WATCH WINDER**

The watch winder is a device designed to help keep automatic watches wound and running when not being worn.

Through careful, programmed rotations the winder moves the watch, which helps keep the watch parts, gears lubricated extending the life of the watch.

Your watches are wound and stored securely, ready to use, wound to be worn at any time.

For more details on operating this watch winder
please refer to the enclosed booklet or visit
IM.MAINSPRING.STORE

WHAT'S INSIDE

1. Watch winder
2. Watch pillow
3. AC/DC adapter

1

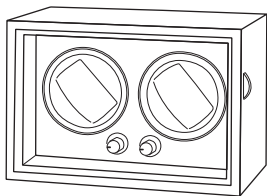

OR

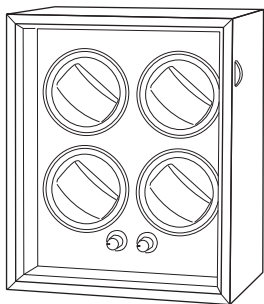

4. Regional plug attachments
5. USB-cable
6. Wiping cloth

2



3

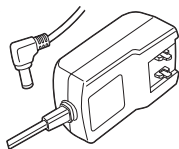

5

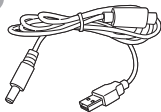

6



4

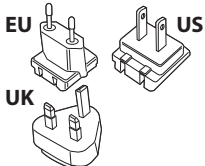

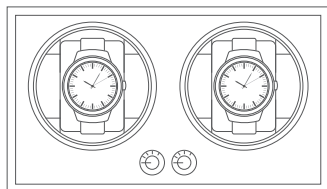

FRONT VIEW

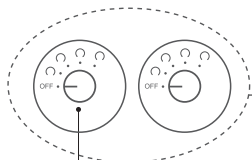
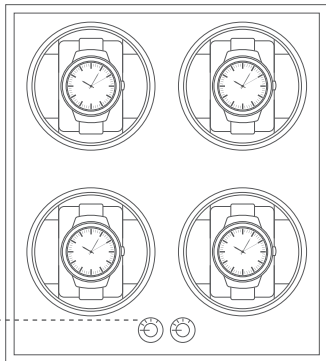

PROGRAM
KNOB
SWITCH



BACK VIEW

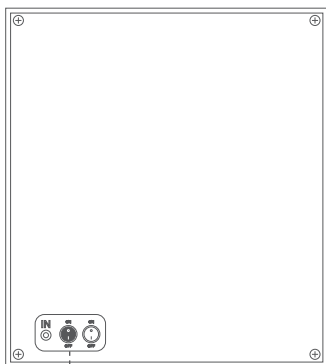

POWER SOCKET
DC 3V OR 5V / IN

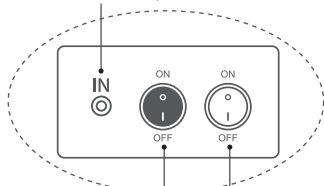

POWER
SWITCH

ATMOSPHERE
LIGHT SWITCH

OPERATION INSTRUCTIONS

If your automatic watch has already stopped running please manually wind the watch to ensure it is running first before storage in the winder.

1. Load your watch on the pillow, then fix it on the rotator.

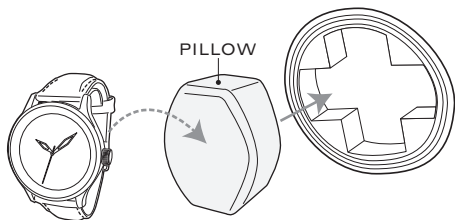

2. Plug in the adapter and turn on the power.

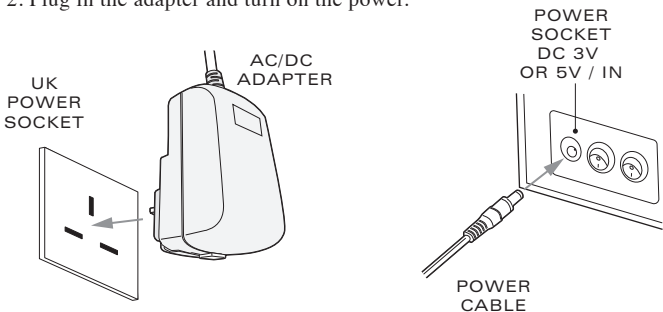

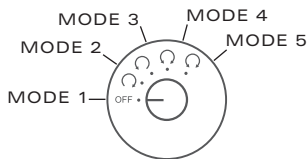

3. Select a suitable programs mode by Program Knob Switch, 5 modes are available.





OPERATING MODE

Mode 1: **OFF** Stop;

Mode 2:  Turn clockwise for 2 minutes, stop for 6 minutes, and then repeat the cycle;

Mode 3:  Reverse for 2 minutes, stop for 6 minutes, and then repeat the cycle;

Mode 4:  Rotate clockwise for 2 minutes, stop for 6 minutes, reverse for 2 minutes, stop for 6 minutes, and repeat the cycle;

Mode 5:  Turn clockwise for 5 minutes, then reverse for 5 minutes, last for 3 hours, stop for 9 hours, and then repeat the cycle;

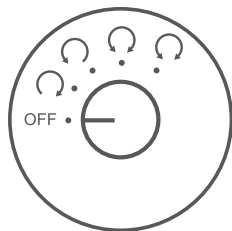

CARE AND MAINTENANCE

1. Please do not place your watch winder in direct sunlight or other heat sources such as radiators, electric heaters or stoves.
2. Your watch winder should be kept away from water and liquids.
3. Avoid placing your winder next to areas of excessive sand, dust or other objects that may vibrate, as this may also impact the functioning of your winder.
4. Please store your watch winder at room temperature.
5. When the watch winder is on, make sure there is nothing stopping or blocking it from turning.
6. Unplug your watch winder if not being used for a prolonged period of time.
7. Watch winders are not toys. We recommend that you store your winder carefully out of reach of children.
8. Your watch winder does not require any special maintenance. We recommend cleaning it regularly with a soft, damp cloth, then wiping it dry.



RECYCLING

Your watch winder, together with new or used batteries, must not be disposed of as household waste. These elements must be taken to a waste collection point that recycles electrical devices and batteries.

By ensuring these products are disposed of properly you can help prevent potentially harmful effects, both to the environment and human health. Recycling helps conserve natural resources. For further information on recycling this product please contact your local authority, waste collection site, or place of purchase.

DARTMOUTH BRANDS LTD

C/O THE WOW COMPANY
HIKENIELD HOUSE, EAST ANTON COURT,
ICKNIELD WAY, EAST ANTON,
ANDOVER SP10 5RG,
UNITED KINGDOM.

RoHS
COMPLIANT



MAINSRING

LONDON

**OXFORD GUARDIAN
WATCH WINDER**

BEDIENUNGSANLEITUNG

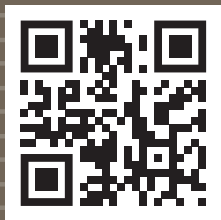

Vol. I.13A EN/DE

M A I N S P R I N G

L O N D O N

OXFORD GUARDIAN
UHRENBEWEGER

Der Uhrenbeweger ist ein Gerät, das hilft, Automatikuhren
am Laufen zu halten,
wenn sie nicht getragen werden.

Der Uhrenbeweger hält nicht nur die Bauteile
der Uhr geschmiert und in Bewegung,
sondern hilft auch, die Lebensdauer der
Uhren insgesamt zu verlängern.

Einmal eingestellt, wiederholt Ihr Uhrenbeweger seine
Aufzieheinstellungen ohne weiteres Zutun.

Weitere Details zur Bedienung dieses Uhrenbewegers entnehmen
Sie bitte dem beiliegenden Heft oder besuchen Sie:

IM.MAINSPRING.STORE

WAS IST ENTHALTEN

1. Uhrenbeweger

2. Kissen

3. AC/DC Netzteil

1

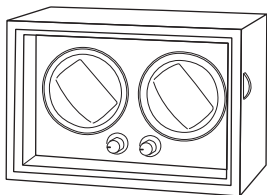

oder

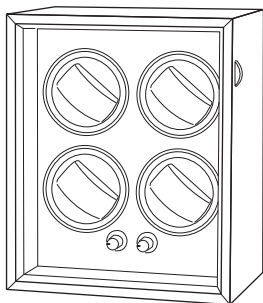

4. Länderspezifische
Steckeraufsätze

5. USB Kabel

6. Wischtuch

2



3

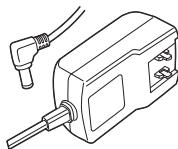

5

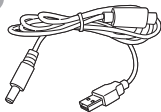

6



4

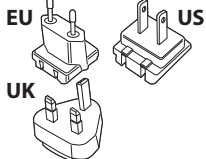

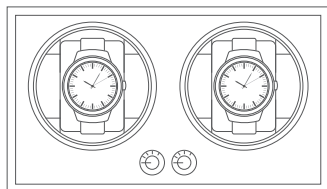

VORDERANSICHT

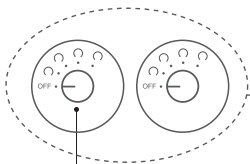
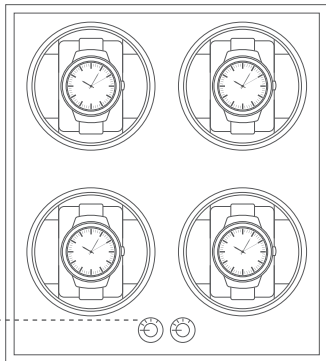

EINSTELLKNÖPFEN

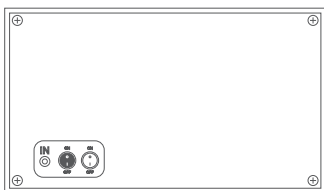

RÜCKANSICHT

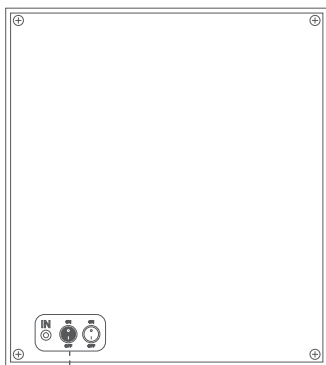

STECKDOS
DC 5V / IN

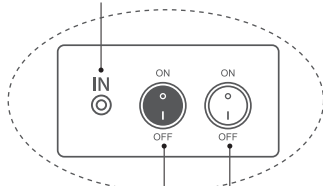

LEISTUNG
SCHALTEN

AN-/AUS- VON LED

ANLEITUNG

Wenn Ihre Automatikuhr bereits aufgehört hat zu laufen, ziehen Sie die Uhr bitte manuell auf, um sicherzustellen, dass sie läuft, bevor Sie sie im Aufzugsbeweger Uhrenbeweger.

1. Legen Sie Ihre Uhr auf das Kissen und befestigen Sie sie dann am Rotator.

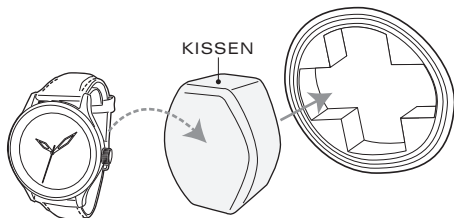

2. Stecken Sie den Adapter ein und schalten Sie den Strom ein.

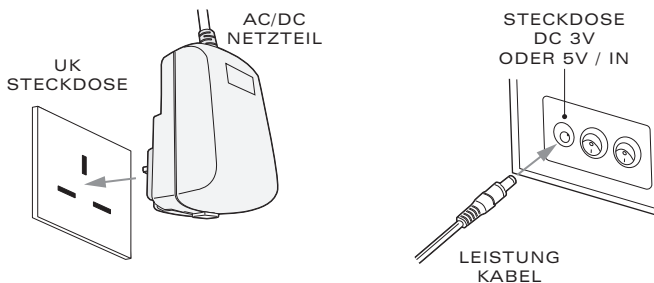

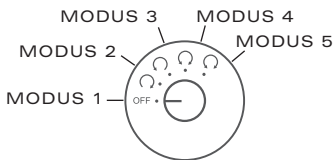

3. Wählen Sie mit dem Einstellknöpfen einen geeigneten Programmmodus aus. Es stehen 5 Modi zur Verfügung.





BETRIEBSARTEN

Modus 1: **OFF** Stopp;

Modus 2:  Dreht sich 2 Minuten lang im Uhrzeigersinn und hält dann für 6 Minuten an. Nach der Pause beginnt der Zyklus erneut.

Modus 3:  Dreht sich 2 Minuten lang gegen den Uhrzeigersinn und stoppt dann für 6 Minuten. Der Zyklus beginnt nach einer Pause erneut.

Modus 4:  Dreht sich 2 Minuten lang im Uhrzeigersinn und hält dann für 6 Minuten an. Dreht sich 2 Minuten lang gegen den Uhrzeigersinn und stoppt dann für 6 Minuten. Der Zyklus beginnt nach einer Pause erneut.

Modus 5:  Dreht sich 5 Minute lang im Uhrzeigersinn, 5 Minute lang gegen den Uhrzeigersinn und 3 Stunden dauern, stoppt dann für 9 Stunden. Der Zyklus beginnt nach einer Pause erneut.

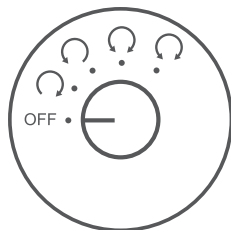

PFLEGE UND WARTUNG

1. Bitte setzen Sie Ihren Uhrenbeweger nicht der direkten Sonneneinstrahlung oder anderen Wärmequellen wie Heizkörpern, Elektroheizungen oder Öfen aus.
2. Halten Sie Ihren Uhrenbeweger von Wasser oder Flüssigkeiten fern.
3. Stellen Sie Ihren Uhrenbeweger nicht in der Nähe von zu viel Sand, Staub oder anderen Gegenständen auf, die vibrieren können, da dies ebenfalls die Funktion Ihres Uhrenbewegers beeinträchtigen kann.
4. Bitte lagern Sie Ihren Uhrenbeweger bei Raumtemperatur.
5. Wenn der Uhrenbeweger eingeschaltet ist, stellen Sie sicher, dass nichts das Drehen des Uhrenbewegers behindert oder blockiert.
6. Ziehen Sie den Netzstecker des Uhrenbewegers, wenn Sie ihn längere Zeit nicht benutzen.
7. Uhrenbeweger sind kein Spielzeug. Wir empfehlen Ihnen, Ihren Uhrenbeweger sorgfältig und außerhalb der Reichweite von Kindern aufzubewahren.
8. Ihr Uhrenbeweger benötigt keine besondere Pflege. Wir empfehlen, ihn regelmäßig mit einem weichen, feuchten Tuch zu reinigen und anschließend trocken zu wischen.



RECYCLING

Ihr Uhrenbeweger darf zusammen mit neuen oder gebrauchten Batterien nicht über den Haushaltsabfall entsorgt werden. Diese Teile müssen zu einer Sammelstelle gebracht werden, die elektrische Geräte und Batterien recycelt.

Indem Sie sicherstellen, dass diese Produkte ordnungsgemäß entsorgt werden, können Sie dazu beitragen, potenziell schädliche Auswirkungen sowohl auf die Umwelt als auch auf die menschliche Gesundheit zu vermeiden. Das Recycling von Materialien hilft, natürliche Ressourcen zu bewahren. Weitere Informationen zum Recycling dieses Produkts erhalten Sie bei Ihrer örtlichen Behörde, der Abfallsammelstelle oder dem Ort, an dem Sie dieses Produkt gekauft haben.

DARTMOUTH BRANDS LTD
C/O THE WOW COMPANY
HIKENIELD HOUSE, EAST ANTON COURT,
ICKNIELD WAY, EAST ANTON,
ANDOVER SP10 5RG,
UNITED KINGDOM.

RoHS
COMPLIANT

