

# SAMES KREMLIN



**Airmix®**  
Zerstäubung &  
Equipment



## Katalog v5.2

„Als Erfinder von Airmix® bieten wir seit 1975  
die perfekte Synergie von Qualität und Produktivität.“

**Apply your skills**

[www.sames-kremlin.com](http://www.sames-kremlin.com)





## Anmerkung des Herausgebers



**SAMES KREMLIN** engagiert sich jeden Tag dafür, Exzellenz in Innovation und Zuverlässigkeit zu erzielen, damit Sie Ihre Wettbewerbsfähigkeit steigern können.

Wir verbessern dahingehend ständig unsere Leistungen und die Qualität unserer Produkte, um Ihre Anforderungen zu erfüllen.

Gerne unterstützen wir Sie ebenso bei der Auswahl des richtigen Equipments, um neuesten VOC-Richtlinien gerecht zu werden. Unsere zuverlässigen Technologien ermöglichen es Ihnen gleichzeitig, eine schnelle Investitionsrendite zu erzielen.

In diesem Katalog finden Sie alle Produkte, mit denen Sie Ihre gewünschte, qualitativ hochwertige Applikation erreichen können.

**Wir haben es uns zu unserer Aufgabe gemacht, Ihnen für jegliche Anwendung die beste Lösung zu bieten.**

Das gesamte **Team** von **SAMES KREMLIN** steht Ihnen jederzeit gerne bei Fragen zur Verfügung.

Viel Spaß beim Lesen.



# Inhaltsverzeichnis

## PRODUKTREIHEN

<b>MANUELLE SPRITZPISTOLEN</b>	<b>12</b>	<b>WAGEN</b>	<b>53</b>
Xcite™ Airmix®	13	<b>RÜHRWERKE</b>	<b>54</b>
Xcite™ Light Airmix®	14	Cyclix™ Rührwerke	54
<b>AUTOMATISCHE SPRITZPISTOLEN</b>	<b>16</b>	<b>ERHITZER</b>	<b>56</b>
AVX Airmix®	17	Magma 500	56
ATX Airmix®	18	<b>MATERIALFÜHRUNG</b>	<b>57</b>
AXC Airmix®	19	Zirkulationsventil	57
<b>DÜSEN &amp; ZUBEHÖR</b>	<b>20</b>	Filter	58
Airmix® Düsen	21	CTM Farbwechselventile	60
Zerstäuberköpfe für Airmix® Spritzpistolen	22	Ansaug- und Entleerungsschläuche	61
Zubehör für Airmix® Spritzpistolen	23	Materialschläuche	62
<b>AIRMIX® TRENNMITTEL-TASSEN-PUMPEN</b>	<b>24</b>	Anschlüsse	63
10C18 Airmix® Pumpe	27	Luftschläuche	66
10C50 Airmix® Pumpe	28	Ventile	68
15C25 Airmix® Pumpe	29	<b>DRUCKREGLER</b>	<b>70</b>
15C50 Airmix® Pumpe	30	Luftregler	70
16C240 Airmix® Pumpe	31	DE37 Luftreiniger	70
20C50 Airmix® Pumpe	32	Regler, Filter, Schmiermittel	71
20C100 Airmix® Pumpe	33	<b>SONSTIGES</b>	<b>72</b>
30C25 Airmix® Pumpe	34	Schmiermittel & Fette	72
<b>AIRMIX® FLOWMAX® PUMPEN</b>	<b>36</b>	<b>ARBEITSSCHUTZ</b>	<b>72</b>
16F240 Airmix® Flowmax® Pumpe	38	Schutz-Overalls	72
17F60 Airmix® Flowmax® Pumpe	39	Schutzhaube	72
20F50 Airmix® Flowmax® Pumpe	40	RC 756 Atemschutzmaske	73
20F100 Airmix® Flowmax® Pumpe	41	<b>PRAKTISCHE TIPPS</b>	<b>74</b>
20F440 Airmix® Flowmax® Pumpe	42	Lack	74
<b>MECHANISCHE &amp; ELEKTRONISCHE DOSIERUNG</b>	<b>44</b>	Oberflächenvorbereitung	75
PU 2160F Airmix®	45	Lackkomponenten	76
PU 3000 Airmix®	46	Lackkonsistenz	77
CYCLOMIX™ Micro Airmix®	47	Trocknung der Lacke	79
CYCLOMIX™ Multi Airmix®	48	Praktische Informationen	80
CYCLOMIX™ Expert Airmix®	49	<b>MATERIALDRUCKREGLER</b>	<b>50</b>
<b>MATERIALDRUCKREGLER</b>	<b>50</b>	Materialdruckregler - manuell gesteuert	51
Materialdruckregler - manuell gesteuert	51	Materialdruckregler - luftgesteuert	51
Materialdruckregler - luftgesteuert	51		

Scannen Sie diesen QR-Code, um einen unserer Vertriebsmitarbeiter zu kontaktieren.



# Kundenzufriedenheit

## SAMES KREMLIN BIETET IHNEN EIN BREITES SPEKTRUM AN DIENSTLEISTUNGEN:

Ob Beratung, Reparatur, Wartung oder Installation durch einen qualifizierten Techniker: Was auch immer Ihr Anliegen ist, unsere Serviceabteilung von **SAMES KREMLIN** steht Ihnen zur Verfügung, um Ihre Wünsche innerhalb kürzester Zeit zu erfüllen.



### > HOTLINE



**SAMES KREMLIN** verfügt über eine Qualitäts-Hotline, die sich um die Zufriedenheit unserer Kunden kümmert. Zögern Sie bitte nicht, uns zu kontaktieren, Unser Kundendienstteam gibt Ihnen zeitnah eine Antwort.

**+49 (0) 2131 36 92 0**

### > AUDIT



Um das beste Ergebnis aus Ihrer Anlage, Ihrem Lack oder Ihrem Pulver zu erzielen, sind Beratung und Fachwissen von Spezialisten unerlässlich. Das Team von **SAMES KREMLIN** besteht aus erfahrenen und praxiserprobten Mitarbeitern, die auf Anfrage Ihre Anlage analysieren und Ihnen eine angemessene technische Unterstützung bei der Verbesserung oder Nachrüstung Ihrer Lackieranlage bieten.

### > REPARATUR



Eine regelmäßige und professionell durchgeführte Wartung oder Nachrüstung Ihrer Anlage ist der beste Weg, um den ordnungsgemäßen Betrieb Ihrer Geräte zu gewährleisten. Zögern Sie nicht, sich zu diesem Zweck an einen unserer Techniker zu wenden:

- um technische Beratung oder technische Unterstützung per Telefon anzufordern
- um eines Ihrer Produkte reparieren oder kontrollieren zu lassen.
- zur Durchführung einer Nachrüstung

### > ERSATZTEILE



Original-Ersatzteile garantieren den korrekten Betrieb Ihrer Anlage. Wir bearbeiten alle Ihre Bestellungen von Ersatzteilen weltweit. Unser Ziel ist es, Sie schnell und kostengünstig mit dem gewünschten Teil zu beliefern, das Ihnen einen optimalen und langen Betrieb Ihrer Lack- und Pulveranlage gewährleistet.

### > SCHULUNG



**SAMES KREMLIN** ist beim französischen Arbeitsministerium als Schulungszentrum registriert.

Das ganze Jahr über werden Schulungen organisiert, durch die Sie die notwendigen Kenntnisse für den Gebrauch und die Wartung Ihrer Anlage erwerben können. Ein Katalog ist auf Anfrage erhältlich. Sie können darin zwischen verschiedenen Schulungsarten und -inhalten sowie Produktionszielen wählen. Diese Schulungen können in Ihren Räumlichkeiten oder in unserem Trainingszentrum im Headquarter in Meylan/Frankreich organisiert werden.





# Qualitätssicherung

Entsprechend der Norm ISO9001 (Version 2015) erfüllen wir die Anforderungen zu den erforderlichen Verfahren und Registrierungen. Die konsequente Durchführung der Qualitätspolitik von **SAMES KREMLIN** garantiert eine optimale Qualität in jeder Phase der Produktion und der Montage der Komponenten.

Unsere Produkte fallen in den Geltungsbereich der folgenden europäischen Richtlinien:

- 2014/34/EU Explosionsgefährdete Bereiche
- 2006/42/EG Maschinen
- 2014/35/EU Niederspannung
- 2014/30/EU Elektromagnetische Verträglichkeit
- 2011/65/EU RoHS Beschränkung der Verwendung bestimmter gefährlicher Stoffe in Elektro- und Elektronikgeräten
- 2012/19/EU WEEE Elektro- und Elektronik-Altgeräten
- 1907/2006/EG REACH Registrierung, Bewertung, Zulassung und Beschränkung von Chemikalien.

Eine interne Prozessübersicht ermöglicht es uns, alle dafür nötigen Etappen zu organisieren und gleichzeitig äußere Einflussbereiche (Kunden, Wettbewerb...), Audits (intern und extern) sowie definierten Ziele miteinzubeziehen.

## PROZESSÜBERSICHT

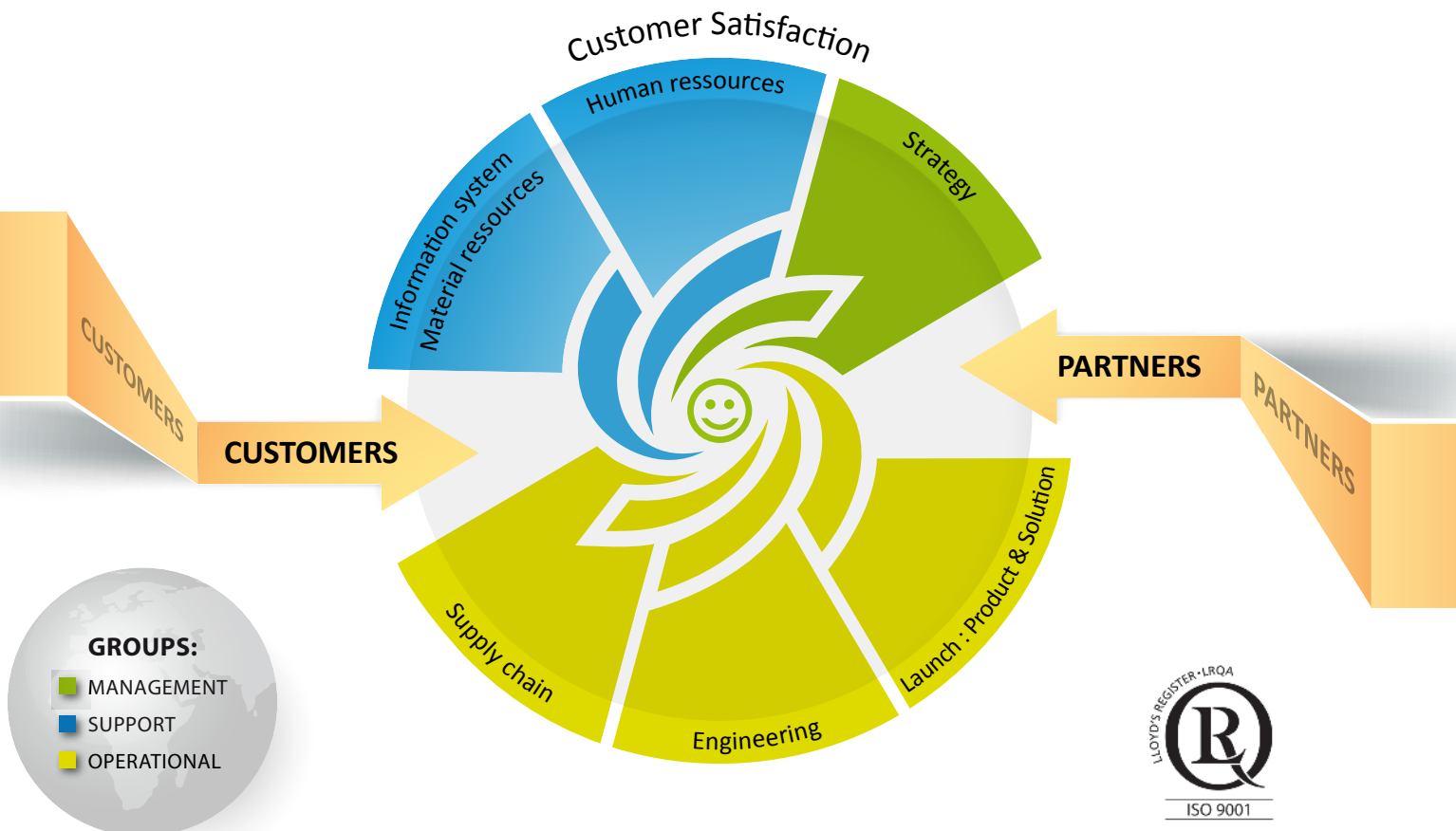

# Globale Präsenz

## 17 Standorte



**KANADA**  
931, Progress Ave, Unit 7  
SCARBOROUGH M1G 3V5  
Tel.: (00) 141 643 15017  
Fax.: (00) 141 643 19171



**VEREINIGTE STAATEN VON AMERIKA**  
45001 S Millie Rd,  
PLYMOUTH, MI, 48170  
Tel.: 734-979-0100  
Fax.: 734-927-0064

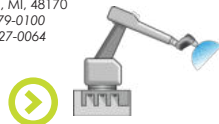

**MEXIKO**  
BERNARDO GARZA TREVINO # 1715  
COL DE MAESTRO MONTERREY, N.L  
CP 64180 MEXICO  
Tel.: (81) 1257-1111  
Fax.: (81) 1352-8316



**BRASILIEN**  
Rua Alfredo Mario Pizzotti, N.41  
Vila Guilherme  
SAO PAULO SP  
Tel.: (+ 5511) 2903 1200



**ARGENTINIEN**  
Avenida Juan Justo, 6021  
C1416DLB CIUDAD DE BUENOS AIRES  
Tel.: +54 11 45 82 89 80  
Fax.: +54 11 45 84 66 77



**DEUTSCHLAND**  
Moselstrasse 19  
D-41464 NEUSS  
Tel.: +49 (0) 2131 36 92 0  
Fax.: +49 (0) 2131 36 92 110  
info.de@sames-kremlin.com



**SAMES KREMLIN**  
Standort Stains  
150 av. de Stalingrad  
93240 Stains - France

**SAMES KREMLIN**  
Headquarter  
13 chemin de Malacher  
38243 Meylan - FRANCE

**PORTUGAL**  
Rua da Silveira, 554 - Tauria  
2410-269 POUSOS LRA  
Tel.: +351 244 848 220  
Fax.: +351 244 848 229



**SPANIEN**  
C/ Botánica, 49  
08908 L'HOSPITALET DE LLOBREGA  
BARCELONA  
Tel.: +34.932641540  
Fax.: + 34.932632829



**SÜDAFRIKA**  
Block G, Hurlingham Office Park, Hurlingham  
Johannesburg  
Tel: +27 (11) 285 0040



# Globale Präsenz

**RUSSLAND**

23 Streef Radionava Office 21  
603093 NIZHNI NOVGOROD  
Tel. : 007 831 467 8981



**POLEN**

SAMES KREMLIN sp. z o.o.  
ul. Modlińska 221B  
03-120 Warszawa,  
POLSKA  
Tel. : + 48 22 510 38 52



**ITALIEN**

Linate Business Park  
Strada Provinciale Rivoltana 35  
20096 Pioletto (MI)  
Tel. : (+39) 02 - 48952815  
Fax: (+39) 02 - 48300071



**JAPAN**

Takashima 2-19-12 - Sky Blig 20F  
220-0003 YOKOHAMA - Nishi kanagawa  
TEL: 045 412 5800  
FAX: 045 412 5801  
Mobil: 080 4203 3030



**CHINA**

Building No.9, No.3802 Shengang Road  
Songjiang District  
SHANGHAI 201413  
Tel. : 021-5438 6060  
Fax : 021-5438 6090

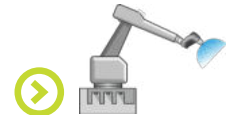

**INDIEN**

GAT no - 634, PUNE NAGAR Road, Wagholi  
PUNE - 412 207  
Tel: +91 20 30472700/01  
Fax: +91 20 30472710



Niederlassung



Engineering Center

# Airmix® Zerstäubungstechnologie

Die 1975 von Kremlin Rexson erfundene Airmix®-Technologie reiht sich zwischen der konventionellen Zerstäubung und dem Airless-Verfahren ein und nutzt die Vorteile beider Technologien. Sie ist nach wie vor der Maßstab in der Mitteldrucktechnologie.

Es handelt sich um eine weltweit anerkannte Technologie, die aufgrund ihres Erfolgs in allen relevanten Märkten eingesetzt wird.

Airmix® hat sich zu einem bekannten, zuverlässigen und erstklassigen Industriestandard in sämtlichen Bereichen entwickelt, in denen eine hochwertige Verarbeitung unabdingbar ist.



➤ Die Positionierung der Airmix®-Technologie innerhalb der Beschichtungstechnologien:

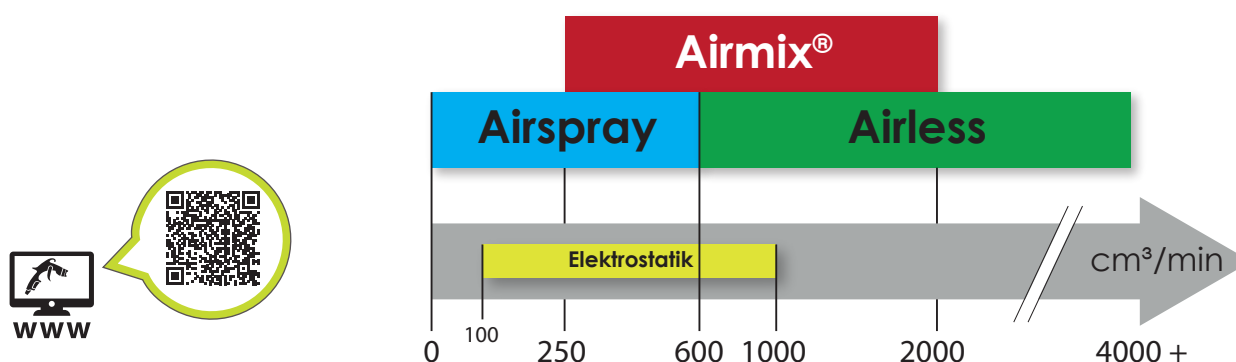

Empfohlener Einsatzbereich

Airmix® ist ein einzigartiges Zerstäubungsverfahren für mittelviskose Materialien, welches sich zwischen der konventionellen Airspray-Zerstäubung (bekannt für die hohe Beschichtungsqualität mit begrenzter Materialdurchflussrate von 400cc/min) und dem Airless-Verfahren (für hohe Durchflussraten geeignet, erzielt jedoch weniger hochwertige Beschichtungen) einreihet.

Dabei können sowohl kleine bis große Mengen von 250 bis 2.000 ccm/min unter indirekter Zugabe von Zerstäubungsluft (bei sehr niedrigem Druck) in einem gleichmäßigen Spritzmuster zerstäubt werden.

Airmix® bietet eine hohe Oberflächenqualität, einen gleichmäßigen Filmaufbau sowie eine hohe Produktivität bei Farbflüssen von 250 bis 2000 cm³/min.



# Airmix® Zerstäubungstechnologie

➤ Die einzigartigen und hervorragenden Beschichtungsvorteile sind durch andere Mitteldrucktechnologien wie luftunterstütztes Airless unerreichbar.

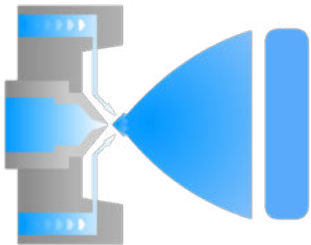

**BEI AIRMIX®** wird zusätzliche Luft vor die Zerstäubungsstelle eingespritzt, was zu einem sehr stabilen Spritzstrahl und einem perfekten sowie gleichmäßigen Schichtaufbau auf sämtlichen Werkstücken führt.

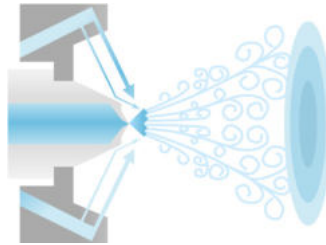

**BEI ANDEREN MITTELDRUCKSYSTEMEN**, wie z. B. luftunterstütztes Airless, wird die zusätzliche Luft in oder über die Zerstäubungsstelle hinaus eingespritzt, was zu turbulenten Luftströmungen, mehr Overspray und geringerer Oberflächenqualität führt.

## ➤ Das Equipment

Die Airmix®-Reihe ist für die manuelle, automatische und elektrostatisc

Der Einsatz von Airmix®-Systemen ist für Druckbereiche zwischen 30 und 200 bar für Lack und bis zu 400 bar für Klebstoff optimiert, was den Einsatz von Pumpen mit einem Druckverhältnis zwischen 8/1 und 40/1 erfordert.

Eine AIRMIX®-Standardausrüstung besteht aus einer Pumpe, einer Pistole und zwei Schläuchen.

- Die Pumpe **(1)** ist mit einem Saugrohr für große Behälter **(2)** oder einem 6l-Zulaufbehälter **(3)** für einen geringeren Verbrauch ausgestattet.
- Die Pistole ist über zwei Schläuche mit der Pumpe verbunden:
  - einen flexiblen Materialschlauch **(5)** mit entsprechendem Durchmesser
  - einen leitfähigen Luftschlauch für die Zerstäuberluft **(4)**.

Die Auswahl der Materialschläuche ist in Abhängigkeit vom gespritzten Material und dem maximalen Druck der Pumpe zu treffen.

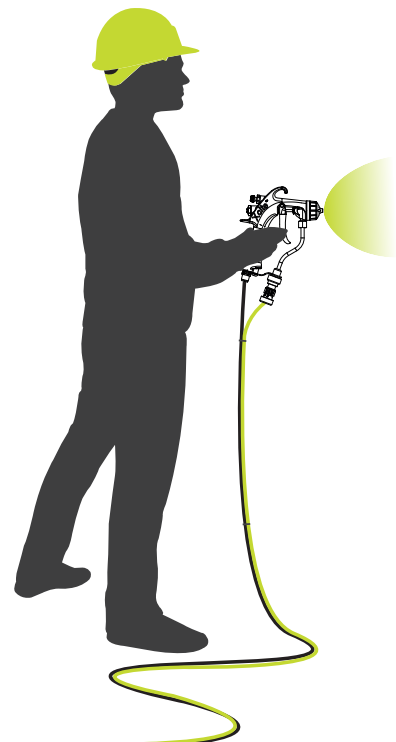
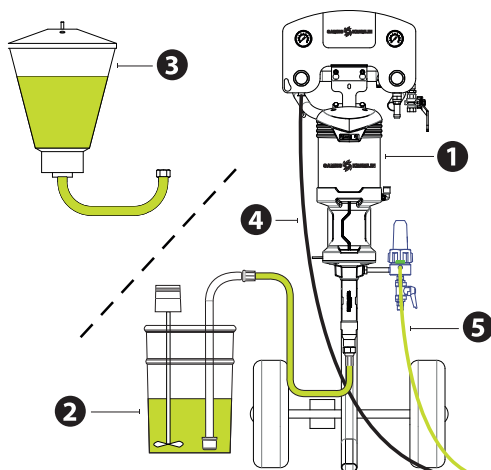

# Airmix® Zerstäubungstechnologie

## > Das Equipment

Die Airmix®-Spritzpistole von **SAMES KREMLIN** erreicht eine Übertragungsrate von bis zu 86 %, verringert Overspray, reduziert den Materialverbrauch um bis zu 35 % und bietet eine hervorragende Zerstäubungsqualität.

Das Airmix®-Konzept wurde unter Berücksichtigung unserer Kundenbedürfnisse entwickelt und bietet dem Endverbraucher viele neue Vorteile mit besonderer Berücksichtigung der Ergonomie. Unsere manuelle Serie Xcite™ zeichnet sich durch einen angenehmen Griff, einem geringen Gewicht, einen leichten Abzug sowie eine bessere visuelle Kontrolle Ihrer Anwendung aus.

### EINSTELLUNG DES SPRITZSTRAHL

Unsere Airmix®-Pistolen verfügen über ein besonderes Einstellsystem für den Spritzstrahl (ohne Düsenwechsel), um unabhängig von der Form des zu lackierenden Teils die gleiche leistungsstarke und unübertroffene Zerstäubungsqualität aufrechtzuerhalten.

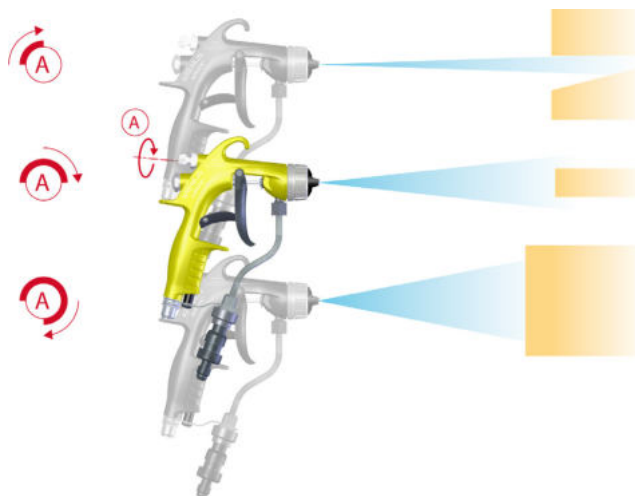

## > Die Hauptvorteile von Airmix®

- Unübertroffene Oberflächenqualität
- Übertragungsrate von bis zu 86%
- Farbeinsparungen von 35 % und mehr
- Höhere Effizienz der Anwendung für eine gesteigerte Produktivität
- Reduziertes Overspray und Rückprall von Farbpartikeln
- Weniger Wartungsaufwand der Lackierkabine
- Verringerte Lösemittellemissionen
- Hervorragende Arbeitsbedingungen
- Eine breite Palette an Produkten je nach Anforderung
- Schnelle Amortisierung

## Mit der Airmix®-Technologie können Sie viele Arten von Lack verarbeiten:

- Wasserlacke
- Lösemittellacke
- Epoxy-Grundierungen
- PU-Decklacke
- Polyester-Lacke
- Acryl-Lacke
- Cellulose-Lacke
- 2K-Lacke mit saurem oder feuchtigkeitsempfindlichem Katalysator
- Hochglanzlacke
- UV-Lacke
- Lacke mit hohem Feststoffgehalt



# Spray Packs

Unsere Airmix®-Lösungen bestehen aus den folgenden Komponenten:

- EINE PUMPE**, ausgestattet mit 2 Manometern:
- eines zur Kontrolle des Drucks an der Pumpe
  - eines zur Kontrolle der Zerstäuberluft, die an der Pistole freigesetzt wird

- 2 SCHLÄUCHE:**
- 1 leitfähiger Luftschlauch mit 7,5 m Länge
  - 1 Materialschlauch mit 7,5 m Länge

**EINE HANDSPRITZPISTOLE**

**EINE SCHLAUCHHÜLLE** zum Schutz der Schläuche

Einige Sets können zusätzliche Bestandteile wie Wagen, Ständer, Saugrohre oder Zulaufbehälter, Filter oder Zerstäuberdüsen enthalten. Bitte wählen Sie Ihr Spray Pack anhand der folgenden Tabelle aus.



= Spray Pack - Übersicht

Lack-Verbrauch	Set-Up	Pumpe	Pistole (1)	Max. Druck bar (psi)	Düse	Pumpen-ausgangsfilter	Schlauch-länge (m)	Drehgelenk-anschluss	Saugrohr	Teilenummer												
< 5 L / Tag	Wandmontiert	<b>10C18</b>	Xcite™ 120	60 (870)	06.094	-	7,5	-	-	151.665.730												
									Ø 6,35 (M 26x125)	151.665.740												
	Gerades Saugrohr (M 26x125)								151.665.760													
	Ø 6,35 (M 26x125)								151.665.770													
	Ohne (F 1/2" BSP)								151.665.780													
	Ständer		Xcite™ Light 60				-		-	-	-	-	-	151.665.720	151.665.720							
														Ø 6,35 (M 26x125)	151.665.820							
	• (Leitungsfiter)													151.665.810								
	Wandmontiert													Xcite™ Light 120	-	-	-	-	-	-	151.140.600	151.140.600
																					Xcite™ 120	151.260.976
Ø 15 (M 26x125)		151.260.974																				
5 - 15 L / Tag	Wandmontiert	<b>15C25</b>	Xcite™ Light 120	90 (1305)	12.114	•	7,5	•	151.261.001	151.261.001												
									Xcite™ 120	151.260.976												
									Ø 15 (M 26x125)	151.260.974												
									-	151.261.001												
									-	151.261.001												
		<b>15C50</b>	Xcite™ Light 120				-		-	-	-	-	-	151.143.600	151.143.600							
														Ø 23 (M 26x125)	151.265.050							
														-	151.265.052							
														Ø 23 (M 26x125)	151.265.053							
														-	151.265.053							
<b>20C50</b>	Xcite™ 120	-	-	-	-	-	-	151.260.966	151.260.966													
								Ø 23 (Materialeinlass M 26x125)	151.260.973													
								-	151.260.977													
								Ø 15 (Materialeinlass M 26x125)	151.260.975													
								-	151.260.977													
<b>20C50 GT</b>	Xcite™ 120	-	-	-	-	-	-	151.260.978	151.260.978													
								Ø 15 (Materialeinlass M 26x125)	151.260.975													
								-	151.261.002													
								Ø 23 (Materialeinlass M 26x125)	151.260.978													
								-	151.261.002													
< 5 L / Tag	-	<b>30C25</b>	Xcite™ 200	180 (2610)	-	-	-	•	151.260.978	151.260.978												
									-	151.261.002												
									Ø 23 (Materialeinlass M 26x125)	151.260.975												
									-	151.260.978												
5 - 15 L / Tag	-	<b>17F60</b>	Xcite™ 120	102 (1480)	-	-	-	•	151.260.967	151.260.967												
									-	151.260.967												
									Ø 23 (Materialeinlass M 26x125)	151.260.967												
									-	151.260.967												
5 - 15 L / Tag	-	<b>34F60</b>	Xcite™ 200	204 (2960)	-	-	-	•	151.260.967	151.260.967												
									-	151.260.967												
									Ø 23 (Materialeinlass M 26x125)	151.260.967												
5 - 15 L / Tag	-	<b>40C50</b>	Xcite™ 200	240 (3480)	-	-	-	•	151.260.968	151.260.968												
									-	151.260.968												

(1): Standard-Zerstäuberkopf Typ VX24



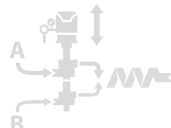

# Manuelle Spritzpistolen

Die einzigartigen Xcite™-Pistolen resultieren aus der langjährigen Erfahrung von **SAMES KREMLIN** seit 1925. Sie bietet einen ausgezeichneten Komfort: Ihr ultraleichter Abzug, das Design, die Ergonomie und der Drehgelenkanschluss reduzieren die Ermüdung des Bedieners, verbessern die Produktivität und verhindern alle Risiken von RSI (*Repetitive strains injuries*= Verletzungen durch wiederholte Belastungen).

Die Xcite™-Familie verwendet hochwertige Komponenten, die eine maximale Zuverlässigkeit und ein hohes Leistungsniveau gewährleisten. Die neueste Generation des Airmix®-Zerstäuberkopfes bietet eine unübertroffene Oberflächenqualität.

Die Spritzpistole erlaubt eine erhebliche Variation des Musters ohne Düsenwechsel, wobei nur ein Minimum an Zerstäubungsluft und Druck verwendet wird. Sie ist insbesondere nützlich beim Lackieren komplexer Formteile.

Merkmale	Vorteile	Familie
Erhöhte Zerstäubungsqualität Erhöhte Übertragungsrate	Hervorragende Zerstäubungsqualität mit reduziertem Overspray	Alle
Hohe Übertragungsrate - bis 86 %	Signifikante Lackersparnis - mehr Farbe auf den Werkstücken und weniger in der Kabine	Alle
Hohe Durchflussraten	Um die Produktionsanforderungen zu erfüllen	Alle
Geringes Gewicht, leichter Abzug und flexibles Design	Reduzierte Ermüdung und hervorragende Arbeitsbedingungen für eine höhere Produktivität	Xcite™ Light
Einfache Konstruktion ohne Spritzstrahlanpassung und EZ-Technologie am Zerstäuberkopf	Konstante Oberflächenqualität und intelligente Nutzung von horizontalen bis vertikalen Spritzstrahlmustern	Alle
Kompaktes Design mit angeschlossener Schlauchpeitsche	Sehr einfacher Zugang in tiefe Bereiche	Xcite™ Light
Materialführende Passagen aus Edelstahl, eloxiertes Gehäuse und Doppeldichtungstechnik	Für den Langzeiteinsatz, auch für Wasserlacke geeignet	Alle
Luftnadel aus vernickeltem Messing	Lange Lebensdauer und hohe Zuverlässigkeit	Xcite™

## SPEZIFIKATIONEN

	Xcite™ Light 60	Xcite™ Light 120	Xcite™ 120	Xcite™ 200	Xcite™ 400
Pistolenkörper	Geschmiedetes Aluminium				
Materialdruckbereich / bar (psi)	20-60 (290-870)	20-120 (290-1740)	20-120 (290-1740)	20-200 (290-2900)	200-400 (2900-5800)
Maximaler Lufteinlassdruck / bar (psi)	6 (87)				
Zerstäubungsluftdruck	0,7 - 3 (10 - 43) Empfohlen				
Durchflussmenge	Abhängig von der verwendeten Düse				
Gewicht	Ohne Drehgelenk / g (lbs)	385 (13,5)		511 (18)	-
	Mit Drehgelenk / g (lbs)	-	-	579 (20,4)	587 (20,7)
Maximale Materialtemperatur / °C (°F)	50 (122)				
Druckluftverbrauch / m3/h	4,8 - 7,2		3,2 - 7,5		
Materialführende Teile	Edelstahl, PTFE, Hartmetall				
Sicherheitsvorkehrung	Abzugssperre				
Filter (auf Materialschlauch montiert)	-	-	#6 - 85 MESH / 168µ		
Sitz	Acetal	Edelstahl	Edelstahl	Hartmetall	
ATEX-Kennzeichnung	II 2G Ex h IIA T6 X Gb			CE Ex II 2 G	
Anschlüsse	Lufteinlass	M 1/4 NPS			
	Materialeinlass	M 1/2" JIC			
Lacke	Wasserlacke	✓	✓	✓	✓
	Lösemittellacke	✓	✓	✓	✓
	Grundierungen	✓	✓	✓	✓
	Beizen	✓	✓	✓	✓
	Direct Gloss / Metallic-Lacke	-	-	-	-
	Decklacke / Hochglanz-Lacke	✓	✓	✓	✓
	UV-Lacke	-	-	-	-
	Feuchtigkeitsempfindliche Lacke	✓	✓	✓	✓
	Zweikomponenten-Lacke	✓	✓	✓	✓
	Korrosionsschutz / Abrasive	-	-	-	-
	Klebstoffe	-	-	-	-
	Dichtstoffe	-	-	-	-
	Fette	-	-	-	-
Wachs	-	-	-	-	

# Xcite™ Airmix®



Die manuelle Spritzpistole Xcite™ Airmix® gewährleistet ein ausgezeichnetes Leistungsvermögen mit unübertroffener Oberflächenqualität. Sie ist in drei verschiedenen Ausführungen verfügbar, um für alle Anforderungen gerüstet zu sein: 120-200-400bar (1740-2900-5400psi). Die Xcite™ ist HVLP konform.

- **Materialeinsparungen und Umweltschutz durch eine hohe Übertragungseffizienz von bis zu 86%**
- **Unübertroffene Zerstäubungsqualität**
- **Ergonomisches Design**

UNÜBERTROFFENE ZERSTÄUBUNG FÜR ÜBERLEGENE LEISTUNG

## Konfiguration der Xcite™-Spritzpistole

Pistolentyp	Zerstäuberkopf	Düse (1)	Maximaler Materialdruck - bar (psi)	Sitz	Drehgelenk	Teilenummer
Xcite™ 120	VX 24 KHVLP	Nein	120 (1740)	Edelstahl	✓	135.720.100
Xcite™ 120					-	135.720.120
Xcite™ 200			Hartmetall	200 (2900)	✓	135.720.200
Xcite™ 200					-	135.720.220
Xcite™ 400	VX 124 KHVLP		400 (5800)		✓	135.720.400

(1): Bestellung auf Seite "Airmix® Düsen", Seite 21

## Wartungssätze

Beschreibung	Teilenummer
Dichtungssatz (Material) für Xcite™ 120 & 200	129.729.901
Dichtungssatz (Material) für Xcite™ 400	129.729.941
Dichtungssatz (Luft) für Xcite™	129.729.908
Wartungssatz für Xcite™ 120 (Dichtungssätze inklusive)	129.729.920
Wartungssatz für Xcite™ 200 (Dichtungssätze inklusive)	129.729.921
Wartungssatz für Xcite™ 400 (Dichtungssätze inklusive)	129.729.943

## Zubehör

Beschreibung	Durchmesser Materialschlauch (mm)	Maximaler Materialdruck (bar)	Schlauchlänge (m)	Teilenummer
Schlauchpeitsche PTFE-Anschlüsse 2 x F 1/2" JIC	6	500	1	050.457.301 <sup>(2)</sup>
Schlauchpeitsche PTFE-Anschlüsse 2 x F 1/2" JIC			1,5	050.457.302 <sup>(2)</sup>

(2): Zu bestellen sind 1/2" JIC Außen-/Außengewinde # 050.102.301 für Hochdruckschläuche

## Xcite™-Sätze mit Luft- und Materialschläuchen

Beschreibung	Zerstäuberkopf	Düse (1)	Ø Materialschlauch (mm)	Ø Leitfähiger Luftschlauch (mm)	Schlauchlänge (m)	Teilenummer
Xcite™ 120	VX 24 K HVLP	Nein	4,8	7	7,5	151.260.960
Xcite™ 200	VX 24 K HVLP					151.260.961

(1): Bestellung auf Seite "Airmix® Düsen", Seite 21

➤ Die passenden **Spraypacks** finden Sie auf Seite 11!

\*: +/- 2% nach Norm (EN 13966-1)

# Xcite™ Light Airmix®



Die manuelle Spritzpistole Xcite™ Light Airmix® setzt auf Leichtigkeit, Einfachheit und gutes Handling. Um ihre Vorteile maximal auszunutzen, ist die Pistole in zwei Druckbereichen erhältlich: 60 bar und 120 bar (870 psi & 1740 psi).

- **Exzellente Airmix®-Zerstäubungsqualität**
- **Hohe Übertragungsrate: bis zu 86%**
- **Ideal zum Lackieren komplexer Objekte**

**DIE LEICHTESTE MANUELLE AIRMIX® SPRITZPISTOLE IHRER ART AUF DEM MARKT!**



## Konfiguration der Spritzpistole Xcite™ Light

Pistolentyp	Zerstäuberkopf	Düse (1)	Maximaler Materialdruck - bar (psi)	Sitz	Teilenummer
Xcite™ Light 60	VX 124 KHVLP	Nein	60 (870)	ACETAL	135.725.020
Xcite™ Light 120			120 (1740)	Edelstahl	135.725.120

(1): Bestellung auf Seite "Airmix® Düsen", Seite 21

## Wartungssätze

Beschreibung	Teilenummer
Dichtungssatz (Material) für Xcite™ Light	129.729.926
Dichtungssatz (Luft) für Xcite™ Light	129.729.927
Wartungssatz für Xcite™ Light 60 (Dichtungssätze inklusive)	129.729.924
Wartungssatz für Xcite™ Light 120 (Dichtungssätze inklusive)	129.729.925
Umbausatz auf Xcite Light™ 60 bar	129.729.923
Umbausatz auf Xcite Light™ 120 bar	129.729.910

## Zubehör

Beschreibung	Montage	Maximaler Betriebsdruck (bar)	Einlassanschluss	Ausgangsanschluss	Filtersieb	Teilenummer
Inline Materialfilter	Zwischen 2 Schläuchen	200 bar (2900 PSI)	M 1/2 JIC	M 1/2 JIC	#6	155.010.000

 Die passenden **Spraypacks** finden Sie auf Seite 11!

\*: +/- 2% nach Norm (EN 13966-1)



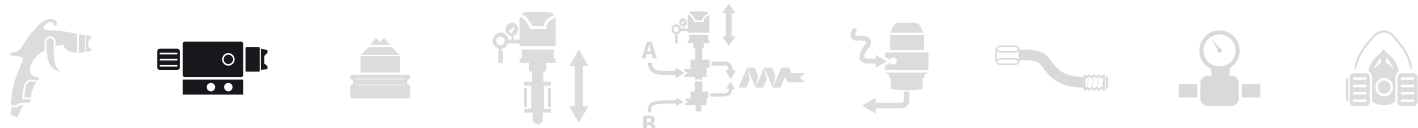

# Automatikpistolen

Unsere Automatikpistolen sind das Ergebnis der jahrelangen Erfahrung von **SAMES KREMLIN** seit 1925. Die kompakte Bauweise und das reduzierte Gewicht erhöhen die Leistung und die Effizienz des Equipments.

Diese Familie bietet eine unübertroffene Zerstäubungsqualität, eine hochwertige Beschichtung sowie beträchtliche Materialeinsparungen. Weltweit von Fachleuten anerkannt, wird unser Sortiment in den meisten Märkten in automatischen Fertigungslinien eingesetzt.

Pistolen, die auf Grundplatte montiert werden, sind in zwei Versionen erhältlich: Materialzirkulation in der Grundplatte (T-Version, kein Druckverlust) oder im Inneren der Pistole (Ω-Version, Schnellspülung).

Merkmale	Vorteile	Familie
Light Aimix®-Technologie: Reduzierte Größe und Gewicht	Optimale Applikationsleistungen	AVX und AXC
Hohe Übertragungsrate - bis 86 %	Signifikante Lackersparnis - mehr Farbe auf den Werkstücken und weniger in der Kabine	
Hervorragende Zerstäubungsqualität bei hervorragender Übertragungsrate	Hervorragende Oberflächenqualität, reduzierte Kosten für Lack, saubere Arbeitsumgebung, geringere Kabinenwartung	Alle
Modularer Aufbau	Schneller Service: nur 4 Schrauben zu lösen, kein Entfernen der Schläuche erforderlich	
Edelstahlausführung	Schneller Service: nur 4 Schrauben zu lösen, kein Entfernen der Schläuche erforderlich	AXC
Kompakte Bauweise	Minimale Belastung der Maschine für eine effiziente Produktion	
Groß dimensionierte Materialdurchgänge	Minimaler Druckverlust und mögliche Verarbeitung von nieder- bis hin zu semiviskosen Materialien	AVX und ATX
Materialzirkulation nach Wahl in Grundplatte oder in der Pistole	Garantiertes Leistungsniveau für die meisten Materialien und einfache Spülung	
Auswahl zwischen Grundplatten mit rückseitigen oder seitlichen Anschlüssen	Zur Anpassung an die jeweiligen Kundenbedürfnissen und die Linienkonfiguration	Alle
Auswahl an Düsen für Wasserlacke	Die Konstruktion der Pistole optimiert die Leistung und den gleichmäßigen Durchfluss. Spezielle Düsen (Xtra™ Fine Finish) optimieren die Applikationsleistung.	
Optionales Set zur Einstellung der Spritzstrahlbreite	Um von großen bis kleinen Spritzstrahlbreiten mit der gleichen Düse zu profitieren, per Fernbedienung steuerbar, ohne die Produktionslinie anzuhalten.	ATX
Integrierte Filtration	Ermöglicht längeres Arbeiten ohne Verstopfen der Düse	

## SPEZIFIKATIONEN

		AVX	ATX	AXC
Pistolenkörper		Geschmiedetes Aluminium		
Materialdruckbereich / bar (psi)		20-200 (290-2900 )		
Maximaler Lufteinlassdruck / bar (psi)		6 (87)		
Minimaler Auslöseluftdruck / bar (psi)		3 (43)		
Empfohlener Zerstäubungsluftdruck / bar (psi)		0,7 - 3 (10 - 43)		
Ausbringmenge		Abhängig von der verwendeten Düse		
Gewicht nur Pistole / g (lbs)		452 (16)	750 (26,5)	480 (17)
Maximale Materialtemperatur / °C (°F)		50 (122)		
Druckluftverbrauch / m3/h		3,2 - 7,5		
Materialführende Teile		Edelstahl - behandelter Edelstahl		
Packung		PTFE	PTFE oder GT	PTFE
Sitz / (1): wahlweise Hartmetall- oder Acetalsitz		Edelstahl (1)	Edelstahl	Edelstahl (1)
ATEX-Kennzeichnung		CE Ex II 2 G		
Anschlüsse	Material	in Grundplatte	F 1/4 NPS	-
		geliefert, aber nicht montiert	M 1/4 NPT - M 1/2 JIC	M 1/2 JIC
	Zerstäubertluft	in Grundplatte	F 1/4 NPS	-
		geliefert, aber nicht montiert	M 1/4 BSP - M 1/4 NPS	Schnellkupplung ø6x8
Lenkluft	in Grundplatte	F 1/8 NPS	-	
	geliefert, aber nicht montiert	M 1/8 BSP - Schnellkupplung ø4x6	Schnellkupplung ø4x8	
Material	Wasserlack		✓	✓
	Lösemittellack		✓	✓
	Grundierungen		✓	✓
	Beizen		-	-
	Direct Gloss / Metallic-Lack		-	-
	Decklacke / Hochglanz-Lack		-	✓
	UV-Lack		-	✓
	Feuchtigkeitsempfindliche Lacke		-	✓
	Zweikomponenten-Lacke		-	✓
	Klebstoffe		-	✓
Dichtstoffe		-	✓	
Fette		-	✓	



# AVX Airmix®

Die neue Version der automatischen Airmix® Spritzpistole gewährleistet ein ausgezeichnetes Leistungsvermögen mit unübertroffener Oberflächenqualität und hervorragender Zerstäubung.

- Hohe Übertragungsrate
- Exzellente Zerstäubungsqualität
- Modularer Aufbau & hohe Zuverlässigkeit



\*: +/- 2% nach Norm (EN 13966-1)



GERINGES GEWICHT UND VIELSEITIGKEIT FÜR EINE EFFIZIENTE PRODUKTION

## Konfiguration der AVX-Spritzpistole

Pistolentyp	Grundplatte	Version	Zerstäuberkopf (1)	Düse (2)	Teilenummer
AVX-Pistole (T)	-	Materialzirkulation in Grundplatte	Nein	Nein	129.690.000
AVX-Pistole (Ω)	-	Materialzirkulation in der Pistole			129.691.000
AVX-Pistole (T)	seitliche Eingänge	Materialzirkulation in Grundplatte			129.695.000
AVX-Pistole (Ω)		Materialzirkulation in der Pistole			129.695.100
AVX-Pistole (T)	rückseitige Eingänge	Materialzirkulation in Grundplatte			129.695.050
AVX-Pistole (Ω)	rückseitige Eingänge	Materialzirkulation in der Pistole			129.695.150
AVX-Pistole (T) für CEFLA-Maschinen	seitliche Eingänge	Materialzirkulation in Grundplatte			129.695.200

(1): Separat zu bestellen - siehe Tabelle Seite "Zerstäuberköpfe für Airmix® Pistolen", Seite 22; (2): Separat zu bestellen - siehe Tabelle Seite "Airmix® Düsen", Seite 21

## Wartungssätze

Beschreibung	Teilenummer
AVX-Dichtungssatz (Luft und Material)	129.690.901

## Grundplatte für AVX-Spritzpistole

Beschreibung	Detail	Gewicht (g)	Filter	Materialführende Teile	Teilenummer	
Grundplatte für AVX - Materialzirkulation in der Grundplatte (T)	Seitlicher Eingang	240	-	Edelstahl	129.690.070	
CEFLA-Grundplatte für AVX - Materialzirkulation in der Grundplatte					Für Cefla-Maschine	129.690.090
Grundplatte für AVX - Materialzirkulation in der Pistole (Ω)					-	129.691.070
Grundplatte für AVX - Materialzirkulation in der Grundplatte (T)	Rückseitiger Eingang	480	-		129.690.080	
Grundplatte für AVX - Materialkreislauf in der Pistole (Ω)					-	129.691.080
Roboter-Grundplatten vollautomatisch für AVX (T) mit Filter	Hinten	540	60°		✓	129.691.170
Roboter-Grundplatten vollautomatisch für AVX (Ω)					-	129.691.160
Roboter-Grundplatten halbautomatisch für AVX (T) mit Filter					✓	129.691.171
Roboter-Grundplatten halbautomatisch für AVX (Ω)				-	129.691.161	

## Zubehör

Beschreibung	Teilenummer
Filterhalterung für voll- und halbautomatische Roboter-Grundplatten	129.691.180
Set für ferngesteuerte Einstellung der Spritzstrahlbreite	029.253.002
Spritzstrahlregulierung	129.253.100
Set für Spritzstrahleinstellung, umfasst VX 24 Zerstäuberkopf + Spritzstrahlregulierung + ferngesteuerte Einstellung der Spritzstrahlbreite	129.695.250

## Anschlussätze

Beschreibung	Inhalt				Teilenummer
	MM 1/4" - 1/4 NPS	MM 1/4 NPT - 12/ JIC SST	Stopfen M 1/4 NPT SST	M 1/8" - Schnellkupplung 4x6	
Anschlussatz für Grundplatte mit seitlichem Eingang	1	2 Abgänge mit 90° Winkel	1	1	129.690.075
Anschlussatz für Grundplatte mit rückseitigem Eingang		2 gerade Abgänge			129.690.085

## Halterung

Beschreibung	Teilenummer
Montagehalterung Ø 16	049.351.000
Montagehalterung Ø 12	049.351.700
Verstellbare Montagehalterung für Ø12-Halterung	049.351.705

# ATX Airmix®



Dank der innovativen Airmix® Technologie gewährleistet die neue Version der automatischen Airmix® Spritzpistole ein ausgezeichnetes Leistungsvermögen mit unübertroffener Oberflächenqualität durch die sehr feine Zerstäubung. Sie ist die erste Wahl für die Applikation von **UV-Produkten**.

HOHE LEISTUNGEN FÜR JEDE ANWENDUNG



## Konfiguration der ATX-Spritzpistole

Pistolentyp	Version	Grundplatte	Zerstäuberkopf (1)	Düse (2)	Sitz	Packung	Teilenummer
ATX-Pistole (T)	Materialzirkulation in Grundplatte	Nein	Nein	Nein	Edelstahl	PTFE	129.625.000
ATX-Pistole (Ω)	Materialzirkulation in der Pistole				Polyacetal		129.626.505
ATX-Pistole (T) WBE	Materialkreislauf in Grundplatte				WBE	129.625.700	
ATX-Pistole (Ω) mit Sockel	Materialzirkulation in Grundplatte	129.626.510 inklusive				PTFE	129.626.500

(1):Separat zu bestellen - siehe Tabelle Seite "Zerstäuberköpfe für Airmix® Spritzpistolen", Seite 22; (2):Separat zu bestellen - siehe Tabelle Seite "Airmix® Düsen", Seite 21

## Wartungssätze

Beschreibung	Teilenummer
ATX-Dichtungssatz (Luft und Material)	129.251.995
Halterung und Sieb Nr. 2 Set (x 2)	129.629.906
Halterung und Sieb Nr. 4 Set (x 2)	129.629.905
Halterung und Sieb Nr. 6 Set (x 2)	129.629.907
Halterung und Sieb Nr. 8 Set (x 2)	129.629.916

## Grundplatte für ATX-Spritzpistole

Beschreibung	Grundplatte	Gewicht (g)	Materialführende Teile	Teilenummer
ATX-Grundplatte (Materialzirkulation in Grundplatte (T) )	Seitlicher Eingang	310	Edelstahl	129.260.360
ATX-Grundplatte (Materialzirkulation in der Pistole (Ω) )				129.626.510

## Zubehör

Beschreibung	Teilenummer
Set für ferngesteuerte Einstellung der Spritzstrahlbreite	029.253.002
SpritzstrahlEinstellung	129.253.100
Set für SpritzstrahlEinstellung, umfasst VX 24 Zerstäuberkopf + SpritzstrahlEinstellung + ferngesteuerte Einstellung der Spritzstrahlbreite	129.695.250

## Halterung

Beschreibung	Teilenummer
Montagehalterung Ø 16	049.351.000
Montagehalterung Ø 12	049.351.700
Verstellbare Montagehalterung für Ø12-Halterung	049.351.705

# AXC Airmix®



Die automatische Airmix® Spritzpistole gewährleistet ein ausgezeichnetes Leistungsvermögen mit unübertroffener Oberflächenqualität und hervorragender Zerstäubung.

ULTRAKOMPAKT FÜR MAXIMALE LEISTUNG

- Hohe Übertragungsrate
- Exzellente Zerstäubungsqualität
- Modularer Aufbau und hohe Zuverlässigkeit



## Konfiguration der AXC-Spritzpistole

Pistolentyp	Zerstäuberkopf (1)	Düse (2)	Teilenummer
AXC-Pistole ohne Düse, ohne Zerstäuberkopf und ohne Luftanschlüsse	Nein	Nein	129.697.000

(1):Separat zu bestellen - siehe Tabelle Seite "Zerstäuberköpfe für Airmix® Pistolen", Seite 22; (2):Separat zu bestellen - siehe Tabelle Seite "Airmix® Düsen", Seite 21

## Wartungssätze

Beschreibung	Teilenummer
AXC-Dichtungssatz (Luft und Material)	129.697.901

## Zubehör

Beschreibung	Teilenummer
Lufteinlass-Anschlusssatz	129.697.902
Set für ferngesteuerte Spritzstrahleinstellung	129.697.250
Y-Anschluss aus Edelstahl - für AIRMIX®-Pistolen	029.520.500

## Halterung

Beschreibung	Teilenummer
Montagehalterung Ø 16	049.351.000
Montagehalterung Ø 12	049.351.700
Verstellbare Montagehalterung für Ø12-Halterung	049.351.705

Spritzpistolen

Pumpen

Maschinen & Steuerungen

Zubehör

Allgemeine Informationen

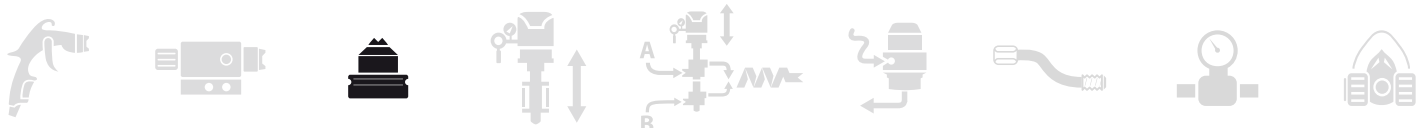

# Düsen und Zerstäubungszubehör



Die Auswahl der richtigen Düse ist ausschlaggebend für eine hochwertige Oberflächenqualität sowie die gleichzeitige Reduzierung des Lackverbrauchs. Sie hat entsprechend dem gewünschten Durchfluss zu erfolgen. Um die hohe Übertragungsrate konstant zu garantieren, muss eine Airmix®-Düse regelmäßig ausgetauscht werden.

## Warum sollten Sie sich für unsere hochwertigen Düsen entscheiden?

Um sicherzustellen, dass jede Düse aus unserer Fabrik die besten Ergebnisse erzielt, verfahren wir nach einem präzisen Produktionsprozess, der eine gleichbleibende Materialleistung bei unterschiedlichen Spritzstrahlwinkeln garantiert.

Unsere Düsen werden aus sorgfältig ausgewählten Materialien hergestellt und gewährleisten so eine lebenslange Produktion.

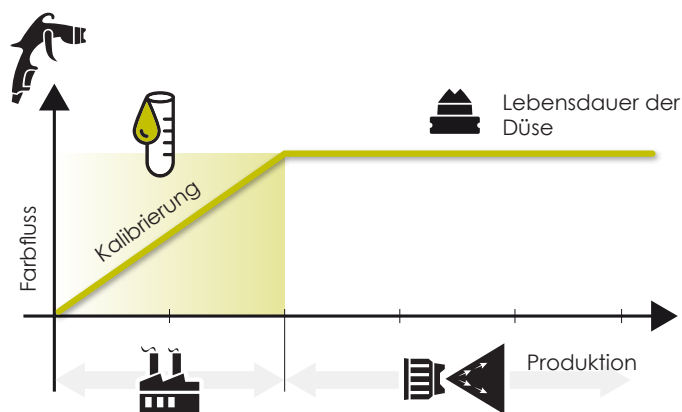

## Beispiel einer Bestellung

Ein Kunde muss 0,59 l/min bei 120 bar Wasserlack mit einem Spritzstrahlmuster von ca. 25 cm auftragen. Unsere Düsentabelle zeigt uns die folgende Düsengröße an:

1. Erste 2 XX-Ziffern: Das Kaliber #09 liefert den entsprechenden Durchfluss bei 120 bar
2. Letzte 2 XX-Ziffern : Für eine Spritzstrahlbreite von 25 cm sollte ein Breitenkaliber #11 gewählt werden
3. Für die Zerstäubung von Wasserlacken: Eine Xtra™ Fine-Finish-Düse sollte gewählt werden. Die Teilenummer endet mit #2
4. Die vollständige Teilenummer der angeforderten Düse lautet: 134.509.112

### ZUM BEISPIEL:

Wenn Sie eine 09.09-Düse wählen, bestellen Sie mit folgender Teilenummer:

**134.509.094** für eine Fine-Finish-Düse,

**134.509.092** für eine Xtra™-Fine-Finish-Düse,

**134.509.097** für eine Fine-Finish-Düse mit asymmetrischem Spritzstrahl

nur 100.17- und 100.21-Düsen haben die Teilenummer 134.100.174 und 134.100.214

## > Tipps und Tricks

Wir empfehlen, die Düse am Ende eines jeden Arbeitstages zur einfachen Reinigung in einen geschlossenen Behälter mit Lösemittel zu legen.

# Airmix®-Düsen

## Tabelle der Fine-Finish-Düsen - 134.5XX.XX4

Empfohlen für lösemittelbasiertes Material

Kaliber	(mm)	Wasserdurchfluss (l/min)				Sieb- markierung für Filter	Markierung auf Pumpenfilter	Durchschnittliche Spritzstrahlbreite (cm) bei einem Abstand von 25 cm*										
		Druck (bar)						Pistole	Pumpe	9	12	17	21	25	29	33	37	44
02	0,15	0,07	0,10	0,13	0,17	4	2	02.03	02.05			02.11						
03	0,18	0,11	0,15	0,20	0,26	4	2	03.03	03.05	03.07			03.13					
04	0,23	0,16	0,22	0,29	0,38	4	2 oder 4	04.03	04.05	04.07	04.09	04.11	04.13					
06	0,28	0,23	0,33	0,43	0,57	4	4 oder 6	06.03	06.05	06.07	06.09	06.11	06.13	06.15				
07	0,30	0,28	0,39	0,51	0,66	6	4 oder 6							07.15				
09	0,33	0,32	0,45	0,59	0,77	6	6 oder 8	09.03	09.05	09.07	09.09	09.11	09.13	09.15	09.17			
12	0,38	0,42	0,60	0,79	1,03	6	8 oder 12			12.07	12.09	12.11	12.13	12.15	12.17			
14	0,41	0,51	0,72	0,94	1,23	12	8 oder 12		14.05	14.07	14.09	14.11	14.13	14.15	14.17			
18	0,48	0,67	0,95	1,24	1,63	12	12						18.13	18.15	18.17	18.19		
20	0,50	0,75	1,06	1,39	1,82	12	12			20.07	20.09	20.11	20.13	20.15	20.17	20.19		
25	0,56	0,94	1,33	1,74	2,28	12	15						25.13		25.17			
30	0,61	1,13	1,60	2,09	2,74	12	15					30.11	30.13	30.15	30.17	30.19		
40	0,72	1,54	2,18	2,85	3,73	12	20								40.17			
45	0,76	1,68	2,38	3,12	4,08	12	20					45.11		45.15	45.17	45.19		
100	1,04	3,96	5,68	7,33	9,47	12	20 - 30								100.17			100.21

## Tabelle der Xtra™ Fine-Finish-Düsen - 134.5XX.XX2

Empfohlen für wasserbasiertes Material

Kaliber	(mm)	Wasserdurchfluss (l/min)				Sieb- markierung für Filter	Markierung auf Pumpenfilter	Durchschnittliche Spritzstrahlbreite (cm) bei einem Abstand von 25 cm*									
		Druck (bar)						Pistole	Pumpe	9	12	17	21	25	29	33	37
04	0,23	0,16	0,22	0,29	0,38	4	2 oder 4	04.03	04.05	04.07	04.09	04.11	04.13				
06	0,28	0,23	0,33	0,43	0,57	4	4 oder 6	06.03	06.05	06.07	06.09	06.11	06.13	06.15			
07	0,30	0,28	0,39	0,51	0,66	6	4 oder 6							07.15			
09	0,33	0,32	0,45	0,59	0,77	6	6 oder 8	09.03	09.05	09.07	09.09	09.11	09.13	09.15			
12	0,38	0,42	0,60	0,79	1,03	6	8 oder 12			12.07	12.09	12.11	12.13	12.15	12.17		
14	0,41	0,51	0,72	0,94	1,23	12	8 oder 12		14.05	14.07	14.09	14.11	14.13	14.15	14.17		

## Tabelle der Fine-Finish-Düsen mit asymmetrischem Spritzstrahlmuster - 134.5XX.XX7

Empfohlen für lösemittelbasierte Materialien, mit asymmetrischen Spritzstrahlmuster

Kaliber	(mm)	Wasserdurchfluss (l/min)				Sieb- markierung für Filter	Markierung auf Pumpenfilter	Durchschnittliche Spritzstrahlbreite (cm) bei einem Abstand von 25 cm*									
		Druck (bar)						Pistole	Pumpe	9	12	17	21	25	29	33	37
06	0,28	0,23	0,33	0,43	0,57	4	4 oder 6					06.09	06.11				
09	0,33	0,32	0,45	0,59	0,77	6	6 oder 8					09.09	09.11				
12	0,38	0,42	0,60	0,79	1,03	6	8 oder 12					12.09	12.11				
14	0,41	0,51	0,72	0,94	1,23	12	8 oder 12					14.09	14.11				

Spritzpistolen

Pumpen

Maschinen & Steuerungen

Zubehör

Allgemeine Informationen



# Zerstäuberköpfe für Airmix®-Spritzpistolen



Beschreibung		VX124 KHVLP Xcite® Ring-Typ	VX124 KHVLP MVX Ring-Typ	VX24 KHVLP Xcite® Ring-Typ	VX114 KHVLP	VX14 KHVLP	VX54	BX116	BX16	BX56	
Kompatibel mit	Xcite™	-	-	✓	-	-	-	-	-	-	
	Xcite™ Light	✓	-	-	-	-	-	-	-	-	
	AVX	✓	✓	✓	✓	✓	✓	-	-	-	
	AXC	-	-	-	✓	✓	✓	-	-	-	
	ATX	-	-	-	-	-	-	✓	✓	✓	
Einstellbarer Spritzstrahl		-	-	✓	-	✓	-	-	✓	-	
Art des Materials	Wasserbasiert	✓	✓	✓	-	-	-	-	-	-	
	Lösemittelbasiert	✓	✓	✓	✓	✓	✓	✓	✓	✓	
Zerstäubungsqualität		Ausgezeichnet	Ausgezeichnet	Ausgezeichnet	Ausgezeichnet	Ausgezeichnet	Gut	Ausgezeichnet	Ausgezeichnet	Gut	
Übertragungsrate		Ausgezeichnet	Ausgezeichnet	Ausgezeichnet	Sehr gut	Sehr gut	Sehr gut	Gut	Gut	Sehr gut	
Korrosionsschutzbeschichtung		✓	✓	✓	-	-	-	-	-	-	
Antihafbeschichtung		-	-	-	-	-	✓	-	-	✓	
Teilenummer		132.720.055	132.720.065	132.720.020 <sup>(1)</sup>	132.670.940	132.670.920 <sup>(1)</sup>	132.670.030	132.650.550	132.650.450 <sup>(1)</sup>	132.650.300	
HVLP-konform		✓					-				

<sup>(1)</sup> Zur Verwendung mit dem Set zur Einstellung der Spritzstrahlbreite an der Automatikpistole (per Fernsteuerung)

Set mit 3 Zerstäuberkopf-Schutzkappen: Teilenummer = 132.720.003



# Zubehör für Airmix®-Spritzpistolen

## Sitze für Spritzpistolen

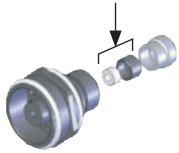

Beschreibung	Menge	Xcite™ & Xcite™ light	MVX	AVX/AXC	ATX	Teilenummer
Edelstahlsitz mit Dichtung (auf Standard montiert)	2	✓	✓	✓	-	129.679.905
		-	-	-	✓	129.629.923
Sitz aus Acetalharz	10	✓	-	-	-	129.729.904
		-	✓	✓	-	129.679.904
		-	-	-	✓	129.609.911
Hartmetallsitz mit Dichtung (200 bar)	2	✓	✓	✓	-	129.679.906
		-	-	-	✓	129.659.904
Hartmetallsitz mit Dichtung (400 bar)	2	•	-	-	-	129.729.907

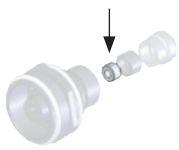

## Dichtungssatz für Spritzpistolen

Dichtungen für Edelstahl- oder Hartmetallsitze	10	✓	✓	✓	✓	129.629.922
Dichtungssatz für MVX-Spritzpistole	1	-	✓	-	-	129.679.901
Reparatursatz für MVX-Spritzpistole	1	-	✓	-	-	129.679.902

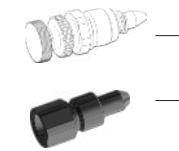

## Zubehör für Automatikpistolen

Spritzstrahlregulierung				✓	-	129.253.100
Set für Spritzstrahleinstellung (VX 24 Zerstäuberkopf + Spritzstrahlregulierung + ferngesteuerte Einstellung der Spritzstrahlbreite)				✓	-	129.695.250
Ferngesteuerte Einstellung der Spritzstrahlbreite				✓	-	029.253.002

## Verlängerung für Spritzpistole

Gerade Verlängerung	400	✓	-	-	-	075.810.010
		-	✓	✓	-	075.800.012
Verlängerung mit abgewinkeltem Kopf (45°-Winkel)	250	-	✓	✓	-	075.800.011
		-	-	-	✓	075.850.011
						075.850.001

## Mikrosieb



Düsengröße (mm)	10 Stck. Mikrosieb (99µ) (Teilenummer)	10 Stck. Dichtungsring (Teilenummer)
02 - 03 - 04 - 06	129.609.901	-
09 und höher	-	129.529.903

## Düsenreinigungsnadeln

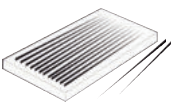

Beschreibung	Düsenöffnungsweite (mm)	Menge	Teilenummer
Reinigungsnadeln	≤ 0,9	12	000.094.000
Entstufungsnadeln	≥ 0,9	12	000.094.002

**Inline-Farfilter** - Mit seinen kompakten Abmessungen passt er in den Griff oder zwischen zwei Schläuche.



Beschreibung	Einrichtung	Maximaler Materialdruck (bar)	Gewinde		Teilenummer
			Einlass	Auslass	
Edelstahlfilter mit 6 Sieben - 168µ	Zwischen 2 Schläuchen	200	M 1/2 JIC	M 1/2 JIC	155.010.000
	Am Materialeinlass der Pistole			F 1/2 JIC	155.010.100
Filtergehäuse	Auf Xcite™-Spritzpistole			Xcite-Einlass	129.520.370

## Sieb für Pistolen-Materialfilter

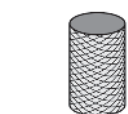

Edelstahlsieb für Filter	Größe (µ)	Menge	Teilenummer
Nr. 4:	100	5	129.609.907
Nr. 6 (auf der Pistole montiert)	168	5	129.609.908
Nr. 12:	280	5	129.609.909

## Drehgelenkanschluss



Beschreibung	Maximaler Materialdruck (bar)	Anschluss		Teilenummer
		Einlass	Auslass	
		Drehgelenkanschluss	500	
M 1/4" NPSM	F 1/2" JIC			129.670.435

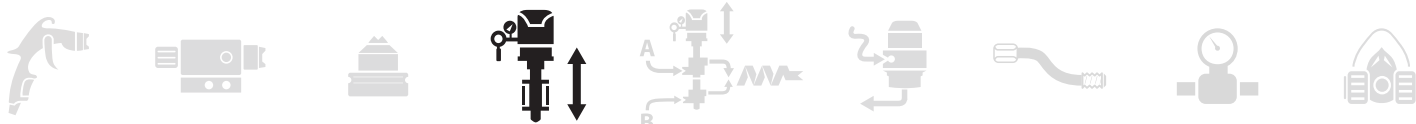

# Airmix® Kolbenpumpen

Ein Airmix®-Zerstäubungssystem besteht mindestens aus folgenden Bestandteilen:

- **Pumpe**
- **2 Schläuche: Luft und Material**
- **Pistole**

Jede unserer im Folgenden detailliert beschriebenen Airmix®-Pumpen ist baugleich:

1. **Ein Manometerpaket: eins zur Versorgung des Motors mit Druckluft und das zweite zur Versorgung der Airmix®-Spritzpistole mit Zerstäuberluft.**
2. **Ein pneumatischer Druckluftmotor.**
3. **Ein Hydraulikabschnitt.**



Die Aufgabe der Pumpe besteht darin, das Material aus dem Behälter anzusaugen und unter hohem Druck durch einen Schlauch zur Pistole zu leiten.

**SAMES KREMLIN** ist ein weltweit führender Hersteller von pneumatischen Kolbenpumpen, die aus vielen Gründen die Referenztechnologie in der Branche sind:

- Keine Brandgefahr bei Anwesenheit von Lösemitteldämpfen.
- Sehr hoher Druck auch bei sehr viskosen Produkten.
- Kontinuierliche Zuführung ohne Strömungsschwankungen (*dank doppelwirkender Arbeitsweise*): ideal, um eine gleichbleibende Dicke und ein qualitatives Endergebnis zu gewährleisten.

Optional kann dazu das passende Pumpenzubehör hinzugefügt werden:

- Saugrohr mit einer Auswahl von unterschiedlichem Durchmesser oder Zulaufbehältern.
- Filter am Pumpenausgang mit Spülrohr - verhindert das Verstopfen der Düsen erleichtert das Ansaugen/ Spülens Ihrer Anlage.
- Wandmontierter Rahmen, Wagen oder Ständer.

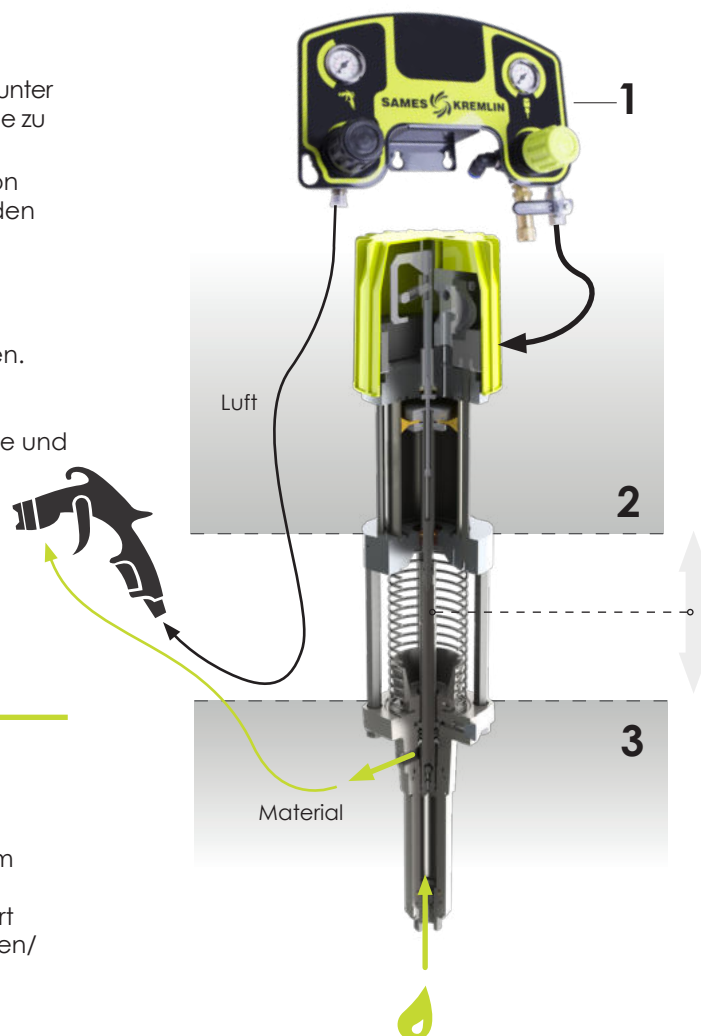

## Eine Pumpe muss nach 2 wesentlichen Parametern ausgewählt werden:

- Das Druckverhältnis bringt die notwendige Energie, um das Material zu transportieren und zu zerstäuben
- Die Größe des Hydraulikteils für die benötigte Durchflussrate

Die Auswahl der richtigen Pumpe für Ihre Anwendung und Material erfordert Know-how: Unsere lokalen SAMES KREMLIN-TEAMS sind für Sie da. Nennenswert ist, dass alle unsere Pumpen mit lösemittel- und wasserbasierten Materialien kompatibel sind.

Das folgende Kapitel stellt Ihnen unser Sortiment an Kolbenpumpen vor. Bei diesen Pumpen muss die Tasse oberhalb der Hydraulik mit Trennmittel gefüllt werden.

Das Trennmittel muss mit dem Material verträglich sein.  
**(Wir bieten eine Reihe an Trennmitteln an, siehe Seite 72)**



Diese **Trennmittel-Tassen-Technologie** hat viele Vorteile:

- Sie erhöht die Lebensdauer der Pumpe: Das Trennmittel verhindert das Eintrocknen der Farbe auf dem Kolben.
- Sie stellt eine visuelle Leckanzeige dar, die den Benutzer darauf aufmerksam macht, dass die Dichtung wieder angezogen oder ausgetauscht werden muss.
- Sie limitiert die Erwärmung des Kolbens.

Wir haben uns zum Ziel gesetzt, Ihnen aufgrund unseres Know-Hows eine Vielzahl von Pumpen anzubieten, die eine Verlängerung der Lebensdauer ermöglichen, unabhängig vom verwendeten Material und Ihren Anwendungsbedingungen:

- Auswahl aus verschiedenen Dichtungen, GT, PFA, PU, MB-A, PTFE G, UHMW, Polyfluid (die folgende Tabelle hilft Ihnen bei der Auswahl)
- Kugelhahnoption aus Edelstahl 316 oder 316L
- Motor mit Turbo-Vereisungsschutz als Option

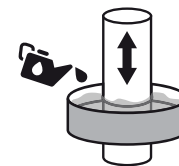
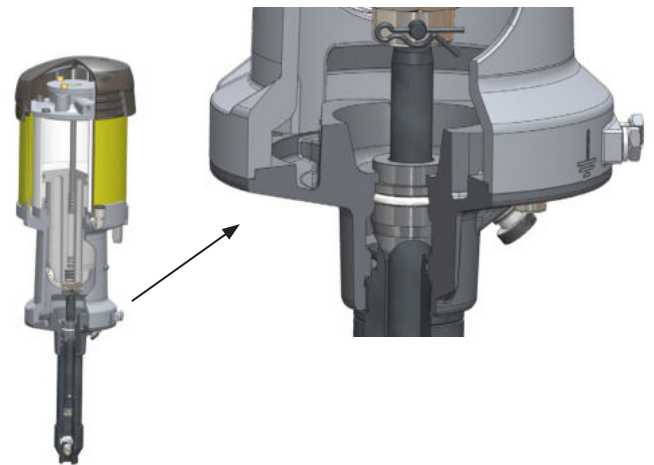

Trennmittel-Tassen-Technologie [www](http://www.sames-kremlin.com)



**Auswahltablelle**

MERKMALE	VORTEILE	10C18	10C50	15C25	15C50	16C240	20C50	20C100	30C25	
Edelstahlausführung	Kompatibel mit wasserbasierten Materialien	Alle								
Kleiner Materialbereich und Saugrohr	Weniger Produktverlust bei Farbwechsel und Pumpenspülung	✓								
Die Pistolen-/Pumpenpakete arbeiten mit einem 0,5-PS-Kompressor	Reduzierte Betriebskosten									
Einfacher Aufbau, reduzierte Anzahl von Ersatzteilen	Einfache Wartung	Alle								
Kompakte Bauweise	Passt in kleine Arbeitsbereiche	✓	✓	✓	✓	-	-	-	✓	
Saugrohr mit großem Durchmesser und hohes Verdichtungsverhältnis	Kann mit einer Vielzahl von Materialien verwendet werden	✓	✓	-	-	✓	✓	✓	-	
Materialabschnitt mit mobiler unterer Packungskonstruktion	Verbesserte Materialbefüllung und -entleerung für konstante Leistung, verbesserte Abdichtung - einfachere Wartung	-	-	✓	✓	-	-	-	✓	
Einfache und zugängliche Druckluftmotor-/Materialabschnittkupplung ohne Zugstange	Möglichkeit, den Materialabschnitt zur Einstellung des X-Wertes zu drehen	-	-	✓	✓	-	-	-	✓	
Materialabschnitt mit Doppelhub	Materialabgabe bei Applikation	-	✓							
Geschlossene Bauweise mit Schutzkorb zwischen Druckluftmotor und Materialabschnitt	Schmierstoffschutz gegen äußere Verschmutzung. Volle Bediener-sicherheit	-	-	✓	✓	-	-	-	✓	
Progressive Schichtbildung mit sehr niedrigem Luftdruck	Einfaches Ansaugen bei sehr niedrigem Materialausstoßdruck. Keine Pulsation auch bei 0,5 bar Luft	-	-	✓	✓	-	-	-	✓	
<b>Kompatibles Material</b>	Wasserbasiert	✓	✓	✓	✓	✓	✓	✓	✓	
	Lösemittelbasiert	✓	✓	✓	✓	✓	✓	✓	✓	
	Grundierungen	✓	✓	✓	✓	✓	✓	✓	✓	
	Beizen	✓	✓	✓	✓	-	✓	✓	-	
	Direct Gloss / Metallic	-	-	-	-	✓	-	-	-	
	Decklacke / Hochglanz	✓	✓	✓	✓	✓	✓	✓	-	
	UV-Produkte	-	-	-	-	-	-	-	-	
	Feuchtigkeitsempfindlich	-	-	-	-	-	-	-	-	
	Zweikomponenten	✓	✓	✓	✓	✓	✓	✓	✓	
	Korrosionsschutz / Abrasive									
	Klebstoffe									
	Dichtstoffe									
Fette										
Wachs										

Spritzpistolen

Pumpen

Maschinen & Steuerungen

Zubehör

Allgemeine Informationen

# Auswahltabelle für Kolbenpumpen

Pumpenbezeichnung	10C18	10C50	15C25	15C50	16C240	20C50	20C100	30C25
-------------------	-------	-------	-------	-------	--------	-------	--------	-------

Konstruktion									
Erhältliche obere Dichtung	Edelstahl	✓	✓	✓	✓	✓	✓	✓	✓
	GT-Packung	✓	✓	✓	-	✓	✓	✓*	✓
	MB-GT-Packung	-	-	-	✓	-	-	-	-
	MB-A-Packung	-	-	✓	-	-	-	-	✓
	PTFE G + Polyfluid	-	-	-	-	✓	✓	✓	-
	UHMW + Polyfluid	-	-	-	-	✓*	-	-	-
	Leder	-	-	-	-	✓*	-	-	-
Erhältliche untere Dichtung	PU	-	-	-	-	✓*	-	✓*	-
	PFA	✓	-	-	-	-	-	-	-
	PU	✓*	-	-	-	✓*	-	✓*	-
	GT	-	✓	-	-	-	✓	✓	-
	UHMW Polyethylen	-	-	✓	✓	✓	-	-	✓
	PTFE G + PE	-	-	-	-	-	✓*	✓*	-
Turbo-Version erhältlich									
Kugel	Edelstahl	✓	✓	✓	✓	✓	✓	✓	✓
	Hartmetall	✓*	-	-	-	-	-	-	-
	316	-	-	-	-	-	✓*	✓*	-
	316L	-	-	-	-	✓*	-	-	-

Montage									
Einzel	-	-	-	-	✓	✓	✓	-	-
Wandmontage	✓	✓	✓	✓	✓	✓	✓	✓	✓
Auf Wagen	✓*	✓*	✓*	✓*	✓	✓	✓*	✓*	✓*
Tragbar	✓	-	✓	✓*	-	-	-	✓	✓
ATEX-Kennzeichnung	CE Ex II 2 G IIA T4	CE Ex II 2 G	CE Ex II 2 G IIA T3			CE Ex II 2 G		CE Ex II 2 G IIA T3	

Abmessungen (wandmontierte Pumpe ohne Filter oder Saugrohr)									
Höhe (mm)	390	820	585	585	864	838	864	585	585
Breite (mm)	270	350	158	159	356	356	356	158	158
Tiefe (mm)	150	210	170	160	254	178	280	170	170
Gewicht (kg)	5,3	17	7,6	8	27	17	22	7,6	7,6

Eigenschaften										
Druckverhältnis	10/1		15/1		16/1	20/1		30/1		
Fördermenge pro Doppelhub (cm³)	18	50	25	50	240	50	100	25	25	
Anzahl der Doppelhübe (pro Liter)	55	20	40	20	4	20	10	40	40	
Fördermenge pro 30 Doppelhübe/ min (l)	0,55	1,5	0,75	1,5	7,2	1,5	3	0,75	0,75	
Freier Durchfluss (l/min)	1,1	3	1,5		14,4	3	6	1,5	1,5	
Max. Materialdruck (Bar)	60		90		96	120		180		
Maximale Materialtemperatur (°C)	60									
Betriebsluftdruck (bar)	1-6									
Luftverbrauch bei 30 Zyk/min und 4 bar (m³/h)	1,9	10,8	2,8		41,5	10,8	21,6	7,1	7,1	
Anschlüsse	Lufteinlass	F 3/8 BSP				F 3/4 BSP	F 3/8 BSP			
	Materialeinlass	F 1/2 BSP oder M 26x125	M 26x125	F 1/2 BSP oder M 26x125		M 26x125			F 1/2 BSP oder M 26x125	
	Materialauslass	M 1/2 JIC								

✓ verfügbar  
\* optional



= erhältlich als **Spray pack**, siehe Tabelle S. 11



# 10C18 Airmix®-Förderpumpe

Die AIRMIX®-Förderpumpe 10C18 ist nur als komplettes Zerstäubungspaket erhältlich. Sie gewährleistet einen konstanten und pulsationsfreien Materialfluss für eine ausgezeichnete Oberflächenqualität.

- Entwickelt für den langlebigen industriellen Einsatz
- Schneller Farbwechsel bei minimalem Lösemittelverbrauch
- Einfaches Design zur Minimierung von Wartungszeit und Betrieb

KOMPAKTES DESIGN, DAS EINEN KONSTANTEN UND PULSATIONSFREIEN MATERIALFLUSS FÜR EINE AUSGEZEICHNETE OBERFLÄCHENQUALITÄT GEWÄHRLEISTET



## Konfiguration der Airmix®-Förderpumpe 10C18

Die 10C18 ist nur im Spray Pack erhältlich, die Liste der Teilenummern finden Sie in Kapitel "Spray Packs" auf Seite 11

## Wartungssätze

Beschreibung	Teilenummer
Reparatursatz für 3402 Druckluftmotor	144.850.150
C18 Reparatursatz für den Materialabschnitt	144.855.799
* rote PU-Dichtung für Auslassventil - empfohlen für wasserbasierte Materialien	144.855.704

## Zubehör

Beschreibung	Teilenummer
Ständer	151.665.705
Einrohrwagen	051.730.110
Griff	051.665.651
Saugrohr Ø6,35 Tauchrohrlänge 420mm	151.665.640
Leicht zu spülendes Saugrohr Ø16 Tauchrohrlänge 600 mm	149.596.050
Leicht zu spülendes Saugrohr Ø16 Tauchrohrlänge 1000 mm (für 200-Liter-Behälter)	149.596.060
Zerstäuberluftset (Druckminderer, Manometer, Blindstopfen, Doppelnippel, Rohmnippel, T-Stück)	151.740.200

\*: +/- 2% nach Norm (EN 13966-1)



# 10C50 Airmix®-Kolbenpumpe



Diese Kolbenpumpe ist perfekt für Airmix®-Anwendungen geeignet und bietet eine außergewöhnliche Leistung. Empfohlen für Anwendungen mit ein bis zwei Airmix®-Pistolen.

- Ideal für Airmix®-Applikationen
- Hocheffiziente Pumpe für maximale Energieeinsparungen
- Optimierte Konstruktion für einfache und schnelle Wartung

IDEAL FÜR WASSERBASIERTE UND FESTSTOFFREICHE MATERIALIEN



## Konfiguration der Airmix®-Förderpumpe 10C50

Montage	Dichtungspackungen		Saugrohr (Ø 25)	Auslassrohr	Zerstäubungs-luftregler	Luftregler Materialdruck	Filter am Pumpen-ausgang	Teilenummer
	Untere Dichtung	Obere Dichtung						
Wandmontage	GT-Dichtung	GT-Dichtungs-Packung	•	-	•	•	-	151.777.200
Wandmontage	GT-Dichtung	GT-Dichtungs-Packung	•	•	•	•	•	151.777.100

## Wartungssätze

Beschreibung	Teilenummer
GT-Dichtungssatz	144.950.091
GT-Reparatursatz	144.950.096
250-4 Druckluftmotor-Dichtungssatz	146.260.991
250-4 Druckluftmotor-Wartungssatz	146.260.996

## Zubehör

Beschreibung	Teilenummer
Einrohrwagen	051.730.110
Doppelrohrwagen	051.221.000
Montageplatte für Doppelrohrwagen	056.100.199
Zulaufbehälter 6 Liter	151.140.230
Saugrohr Easyflow Ø25 Tauchrohrlänge 600 mm	149.596.150
Saugrohr Easyflow Ø25 Tauchrohrlänge 1000mm (für 200-Liter-Behälter)	149.596.160
Edelstahl-Auslassrohr F18 x 125	049.596.000
Materialfilter	155.580.300
Zerstäuberluftset (Druckminderer, Manometer, Blindstopfen, Doppelnippel, Rohrnippel, T-Stück)	151.740.200

# 15C25 Airmix®-Kolbenpumpe



Die kompakte Airmix® Kolbenpumpe ist der ideale Partner für Ihre Airmix® Spritzpistolen, um eine hervorragende Oberflächenqualität und hohe Übertragungseffizienz zu erzielen.

- Ideal für Airmix®-Applikationen
- Hocheffiziente Pumpe für maximale Energieeinsparungen
- Optimierte Konstruktion für einfache und schnelle Wartung

BESCHLEUNIGT DIE LEISTUNG



## Konfiguration der Airmix®-Kolbenpumpe 15C25

Montage	Dichtung		Anschluss Materialeinlass	Saugrohr	Auslassrohr	Zerstäubungs-luftregler	Luftregler Materialdruck	Filter am Pumpenausgang	Teilenummer
	GT-Dichtung	MB-A							
Wandmontage ohne Rohre	•	-	M 26x125	-	-	•	•	-	151.140.000
	•	-	F 1/2 BSP	-	-			-	151.140.320
	-	•	M 26x125	-	-			-	151.140.400
	-	•	F 1/2 BSP	-	-			-	151.140.450
Wandmontage mit Saugrohr	•	-	M 26x125	Ø 16	-	•	•	-	151.140.100
	•	-	M 26x125	Ø 16	-			•	151.140.150
	-	•	M 26x125	Ø 16	-			-	151.140.500

## Wartungssätze

Beschreibung	Teilenummer
Wartungssatz - Motor 245-4	144.140.190
Wartungssatz - Hydraulik C25	144.130.291
GT-Packung	144.130.205
MB-A-Packung	144.130.365
Set bestehend aus Kolben und MB-A-Packung	144.130.389

## Zubehör

Beschreibung	Teilenummer
Wandmontierter Pumpenhalter	151.140.240
Ständer	151.140.210
Doppelrohrwagen	151.241.000
Zulaufbehälter 6 Liter	151.140.230
Saugrohr Easyflush Ø16 Tauchrohrlänge 600 mm	149.596.050
Saugrohr Easyflush Ø16 Tauchrohrlänge 1000 mm (für 200-Liter-Behälter)	149.596.060
Saugrohr Easyflush Ø25 Tauchrohrlänge 600 mm	149.596.150
Saugrohr Easyflush Ø25 Tauchrohrlänge 1000mm (für 200-Liter-Behälter)	149.596.160
Edelstahl-Auslassrohr F18 x 125	049.596.000
Materialfilter	155.580.600
Druckluftplatte mit 2 Luftreglern	151.140.070
Zerstäuberluftset (Druckminderer, Manometer, Blindstopfen, Doppelnippel, Rohrnippel, T-Stück)	151.740.200

➤ Die passenden **Spraypacks** finden Sie auf Seite 11!

# 15C50 Airmix®-Kolbenpumpe



Diese Kolbenpumpe kann eine oder zwei Airmix®-Spritzpistolen versorgen und entspricht den Anforderungen der Allgemeinindustrie. Diese Pumpe verfügt über eine patentierte Dichtung für den Langzeiteinsatz.

- **Perfekte Airmix®-Qualität**
- **Hergestellt mit minimaler Anzahl von Teilen**
- **Niedrigste Betriebskosten**

BESCHLEUNIGT DIE LEISTUNG



## Konfiguration der Airmix®-Kolbenpumpe 15C50

Montage	Dichtung		Anschluss Materialeinlass	Saugrohr	Auslassrohr	Zerstäubungs-luftregler	Luftregler Materialdruck	Filter am Pumpen-ausgang	Teilenummer
	GT-Dichtung	MB-A							
Wandmontage F1/2		-	F 1/2 BSP	-	-			-	151.143.000
		-		-	-			-	151.143.050
Wandmontage M26X125 mit Filter und Absaugung	•	-	M 26x125	Ø25	•	•	•	•	151.143.250
Wandmontage M26X125 mit Filter		-		-	•			•	151.143.450

## Wartungssätze

Beschreibung	Teilenummer
Wartungssatz - Motor 420-4	144.130.190
MB-GT-Packung	144.135.205
Set bestehend aus Kolben und MB-A-Packung	144.135.291

## Zubehör

Beschreibung	Teilenummer
Wandmontierter Pumpenhalter	151.140.240
Ständer	151.140.210
Doppelrohrwagen	151.241.000
Zulaufbehälter 6 Liter	151.140.230
Saugrohr Easyflow Ø25 Tauchrohrlänge 600 mm	149.596.150
Saugrohr Easyflow Ø25 Tauchrohrlänge 1000mm (für 200-Liter-Behälter)	149.596.160
Edelstahl-Auslassrohr F18 x 125	049.596.000
Materialfilter	155.580.600
Druckluftplatte mit 2 Luftreglern	151.140.070
Zerstäuberluftset (Druckminderer, Manometer, Blindstopfen, Doppelnippel, Rohrnippel, T-Stück)	151.740.200

 Die passenden **Spraypacks** finden Sie auf Seite 11!

# 16C240 Airmix®-Kolbenpumpe



Kolbenpumpe für Mittel- oder Niederdruckanwendungen. Empfohlen für eine bis acht Airmix® Spritzpistolen.

- **Edelstahlkonstruktion**
- **Entwickelt für mittelviskose Materialien**
- **Verlängerte Lebensdauer**

EMPFOHLEN FÜR 1 BIS 8 AIRMIX®-PISTOLEN MIT EISFREIEM BETRIEB



## Konfiguration der Airmix®-Kolbenpumpe 16C240

Montage	Saugrohr (Ø 25)	Entleerungs-schlauch	Zerstäubungs-luftregler	Luftregler Materialdruck	Filter am Pumpenausgang	Teilenummer
Einzel	-	-	-	-	-	151.790.000
Wandmontage	-	-	•	•	-	151.790.100
Wandmontage	•	•			•	151.790.200
Auf Doppelrohrwagen montiert	•	•			•	151.790.400
Turbo wandmontiert	-	-			-	151.797.100

## Wartungssätze

Beschreibung	Teilenummer
Dichtungssatz Hydraulik C240	144.970.090
Reparatursatz H120	144.970.095
Dichtungssatz für 2000-4 Druckluftmotor	146.270.990
Reparatursatz für 2000-4 Druckluftmotor	146.270.996

## Zubehör

Beschreibung	Teilenummer
Doppelrohrwagen ohne Platte	051.221.000
Montageplatte für Doppelrohrwagen	056.100.199
Saugrohr Easyflush Ø25 Tauchrohrlänge 600 mm	149.596.150
Saugrohr Easyflush Ø25 Tauchrohrlänge 1000mm (für 200-Liter-Behälter)	149.596.160
Edelstahl Entleerungsschlauch F18 x 125	049.596.000
Materialfilter	155.580.300
Zerstäuberluftset (Druckminderer, Manometer, Blindstopfen, Doppelnippel, Rohrnippel, T-Stück)	151.740.200

Spritzpistolen

Pumpen

Maschinen & Steuerungen

Zubehör

Allgemeine Informationen

# 20C50 Airmix®-Kolbenpumpe

Durch ihr ausgezeichnetes Leistungsvermögen ist diese Kolbenpumpe die ideale Pumpe für Airmix® Anwendungen.



- Ideal für Airmix®-Applikationen
- Hocheffiziente Pumpe für maximale Energieeinsparungen
- Optimierte Konstruktion für einfache und schnelle Wartung

IDEAL FÜR WASSERBASIERTE UND FESTSTOFFREICHE MATERIALIEN



## Konfiguration der Airmix®-Kolbenpumpe 20C50

Einrichtung	Dichtung		Saugrohr	Entleerungs-schlauch	Zerstäubungs-luftregler	Luftregler Materialdruck	Filter am Pumpen-ausgang	Teilenummer
	Untere Dichtung	Obere Dichtung						
Pumpe einzeln	GT-Dichtung	Polyfluid + PTFE G		-	-	-	-	151.770.000
Wandmontage	GT-Dichtung	Polyfluid + PTFE G	Ø25	-			-	151.770.200
	GT-Dichtung						151.770.100	
	GT-Dichtung	GT-Dichtung		•	•	•	•	151.773.100
Auf Einrohrwagen montiert	GT-Dichtung	Polyfluid + PTFE G						151.770.150

## Wartungssätze

Beschreibung	Teilenummer
Dichtungssatz für 500-4 Druckluftmotor	146.260.990
Reparatursatz für 500-4 Druckluftmotor	146.260.995
Dichtungspaket für die obere Polyfluiddichtung, GT unten	144.950.091
Wartungssatz für obere Polyfluiddichtung, GT unten	144.950.096
Dichtungspaket für obere Polyfluiddichtung, PTFE G / PE unten	144.950.090
Wartungssatz für obere Polyfluiddichtung, PTFE G / PE unten	144.950.095
Paket mit Dichtungen GT obere und untere Dichtung	144.950.097
Wartungssatz GT obere und untere Dichtung	144.950.098

## Zubehör

Beschreibung	Teilenummer
Wandhalterung für einzelne Pumpe	044.910.121
Einrohrwagen	051.730.110
Doppelrohrwagen ohne Platte	051.221.000
Montageplatte für Doppelrohrwagen	056.100.199
Zulaufbehälter 6 Liter	151.140.230
Saugrohr Easyflow Ø25 Tauchrohrlänge 600 mm	149.596.150
Saugrohr Easyflow Ø25 Tauchrohrlänge 1000mm (für 200-Liter-Behälter)	149.596.160
Edelstahl-Entleerungsschlauch F18 x 125	049.596.000
Materialfilter	155.580.300
Zerstäuberluftset (Druckminderer, Manometer, Blindstopfen, Doppelnippel, Rohrnippel, T-Stück)	151.740.200

 Die passenden **Spraypacks** finden Sie auf Seite 11!

# 20C100 Airmix®-Förderpumpe



Diese Farbpumpe ist perfekt für Ihre Airmix®-Applikationen. Ihre Größe ist ausreichend zur Versorgung von bis zu 4 Pistolen, wobei ein konstantes Zerstäubungsmuster für eine optimale Oberflächenqualität beibehalten wird.

- Ideal für Airmix®-Applikationen
- Hocheffiziente Pumpe für maximale Energieeinsparungen
- Optimierte Konstruktion für einfache und schnelle Wartung

IDEAL FÜR WASSERBASIERTE UND FESTSTOFFREICHE MATERIALIEN MIT EISFREIEM BETRIEB



## Konfiguration der Airmix®-Förderpumpe 20C100

Montage	Saugrohr (Ø 25)	Entleerungs-schlauch	Zerstäubungs-luftregler	Luffregler Materialdruck	Filter am Pumpenausgang	Teilenummer
Pumpe einzeln	-	-	-	-	-	151.780.000
Wandmontage	•	-	•	•	-	151.780.100
Wandmontage	•	•			•	151.780.200
Turbo wandmontiert	-	-			-	151.782.100
Wagen Bausatz	•	•			•	151.780.400

## Wartungssätze

Beschreibung	Teilenummer
Dichtungssatz für 1000-4 Druckluftmotor	146.270.991
Reparatursatz für 1000-4 Druckluftmotor	146.270.995
Dichtungspaket für obere PTFEG- & Polyfluiddichtung, GT unten	144.960.091
Wartungssatz für obere PTFEG- & Polyfluiddichtung, GT unten	144.960.096
Dichtungspaket für obere PTFEG- & Polyfluiddichtung, PTFE G / PE unten	144.960.090
Wartungssatz für obere PTFEG- & Polyfluiddichtung, PTFE G / PE unten	144.960.095

## Zubehör

Beschreibung	Teilenummer
Einrohrwagen	051.730.110
Doppelrohrwagen ohne Platte	051.221.000
Montageplatte für Doppelrohrwagen	056.100.199
Saugrohr Easyflow Ø25 Tauchrohrlänge 600 mm	149.596.150
Saugrohr Easyflow Ø25 Tauchrohrlänge 1000mm (für 200-Liter-Behälter)	149.596.160
Edelstahl-Spülrohr F18 x 125	049.596.000
Materialfilter	155.580.300
Zerstäuberluftset (Druckminderer, Manometer, Blindstopfen, Doppelnippel, Rohrnippel, T-Stück)	151.740.200



# 30C25 Airmix®-Kolbenpumpe



Diese kompakte Kolbenpumpe ist der ideale Partner für Ihre Airmix®-Spritzpistolen. Ihre Konstruktion entspricht den Anforderungen jeder Branche an die Lackierung und wird für wasserbasierte Applikationen empfohlen, die eine starke Saugleistung erfordern.

- **Effizienz** - perfekt für die Airmix®-Ausrüstung
- **Optimierung** - mit minimaler Anzahl von Teilen
- **Einfachheit** - niedrigste Betriebskosten

## BESCHLEUNIGT DIE LEISTUNG



## Konfiguration der Airmix®-Kolbenpumpe 30C25

Montage	Dichtung		Material-einlassfilter	Saugrohr	Entleerungs-schlauch	Zerstäubungs-luftregler	Luftregler Materialdruck	Filter am Pumpen-ausgang	Teilenummer
	GT-Dichtung	MB-A							
Wandmontage ohne Rohre	•	-	M 26x125	-	-			-	151.145.000
	•	-	F 1/2 BSP	-	-			-	151.145.320
	-	•	M 26x125	-	-			-	151.145.400
	-	•	F 1/2 BSP	-	-			-	151.145.450
Wandmontiert mit Rohr	•	-	M 26x125	Ø 16	-	•	•	-	151.145.100
	•	-	M 26x125	Ø 16	-			•	151.145.200
	•	-	M 26x125	Ø 25	-			-	151.145.150
Wandmontierte Pumpe mit Rohr und Filter	•	-	M 26x125	Ø 25	-			•	151.145.250
	-	•	M 26x125	Ø 25	-			•	151.145.600

## Wartungssätze

Beschreibung	Teilenummer
Wartungssatz - Motor 420-4	144.130.190
Wartungssatz - Hydraulik C25	144.130.291
GT-Packung	144.130.205
MB-A-Packung	144.130.365
Set bestehend aus Kolben und MB-A-Packung	144.130.389

## Zubehör

Beschreibung	Teilenummer
Wandmontierter Pumpenhalter	151.140.240
Ständer	151.140.210
Doppelrohrwagen	151.241.000
Zulaufbehälter 6 Liter	151.140.230
Saugrohr Easyflow Ø16 Tauchrohrlänge 600 mm	149.596.050
Saugrohr Easyflow Ø16 Tauchrohrlänge 1000 mm (für 200-Liter-Behälter)	149.596.060
Saugrohr Easyflow Ø25 Tauchrohrlänge 600 mm	149.596.150
Saugrohr Easyflow Ø25 Tauchrohrlänge 1000mm (für 200-Liter-Behälter)	149.596.160
Edelstahl-Entleerungsschlauch F18 x 125	049.596.000
Materialfilter	155.580.600
Druckluftplatte mit 2 Luftreglern	151.140.070
Zerstäuberluftset (Druckminderer, Manometer, Blindstopfen, Doppelnippel, Rohrnippel, T-Stück)	151.740.200

 Die passenden **Spraypacks** finden Sie auf Seite 11!



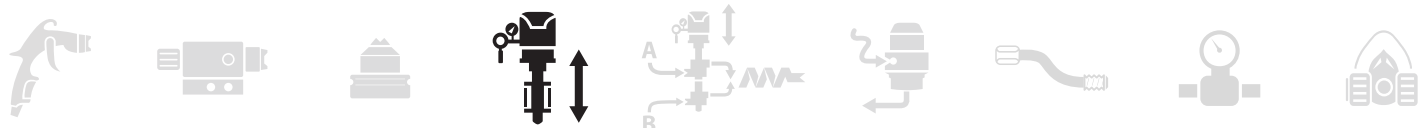

# Airmix® Flowmax®-Pumpen

Die exklusive Flowmax® SuperLife-Technologie ist nur bei **SAMES KREMLIN** erhältlich. Keine andere Kolbenpumpe mit ähnlichem Druck und Ausbringungsmenge kommt der Flowmax® SuperLife-Technologie nahe. Flowmax®-Pumpen übertreffen die Lebensdauer von Standardkolbenpumpen mit selbstjustierenden Dichtungen deutlich. Außerdem gibt es keine Trennmitteltasse, so dass ebenso keine Packungen erforderlich sind. Zusammenfassend lässt sich sagen, dass es sich um eine packungslose Pumpe handelt, die leise und wartungsarm arbeitet. Sie ist einzigartig!

Der Faltenbalg ersetzt die oberen Dichtungen und Trennmitteltassen, die bei anderen doppeltwirkenden Pumpen zu finden sind. Praktisch pulsationsfrei mit reibungsamen Dichtungen für eine weiche Bewegung.

Die Flowmax® Faltenbalgtechnologie ist ein patentiertes **SAMES KREMLIN**-Design, das eine ausgewogene Materialversorgung und einen langen, leckagefreien Betrieb gewährleistet.

Die Flowmax®-Faltenbalgtechnologie verhindert das Eindringen von Luft und Licht, was bei der Verarbeitung folgender Materialien entscheidend ist:

- Feuchtigkeitsempfindliche Polyurethan-Härter
- Wasserbasierte Lacke
- UV-härtende Lacke

Diese Pumpen eignen sich auch hervorragend für Materialzirkulationsanwendungen mit geringem Pulsationsverhalten.

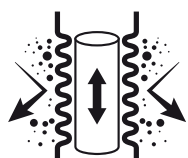

Flowmax®-Technologie

**Bei dieser Technologie braucht nicht darauf geachtet zu werden, ob die Trennmitteltasse ausreichend mit Trennmittel gefüllt ist!**

## Auswahltablelle

MERKMALE	VORTEILE	16F240	17F60	20F50	20F100	20F440
Edelstahlausführung	Kompatibel mit wasserbasierten Materialien					
Die Abdichtung erfolgt durch eine Superlife™-Faltenbalgdichtung	Hohe Zuverlässigkeit					
	Keine Spülmitteltasse mehr					
	Leckagefrei					
	Vollständige Abdichtung zwischen Pumpe und Motor	✓	✓	✓	✓	✓
	ideal für Arbeiten mit Katalysatoren					
Breite und weiche Materialdurchgänge	Feuchtigkeitsempfindlich					
	Ideal für UV- und vorkatalysierte Materialien					
	Materialpassage ohne Zurückhaltung vieler Beschichtungsstoffe	✓	✓	✓	✓	✓
Edelstahlausführung	Kompatibel mit wasserbasierten Materialien	✓	✓	✓	✓	✓
Ausgewogener Materialbereich	Konstanter Materialausgangsdruck	✓	✓	✓	✓	✓
Mobile Kolbendichtung	Hervorragende Saugleistung	✓	✓	✓	✓	✓
Externer Ventil-Bausatz	Einfache Wartung	-	✓	-	-	-
Schwimmender Kolben	Schnelle Inversionen und sehr hohe Effizienz	-	✓	-	-	-
Material	Wasserlack	✓	✓	✓	✓	✓
	Lösemittellack	✓	✓	✓	✓	✓
	Grundierungen	✓	✓	✓	✓	✓
	Beizen			-		
	Direct Gloss / Metallic-Lack			-		
	Decklacke / Hochglanz	✓	✓	✓	✓	✓
	UV-Lack	✓	✓	✓	✓	✓
	Feuchtigkeitsempfindlicher Lack	✓	✓	✓	✓	✓
	Zweikomponenten-Lacke					
	Korrosionsschutz / Abrasive					
	Klebstoffe					
	Dichtstoffe					
	Fette					
Wachs						

# Auswahltabelle für Flowmax®-Pumpen

Pumpenbezeichnung	16F240		17F60	20F50	20F100	20F440	
	<b>Konstruktion</b>						
Materialdurchgang aus Edelstahl	✓		✓	✓	✓	✓	
Faltenbalg	Polyethylen						
Obere Dichtung	GT	PU*	GT	GT	GT	GT	PU*
Untere Dichtung	UHMW	PU*	GT	GT	GT	UHMW	PU*
Turbo-Version	✓		-	-	•	-	
Edelstahlkugel	✓		✓	✓	✓	✓	
316L-Kugel	✓*			✓*	✓*		
	<b>Montage</b>						
Einzel	✓		-	✓	✓	-	
Wandmontage	✓		✓	✓	✓	✓	
Auf Wagen	✓		✓	✓	✓	✓	
	<b>Abmessungen (wandmontierte Pumpe ohne Filter oder Saugrohr)</b>						
Höhe (mm)	105		622	991	975	111,5	
Breite (mm)	400		330	483	470	640	
Tiefe (mm)	270		210	280	270	325	
Gewicht (kg)	32		20	22	27	66	
	<b>Eigenschaften</b>						
Fördermenge pro Doppelhub (cm³)	240		60	50	100	440	
Anzahl der Doppelhübe (pro Liter)	4		16	20	10	2,3	
Fördermenge mit 30 Doppelhüben/ min (l)	5,7		1,8	1,5	3	8,8	
Freier Durchfluss (l/min)	14,4		3,6	3	6	26,4	
Max. Materialdruck (Bar)	96		100	120	120	120	
Maximale Farbtemperatur (°C)	60		60	60	60	60	
Betriebsluftdruck (bar)	1-6		1-6	1-6	1-6	1-6	
Luftverbrauch bei 30 Zyk/min und 4 bar (m³/h)	41,5		11	10,8	21,6	63,4	
ATEX-Kennzeichnung	CE Ex II 2 G T3		CE Ex II 2 G T6	CE Ex II 2 G	CE Ex II 2 G	CE Ex II 2 G	
<b>Anschlüsse</b>	Lufteinlass	F 3/4 BSP		F 3/8 BSP		F 3/4 BSP	
	Luftauslass	-		M 1/4 NPS		-	
	Materialeinlass			M 26x125		M 38 x 150	
	Materialauslass			M 1/2 JIC		F 3/4 NPS	
	Materialauslass (nach dem Filter)			M 1/2 JIC		M 3/4 JIC	

✓ verfügbar

\* optional



= erhältlich als **Spray pack**, siehe Tabelle Seite 11

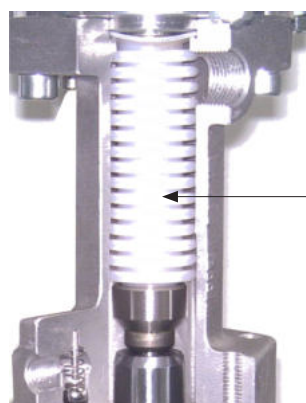

Flowmax®-Technologie

# 16F240 Airmix® Flowmax®-Pumpe

Ideal zur Versorgung mehrerer Pistolen und einer Zirkulation mit eisfreiem Betrieb.



- Flowmax®-Technologie für wartungsfreien Betrieb
- Konzipiert für feuchtigkeitsempfindliche und leicht abrasive Materialien
- Verlängerte Lebensdauer



## Konfiguration der 16F240 Airmix® Flowmax® -Pumpe

Konfiguration	Saugrohr (Ø 25)	Entleerungsschlauch	Zerstäubungsluftregler	Luftregler Materialdruck	Filter am Pumpenausgang	Teilenummer
Pumpe einzeln	-	-	-	-	-	151.793.000
Wandmontage	-	-	•	•	-	151.793.100
Wandmontage	•	•	•	•	•	151.793.200
Auf Doppelrohrwagen montiert	•	•	•	•	•	151.793.400
Turbo wandmontiert	-	-	•	•	-	151.796.100
Turbo wandmontiert	•	•	•	•	•	151.796.200

## Wartungssätze

Beschreibung	Teilenummer
Dichtungssatz für 2000-4 Druckluftmotor	146.270.990
Reparatursatz für 2000-4 Druckluftmotor	146.270.996
Dichtungssatz für F240 Materialabschnitt	144.970.490
Reparatursatz für F240 Materialabschnitt	144.970.495
Paket mit PU-Dichtungen	144.970.270

## Zubehör

Beschreibung	Teilenummer
Doppelrohrwagen ohne Platte	051.221.000
Montageplatte für Doppelrohrwagen	056.100.199
Saugrohr Easyflow Ø25 Tauchrohrlänge 600 mm	149.596.150
Saugrohr Easyflow Ø25 Tauchrohrlänge 1000mm (für 200-Liter-Behälter)	149.596.160
Edelstahl-Entleerungsschlauch F18 x 125	049.596.000
Materialfilter am Ausgang	155.580.300
Zerstäuberluftset (Druckminderer, Manometer, Blindstopfen, Doppelnippel, Rohrnippel, T-Stück)	151.740.200

# 17F60 Airmix® Flowmax®-Pumpe



Die Flowmax® Technologie ohne Trennmitteltasse garantiert eine vollständige Abdichtung und hohe Zuverlässigkeit. Die schnelle Pumpumkehr sorgt für einen sehr gleichmäßigen Spritzstrahl und eine konstante Durchflussrate. Empfohlen für Anwendungen mit einer bis drei Airmix® Pistolen.

- **Einzigartige Flowmax®-Faltenbalgtechnologie**
- **Verlängerte Lebensdauer**
- **Einfache Wartung**

SCHMIERUNGSFREIE PUMPE MIT EINFACHER WARTUNG



## Konfiguration der 17F60 Airmix® Flowmax® Pumpe

Montage	Saugrohr (Ø 25)	Entleerungs-schlauch	Zerstäubungs-luftregler	Luftregler Materialdruck	Filter am Pistolenausgang	Teilenummer
Wandmontage	•	•	•	•	•	151.730.700
1-Rohr-Wagen	•	•	•	•	•	151.730.750

## Wartungssätze

Beschreibung	Teilenummer
Dichtungssatz für 1000-2 Druckluftmotor	144.919.904
Reparatursatz für 1000-2 Druckluftmotor	144.919.914
Dichtungssatz für F60 Materialabschnitt	144.910.799
Reparatursatz für F60 Materialabschnitt	144.910.797
Dichtungssatz für externe Ventile	144.910.798
Druckluftmotor allein	144.910.300

## Zubehör

Beschreibung	Teilenummer
Einrohrwagen	051.730.110
Doppelrohrwagen ohne Platte	051.221.000
Montageplatte für Doppelrohrwagen	056.100.199
Saugrohr Easyflow Ø25 Tauchrohrlänge 600 mm	149.596.150
Saugrohr Easyflow Ø25 Tauchrohrlänge 1000mm (für 200-Liter-Behälter)	149.596.160
Edelstahl-Entleerungsschlauch F18 x 125	049.596.000
Materialfilter am Ausgang	155.580.300
Zerstäuberluftset (Druckminderer, Manometer, Blindstopfen, Doppelnippel, Rohrnippel, T-Stück)	151.740.200



# 20F50 Airmix® Flowmax®-Pumpe



Die Pumpe 20F50 verwendet die Flowmax®-Technologie für vollständige Abdichtung, Leistung und längere Lebensdauer für Airmix®-Anwendungen.

- **Einzigartige Flowmax®-Faltenbalgtechnologie**
- **Verlängerte Lebensdauer**
- **Einfache Wartung**

SCHMIERUNGSFREIE PUMPE MIT EINFACHER WARTUNG



## Konfiguration der 20F50 Airmix® Flowmax®-Pumpe

Montage	Saugrohr (Ø 25)	Entleerungsschlauch	Zerstäubungs-luftregler	Luftregler Materialdruck	Filter am Pumpenausgang	Teilenummer
Pumpe einzeln	-	-	-	-	-	151.771.000
Wandmontage	•	-	•	•	-	151.771.100
Wandmontage	•	•	•	•	•	151.771.200
Auf Doppelrohrwagen montiert	•	•	•	•	•	151.771.400

## Wartungssätze

Beschreibung	Teilenummer
Dichtungssatz für 500-4 Druckluftmotor	146.260.990
Reparatursatz für 500-4 Druckluftmotor	146.260.995
Dichtungssatz für F50 Hydraulikabschnitt	144.950.291
Reparatursatz für F50 Hydraulikabschnitt	144.950.292

## Zubehör

Beschreibung	Teilenummer
Doppelrohrwagen ohne Platte	051.221.000
Montageplatte für Doppelrohrwagen	056.100.199
Saugrohr Easyflow Ø25 Tauchrohrlänge 600 mm	149.596.150
Saugrohr Easyflow Ø25 Tauchrohrlänge 1000mm (für 200-Liter-Behälter)	149.596.160
Edelstahl-Entleerungsschlauch F18 x 125	049.596.000
Materialfilter am Ausgang	155.580.300
Zerstüberluftset (Druckminderer, Manometer, Blindstopfen, Doppelnippel, Rohrnippel, T-Stück)	151.740.200

# 20F100 Airmix® Flowmax®-Pumpe



Flowmax®-Pumpen für Mittel- oder Niederdruckanwendungen. Geeignet für alle Materialien, inklusive wasserbasierte Materialien und High Solids.

- Flowmax®-Technologie für wartungsfreien Betrieb
- Konzipiert für feuchtigkeitsempfindliche und leicht abrasive Materialien
- Verlängerte Lebensdauer

IDEAL ZUR VERSORGUNG VON 2 PISTOLEN MIT EISFREIEM BETRIEB



## Konfiguration der 20F100 Airmix® Flowmax® Pumpe

Einrichtung	Saugrohr (Ø 25)	Entleerungsschlauch	Zerstäubungs-luftregler	Luftregler Materialdruck	Filter am Pumpenausgang	Teilenummer
Pumpe einzeln	-	-	-	-	-	151.781.000
Wandmontage	•	-	•	•	-	151.781.100
Wandmontage	•	•	•	•	•	151.781.200
Turbo wandmontiert	-	-	•	•	-	151.783.100
Turbo wandmontiert	•	•	•	•	•	151.783.200
Turbo auf Wagen	-	-	-	-	•	151.783.400

## Wartungssätze

Beschreibung	Teilenummer
Dichtungssatz für 1000-4 Druckluftmotor	146.270.991
Reparatursatz für 1000-4 Druckluftmotor	146.270.995
Dichtungssatz für F100 Hydraulikabschnitt	144.960.291
Reparatursatz für F100 Hydraulikabschnitt	144.960.292

## Zubehör

Beschreibung	Teilenummer
Doppelrohrwagen ohne Platte	051.221.000
Montageplatte für Doppelrohrwagen	056.100.199
Saugrohr Easyflow Ø25 Tauchrohrlänge 600 mm	149.596.150
Saugrohr Easyflow Ø25 Tauchrohrlänge 1000 mm (für 200-Liter-Behälter)	149.596.160
Edelstahl-Entleerungsschlauch F18 x 125	049.596.000
Materialfilter am Ausgang	155.580.300
Zerstüberluftset (Druckminderer, Manometer, Blindstopfen, Doppelnippel, Rohrnippel, T-Stück)	151.740.200

Spritzpistolen

Pumpen

Maschinen & Steuerungen

Zubehör

Allgemeine Informationen

# 20F440 Airmix® Flowmax®-Pumpe

Die Flowmax®-Pumpe gewährleistet eine absolut leakagefreie Abdichtung, erzeugt eine hohe Leistung und ist langlebig sowie zuverlässig.



- **Wartungsfrei: FLOWMAX®-Technologie**
- **Konzipiert für feuchtigkeitsempfindliche und abrasive Materialien**
- **Verlängerte Lebensdauer**

LEISTUNGSSTARKE, PACKUNGSFREIE FALTENBALGPUMPE FÜR PCS UND AUTOMATISCHE MASCHINEN



## Konfiguration der 20F440 Airmix® Flowmax® Pumpe

Einrichtung	Saugrohr	Entleerungsschlauch	Luftregler Materialdruck	Ausgang der Filterpumpe	Teilenummer
Wandmontage	-	-	•	-	151.860.200
Wandmontiert, GT & PEHD-Dichtungen mit Filter	-	-	•	•	151.860.300
Wandmontiert, PU-Dichtungen einzeln	-	-	-	-	151.860.500
Wandmontiert, PU-Dichtungen	-	-	•	-	151.860.600
Wandmontiert, PU-Dichtungen mit Filter	-	-	•	•	151.860.700

## Wartungssätze

Beschreibung	Teilenummer
Dichtungssatz für 5000-4 Druckluftmotor	146.280.991
Reparatursatz für 5000-4 Druckluftmotor	146.280.996
Dichtungssatz für F440 Hydraulikabschnitt	144.990.090
Reparatursatz für F440 Hydraulikabschnitt	144.990.095
Adapter-Bausatz für PU-Dichtungen	144.990.120

## Zubehör

Beschreibung	Teilenummer
Verstärkter Doppelrohrwagen	051.231.000
Pumpenhalterung	051.341.206
PumpenausgangsfILTER Edelstahl 3/4"	155.581.400
Saugrohr Ø25 Tauchrohrlänge 600 mm	049.597.100
Edelstahl-Entleerungsschlauch F18 x 125	049.596.000
Zerstäuberluftset (Druckminderer, Manometer, Blindstopfen, Doppelnippel, Rohrnippel, T-Stück)	151.740.200



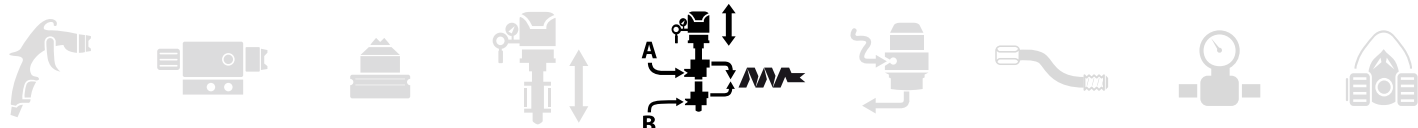

# Mechanische und elektronische Dosierung

**SAMES KREMLIN** bietet ein komplettes Sortiment an 2K-Materialsystemen für die richtige Dosierung von Lack. Bei den Anwendungen handelt es sich entweder um mechanische, mechatronische oder elektronische Dosiermaschinen. Unsere Systeme integrieren viele Technologien, hier sind die wichtigsten:



Injectmix-Technologie

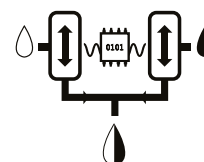

PFE-Technologie

Die Injectmix-Technologie ermöglicht die Direkteinspritzung des Grundmaterials in den Katalysator zum Dosieren und Mischen durch einen statischen Hochleistungsmischer.

Die beiden Materialien werden dann sofort in einem Inline-Statikmischer ohne Vormischkammer gemischt.

- EINFACHE Spültechnologie: Begrenzung der Wartungsarbeiten
- HOCHPRÄZISES Mischen
- UNTERSCHIEDLICHE EINSPRITZDÜSEN-Größe: optimales Einspritzvolumen des Härters

Die innovative Steuerung der Pumpenumschaltung PFE („Pulse Free Electronic Control“) sorgt für einen konstanten, absolut pulsationsfreien Materialfluss, der eine gleichmäßige Dosierung gewährleistet.

Flüssigkeits-Mischtechnologie

Die PFE-Technologie arbeitet bei der Umkehrpumpe in der Totzeit, um eine gleichmäßige Dosierung zu gewährleisten.

- PRÄZISE MESSUNG, da die Pumpen während eines Einspritzvorgangs nie umschalten.
- PULSATIONSFREI, es gibt keinerlei Veränderung des Spritzmusters beim Zerstäuben
- DOSIERGENAUIGKEIT  $\pm 1\%$

## Spezifikationen

Bezeichnung der Maschine	PU2160F	PU3000	Cyclomix™ Micro	Cyclomix™ Multi	Cyclomix™ Expert	
Dosierart	Mechanisch	Mechatronisch	Elektronisch			
Verhältnis	Fest	Verstellbar				
Injectmix-Technologie	-	✓	-			
PFE-Technologie	-	✓	✓			
<b>Maße</b>						
Höhe (cm)	110	28,6 (Steuerungskasten) - 130-150 (Dosiereinheit)	17,3 (Steuerungskasten) - 40 (Dosiereinheit)	60 (Steuerungskasten) - 77 (Mischeinheit)	60 (Steuerungskasten) - 91 (Mischeinheit 2K)	
Breite (cm)	55	36,7 (Steuerungskasten) - 86 (Dosiereinheit)	36,6 (Steuerungskasten) - 40,7 (Dosiereinheit)	60 (Steuerungskasten) - 60 (Mischeinheit)	60 (Steuerungskasten) - 89 (Mischeinheit 2K)	
Tiefe (cm)	50	14,3 (Steuerungskasten) - 70 (Dosiereinheit)	11,1 (Steuerungskasten) - 30 (Dosiereinheit)	40 (Steuerungskasten) - 77 (Mischeinheit)	40 (Steuerungskasten) - 68 (Mischeinheit 2K)	
Gewicht (kg)	60	-	25	70	48 (2K)	
<b>Eigenschaften</b>						
Elektrische Leistung	-	115 / 230V - 75W	115 / 230V - 75W	115 / 230 V - 75 W	115 / 230V - 75W	
Steuerluft (min bar)	6	6	4	4	4	
Materialdruck (bar)	40 - 120	2 - 200	2 - 175	2 - 200	5 - 200	
Materialführende Teile	Edelstahl, Polyethylen, PFPE, vernickelter Stahl Katalysatorabschnitt 1/1, 2/1 und 5/1; 304L; 10/1; 316L	Edelstahl und PeHD	Edelstahl und PEHD Edelstahl 316L auf der Katalysatorseite der PH-Version	Edelstahl und PeHD	Edelstahl und PeHD (Option 316L)	
Mischungsverhältnis	1/1; 2/1; 5/1; 10/1	1/1 bis 20/1	Einkomponenten-Material und 0,6/1 bis 20/1	0,6/1 bis 20/1 (160 % bis 5 %)	0,6/ bis 30/1	
Mischgenauigkeit		+/- 1%	+/- 1%	+/- 1%	+/- 1%	
Anzahl der Produkte	1	1	1 - 3	7* - 20*	21*	
Ausbringmenge gemischtes Material (cm³/min)	800 -> 1/1 600 -> 2/1 500 -> 5/1 440 -> 10/1	PU 3000 2l: bis zu 2000 PU 3000 4l: bis zu 4000	100 - 2000	100 - 2000	50 - 6000	
Viskosität des Materials	180 s - CA4	30 - 8000 cP	30 - 5000 cP	30 - 5000 cP	30 - 5000 cP	
<b>Anschlüsse</b>	Luffeinlass	F 3/8" BSP	F 3/4" BSP	-	F 1/4" BSP	
	Luftauslass	M 1/4" NPS	F 1/4" BSP	-	F 1/4" BSP	
	Materialreinlass	-	-	M 1/2" JIC	M 1/2" JIC	-
	Materialauslass	M 1/2" JIC	F 3/4" JIC	M 1/2" JIC	F 1/4" BSP	-

\* Dieser Wert ist abhängig von der Anzahl der Katalysatoren.

# PU 2160F Airmix®

Die mechanische Dosier- und Mischanlage ermöglicht das Pumpen und Dosieren bei mittlerem Druck.



- **Benutzerfreundliche und einfache Bedienung**
- **Sehr gute Mischqualität**
- **Sichere Anwendung**

**ALLES IN EINER LÖSUNG: PUMPEN UND MISCHEN IM GESICHERTEN VERHÄLTNIS**

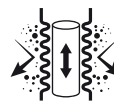

Integrierte Flowmax®-Pumpentechnologie



MERKMALE	VORTEILE
Auf Wagen montierte Pumpe	Einfache Positionierung im Arbeitsbereich (in verschiedenen Arbeitsbereichen)
Wird mit Mischer, Mischverteiler, Luftzufuhrvorrichtung, Saugrohr für Grundmaterial und Spülmittel geliefert, Zulaufbehälter 6l für Katalysator	Gebrauchsfertige Pumpe
Materialabschnitte aus Edelstahl (Grundmaterial und Katalysator) - im Standard	Chemische Kompatibilität ohne jegliche Korrosionsgefahr mit wasserbasierten Materialien
Abdichtung durch einen FLOWMAX®-Faltenbalg auf der Katalysatorseite	Hohe Zuverlässigkeit Keine Spülmitteltasse mehr Leckagefrei Vollständige Abdichtung zwischen Pumpe und Umgebung, ideal für die Arbeit mit feuchtigkeitsempfindlichen Katalysatoren Ideal für UV- und vorkatalysierte Materialien
Halbautomatischer Verteiler mit Synoptik	Sicherer Betrieb Benutzerfreundlich
Katalysatorzirkulation	Schneller Farbwechsel und Spülung ohne Katalysatorverlust
Kompletter Katalysatorkreislauf aus Edelstahl 316 bei der Version mit Druckverhältnis 10/1	Ideal für chemisch aggressive Katalysatoren

## Konfiguration der Farbdosierpumpe PU 2160F Airmix® Flowmax®

Beschreibung	Dosierverhältnis	Version	Max. Ausgangsdruck (bar/psi)	Fördermenge bei 20 Doppelhüben/min.	Teilenummer
Pumpe PU 2160 F	1/1	Wagen	60 (870)	0,8	151.586.690
	2/1		90 (1300)	0,6	151.586.695
	5/1		108 (1570)	0,5	151.586.710
	10/1		120 (1740)	0,4	151.586.700



# PU 3000 Airmix®

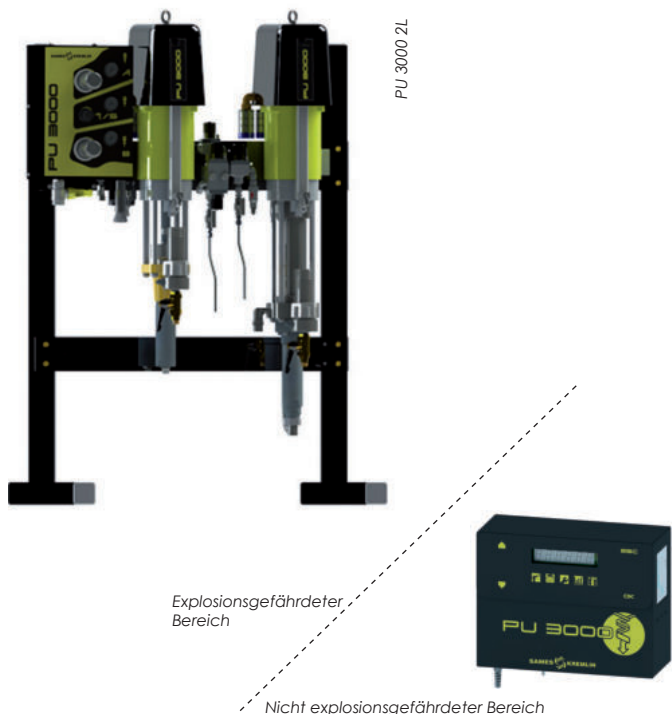

Die elektronische Dosier- und Mischanlage PU 3000 ermöglicht das Pumpen und Dosieren und bietet weitere elektronisch gesteuerte Funktionen für mittlere und niedrige Drücke. Sie ist in zwei Versionen verfügbar: 2 Liter und 4 Liter.

- **Benutzerfreundlich**
- **Sehr gute Mischqualität**
- **Sichere Anwendung**

**PLUG-AND-SPRAY-LÖSUNG, PUMPEN UND MISCHEN VON 2 KOMPONENTEN MIT EINSTELBAREM VERHÄLTNIS**



MERKMALE	VORTEILE
Plug & Spray	Schnelle Inbetriebnahme
<b>SAMES KREMLIN</b> -Patent: Free Pulse Electronic Control (FPE) Innovative Steuerung der Pumpenumschaltung	Konstanter Materialdurchfluss Unübertroffene Mischgenauigkeit +/- 1% und Reproduzierbarkeit +/- 1%
Direkteinspritzung im Hochleistungsstatikmischer	Perfektes Mischen
Aufzeichnung von Materialverbrauch und VOC-Wert Möglichkeit zum Drucken von Datensätzen	Speicherung des Material- und Lösemittelverbrauchs
Automatisches Komponentenmanagement: Grundmaterial, Katalysator und Lösemittel Automatische Spülung und Materialerzeugung Benutzerfreundliches Bedienfeld	Benutzerfreundliche und einfache Programmierung durch den Bediener
Alarm für präventive Wartung Kontinuierliche Verhältnisprüfung und Alarmierung Alarm für niedrigen Füllstand im Materialbehälter	Sicherer Betrieb
Verhältnis-Prüfset als Standard mit 2-Liter-Testrohr Filter- und Ablauf-Baugruppe als Standard	Visuelle Kontrolle der Mischgenauigkeit Kein Produktverlust
Abdichtung durch einen FLOWMAX®-Faltenbalg auf der Katalysatorseite	Hohe Zuverlässigkeit Ideal für die Arbeit mit feuchtigkeitsempfindlichen Katalysatoren
Variables Verhältnis von 5 bis 160% Geeignet für AIRMIX®-Zerstäubungstechnologien Sehr geringer Durchfluss ab 10 cm <sup>3</sup>	Geeignet für den Einsatz in einer Vielzahl von Märkten

## Kontinuierliche Prozesskontrolle

Beschreibung	Materialvolumen pro Zyklus (cm <sup>3</sup> )	Druckverhältnis	Härterabschnitt	Teilenummer
PU3000 2L	100	30/1	Flowmax®	155.680.110
PU3000 4L	225		C-Becher oder Becherschmierung	155.680.155

## Option

Beschreibung	Teilenummer
Glasset für Kabinensteuerung	155.660.340

## Spülpumpe

Beschreibung	Saugrohr	Spülrohr	Luffregler Materialdruck	Teilenummer
30-C25 Spülpumpe - PU 3000	• (Ø 16)	-	-	151.145.090

Elektronische Misch- und Dosierpumpe für Lacke

# CYCLOMIX™ Micro Airmix®

Das elektronische Mehrkomponenten-Misch- und Dosiersystem ermöglicht die Dosierung, Mischung und kontinuierliche Abgabe von Zweikomponentenfarben oder Klebstoffen.

- **Frisches Material nach Bedarf**
- **Vermeidung von manuellen Mischfehlern**
- **Signifikante Materialeinsparungen**

EINSTIEGS-DOSIERMASCHINE MIT HANDLING VON BIS ZU 3 FARBEN



Lieferung ohne Pumpen oder Pistolen, die separat zu bestellen sind  
Zur Versorgung einer einzelnen Pistole ausgelegt



Nicht explosionsgefährdeter Bereich

Explosionsgefährdeter Bereich

MERKMALE	VORTEILE
Automatisches Komponentenmanagement: Grundmaterial, Katalysator und Lösungsmittel	Dosierung +/- 1% und Reproduzierbarkeit +/- 0,5%
Automatische Spülung und Materialmischung	Schnelle Inbetriebnahme, minimaler Material- und Lösemittelverbrauch.
Einstellbare Spülmenge Verschiedene Spülsequenzen verfügbar: nur Grundmaterialseite; Grundmaterialseite dann Katalysator ; Katalysatorseite dann Grundmaterialseite	Lösemittelsparung und Umweltschutz
Kontinuierliche Verhältnisprüfung und Alarmierung	Die auf die Teile aufgetragene Farbe entspricht immer den Spezifikationen
Benutzerfreundliches Bedienfeld	Benutzerfreundliche und einfache Programmierung durch den Bediener
Edelstahlausführung	Zur Verarbeitung einer Vielzahl an Materialien
Aufzeichnung von Materialverbrauch und VOC mit der Option zum Ausdrucken der Aufzeichnungen (mit RS-232-Option)	Speicherung des Material- und Lösemittelverbrauchs
Möglichkeit zur Überwachung der Cyclomix™ Micro aus der Spritzkabine (mit dem Glasset für Kabinensteuerung)	Ergonomie der Arbeitsstation
Konstruktion der Mischplatte	Einfache Wartung und Ersatzteilstandardisierung
PH-Version (Edelstahl 316L)	Kompatibel mit sauren Katalysatoren

## Konfiguration des elektronischen Dosiersystems CYCLOMIX™ Micro Airmix®

Beschreibung	Katalysatorspülung	Anzahl der Grundmaterialien	Anzahl der Katalysatoren	Teilenummer
CYCLOMIX™ Micro	-	1	1	155.660.900
	-	3		155.660.930
CYCLOMIX™ Micro+	•	1		155.660.911
	•	3		155.660.933
CYCLOMIX™ Micro+ PH (ohne Mischer - siehe Optionen)	•	1		155.660.951
	•	3		155.660.953

## Optionen

Beschreibung	Teilenummer
Mischbaugruppe für Cyclomix® Micro+ PH (Statischer Mischer)	155.660.955
RS-232-Anschlussset für Drucker	155.660.935
Glasset für Kabinensteuerung	155.660.340
5 m Verlängerungskabel zwischen Schaltkasten und Mischplatte	901.250.216

# CYCLOMIX™ Multi Airmix®

Die Cyclomix™ Multi ermöglicht die Dosierung, Mischung und kontinuierliche Abgabe von Zweikomponentenfarben oder Klebstoffen.

Lieferung ohne Pumpen oder Pistolen, die separat zu bestellen sind  
Zur Versorgung einer einzelnen Pistole ausgelegt



Nicht explosionsgefährdeter Bereich



Explosionsgefährdeter Bereich

- Vermeidung von manuellen Mischfehlern
- Garantierte Materialeinsparungen
- Immer frisch gemischtes Material

PROFESSIONELLE DOSIERMASCHINE FÜR BIS ZU 20 FARBEN



MERKMALE	VORTEILE
Automatisches Komponentenmanagement: Grundmaterial, Katalysator und Lösungsmittel	Dosierung +/- 1% und Reproduzierbarkeit +/- 0,5%
Automatische Befüllung mit gemischtem Material	Schnelle Inbetriebnahme. Minimaler Material- und Lösungsmitteverbrauch.
Anpassbare Programmierung für jede Farbe	Ideale Anwendung für jede Farbe
Mehrere Spülmodi: Produktionszyklus, verlängerte Produktionsstopps, lösungsmittelbasierte Materialien	Perfekte Kompatibilität mit den Entwicklungen der Produktionsbedingungen
Schnelle Mischverhältnisregulierung	Visuelle Kontrolle des Mischungsverhältnisses
Batch-Modus	Zum einfachen Abfüllen kleiner Mengen für Reparaturarbeiten
Automatisches Spülsystem für Handpistolen (optional)	Automatische Lackerneuerung oder Spülung der Pistole nach Ablauf der Topfzeit
Mehrsprachiges Display und integrierte Bedienungsanleitung	Benutzerfreundliche und einfache Programmierung durch den Bediener
Edelstahlausführung	Kompatibel mit wasserbasierten Materialien
Numerische Schnittstelle	Einfacher Anschluss eines Automaten
Integriertes Zerstäubungsluftmanagement	Komfort und Sicherheit bei der Farb- und Lösungsmittelbefüllung
Pneumatische Notspülung	Perfekte Spülung bei Ausfall der Stromversorgung
Konstruktion der Mischplatte	Einfache Wartung und Ersatzteilstandardisierung
Roboterschnittstelle	Einfache Verbindung mit einem Automaten

## Konfiguration des elektronischen Dosiersystems CYCLOMIX™ Multi Airmix®

Beschreibung	Anzahl der Grundmaterialien	Anzahl der Katalysatoren	Teilenummer
CYCLOMIX™ Multi	3	1	155.660.813
	5		155.660.815
	7		155.660.817
	3	2	155.660.823
	5		155.660.825
	3		155.660.833
CYCLOMIX™ Multi konfigurierbar	bis zu 20	bis zu 10	Kontaktieren Sie uns
CYCLOMIX™ Multi PH (ohne Mischer - siehe Optionen)	3	1	155.660.513
	5		155.660.515
	7		155.660.517

## Option

Beschreibung	Teilenummer
Automatische Spülung (Auto Wash)	155.660.300
Statischer Mischer 1 m lang	155.660.955

Elektronische Misch- und Dosierpumpe für Lacke

# CYCLOMIX™ Expert Airmix®

Die Cyclomix® Expert ist eine innovative Industrielösung, die speziell auf die Anforderungen des Kunden zugeschnitten ist.

- Die Anlage ist zum Dosieren von Ein-Komponenten-Materialien, sowie zum Dosieren und Mischen von Zwei- und Drei-Komponenten-Materialien in der Lage
- Flexible Modulbauweise – bis zu 24 programmierbare Komponenten
- Für die Verarbeitung von stark säurehaltigen Materialien ist eine PH-Version erhältlich
- Verarbeitung von bis zu 50 Programmen
- Konstante Durchflusstechnologie

PREMIUM-DOSIERGERÄT FÜR BIS ZU 3 KOMPONENTEN



Nicht explosionsgefährdeter Bereich



Explosionsgefährdeter Bereich

Lieferung ohne Pumpen oder Pistolen, die separat zu bestellen sind  
Zur Versorgung einer einzelnen Pistole ausgelegt

MERKMALE	VORTEILE
Automatische Verwaltung von bis zu 24 Komponenten aus 1-, 2-, 3-Komponenten-Materialien und Lösemittel	Unzählige Möglichkeiten Flexibilität beim Materialwechsel
Echtzeitanzeige von aktuellem Verhältnis und Durchfluss	Kontinuierliche Prozesskontrolle
Keine Vormischkammer: optimierte Materialdurchgänge ohne Rückhaltezeiten	Perfekte Spülung Vermeidung von Materialverlusten
Edelstahlausführung	Kompatibel mit wasserbasierten Materialien
Frequenzkonfiguration vor der Spülung am Ende der Topfzeit	Einsparung von Mischmaterial und Lösemitteln Sicherer Betrieb
Pneumatische Handspülung im Notfall	Perfekte Spülung bei Ausfall der Stromversorgung
Batch-Modus	Zum einfachen Abfüllen kleiner Mengen für Reparaturarbeiten
Anpassbare Programmierung für jede Farbe	Ideale Anwendung für jede Farbe
3 Datenzugriffsebenen für jeden Bediener	Sichere Verwendung
Unterstützte Daten- und Toleranzeingabe der Spezifikationen des Produktherstellers	Schnelle und einfache Dateneingabe zur Vermeidung von Fehlern
Touchpanel	Benutzerfreundlich
Standardüberwachung von 2 Pistolen (2 Grundierungen - 2 Spülungen)	Möglichkeit der gleichzeitigen Verwaltung von 2 Arbeitsplätzen (1 oder 2 Pistolen oder beide)
Kontrolle des Mischungsverhältnis	Sicherer Betrieb Volle BedienerSicherheit
6 verschiedene Spülsequenzen (Luft-Lösungsmittel ist Standard) Volumen- oder Zeitspülung Mehrfache Lösemittelauswahl für jede Rezeptur	Optimierung des Lösemittelverbrauchs nach Rezeptur Optimierte Spülung
Härtervolumenanpassung durch das elektromagnetische Injektionsventil	Optimierung der Mischung je nach Mischungsverhältnis durch Anhebung des Injektionsimpuls
USB-Datenspeicher Chargennummernverwaltung	Optimierung der Produktionsnachbereitung
Einsatz verschiedener Messsysteme: Zahnradmesszellen oder Massedurchfluss	Verarbeitung einer Vielzahl von Materialien

## Konfiguration des elektronischen Dosiersystems CYCLOMIX™ Expert Airmix®

Beschreibung	Teilenummer
CYCLOMIX™ Expert	Kontaktieren Sie uns

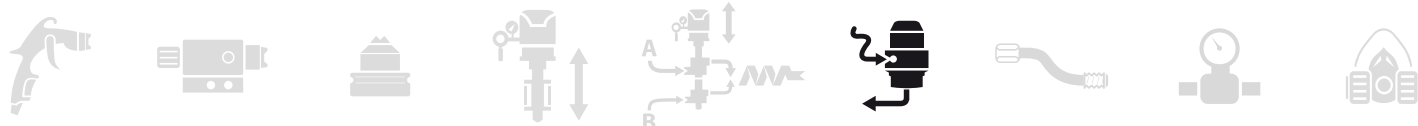

# Materialdruckregler

## > Regelungstechnologie

Die angetriebene Steuerungstechnik basiert auf einem durch einen Luftdruckregler gesteuerten Durchfluss. Der Luftdruck wird auf alle Membranen des Reglers ausgeübt, wobei eine manuelle Feder auf eine begrenzte Fläche drückt. Die Hochleistungsmembran bietet auch bei niedrigen Drücken eine sehr hohe Präzision. Sie führt auch zu schnellen Reaktionszeiten für Roboteranwendungen.

### Fernsteuerung

### SCHNELLE Reaktion

### HOHE Präzision

Materialdruckregler werden verwendet, um den von einer Pumpe abgegebenen Materialdruck zu reduzieren und auszugleichen. Die Regler sind so konzipiert, dass sie einen konstanten Materialdruck liefern, basierend auf den Eingaben oder der Einstellung des Reglers. Materialdruckregler sollten so nah wie möglich am Einsatzort platziert werden.

Der Materialdruckregler schließt und stoppt den Materialstrom, wenn der Ausgangsdruck im Schlauch des Reglers größer als der eingestellte Reglerdruck ist.

Der Material-Eingangsdruck sollte ca. 40 % höher sein als der Regeldruck. Für eine gute Regelung in einem pneumatisch geregelten System ist eine stabile Luftzufuhr erforderlich. Die Pulsation der Materialzufuhr sollte minimiert werden, um eine optimale Reglerfunktion zu gewährleisten.

## Spezifikationen

		Druckregler		
		Manuelle Regelung	Gesteuert	Gegendruck
Druckbereich (Bar)	Einlass	250 max	120 max (Version 5-40) 250 max (Versionen 10-70 und 10-120)	120 max
	Auslass (bei Version)	10 - 70 10 - 120	05 - 40; 10 - 70; 10 - 120	10 - 120
Gewicht (kg)		3,6	4,1 (Version 10-120)	3,6
Breite (cm)		8,9	8,9	8,9
Höhe (cm)		20	27,5	20
Materialführende Teile		Edelstahl, PTFE, Hartmetall		
Anschlüsse	Lufteinlass	-	F 1/4" BSP	-
	Materialeinlass	F 3/8" BSP		M 1/2 JIC
	Materialauslass	F 3/8" BSP		-

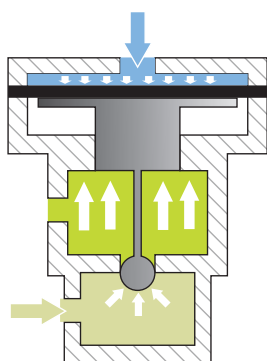

### Im Ruhezustand

Ausgeglichene Kräfte: Kein Materialdurchfluss vonseiten der Pistole. Der Kugelhahn des Kolbens "Materialeingang" wird durch den Materialdruck geschlossen.

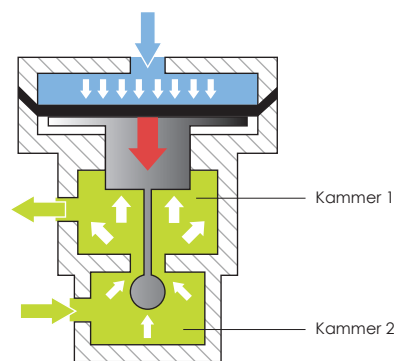

### In Betrieb

Sobald ein Druckabfall im System auftritt, bewegt sich der Kolben unter Luftdruck, indem er den Kugelhahn öffnet und das Material in Kammer 2 fließen lässt.

# Materialdruckregler Materialdruckregler manuelle Steuerung



Der AIRMIX®-Materialdruckregler ist für niedrig- bis mittelviskose Materialien ausgelegt.

- Edelstahlkonstruktion für die Verarbeitung von wasserbasierten und lösemittelbasierten Materialien
- Hochpräzise Regulierung
- Konstante Materialabgabe

## Konfiguration Druckregler mit manueller Steuerung

Beschreibung	Teilenummer
Manueller Regler 250 - 10 / 70 bar	155.271.730
Manueller Regler 250 - 10 / 120 bar	155.271.735
Manueller Regler PH 250 - 10 / 120 bar	155.271.770

# Materialdruckregler mit Pilot-Steuerung



Der AIRMIX®-Materialdruckregler ist für niedrig- bis mittelviskose Materialien ausgelegt.

- Edelstahlkonstruktion für die Verarbeitung von wasserbasierten und lösemittelbasierten Materialien
- Hochpräzise Regelung mit der Möglichkeit, zum Proportionalventil hin zu schließen
- Konstante Materialabgabe

## Konfiguration des gesteuerten Druckreglers

Beschreibung	Integrierte Pilotsteuerung	Teilenummer
Materialdruckregler Pilot 120 - 5/40 bar		155.271.765
Materialdruckregler Pilot 250 - 10 / 70 bar	•	155.271.750
Materialdruckregler Pilot 250 - 10 / 120 bar		155.271.755
Materialdruckregler Pilot 120 - 5 / 40 bar		155.271.760
Materialdruckregler Pilot 250 - 10 / 70 bar		155.271.740
Materialdruckregler Pilot 250 - 10 / 120 bar		155.271.745
Materialdruckregler Pilot 120 - 5 / 40 bar mit Packung		155.271.719
Materialdruckregler Pilot 250 - 10 / 70 bar mit Packung		155.271.715
Materialdruckregler Pilot 250 - 10 / 160 bar mit Packung		155.271.716

Spritzpistolen

Pumpen

Maschinen & Steuerungen

Zubehör

Allgemeine Informationen

# Materialdruckregler



## Rückdruckregler - Airmix®

Konfiguration

Beschreibung	Anschluss (Ansaugung)	Teilenummer
Rückdruckregler AIRMIX® 120 - 10 / 120	-	155.271.835
Zirkulationseinheit manueller Regler 120 - 10 / 120 für die Wandmontage, Lieferung mit 2 m Materialschlauch u. Anschlüsse für die Pumpenansaugung	M 26 x 125	051.314.030

## Zubehör

Beschreibung	Teilenummer
Wandhalterung	155.484.010



## Hochdruckmanometer

Metallmanometer mit Glas- und Glycerinlinse; absolut schlag- und lösemittelbeständig.

Beschreibung	Druckbereich (Bar)	Anschluss	Innendurchmesser (mm)	Teilenummer
Membran-Hochdruckmanometer (Y-Montage)	0 - 250	M 3/8" NPS F 3/8" NPS	50	155.271.790
Manometer seitlicher Eingang	0 - 120	M 1/4 G	63	910.010.802
	0 - 400			910.010.801



# Wagen Kompatibilität der Wagen

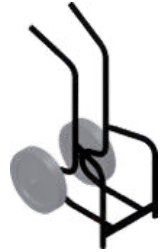

Teilenummer	Einrohrwagen	Demontierbar		Doppelrohrwagen	Verstärkter Doppelrohrwagen
	051.730.110	Wagen	Wagen mit Halterung für Fässer	051.221.000	051.231.000
		151.241.000	151.242.000		

Kompatibel mit

Teilenummer	Einrohrwagen	Wagen	Wagen mit Halterung für Fässer	Doppelrohrwagen	Verstärkter Doppelrohrwagen
10C18	✓	-	-	-	-
10C50	✓	-	-	✓	-
15C25	-	✓	✓	-	-
15C50	-	✓	✓	-	-
16C240	-	-	-	✓	-
20C50	✓	-	-	✓	-
20C100	✓	-	-	-	-
30C25	-	✓	✓	-	-
16F240	-	-	-	✓	-
17F60	✓	-	-	✓	-
20F50	-	-	-	✓	-
20F100	-	-	-	✓	-
20F440	-	-	-	-	✓
34F60	-	-	-	✓	-
40C50	-	-	-	✓	-

Beschreibung	Teilenummer
(1) Halterung für Fässer, einzeln	151.240.009

Beschreibung	Teilenummer
Wandhalterung: Perforiertes Gestell mit Halterungen	056.100.199



Spritzpistolen

Pumpen

Maschinen & Steuerungen

Zubehör

Allgemeine Informationen

# Rührwerk

## Cyclix™ Rührwerk

Dieses Rührwerk für 20-, 40- bis 200-Liter-Behälter verfügt über eine doppelwirkende Hebevorrichtung zum schnellen Anheben eines Edelstahldeckels, der für einen schnellen Fasswechsel ausgelegt ist. Der Deckel ist mit einem motorisierten Rührwerk mit Flügeln für niedrigviskose Materialien und einem Edelstahlrohr ausgestattet.

Die Hebevorrichtung wird auf einer großen Befestigungsplatte geliefert, dank derer sie sehr stabil ist und einfach in Lackierwerkstätten, bestehenden Anlagen oder als wesentlichen Bestandteil neuer Anlagen installiert werden kann.

- **Konstante Qualität der gemischten Materialien**
- **Materialführende Teile aus Edelstahl**
- **Hohe Rendite - kein Produktverlust**



MERKMALE	VORTEILE
Edelstahl (Rührwerksabdeckung, Saug- und Spülrohre)	Kompatibilität mit allen Materialien
Einstellbare Saugrohrhöhe	Kein Produktverlust
Saug- und Rücklaufrohre	Geeignet für die Zirkulation
Doppeltwirkende Hebevorrichtung, Befehlshebel mit 3 Positionen: aufwärts, stopp, abwärts	Wichtige Flexibilität
Das Rührwerk kann während der Hubbewegungen nicht arbeiten.	Sicherheit

### Spezifikationen

Rührwerksbezeichnung	Cyclix™ 20-40	Cyclix™ 200
Fassungsvolumen (l)	20 - 40	200
Motortyp	Pneumatisch	Pneumatisch
Getriebe	-	✓
Rotationsgeschwindigkeit (U/min)	60 - 300	5 - 90
Motordrehmoment (Nm)	2,2	34

# Rührwerke

## Konfiguration des CYCLIX™ für 20 - 40 l Behälter

Beschreibung	Hubhöhe (mm)	Rührstablänge (mm)	Flügel-Durchmesser (mm)	Deckel-Durchmesser (mm)	Teilenummer
Hebevorrichtung für 20 - 40 l Behälter	1024 (min) - 1500 (max)	-	-	-	151.081.000
Rührwerk für 20 - 40 l Behälter	-	400	134	-	154.261.700
Deckel für 20 - 40 l Behälter	-	-	-	400	154.261.600
Set Ansaugung/Rücklauf	-	-	-	-	154.261.800

## Konfiguration des CYCLIX™ für 200-Liter-Behälter

Beschreibung	Hubhöhe (mm)	Rührstablänge (mm)	Flügel-Durchmesser (mm)	Deckel-Durchmesser (mm)	Teilenummer
Hebevorrichtung für 200-l-Behälter	1510 (min) - 2410 (max)	-	-	-	151.091.000
Rührwerk für 200-l-Behälter	-	800	370	-	154.261.300
Deckel für 200-l-Behälter	-	-	-	635	154.261.200
Set Ansaugung/Rücklauf	-	-	-	-	154.261.400

## Empfohlenes Zubehör

Beschreibung	Teilenummer
Luftöler 1/4" mit Halterung	154.261.997
Ölabscheider	154.261.996
Set Luftversorgung	154.261.930
Fassrollbahn für Heber 200 L	151.098.100
Rührflügel, geschlitzte Helix, für dickflüssige Materialien	154.261.952
Öl für Luftöler HP 150 (2 L)	149.990.017

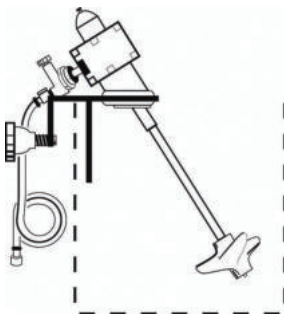

### Rührwerke für Topfgeräte

Rührwerk für die Fasskantenmontage.  
Minimale Fasshöhe von 300 mm.

Beschreibung	Teilenummer
Einzelnes Rührwerk ohne Schlauch	051.332.610
Rührwerk mit 25 cm Schlauch	051.332.600
Rührwerk mit 5 m Schlauch	049.220.710
Halterung für pneumatisches Rührwerk	049.220.720



### Rührwerk auf Edelstahldeckel

Rührwerk:  
Für Behälterdurchmesser zwischen 295 und 325 mm.  
Minimale Behälterhöhe 390 mm

Beschreibung	Teilenummer
Rührwerk für Ø325-Deckel	903.290.101

### Sieb für Cyclix™-Saugrohr

Beschreibung	Teilenummer
Sieb für Cyclix™-Saugrohre	154.261.940

Spritzpistolen

Pumpen

Maschinen & Steuerungen

Zubehör

Allgemeine Informationen

# Material-Erhitzer

## MAGMA 500



Ein Erhitzer ist ein sehr einfaches Hilfsmittel zur Vorbereitung von Material und Zerstäuberluft. Durch die Erwärmung des Materials können höhere Schichtdicken, kürzere Trocknungszeiten und eine verbesserte Oberflächenqualität erreicht werden.

- **Hohe Druckbeständigkeit für Hochleistungsanwendungen**
- **Hervorragende Wärmeübertragung auch ohne Zirkulation**
- **Konstruktion aus Edelstahl für eine maximale Lackkompatibilität**

HEIZEN SIE IHRER PRODUKTIVITÄT EIN



MERKMALE	VORTEILE
Standard-Edelstahlausführung	Kompatibel mit wasserbasierten Materialien
In die Steuerung integriertes Thermometer	Direkte Informationen über die gewünschte Temperatur
Flexible Positionierung der Wärmetauscheranschlüsse	Einfache Implementierung
Das höchste Materialdurchflussvolumen auf dem Markt	Sicherstellung herausragender Leistungen auch bei Verwendung in einem Durchgang (ohne Zirkulation)
Optionale Erwärmung der Zerstäuberluft	Erhöhung der Oberflächenqualität und Verkürzung der Trocknungszeiten
ATEX-konform	Kann in explosionsgefährdeter Atmosphäre eingesetzt werden
Witterungsbeständig	Immer effizient, auch in Umgebungen mit hoher Luftfeuchtigkeit

### Spezifikationen

Erhitzer	MAGMA 500 ID9			MAGMA 500 ID14			
Maximaler Materialdruck	500 bar (7250 psi)						
Materialdurchgangsvolumen	0,225 l (0,0594 gal)			0,390 l (0,130 gal)			
Innendurchmesser (mm)	9 mm (0,35")			14 mm (0,55")			
Materialdurchgangslänge	354 cm (140")			253 cm (100")			
Spannungsbereich (V)	115	230	400	115	230	400	440 (1)
Maximale Materialtemperatur	90 °C (194 °F)						
Temperaturklassifizierung	T4						
Materialführende Teile	Edelstahl						
Gewicht	17,6 kg (38,8 lbs)						
Explosionsschutz	II 2G Ex db IIB T4 Gb						
Abmessungen (H x B x T)	405 x 220 x 180 mm (16 x 8.7 x 7.1 in)						

(1): Benötigt eine externe Steuerung mit einem Schaltelement für 440V

# MAGMA 500

## Konfiguration des Materialerhitzers MAGMA 500

Beschreibung	Anschluss Einlass/Auslass	Innendurchmesser Materialdurchgang (mm)	Max. Spannung (V)	Leistung (W)	Material	Max. Druck (bar)	Delta T °C	Teilenummer
ID14 HV 230V 3500W M3/4 JIC	M 3/4 JIC	1,4	230	3500	SST	500	15-90	156.160.010
ID14 HV 115V 1800W M3/4 JIC			115	1800				156.160.020
ID 14 HV 400V 3800W M3/4 JIC			400	3800				156.160.030
ID9 230V 3500W M1/2 JIC	M 1/2 JIC	0,9	230	3500				156.160.040
ID9 115V 1800W M1/2 JIC			115	1800				156.160.050
ID9 400V 3800W M1/2 JIC			400	3800				156.160.060
ID14 HV 440V 3500W M3/4 JIC	M 3/4 JIC	1,4	440	3500				156.160.070

## Zubehör

Beschreibung	Geeignet für ID	Teilenummer
Temperaturanzeige für MAGMA 500 ID9	9 mm (0,35")	156.160.110
Temperaturanzeige für MAGMA 500 ID14 HV	14 mm (0,55")	156.160.111
Erwärmungsset für Zerstäuberluft MAGMA 500	9 mm (0,35") & 14 mm (0,55")	156.160.114

## Materialzirkulation Zirkulationsventil

Ein Zirkulationsventil ermöglicht die Farbzirkulation am Pumpenboden (Kolbenpumpe) und ermöglicht die Einstellung der richtigen Durchflussrate des Materials.  
Max. Materialdruck = 240 bar

## Konfiguration des Zirkulationsventils

Version	Material	A. Einlassanschluss	Auslassanschluss		D. Auslass	Auslassventil	Spülrohr M 18 x 125	Teilenummer
			B. Pumpeneinlass	C. Saugrohr				
Einzel	Edelstahl	F 1/4 NPS	F 1/4 BSP	-	F 1/8 BSP	-	-	149.220.420
Zirkulationsets	Stahl unlegiert	M 1/2 JIC	F 26x125	M 26x125	-	•	•	051.314.010
		M 3/4 JIC	M 1" G	M 38x150				051.341.100
	Edelstahl	M 1/2 JIC	F 26x125	M 26x125				051.314.050
		M 3/4 JIC	M 1" G	M 38x150				051.341.100

Beschreibung	Teilenummer
Wartungssatz für Zirkulationsventil	049.220.450

# Filter

## Materialfilter, einzeln



Beschreibung	Maximaler Materialdruck (bar)	Durchschnittliche Ausbringungsmenge (L/min)	Anschlüsse			Teilenummer
			Einlass	Auslass	Entleerung	
3/8"-Edelstahlfilter - mittlerer Druck	60	4	1x F 3/8" NPT	2x F 3/8" NPT	1x F 3/8" G-Behälter	155.580.500
3/8"-Edelstahlfilter - hoher Druck	360				1x F 1/4" NPT Grundplatte	155.580.200

## Zubehör für Filter

Beschreibung	Teilenummer
Filter-Anschluss aus Edelstahl, Länge 70 mm (MM 3/8" NPT)	055.580.301
Wandhalterung und Schrauben für Filter 3/8", 3/4" und 1" mit 9-stelligen Teilenummern	155.190.105

## Materialfilter im Set

Ausgestattet mit Anschlüssen für Einlass+Auslass, einem Kugelhahn sowie einem Spülrohr

Beschreibung	Maximaler Materialdruck (bar)	Sieb	Anschlüsse			Teilenummer
			Einlass	Auslass	Entleerung	
Edelstahlfilter 3/8"- niedriger Druck	60	6	M 3/8" NPT	M 1/2" JIC	M 18x125	155.580.510
Edelstahlfilter accu 3/8"- mittlerer Druck	240		F 3/8" NPT			155.580.300
Edelstahlfilter accu 3/8"- mittlerer Druck	250		F 1/2" JIC			155.580.600
Edelstahlfilter accu 3/8"- mittlerer Druck	240	12	F 3/8" NPT			155.580.400

## Siebe für Materialfilter



Filternummer	Filtrationsgröße		Düsengröße	Teilenummer
	Mikron	Mesh		
1	40	325	3	000.161.101
2	74	200	4	000.161.102
3	90	170		000.161.103
4	100	140		000.161.104
6	168	85	6	000.161.106
8	210	70	09 & 14	000.161.108
12	280	55	20	000.161.112
15	360	45	30 & 45	000.161.115
20	510	30	≥ 68	000.161.020
30	750	20		000.161.030

## Material-Einlassfilter 200 bar



Beschreibung	Maximaler Materialdruck (bar)	Sieb	Ausbringungsmenge (l/min)	Anschlüsse		Teilenummer
				Einlass	Auslass	
Edelstahlfilter - Mitteldruck	200	6	2	F 1/4 NPS	F 1/4 NPS	055.600.000
Filter Airmix® MM 1/2 JIC	200	6	2	M 1/2" JIC	M 1/2" JIC	155.010.000
Filter Airmix® MF 1/2 JIC	200	6	2	M 1/2" JIC	F 1/2" JIC	155.010.100

## Sieb für Materialfilter der Pistole



Edelstahlsieb für Filter	Größe (µ)	Menge	Teilenummer
N° 4	100	5	129.609.907
N° 6	168	5	129.609.908
N° 12	280	5	129.609.909





# CTM-Farbwechselventile

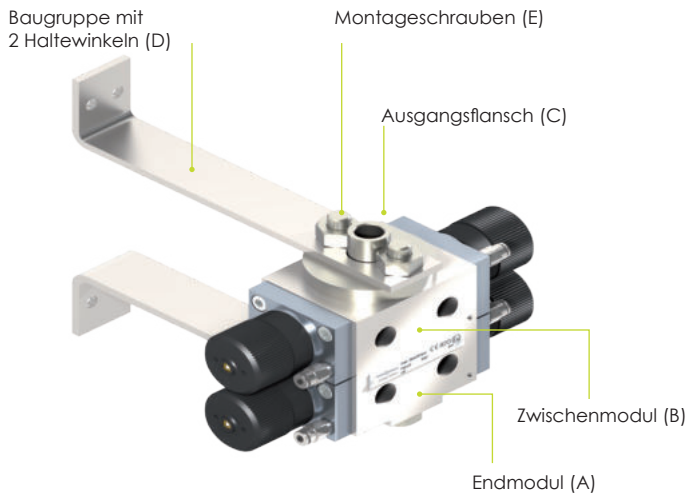

CTM-Ventile sind für einen schnellen Farbwechsel ausgelegt.

- Keine Totzone innerhalb des CTM-Ventils, was die Spülzeit und den Lösemittelverbrauch reduziert
- PTFE-Dichtung
- Das Design erlaubt eine modulare Erweiterung
- Das monostabile Ventil ist normalerweise geschlossen
- Visueller Öffnungsmelder
- Zwei Ventile pro Modul (das Lösemittelventil muss sich immer am entferntesten Punkt vom Ausgangsflansch befinden)

Wie Sie Ihre komplette Baugruppe auf Basis der Anzahl der Farben aufbauen:

Bis zu ... Anzahl der Materialien	Anzahl der zu bestellenden Elemente				
	(A) Endmodul	(B) Zwischenmodul	(C) Ausgangsflansch	(D) Sets Haltewinkel	(E) Montageschrauben Größe
2	1	-	1	1	für 1 Modul
4		1			für 2 Module
6		2			für 3 Module
8		3			für 4 Module
10		4			für 5 Module

## Spezifikationen des CTM-Ventils

Beschreibung	CTM AIRMIX®
Max. Druck (bar)	120-200
Durchgangs-Ø (mm)	6
Lenkluff	für Schlauch 2,7 x 4
Materialeinlass	F 1/4 NPS
Materialauslass	F 1/4 NPS

## Konfiguration des CTM-Ventils

Beschreibung	Max. Druck (bar)	Teilenummer	
Airmix®-Module	Endmodul (Einlass)	120	155.535.300
	Endmodul (Einlass) - Edelstahl (316 L)	200	155.535.350
	Zwischenmodul	120	155.535.400
	Zwischenmodul - Edelstahl (316 L)	200	155.535.450
	Ausgangsflansch		155.536.320
	Ausgangsflansch - Edelstahl (316 L)		155.535.500
	Set Haltewinkel		155.535.700
Beschreibung	Anzahl der Materialien	Teilenummer	
Montageschrauben Größe	Für 1 Modul (1 Endmodul + 1 Flansch)	2	155.535.610
	Für 2 Module (1 Endmodul + 1 Zwischenmodul + 1 Flansch)	4	155.535.620
	Für 3 Module (1 Endmodul + 2 Zwischenmodule + 1 Flansch)	6	155.535.630
	Für 4 Module (1 Endmodul + 3 Zwischenmodule + 1 Flansch)	8	155.535.640
	Für 5 Module (1 Endmodul + 4 Zwischenmodule + 1 Flansch)	10	155.535.650

# Schläuche



Ein Ansaugschlauch transportiert die Farbe vom Farbbehälter zum Pumpeneinlass. Bitte entnehmen Sie den Informationen zu jeder Pumpe, welches Saugrohr am besten passt  
**HINWEIS:** Ein Ansaugschlauch beinhaltet ein Sieb, der Entleerungsschlauch hingegen nicht.

## Ansaug- und Entleerungsschläuche

Schlauch				Rohr			Sieb		Teilenummer
Innendurchmesser (mm/")	Länge (mm/")	Material	Gewinde	Außendurchmesser (mm/")	Innendurchmesser (mm/")	Höhe (mm/")	Material	Material	
6,35 (1/4")	800 (31,5)	PEBD (phosphorgrün)	F 18 x 125	8 (0,31)	6 (0,24)	280 (11)	Edelstahl	Edelstahl	051.665.620
6,35 (1/4")	800 (31,5)	PEBD (phosphorgrün)	F 26 x 125	8 (0,31)	6 (0,24)	280 (11)	Edelstahl	Edelstahl	151.665.640
10 (3/8)	1000 (39)	PEBD (schwarz)	F 26 x 125	18 (0,7)	15 (0,6)	440 (17)	Edelstahl	Edelstahl	149.596.080
10 (3/8)	1000 (39)	PEBD (phosphorgrün)	F 18 x 125	18 (0,7)	15 (0,6)	560 (22)	Edelstahl	-	049.596.000
10 (3/8)	1000 (39)	PEBD (phosphorgrün)	F 26 x 125	18 (0,7)	15 (0,6)	560 (22)	Edelstahl	Polyamid	149.596.050
19 (3/4)	1000 (39)	PEBD (schwarz)	F 26 x 125	25 (1)	23 (0,9)	600 (23,6)	Edelstahl	Edelstahl	049.596.110
19 (3/4)	1500 (59)	PEBD (schwarz)	F 26 x 125	25 (1)	23 (0,9)	1000 (39)	Edelstahl	Edelstahl	049.596.130
19 (3/4)	1000 (39)	PEBD (schwarz)	F 26 x 125	25 (1)	23 (0,9)	560 (22)	Edelstahl	Edelstahl	149.596.150
25 (1)	1500 (59)	PEBD (schwarz)	F 38 x 150	25 (1)	23 (0,9)	600 (23,6)	Edelstahl	Edelstahl	049.597.100
28 (1 1/10)	1000 (39)	PEBD (schwarz)	F 1"	32 (1,26)	28 (1,1)	560 (22)	Edelstahl	Edelstahl	921.270.101
28 (1 1/10)	1000 (39)	PEBD (schwarz)	F 1 1/4 - (1)	32 (1,26)	28 (1,1)	600 (23,6)	Edelstahl	Edelstahl	049.597.200
28 (1 1/10)	1500 (59)	PEBD (schwarz)	F 1 1/4 - (1)	32 (1,26)	28 (1,1)	1000 (39)	Edelstahl	Edelstahl	049.597.250
-	290 (11,4)	Edelstahl	F 26x125	18 (0,7)	15 (0,6)	300 (11,8)	Edelstahl	Edelstahl	149.596.040
10 (3/8)	1000 (39)	PEBD (schwarz)	F 18 x 125	18 (0,7)	15 (0,6)	560 (22)	Edelstahl	Polyamid	049.596.210 (1)
10 (3/8)	1000 (39)	PEBD (schwarz)	F 18 x 125	18 (0,7)	15 (0,6)	560 (22)	Edelstahl	-	049.596.200 (1)
10 (3/8)	1000 (39)	PEBD (schwarz)	F 18 x 125	18 (0,7)	15 (0,6)	560 (22)	Edelstahl	Polyamid	049.596.020
25 (1)	1500 (59)	PEBD (schwarz)	F 38 x 150	25 (1)	23 (0,9)	1000 (23,6)	Edelstahl	Polyamid	149.596.160
19 (3/4)	-	-	-	25 (1)	23 (0,9)	1000 (23,6)	Edelstahl	Polyamid	201811IE005A (2)

(1): Winkelanschluss  
 (2): Sonderanfertigung für 200 L Fässer

## Sieb für Ansaugrohre



Pumpe	Höhe (mm)	Außendurchmesser (mm)	Material	Filtrationsgröße		Teilenummer
				Mikron	MESH	
10C18	60	40	Polyamid	300	50	051.531.600
10C18	34	28	Edelstahl	1000	15	151.665.645
15C25 & 30C25 (ø16)	32,5	28	Edelstahl	1000	15	149.596.052
30C25, 15C50, 10C50, 17F60, 20C50, 20F50, 34F60, 40C50, 40F50, 08C240, 08F240, 16C240, 16F240 (ø25)	40	48	Edelstahl	1000	15	149.596.152
40C260, 40F260, 65C260, 65F260, 20.25 (ALTE GENERATION)	112	66	Polyamid	1000	15	149.591.400

## Materialschläuche für Ansaugschläuche

Schlauchhülle aus Polyethylen	Teilenummer		
	Ø 9,5 mm	Ø 19 mm	Ø 25 mm
5 m Schnitt	-	050.366.051	050.367.001
15 m Schnitt	-	050.366.052	-
25 m Schnitt	050.361.001	050.366.053	050.367.003
Schlauchhülle mit Konus	<b>050.140.517</b>	<b>050.140.545</b>	<b>050.140.543</b>
Überwurfmutter vernickelt	050.271.303 (1)	050.271.502 (2)	049.595.306 (3)
1 Schlauchklemme	906.311.234	906.311.207	906.311.204

(1): F18x125, (2): F26x125, (3): F38x150

# Materialschläuche



## Materialschläuche für die AIRMIX®-Zerstäubung

Die Schläuche sind entsprechend der Anwendung, des geforderten Drucks und der elektrischen Leitfähigkeit auszuwählen.

### Materialschlauch-Konfiguration

Bezeichnung		Teilenummer					
Leitfähig	NEIN			JA			
Farbe	GRAU			GRÜN			SCHWARZ
Innendurchmesser mm	3,2 (1/8")	4,8 (3/16")	6,35 (1/4")	3,2 (1/8")	4,8 (3/16")	6,35 (1/4")	6,35 (1/4")
Max. Betriebsdruck bar	120			240			450
Temperatur	Bis zu 100 °C						
25 m	050.450.059	050.450.060	050.450.070	-	-	-	-
100 m	-	050.450.061	050.450.071	-	-	-	-
300 m	-	050.450.064	050.450.072	-	-	-	-
Anschluss zum Crimping, einzeln	-	905.063.304	-	-	-	-	-
Anschluss zum Schrauben, einzeln	-	905.063.308	905.063.309	-	-	-	-
Anschluss aus Edelstahl zum Crimpen, einzeln	905.063.359	905.063.354	905.063.355	-	-	-	-
Anschluss aus Edelstahl zum Schrauben, einzeln	905.063.356	905.063.358	905.063.357	-	-	-	-
Feder für Crimpanschluss	-	905.063.361	-	-	-	-	-
<b>TEILENUMMER ENTSPRECHEND DER LÄNGE MIT ANSCHLÜSSEN pro Meter</b>							
A- und B-Anschlüsse (freie Mutter)	1/2 JIC						

Cadmierter Stahl - Anschlüsse							
		Mit Feder	Ohne Feder	Ohne Feder	Mit Feder	Ohne Feder	
0,4 m	-	-	-	-	-	050.450.101	-
0,6 m	-	050.450.805	050.450.701	-	-	050.450.106	-
0,8 m	-	-	050.450.702	-	-	050.450.107	-
1 m	-	050.450.809	050.450.703	-	050.450.601	050.450.102	050.451.001
2 m	-	050.450.806	050.450.704	-	050.450.602	050.450.109	-
3 m	-	050.450.810	050.450.705	-	050.450.603	050.450.110	-
5 m	-	050.450.801	050.450.706	-	050.450.604	050.450.108	050.451.002
7,5 m	-	050.450.808	-	-	050.450.605	050.450.111	-
10 m	-	050.450.802	050.450.707	-	050.450.606	050.450.104	050.451.003
15 m	-	050.450.811	050.450.709	-	050.450.607	050.450.112	-
20 m	-	050.450.812	050.450.708	-	050.450.608	050.450.105	-
25 m	-	-	-	-	-	050.450.113	-
30 m	-	-	050.450.710	-	050.450.609	-	-

Edelstahl-Anschlüsse							
0,6 m	-	050.450.851	-	-	050.450.651	-	-
1 m	-	-	-	050.451.151	-	-	-
1,6 m	050.451.051	050.450.854	-	050.451.155	050.450.654	050.450.155	050.450.951
3,4 m	-	050.450.501	-	-	-	-	-
5 m	-	050.450.852	-	050.451.152	050.450.652	050.450.152	-
6 m	-	050.450.855	-	-	-	-	-
7,5 m	-	050.450.853	-	050.451.153	050.450.653	050.450.153	-
10 m	-	-	-	050.451.154	-	050.450.154	-

# Anschlüsse

## Verbindungsstück Außen-/Außengewinde max. Druck = 20 bar

Anschlüsse und Adapter METRISCH / NPT / BSP (Gas)

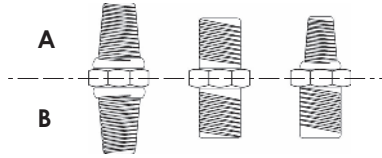

Außengewinde (A)	Außengewinde (B)						
	M 14 x 125	M 18 x 125	M 26 x 125	G1/4" (8x13)	G3/8" (12x17)	G1/2" (15x21)	G3/4" (20x27)
M 14 x 125		050.102.133 050.102.142(2)					
M 18 x 125	050.102.133 050.102.142(2)	050.102.102					
G1/8" (5x10)	050.102.412						
G1/4" (8x13)	050.102.405 050.102.441(2)	050.102.408 050.102.444(2)			904.523.003		
G3/8" (12x17)	050.102.410	050.102.411 050.102.436(2)		904.523.003		904.523.006	
G1/2" (15x21)	050.102.513	050.102.406 050.102.418(2)	050.102.402 050.102.437(2)		904.523.006		904.523.012
G3/4" (20x27)		050.102.429	050.102.407			904.523.012	211017 (2)(1)
1/2" NPT			050.102.507				

(1): Länge 850 mm, (2): Edelstahl

## Verbindungsstück Außen-/Außengewinde max. Druck = 20 bar

Anschlüsse und Adapter BSP (Gas) / NPS / NPT

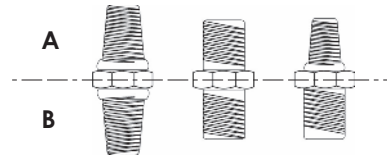

Außengewinde (A)	Außengewinde (B)								
	G1/8" (5x10)	G1/4" (8x13)	G3/8" (12x17)	G1/2" (15x21)	G3/4" (20x27)	1/4" NPT	3/8" NPT	1/4" NPS	3/8" NPS
G1/8" (5x10)		906.314.207 (2)							
G1/4" (8x13)	906.314.207(2)	050.102.213 906.314.203 (2)	906.314.204 (2)	050.102.211 050.102.647(2)				050.102.624 050.102.644 (2)	050.102.646 (2)
G3/8" (12x17)		906.314.204 (2)	050.102.214 906.314.202 (2)	906.314.205 (2)				050.102.627 050.102.647 (2)	050.102.628 050.102.648 (2)
G1/2" (15x21)		050.102.211 050.102.647 (2)	906.314.205 (2)	050.102.212				050.102.633	050.102.629 050.102.649 (2)
G3/4" (20x27)					050.102.215				050.102.654 (2)
1/4" NPT							905.083.201		
3/8" NPT						905.083.201			
1/4" NPS		050.102.624 050.102.644 (2)	050.102.627 050.102.647 (2)	050.102.633				050.102.630	050.102.632
3/8" NPS		050.102.646 (2)	050.102.628 050.102.648 (2)	050.102.629 050.102.649 (2)	050.102.654 (2)			050.102.632	050.102.631 050.102.652 (2)

(2): Edelstahl

## Anschlüsse und Adapter Außen-/Außengewinde (Edelstahl) max. Druck = 250 bar

Außengewinde (A)	Außengewinde (B)	
	1/2" JIC	3/4" JIC
1/2" JIC	905.210.709 (3)	906.314.217
3/4" JIC	906.314.217	
1/8" NPT	905.210.501	
1/4" NPT	905.210.502	905.210.512
3/8" NPT	905.210.503	905.210.513
1/2" NPT	905.210.504	905.210.514
3/4" NPT		905.210.515

(3): bis zu 400 bar; (4): Vernickelt

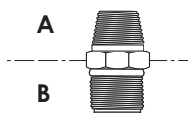

## Anschlüsse und Adapter Außen-/Außengewinde (Schutzbeschichteter Stahl) max. Druck = 360 bar

Außengewinde (A)	Außengewinde (B)		
	7/16" JIC	1/2" JIC	3/4" JIC
1/2" JIC		050.102.301	905.160.201
3/4" JIC		905.160.201	905.160.202 550.545 (3)
7/8" JIC	-	550.914 (3)	550.915 (3)
1/4" NPT		000.972.025	905.160.212
3/8" NPT		000.972.028 050.470.202 (4)	905.160.206 905.160.103 (4)
1/2" NPT			905.160.204
3/4" NPT			905.160.203
G1/8" co	550.920 (3)	550.548 (3)	
G1/4" co		550.542 (3)	
G3/8" co		550.549 (3)	550.679 (3)
G1/2" co			550.544 (3)
G3/4" co		550.905 (3)	

**Verbindungsstück Außen-/Innengewinde max. Druck = 20 bar**

Anschlüsse und Adapter METRISCH / NPS / JIC / BSP (Gas)



Außengewinde (A)	Außengewinde (B)								
	1/2" JIC	1/4" NPS	3/8" NPS	M 14 x 125	M 18 x 125	M 26 x 125	G1/4" (8x13)	G3/8" (12x17)	G3/4" (20x27)
1/2" JIC		150.123.305 (1)	050.103.537 (1)	050.230.619	050.230.620				
1/4" NPS	050.123.304		050.103.534 (1)	050.123.535	050.123.526				
3/8" NPS	050.123.533				050.123.610				
M 14 x 125			050.103.523 (1)		050.123.109				
M 18 x 125	050.123.521			050.123.101		050.123.110			
M 26 x 125					050.123.106				
G1/4" (8x13)								904.533.003	
G3/8" (12x17)							904.513.003		
G1/2" (15x21)							904.513.005		904.533.009
G3/4" (20x27)							904.513.011	904.513.012	
G1" (26x34)									904.513.012

**Verbindungsstück Außen-/Innengewinde max. Druck = 60 bar**

Anschlüsse und Adapter BSP (Gas) / NPS / JIC

1/4" NPS	050.123.304								
G1/4" (8x13)							050.123.205		

(1): Edelstahl

**Verbindungsstück Innen-/Innengewinde max. Druck = 60 bar**

Anschlüsse und Adapter METRISCH / BSP (Gas)

Innengewinde (A)	Innengewinde (B)		
	G1/4" (8x13)	G3/8" (12x17)	M 14 x 125
G1/4" (8x13)	904.593.002 552.486 050.470.301(1)	904.503.003	050.221.401



**Winkelanschlüsse und -Adapter Außen-/Außengewinde (schutzbeschichteter Stahl) max. Druck = 400 bar**

Außengewinde (A)	Außengewinde (B)	
	1/2" JIC	3/4" JIC
1/8" NPT	905.160.105 (2)	
1/4" NPT		905.160.102 (2)
3/8" NPT		905.160.103 (2)
1/2" NPT		905.160.104 (3)
G1/4" co	550.596	550.923
G3/8" co	551.819	

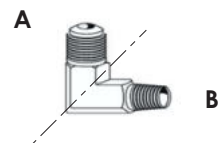

(Edelstahl) max. Druck = 250 bar

1/4" NPT	905.210.602	905.210.612
3/8" NPT	905.210.603	
1/2" NPT	905.210.604	
3/4" NPT		905.210.615

(2): bis zu 360 bar; (3): bis zu 250 bar

**Winkelanschlüsse Außen-/Innengewinde max. Druck = 360 bar**

Außengewinde (A)	Innengewinde (B)
	1/2" JIC
3/4" JIC	905.210.602

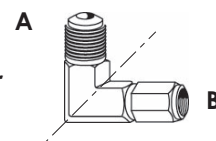

**Anschlüsse Innen-/Innengewinde (schutzbeschichteter Stahl) max. Druck = 400 bar**

Innengewinde (A)	Innengewinde (B)	
	G 3/4"	G1"
G 3/4"	551011	
G1"		551012

# Anschlüsse

## T-Verbindungsstück Innengewinde max. Druck = 25 bar

Beschreibung	Teilenummer
G 1/4" (8x13)	904.303.002 550.038 (1)
G 3/8" (12x17)	904.303.003
G 1/2" (15x21)	904.303.004
G 3/4" (20x27)	904.303.006
1/4" NPT	905.083.301 (2)

(1): Edelstahl 80 bar; (2): 250 bar

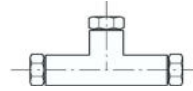

## Y-Anschluss Edelstahl hoher Druck

Innengewinde (A)	Außengewinde (B)
1/2" JIC	2 x 1/2" JIC 029.520.500



## Stopfen Außengewinde max. Druck = 20 bar

Beschreibung	Teilenummer
G 1/8" (5 x 10)	906.333.106
G 1/4" (8 x 13)	906.333.102
G 3/8" (12 x 17)	906.333.104
G 1/2" (15 x 21)	906.333.103
G 3/4" (20 x 27)	906.333.105

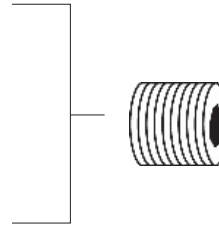

## Stopfen Außengewinde max. Druck = 360 bar

Beschreibung	Teilenummer
1/8" NPT	905.083.301
1/4" NPT	905.210.303
G 1"	551.247

## Stopfen Innengewinde max. Druck = 360 bar

Beschreibung	Teilenummer
1/2" JIC	906.333.301



## Rückschlagventil

Beschreibung	80 bar	200 bar	400 bar	500 bar
FF 1/4" NPT			903.160.512 (3)	
FF G3/4"				601.278 (L86 mm)
FF G1"			625.119 (L141 mm) 625.759 (4) (L141 mm)	
MF G3/8"		900.011.229		
MF G1/2"	104.403 (3)			

(3): Edelstahl; (4): mit Stopfen

## Drehgelenkanschlüsse

Beschreibung	Max. Druck	Einlass	Auslass	Teilenummer
Drehgelenkanschluss	500	M 1/2" JIC	F 1/2" JIC	129.670.425
		M 1/4" NPSM	F 1/2" JIC	129.670.435

## Hochdruck-Materialventil

Beschreibung	Eingang	Ausgang	Maximaler Materialdruck (bar)	Teilenummer
Innen-/Innengewinde	G 3/8" (12 x 17)	G 3/8" (12 x 17)	250 bar	000.750.040

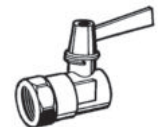

## 3-Wege-Ventil - 350 bar

Beschreibung	Teilenummer
3 x 1/4" BSP (Innengewinde) (Edelstahl)	903.091.006

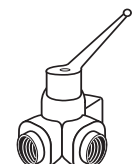

Spritzpistolen

Pumpen

Maschinen & Steuerungen

Zubehör

Allgemeine Informationen

# Luftschläuche



Luftschläuche werden in den meisten Applikationen verwendet, sorgen für einen Potenzialausgleich des Equipments (Pistole und Pumpe) und sind ATEX zertifiziert.

- 60 % leichter
- 150 % flexibler

## Luftschlauch-Konfiguration

Erhältlich in 3 Durchmessern:	Klein	Mittel	Groß
<b>Technische Merkmale</b>			
Material	TPU*	TPU*	Nitril
Farbe	Schwarz	Schwarz	Schwarz
Innendurchmesser (mm)	6.5	8	10
Außendurchmesser (mm)	10.5	12	16
Leitfähig	Ja	Ja	Ja
Gewicht (Gramm pro Meter)	61	75	130
Max. Betriebsdruck in bar	14	14	10
Betriebstemperatur in °C	-40 bis 80	-40 bis 80	bis zu 60
<b>Schläuche mit Anschlüssen</b>			
Anschlüsse	1/4" NPS		3/8" NPS
0,6m	050.382.105	050.389.109	-
1,2m	050.382.102	050.389.107	-
2m	050.382.111	050.389.110	-
5m	050.382.109	050.389.101	050.381.101
7,5 m	050.382.114	050.389.103	-
10m	050.382.110	050.389.102	050.381.102
12,5m	050.382.106	-	-
15m	050.382.116	050.389.105	-
20m	-	050.389.108	-
30m	-	050.389.106	-
<b>Schläuche ohne Anschlüsse</b>			
25m	050.382.001	050.389.001	050.381.001
152m	050.382.006	050.389.005	-
<b>Anschlüsse</b>			
Schlauch-Crimpring	906.311.237	906.311.238	906.311.226
Set gerader Anschluss + Mutter F 1/4 NPS	050.231.705	050.231.707	050.231.702
<b>Anschluss = 1 Crimp-Ring + 1 Set</b>			
Manuelle Crimpzange (Durchmesser 5 bis 22)	906.311.202		

\* TPU : Thermoplastisches Polyurethan

## Luftschläuche aus Polyamid oder Polyurethan

Nicht leitfähige Schläuche zum Anschluss auf Automatikpistolen oder anderes Equipment.



Leitfähig	Nein							
Max. Betriebsdruck	10 bar							
Temperatur	Bis zu 60 °C							
Länge	25m							
Material	Polyamid				Polyurethan			
<b>Farbe</b>	<b>Transluzent</b>			<b>Schwarz</b>		<b>Grün</b>		<b>Schwarz</b>
Durchmesser (innen/außen) in mm	2,7 x 4	4x6	6x8	6x8	8x10	4x6	6x8	8x12
Teilenummer	050.372.102	050.372.103	050.372.104	050.372.124	050.372.125	050.372.213	050.372.214	050.372.226

## Schlauchhülle

Die Schlauchhülle bietet dem Schlauch einen zusätzlichen Schutz für eine längere Lebensdauer.

Materialöffnung (mm)	Länge (m)	Teilenummer
40	10	129.270.087



**SCHNELLKUPPLUNGEN FÜR SPEZIELLE LUFTSCHLÄUCHE MIT KLEINEM DURCHMESSER**

A	B	Gerade	90° rechtwinklig	T-Stück
G1/8" (5x10)	4	905.120.907	905.120.926	
	6	905.124.901	552262	
	8		905.120.934	
G1/4" (8x13)	4		905.120.927	
	6	905.120.965	905.120.905	
	8	905.120.904	905.120.912	905.120.920
G3/8" (12x17)	10	905.190.406	552280	
	10		905.190.415	

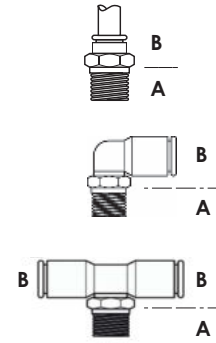

**Schnellkupplungs-T-Stück**

Beschreibung	Teilenummer
Für Schlauch 2,7 x 4	905.120.957
Für Schlauch 4 x 6	905.120.903
Für Schlauch 6 x 8	905.120.915
Reduzierstück 2,7 x 4 / 4 x 6	905.120.928



**Schnellkupplungs-Reduzierstück und Verschraubung**

Beschreibung	auf	Teilenummer
Ø2,7 x 4	Ø4 x 6	905.120.945 (C)
Ø4 x 6		552.322 (D)
Ø6 x 8		905.120.923 (C)

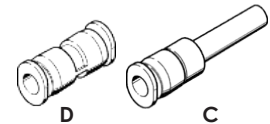

**Y-Anschluss für Druckluft**

Beschreibung	auf	Teilenummer
F 1/4" NPS	2x M 1/4" NPS	129.029.920



**ISO 6150 Schnellkupplungs-Anschluss (maximaler Druck: 10 bar)**

Typ	Vollständige Baugruppe E und F	Teil E	Teil F			
			Anschluss mit Innengewinde	Anschluss mit Außengewinde	Gerändelt	
				Ø 7	Ø 10	
Ø5 (14x125)	905.030.405	905.030.102	905.030.406	-	905.030.203	905.030.204
Ø5 (1/4" BSP)	-	-	-	905.030.804	-	-
Ø5 (1/4" BSP)	-	-	905.030.803	-	-	-
Ø5 (1/4" NPS)	905.030.105	905.030.104	905.030.106	-	-	-
Schlauchklemme	-	-	-	-	906.311.224	906.311.226

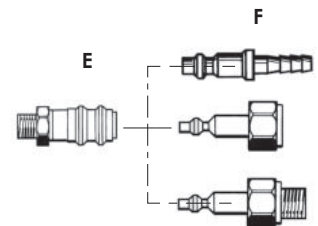

**Komplette Schnellkupplung 1/4" NPS für Luftschlauch**

Beschreibung	Teilenummer
Schnellkupplung für Lufteinlass	905.030.105

**Schnellkupplung für Schlauch Ø 8**

Typ	Teil A mit Auf/Zu-Drucktaste für Schlauch Ø 8	Teil C für Schlauch Ø 8
Ø 5	905.030.801	905.030.802

**Crimpschlüsse für Niederdruck-Luftschläuche**

Beschreibung	Gewindegröße	Innerer Durchmesser (mm)	Teil G	Teil H
			Gerade Anschlüsse	Anschlüsse
Vernickeltes Messing	1/4" NPS	7	050.231.705	906.311.224
Vernickeltes Messing	1/4" NPS	8	050.231.707	906.311.224
Vernickeltes Messing	1/4" NPS	10	050.231.702	906.311.226
Vernickeltes Messing	3/8" NPS	7	050.231.716	906.311.224
Vernickeltes Messing	3/8" NPS	10	050.231.706	906.311.226
Vernickeltes Messing	3/8" NPS	16	050.231.701	906.311.232
Edelstahl	M 14 x 125	5	050.230.610	906.311.208
Vernickeltes Messing	M 14 x 125	10	050.230.602	906.311.226
Vernickeltes Messing	M 18 x 125	7	050.230.616	906.311.224
Edelstahl	M 18 x 125	10	050.230.614	906.311.226
Vernickeltes Messing	M 18 x 125	10	050.230.606	906.311.226
Vernickeltes Messing	M 18 x 125	16	050.230.601	906.311.232
Vernickeltes Messing	M 26 x 125	16	050.230.603	906.311.232
Winkelschlüsse - I				
Vernickeltes Messing	M 18 x 125	10	050.250.202	906.311.226
Schlauchklemme ohne Gewinde - J				
Vernickeltes Messing	-	7	050.190.403	906.311.224

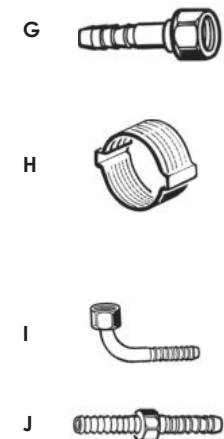

Spritzpistolen

Pumpen

Maschinen & Steuerungen

Zubehör

Allgemeine Informationen

# Ventile

## Niederdruckventile

### 3-Wege-Ventil

Beschreibung	Teilenummer
3 x 1/4" BSP (Innengewinde)	903.090.804
3 x 1/4" BSP (Innengewinde) (Edelstahl)	903.090.805

### 2-Wege-Ventil Außen-/Außengewinde

Beschreibung	Eingang	Ausgang	Teilenummer
Kugelhahn	(M) G 1/4" (8 x 13)	(M) M 14 x 125	050.070.205
Eingang (Außengewinde) G 3/8" (12 x 17) Ausgang (Außengewinde) 1/4" NPS	(M) G 3/8" (12 x 17)	(M) 1/4" NPS	050.070.211
Eingang (Außengewinde) G 1/2" (15 x 21) Ausgang (Außengewinde) M 18 x 125	(M) G 1/2" (15 x 21)	(M) M 18 x 125	050.070.204
Eingang (Außengewinde) G 1/2" (15 x 21) Ausgang (Außengewinde) G 1/2" (15 x 21)	(M) G 1/2" (15 x 21)	(M) G 1/2" (15 x 21)	050.070.201
Eingang (Außengewinde) G 3/8" (12 x 17) Ausgang (Außengewinde) M 18 x 125	(M) G 3/8" (12 x 17)	(M) M 18 x 125	050.070.212

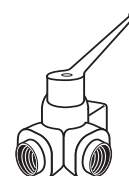

### 2-Wege-Ventil Innen-/Innengewinde

Beschreibung	Eingang	Ausgang	Teilenummer
Ventil	(F) 1/4" BSP (8 x 13)	(F) 1/4" BSP (8 x 13)	903.090.806
Ventil	(F) 3/8" BSP (12 x 17)	(F) 3/8" BSP (12 x 17)	903.090.206



## Entlüftungsventil

Beschreibung	Teilenummer
Eingangsgewinde (Außengewinde) G 1/4" (8 x 13)	903.093.302

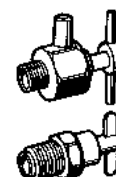

## Nadelventile

### 2-Wege-Ventil

Beschreibung	Eingang	Ausgang	Teilenummer
Innen-/Außengewinde	M 14 x 125	M 14 x 125	050.070.179
Außen-/Außengewinde	G 1/4" (8 x 13)	M 14 x 125	050.070.101

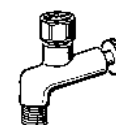

### 3-Wege-Ventil

Beschreibung	Teilenummer
Innen-/Außen-/Außengewinde M 14 x 125	050.070.401







# Druckregler Luftregler



1/4"- (mit phosphorgrüner oder schwarzer Stellglocke Knopf),

1/2"- und 3/4"- (mit phosphorgrüner Stellglocke)- Regler werden an den Druckluftleitungen eingesetzt.

## Druckregler-Konfiguration

Beschreibung	Eingangsdruck (bar)	Max. Abgabemenge (m³/h)	Einlass	Auslass	Teilenummer			
Regler mit phosphorgrüner Stellglocke	3.5	25	F1/4"	F1/4"	016.240.500			
Regler mit schwarzer Stellglocke					016.380.500			
Regler mit phosphorgrüner Stellglocke	5.5			F3/8"	M1/4"	016.370.500		
Regler mit schwarzer Stellglocke						016.390.500		
Ausgestatteter Regler mit Absperrventil und Manometer - Eingang F 3/8" - Ausgang M 1/4"	9		210	F1/4"	F1/4"	019.720.000		
Regler mit phosphorgrüner Stellglocke						016.365.500		
Regler mit schwarzer Stellglocke	4			360	F1/2"	F1/2"	016.360.500	
Regler, einzeln							016.200.000	
Regler, einzeln	9				F3/4"	F3/4"	-	016.280.000
Ausgestatteter Regler mit Manometer und Wandhalterung								019.780.100
Regler mit phosphorgrünem Ring	10	-			-	-	016.470.000	
Regler mit phosphorgrünem Ring							016.480.000	
Wandhalterung	-	-			-	-	016.180.010	

# Luftreiniger DE37

Wird in der Regel in Spritzkabinen montiert. Seine Zwei-Körper-Konstruktion ermöglicht absolute Wasser- und Ölfreiheit.



### Technische Merkmale

- Maximale Betriebsluftleistung: 37 m³/h
- Maximaler Betriebsluftdruck: 10 bar
- Höhe: 290 mm
- Lufteintrittsöffnung: F1/4"G

### Serienausstattung:

- Ein reguliertes Manometer
- Ein F1/4"G-Anschluss
- Ein Hahnventil F1/4"G
- Zwei Luftauslasshähne: M 1/4" NPS

Spezifikationen	DE37
Luftabgabe (m³/h)	37
Maximaler Materialdruck (bar)	10
Höhe (cm)	29
Anschluss	Lufteinlass F8 x 13G
Einrichtung	1 reguliertes Manometer 1 Ventil F 1/4" G 1 Kugelhahn F 1/4" G 2 Luftauslasshähne M 1/4" NPS

Beschreibung	Teilenummer
Luftreiniger mit Regler DE 37	015.240.000
Blaue Packung für Wasser	015.230.500
Rote Packung für Öl	015.230.200

# Regler, Filter und Schmiermittel

Unsere Regler mit Manometer, Filter und Schmierstoffen mit Polycarbon-Behältern sind alle modular aufgebaut, so dass Sie sich die besten Luftaufbereitungsanlagen für Ihre Bedürfnisse zusammenstellen können.

- Filter mit Zapfenabweiser, transparente Polycarbonbehälter (hitzebeständig bis 50 °C), manuelle Entlüftung und ein Bronze-Filter, der alle Partikel größer als 5 Mikrometer aufnehmen kann.
- Druckregler mit Manometer: selbstregelnd und vibrationsfrei, Manometer von 0 bis 12 bar/180 psi, ausgestattet mit automatischem Dekompressionssystem
- Schmierstoffe mit transparentem Polycarbon-Deckel (hitzebeständig bis 50 °C), bündige Einstellschraube; schmiert durch Feinverdampfung
- Maximaler Betriebsdruck: 12 bar/180 psi



Teil 1



Teil 2

## Konfiguration von Reglern, Filtern, Schmierstoffgebern (Teil 1)

Typ	Eingangsgewinde	Ausgangsgewinde	Durchfluss bei 9 bar (l/min)	Teilenummer
<b>Regler mit Manometer</b>				
M 150/2		1/4"	1000	004.601.100
M 250/3		1/2"	5250	004.601.300
<b>Filter mit Polycarbonatbecher</b>				
M 100/2		1/4"	1760	004.603.100
M 200/2		3/8"	7000	004.603.200
<b>Schmierstoffgeber mit Polycarbonatbecher</b>				
M 110/2		1/4"	2500	004.604.100
M 210/3		1/2"	5250	004.604.300

## Konfiguration von Reglern, Filtern, Schmierstoffgebern (Teil 2)

Typ	Eingangsgewinde	Ausgangsgewinde	Teilenummer
3/4"-Regler, einzeln	3/4" G	3/4" G	91.530
3/4"-Regler + Filter, einzeln			91.532
3/4"-Regler mit Manometer Ø 62 mm			91.531
3/4"-Regler mit Manometer Ø 62 mm + Filter			91.533
Filter 3/4" Regler			91.534
3/4"-Regler, Filter, Schmierstoffgeber, Einstellventil auf Wandhalterung	1/2" G	1/2" G	91.398
1/4"-Regler, einzeln	1/4" G	1/4" G	91.551
1/4"-Regler + Filter, einzeln			91.555
1/4"-Regler mit Manometer Ø 62 mm			91.552
1/4"-Regler mit Manometer Ø 62 mm + Filter			91.558
1/4"-Filter, einzeln			91.553
Manometer Ø 62 mm, seitlicher Ausgang - 0 bis 10 bar	1/8" G	-	151.080.094
Manometer Ø 62 mm, rückseitiger Ausgang - 0 bis 10 bar		-	151.080.091
Wandhalterung für 3/4"-Regler	-	-	210.006
Rückhalterung für Regler (Montage auf Bedienfeld)	-	-	91.540
Verriegelungsmechanismus für Regler	-	-	91.545
Einstellventil mit Sperre	-	-	91.544
Spezial-Pneumatiköl (2 Liter)	-	-	149.990.017

Ermöglicht die einfache Installation und Montage von Reglern, Schmierstoffgebern und Filtern, um das ideale System zusammenzustellen.

Beschreibung	Teilenummer
Reglerhalterung F 171/1 für 1/8" und 1/4"	004.601.002
Reglerhalterung F 176/1 für 3/8" und 1/2"	004.601.201

## Manometer

Gefertigt aus Metall mit Glaslinsen, absolut schlagfest und lösungsmittelbeständig.

Beschreibung	Innendurchmesser (mm)	Druckbereich (Bar)	Teilenummer
Manometer - zentraler Eingang	40	0 - 6	910.011.205
		0 - 2,5	910.011.208
Manometer - Zentraleinlass	50	0 - 6	910.011.403
		0 - 10	910.011.402
Manometer - seitlicher Eingang		0 - 4	910.011.404



# Sonstiges Trennmittel & Fette

## Trennmittel und Fette für Pumpen



Beschreibung	Volumen	Material	Teilenummer
<b>Trennmittel für Pumpenanschlüsse</b>			
T-Trennmittelbehälter	125 ml	Für lösemittelbasierte Lacke	149.990.020
3er Set mit T-Trennmittelbehältern	3 x 2 l = 6 l		151.260.820
P-Trennmittelbehälter	2 l	Für Polyurethanlacke	149.990.022
3er Set mit P-Trennmittelbehältern	3 x 2 l = 6 l		151.260.823
<b>Fette</b>			
Vaseline	1 kg		560.440.002
Box mit PTFE-Fett	450 g		560.440.001
Box mit Fett speziell für Druckluftmotordichtungen (Isoflex)	1 kg		560.440.005
Box mit Fett (Isoflex)	1 kg		560.440.003
Fetttube speziell für Druckluftmotordichtungen	20 g		560.440.105
Teflon®-Fetttube (Technilub)	10 ml		560.440.101
Box mit weißem Fett	450 g		560.420.005
<b>Klebstoffe</b>			
Anaerober Klebstoff mit geringer Festigkeit in Tube	50 cm³		554.180.010
Halteverbindung - hohe Festigkeit. Universell einsetzbar. Schnelle Aushärtung.	50 cm³		554.180.014
Dichtungskleber Tube	250 ml		554.180.015

## Verschiedenes

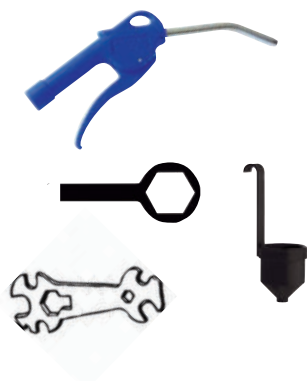

Beschreibung	Teilenummer
M22 / Fpro / Xcite™ Pistolenschlüssel	049.030.042
Große Bürste	906.300.101
Kleine Bürste	906.300.102
Schlüssel für Produktfilter	049.030.018
Ausblaspistole	129.371.000
Viskositätsbecher Nr. 4 CA4	049.221.400
Schichtdickenmessgerät von 25 bis 2000µ	000.790.020
Kleberolle mit SAMES KREMLIN-Logo (75mm x 100m)	571.141.003
Teflonrolle 13,5 m X 12,7 mm	554.600.301

# Arbeitsschutz Reinraumanzüge

Schützt den Lackierer. Bequem zu tragen, bietet Schutz vor Staub oder Flusen. Entspricht den europäischen Normen

- Hergestellt aus Vliesstoff, mit elastischen Handgelenken und breiten Hosenbeinen zum Schutz der Schuhe



Beschreibung	Größe	Menge	Teilenummer
5 Stck. Reinraumanzug S	S	5	564.504.001
5 Stck. Reinraumanzug M	M	5	564.504.002
5 Stck. Reinraumanzug L	L	5	564.504.003
5 Stck. Reinraumanzug XL	XL	5	564.504.004
5 Stck. Reinraumanzug XXL	XXL	5	564.504.005

# Schutzhaube

Schützt Kopf und Haar

- Vliesstoff, leicht und lässt die Haut atmen
- Entspricht den europäischen Normen

Beschreibung	Menge	Teilenummer
Schutzhaube	5	043.250.001



# RC 756 Atemschutzmasken

Leichte, komfortable Atemschutzmasken, die für jede Art von Lack geeignet sind und den neuesten europäischen Normen entsprechen (Atemschutzmaske: EN 140, Filter: EN 14393).

MERKMALE	VORTEILE
Atemschutzmaskenkörper	Hypoallergen und hoher Komfort
Ausgestattet mit großen Ein- und Auslassventilen	Leichte Atmung
Doppelte Befestigungsbänder	Bequem
Doppelfilter	Leistung (großer Durchmesser), Sichtbarkeit und hohes Sicherheitsniveau
Drei Hochleistungsfiltertypen verfügbar (lösemittelhaltig, wasserbasiert oder multikomponent mit Isocyanate-Materialien)	Für einen optimalen Schutz, unabhängig von der Art der verwendeten Farbe

## Konfiguration der Atemschutzmaske RC756

Beschreibung	Teilenummer
RC 756 Atemschutzmaske	143.380.100
RC 756 Atemschutzmaske für LÖSEMITTELBASIERTE FARBEN - A1-Filter	143.380.200
RC 756 Atemschutzmaske für WASSERBASIERTE FARBEN - A1B1P3 Filter	143.380.300
RC 756 Atemschutzmaske für MEHRKOMponenten-FARBEN - ISOCYANATE - A1B1E1K1P3 Filter	143.380.400

## Filter und Vorfilter

Beschreibung	Typ	Menge	Teilenummer
Filter für lösemittelhaltige Farben	A1	10	143.380.210
Filter für wasserbasierte Farben	A1B1P3	5	143.380.310
Filter für Mehrkomponenten-Isocyanate	A1B1E1K1P3	5	143.380.410
Vorfilter für A1-Filter	-	25	143.380.110

## Zubehör

Beschreibung	Menge	Teilenummer
Befestigungsband	1	143.380.120
Ersatz-Einlass-/Auslassventile	3	143.380.130

Spritzpistolen

Pumpen

Maschinen & Steuerungen

Zubehör

Allgemeine Informationen



# Allgemeine Informationen

## Lack

Dekoration und Schutz sind oft zwei miteinander verbundene Funktionen. Zur Erreichung dieser Ziele und für den Endanstrich steht uns eine Riesenauswahl verschiedener Oberflächenbehandlungen zur Verfügung (z.B. Nickel oder Chrom usw.).

Lack eignet sich auch hervorragend für diese beiden Funktionen. Außerdem kann Lack universell verwendet und auf jede Fläche aufgebracht werden, z.B. Holz, Metall, Stein, Leder, Kunststoff und Elastomere. Farbe ist kein Endprodukt, denn die Qualität der Lackierung hängt von allen Bearbeitungsstufen ab.

- » Vorbereitung der Oberfläche
- » Applikation des Produktes (Lack, Beize, Lasur, usw....)
- » Trocknung



# Oberflächenvorbereitung

Es gibt eine große Anzahl physikalischer und chemischer Behandlungsmöglichkeiten für die zu lackierende Fläche, bevor diese mit der ersten Schicht versehen wird.

Eine gute Vorbereitung der Oberfläche ist bei jedem Material die Voraussetzung für lang wirkenden Schutz und gute Optik.

Die Vorbereitung der Oberflächen ist oftmals der zeitaufwändigste, aber auch der wichtigste Teil vor einer Lackierung.

Material	Physikalische Vorbereitung	Chemische Vorbereitung
Stahl	Entlacken, Schleifen, Sandstrahlen, Bürsten	Säure
Aluminium	Bürsten	Dampfstrahlen
Holz	Schleifen	
Kunststoff	Beflämmen	Plasmabrenner, Säure

## Nach der Behandlung sollten die Oberflächen frei sein von:

- » Staubpartikeln oder nicht fest haftenden Substanzen
- » Öl, Fett und Feuchtigkeit

## Für einen sehr guten Korrosionsschutz (z.B. Rostschutz) von Metallen beschichtet man vorher mit:

- » einer Grundierung oder einem Füller
- » einer Korrosionsschutzfarbe (z.B. Rostschutz)

Eine **Grundierung** ist ein flüssiges Material von ca. 14 sec/DIN4 (oder 16 s CA4), das in dünner Schicht aufgetragen werden sollte, damit es in alle Unebenheiten der Metalloberfläche eindringen kann. Die darin enthaltene Phosphorsäure greift die Metalloberfläche an und bildet eine isolierende und undurchdringliche Phosphatschicht. Grundierungen werden wegen ihrer sehr guten Haftung auf Metallen geschätzt. Es ist wichtig, sie anschließend mit einer Lackschicht zu versehen, die einen Schutzschild bildet.

Ein **Rostschutz** wird in dickeren Schichten als eine Grundierung aufgetragen. Da er Korrosionsschutzmittel enthält, schützt er das Metall sowohl physikalisch als auch chemisch. Außerdem spart er Zeit, weil durch eine einzige Lackierung sowohl Rostschutzchemikalien als auch ein Schutzschild auf das Metall aufgebracht werden.

Diese Materialien werden sehr häufig für Stahlträger und Infrastrukturen verwendet, weil hier die Beschichtung entweder so belassen werden kann, wie sie ist, oder nachträglich mit dem gewünschten Decklack versehen werden kann.



16s CA<sub>4</sub>



40s CA<sub>4</sub>

Spritzpistolen

Pumpen

Maschinen & Steuerungen

Zubehör

Allgemeine Informationen

# Lack

Wenn wir ein lackiertes Objekt betrachten, können wir erkennen, dass der Lack hart ist. Vor der Verarbeitung ist der Lack dagegen flüssig.

Diese Veränderung ist hauptsächlich auf verschiedene Lackkomponenten zurückzuführen, deren Funktionen im Folgenden beschrieben werden.

## Lackkomponenten:

Lack enthält eine oder mehrere Substanzen, die generell in einem Lösungsmittel (oder in Wasser) gelöst sind und nach dem Trocknen auf einer Fläche ihre feste Konsistenz zurückerhalten.

**Zu diesen Substanzen gehören:**

- » Bindemittel
- » Pigmente
- » Füllstoffe

Das Bindemittel ist im allgemeinen ein mehr oder weniger durchsichtiger Körper, der einem Harz gleicht. Wenn es in einem Lösungsmittel aufgelöst wird, ergibt es einen Lack:

### Bindemittel + Lösemittel = Klarlack

Lack hat oft den Namen des Lösungsmitteltyps, auf dem er basiert (Zelluloselack basiert auf einem Zellulose-Lösungsmittel). Um den Decklack dunkler zu machen, fügen wir farbintensive und sehr feine Pulver hinzu, die wir Pigmente nennen.

### Bindemittel + Lösemittel + Pigmente = Buntlack

### Trocken- und Nassschicht

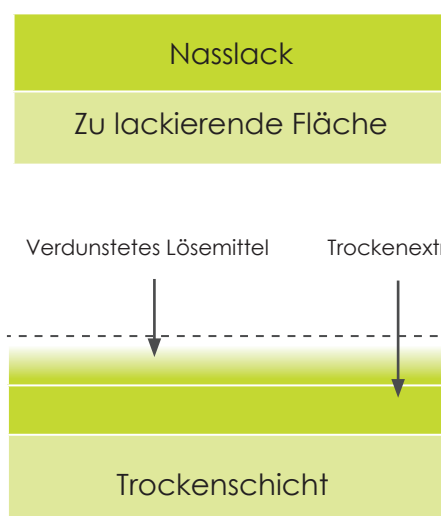

## GLOSSAR

### » Klebriger Film:

Ein Film wird als klebrig bezeichnet, wenn wir einen Finger darauf legen und er sich wie Klebeband anfühlt.

### » Staubtrockener Film:

Ein Film wird als staubtrocken bezeichnet, wenn darauf abgesetzter Staub durch Pusten entfernt werden kann.

» **Griffester Film:** Ein Film wird als griffest bezeichnet, wenn ein Finger keine Spuren auf der Oberfläche hinterlässt.

» **Fingernagelhart** : Ein Film wird als fingernagelhart bezeichnet, wenn wir keine Kratzer mit dem Fingernagel verursachen können. In diesem Zustand kann er poliert oder geschliffen werden.

## Lack

Um der Oberfläche spezifische Eigenschaften zu verleihen, werden eine ganze Reihe von Füllstoffen und Additiven verwendet. Lösemittel ermöglichen es, die anderen Bestandteile des Lackes zu lösen und lassen sich in die folgenden drei Gruppen einteilen:

» **Leichte Lösemittel:** Sie verdunsten extrem schnell, so dass der Lack eventuell zu schnell trocknet, bevor er sich richtig auf der Oberfläche verankert. Diese Lösemittel werden niemals allein verwendet.

» **Schwere Lösemittel:** Sie verdunsten sehr langsam, so dass der Lack richtig haftet. Sie hinterlassen ein weiches und glattes Finish. Langsame Lösemittel werden nicht sehr häufig eingesetzt, da sie die Trocknungszeit deutlich verlängern.

» **Mittelschwere Lösemittel:** Sie verdunsten in wenigen Sekunden; dies reicht aus, um eine gute Haftung zu gewährleisten und gleichzeitig eine zufriedenstellende Trocknungszeit zu gewährleisten.

Um den richtigen Lack herzustellen, erstellt der Hersteller zunächst eine Liste der Lösemittel, die in der Lage sind, alle gewünschten Bindemittel aufzulösen, und wählt dann diejenigen mit einer für die geplante Trocknungsmethode geeigneten Flüchtigkeit aus (sei es bei Raumtemperatur oder in einem Ofen). Vor dem Aufbringen kann ein Lack normalerweise verdünnt werden, um die gewünschte Konsistenz zu erreichen.

## Lackkonsistenz

### Viskosität

Die Konsistenz des Lackes sollte an die Art der Anwendung angepasst werden. Sie wird durch das Ausmaß ihrer Viskosität in Centipoise identifiziert, oder durch die Messung der Zeit in Sekunden, die benötigt wird, bis eine bestimmte Menge Lack durch einen kalibrierten Viskositätsbecher läuft. Es gibt verschiedene Viskositätsbecher, die zur Messung der Viskosität von Lacken verwendet werden. Die folgende Tabelle zeigt den Zusammenhang zwischen den Bechergrößen und Centipoise.

AFNOR 4 (CA4)	ISO 4	mPas.s	Centipoise	Ford 4 (CF4)	DIN 4 (D)	CH (Fr)	ZAHN (Nr. 2)
12	-	20	20	10	11	6	18
14	17	25	25	12	12	7	19
16	23	30	30	14	14	-	20
20	34	40	40	18	16	8	22
25	51	50	50	22	20	9	24
29	60	60	60	25	23	10	27
32	68	70	70	28	25	-	30
34	74	80	80	30	26	11	34
37	82	90	90	33	28	12	37
40	93	100	100	35	30	13	41
45	-	120	120	40	34	14	49
50	-	140	140	44	38	15	58
56	-	160	160	50	42	16	66
61	-	180	180	54	45	17	74
66	-	200	200	58	49	18	82
70	-	220	220	62	52	19	-

Hinweis: 1 Poise = 100 Centipoise und 1 mPas.s = 1 Centipoise (Wenn die Dichte des Lackes gleich 1 ist und es sich um ein newtonsches Fluid, d. h. kein Thixotrop handelt).

## Der Einfluss der Temperatur auf die Viskosität

Die Viskosität des Lackes ändert sich bei Temperaturschwankungen: Harze werden bei Erwärmung flüssiger.

Die folgende Tabelle zeigt die Viskositätsänderungen eines Glycerinphtalat-Lacks bei Temperaturschwankungen.

		Temperaturen (°C)																				
		2	4	6	8	10	12	14	16	18	20	22	24	26	28	30	32	34	36	38	40	
V i s k o s i t ä t		27	26	24	23	22	21	21	20	19	18	18	17	17	16	15	15	14	14	14	14	
		33	31	29	27	26	25	23	22	21	20	19	18	18	17	16	16	15	15	14	14	
		39	36	34	32	30	28	26	24	23	22	21	20	19	18	17	17	16	15	15	14	
		46	42	39	36	34	31	29	27	26	24	23	22	21	19	18	17	17	16	15	15	
		54	49	45	41	38	35	32	30	28	26	24	23	21	20	19	18	17	17	16	15	
		56	51	47	43	40	36	33	31	29	27	25	23	21	20	20	19	18	17	16	16	
		61	55	50	46	42	38	35	32	30	28	26	24	22	21	20	19	18	17	16	16	
	i n		69	63	56	52	46	42	39	35	32	30	28	25	24	23	21	20	19	18	17	16
			77	69	62	55	50	46	41	38	35	32	29	27	25	24	22	21	19	18	17	16
		S e k u n d e n		84	74	67	61	54	50	44	40	36	34	30	28	26	25	23	22	20	18	17
			95	84	75	66	60	54	48	44	40	36	33	30	28	26	24	22	20	19	18	17
C F N r. 4		104	92	81	73	65	58	52	46	42	38	35	31	29	27	24	23	21	20	19	18	
		112	100	88	76	69	62	54	49	44	40	36	32	30	27	25	23	21	20	19	18	
		122	108	90	85	75	66	59	53	47	42	38	35	31	28	26	24	22	21	19	18	
		132	120	102	90	80	70	63	55	50	44	40	36	33	30	27	25	23	22	20	18	
		142	124	108	95	84	74	65	58	52	46	41	37	34	31	27	25	23	22	20	18	
		152	132	119	101	90	80	69	61	54	48	43	38	35	31	28	26	24	23	21	18	
	164	140	123	106	94	83	73	64	56	50	45	40	36	32	29	27	24	23	21	18		

Beispiel: Bei einer Temperatur von 20°C für eine angegebene Viskosität von 22 s sollten folgende Ergebnisse zu erwarten sein:

- bei 12°C, eine Viskosität von 28 s,
- bei 32°C, eine Viskosität von 17 s.

## Lack

Qualitätsprobleme entstehen tendenziell, wenn sich die Temperatur der Farbe im Laufe des Tages ändert. Zum Beispiel: Im Laufe dieses Tages hat sich die Viskosität der Farbe von 23 auf 17 Sekunden verschoben, was zu einer Leistungssteigerung der Spritzpistolen von 22 % und folglich zu einem zu starkem Auftrag und übermäßigem Produktverbrauch führt.

	Temperaturen (°C)	Viskosität - CA4 (Sekunden)	Ausbringmenge Pistole (cm <sup>3</sup> /mm)
Morgens, kühle Werkstatt	15	23	460
Später - Werkstatt heizt sich auf	20	20	520
Ein Ofen wurde eingeschaltet	25	17	560

Schlimmer noch, der Lack, der in einer warmen Werkstatt bei 20 Sekunden vorbereitet wurde, kann am nächsten Morgen bei 28 Sekunden liegen, bevor die Werkstatt auf volle Betriebstemperatur gekommen ist: Dies würde zu einem weniger feinen Sprühstrahl und einer wesentlich längeren Trocknungszeit führen (Orangenhaut).

## Trocknung der Lacke

Die Lackbestandteile lassen sich in zwei Gruppen einteilen:

» **Trockene Extrakte**

» **VOC** (Flüchtige organische Verbindungen) oder Wasser bei wasserbasierten Lacken

Bei der Trocknung eines Lacks verdunsten zuerst die flüchtigen und dann härten die festen Verbindungen. Man unterscheidet zwischen Trocknen und Härten.

Durch Trocknen erhalten wir den trockenen Film allein durch Verdunsten der flüchtigen Produkte. Das geschieht in zwei Stufen: beim Zerstäuben und im Lackfilm selbst.

Unter Berücksichtigung von Variablen wie Temperatur, Tropfengröße, Applikatortyp, Spritzabstand, Viskosität erreicht der Lack das Ziel in verschiedenen Phasen der Nässe (oder Trockenheit).

Das bedeutet, dass der größte Teil des Lösemittels verdampft ist, bevor der Tropfen das Ziel erreicht hat. Die Trocknung des Nassfilms wird beschleunigt, wenn das Werkstück in einem gut belüfteten, trockenen und staubfreien Raum zirkuliert.



# PRAKTISCHE INFORMATIONEN

## Auswahl einer Pumpe

### Die beste Ausrüstung für Ihre Anwendung

- Für die beste Pumpenleistung sollten Sie zunächst die gewünschte Abgabemenge ermitteln. Dazu gehören die Zerstäubungspistolen selbst und alle Zirkulationen, die Sie in diesem System planen. Sobald Sie diese Zahl haben, multiplizieren Sie sie mit 1,2 und wählen dann die Pumpe, deren Abgabemenge mit 30 Zyklen pro Minute diesem Ergebnis am nächsten ist.
- Die benötigte Druckübersetzung wird durch die Druckverluste definiert, die durch die Länge und den Durchmesser des Schlauches Ihres Systems entstehen. Zur Berechnung dieser Druckverluste siehe Seite 99.

### Beispiel:

Nehmen wir an, Sie wollen 3 konventionelle Pistolen mit einer Leistung von je 500 cm<sup>3</sup>/min plus einer Zirkulation mit 0,5 l/mn versorgen.

Die gesamte Abgabemenge beträgt somit 2 l/min. Die optimale Pumpenleistung wäre: (2 000 x 1,2) ÷ 30 = 80 cm<sup>3</sup>/Zyklus.

Die am besten geeigneten Pumpen sind:

- » Die PMP 150 (Abgabe 100 cm<sup>3</sup>/Zyklus und Druckverhältnis 1:1) für niedrigviskose Materialien und eine kleine Zirkulation (Druckverlust < 3 bar).
- » Die 02.75 (Abgabe 85 cm<sup>3</sup>/Zyklus und Druckverhältnis 2:1) für dickere Materialien und eine normale Zirkulation (Druckverlust < 6 bar).
- » Die 04.120 (Abgabe 42 cm<sup>3</sup>/Zyklus und Druckverhältnis 4:1) für großen Druckverlust in der Zirkulation (bis zu 15 bar).

## Materialzuführung zur Pumpe

Um die richtige Abgabe des Produkts zu gewährleisten, bieten wir folgende Geräte für verschiedene Produktviskositäten an:

- » 0 - 300 cP
  - Ansaugschlauch
- » 300 bis 8 000 cP
  - Druckbehälter mit oberem Auslass
  - Pumpen (Zulaufbehälter oder Ansaugschlauch)
  - Pumpe mit Bodeneinlassventil
- » 8 000 bis 15 000 cP
  - Druckbehälter mit unterem Auslass
  - Pumpen mit Ansaugschlauch
  - Pumpe mit Bodeneinlassventil
- » 15 000 bis 30 000 cP
  - kein Druckbehälter und Ansaugschlauch mehr
  - Hydraulik-Tauchpumpe
  - Pumpen mit Schöpfkolben
  - Pumpe mit einfachwirkender Hebevorrichtung
- » 30 000 bis 1 000 000 cP und mehr
  - Schöpfkolbenpumpe mit Plattenventil und Faßfolgeplatte, montiert an Fasspresse



# PRAKTISCHE INFORMATIONEN

## Vergleichstabelle für Siebgrößen

Maschenanzahl (Mesh) (Anzahl der Öffnungen in 25,4 mm)	Mikron (Maschengröße in µm)	Sieb Nummer
10	1480	–
16	975	–
20	750	30
25	630	25
30	500	20
40	375	–
45	360	15
50	300	12
60	238	–
70	210	8
80	175	6
100	149	–
140	100	4
170	90	3
200	74	–
250	60	–
270	50	2
325	40	1
400	35	–

Spritzpistolen

Pumpen

Maschinen & Steuerungen

Zubehör

Allgemeine Informationen

## Druckverlust in Materialschläuchen

Der Druckverlust entsteht durch den Widerstand im Schlauch beim Durchströmen des Materials. Zwei Schlauchparameter beeinflussen den Widerstand: Der innere Schlauchdurchmesser und die Schlauchlänge. Die Pumpe muss genügend Druck erzeugen, um das Material durch den Schlauch oder das Rohr, zur Auftragsdüse zu fördern. Hier muss noch genügend Druck für die Applikation zur Verfügung stehen. Um den Druckverlust zu verringern, kann man den Schlauch verkürzen, was aber nicht immer möglich ist. Einfacher ist es, den Schlauchdurchmesser zu erhöhen.

### BERECHNUNG DES DRUCKVERLUSTES

$$\text{Druck (bar/m)} = \frac{6,9 \times \text{Durchfluss (l/min)} \times \text{Viskosität (cP)}}{D^4 \text{ (Innendurchm. in mm)}}$$

$$\text{Druck (psi/Ft)} = \frac{2,73 \times \text{Durchfluss (gpm)} \times \text{Viskosität (cP)}}{D^4 \text{ (Innendurchm. in Zoll)}}$$

### BERECHNUNG DES DURCHFLUSSES

$$\text{Durchfluss (l/min)} = \frac{\text{Druckverlust (bar/m)} \times D^4 \text{ (Innendurchm. in mm)}}{6,9 \times \text{Viskosität (cP)}}$$

$$\text{Durchfluss (gpm)} = \frac{\text{Druckverlust (psi/Ft)} \times D^4 \text{ (Innendurchm. in Zoll)}}{2,73 \times \text{Viskosität (cP)}}$$

### BERECHNUNG DES SCHLAUCHDURCHMESSERS

$$\text{Innendurchm. (mm)} = \sqrt[4]{\frac{6,9 \times \text{Durchfluss (l/min)} \times \text{Viskosität (cP)}}{\text{Druckverlust (bar/m)}}}$$

$$\text{Innendurchm. (Zoll)} = \sqrt[4]{\frac{2,73 \times \text{Durchfluss (gpm)} \times \text{Viskosität (cP)}}{\text{Druckverlust (psi/Ft)}}}$$

# PRAKTISCHE INFORMATIONEN

## Druckverlust in Luftschläuchen

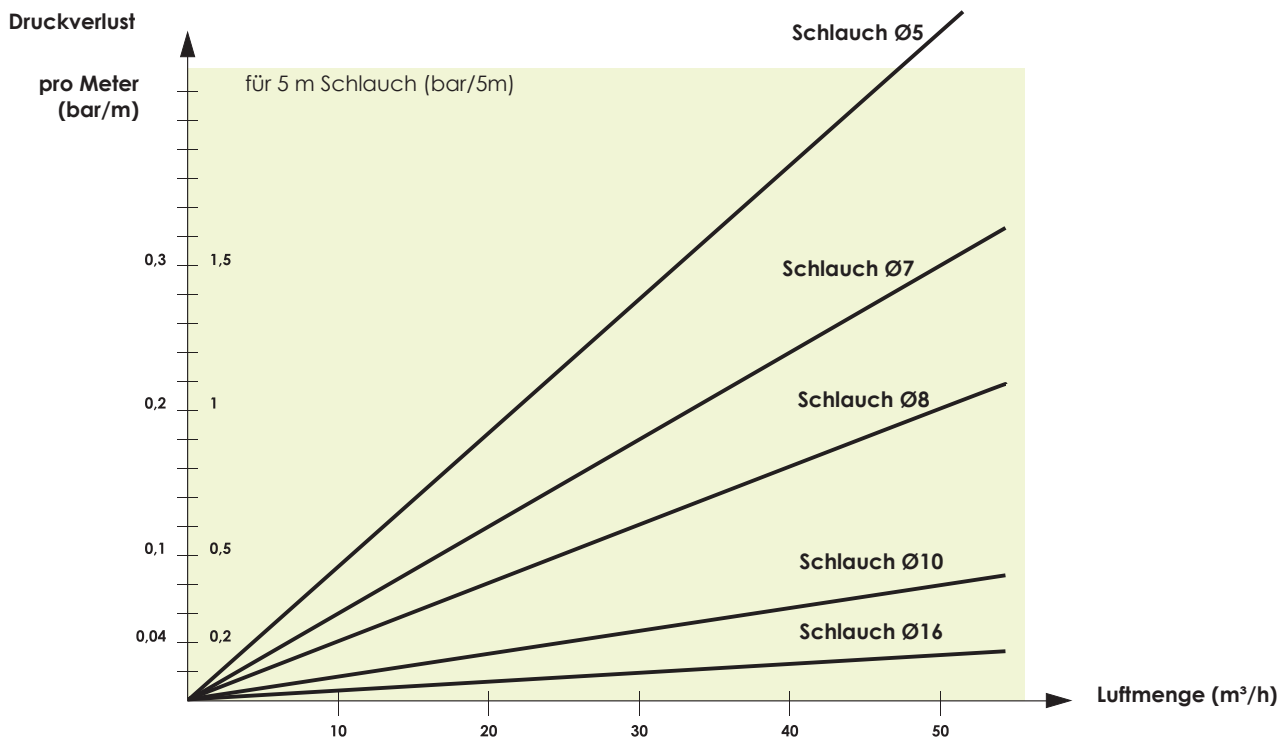

## Elektrostatische Zerstäubung: Eignung des Equipments in Abhängigkeit vom spezifischen Widerstand des Lackes

- Der Umgriff-Effekt ist bei Lacken im Widerstandsbereich von 5 - 50 MΩ.cm optimiert.
- Spezielle Schläuche ermöglichen den Umgriff-Effekt für den Widerstandsbereich über 2MΩcm hinaus.
- Für wasserbasierte Materialien (0 MΩ.cm) ermöglicht die spezielle Isolierbox ISOCUBE (alt: ISObubble) die Nutzung aller Vorteile der elektrostatischen Zerstäubung in absoluter Sicherheit.

## Liste mit dem Druckluftverbrauch von normalen Druckluftwerkzeugen

Im Allgemeinen multiplizieren wir den Momentanverbrauch mit einem Koeffizienten von 0,5 bis 0,9, um die Zeit zu berücksichtigen, in der das Werkzeug nicht in Gebrauch ist.

Die durchschnittliche von einem 1-PS-Kompressor gelieferte Luftmenge beträgt 8 m³/h.

Werkzeug	Verbrauch	
	l/min	m³/h
Projektionsausrüstung	800 bis 1800	48 bis 108
Nietmaschine	450 bis 1500	27 bis 90
Pneumatischer Bohrer	600 bis 1200	36 bis 72
Schleifgerät Ø 230	1200 bis 4000	72 bis 240
Bohrmaschine bis 13 mm	600	36
Rotierende Schleifmaschine	200 bis 400	12 bis 24

Werkzeug	Verbrauch	
	l/min	m³/h
Konventionelle Pistole	160 bis 500	10 bis 30
AIRMIX®-Pistole	67 bis 134	4 bis 8
Pumpen	160 bis 1350	10 bis 80
Blaspistole	200 bis 400	12 bis 24
Druckluftschrauber	200 bis 400	12 bis 24

### Genauere Berechnung des maximalen Luftverbrauchs der Pumpe in l/min : Q

Die Formel lautet:

$$Q = 1,2 \times \text{Ausbringmenge} \times \text{Druckübersetzung} \times (\text{Zufuhrdruck des Druckluftmotors in bar} + 1 \text{ bar für Atmosphäre})$$

Beispiel für Pumpe 16.120:  $Q = 1,2 \times 4,8 \times 16 \times (6 + 1) = 645,12 \text{ l/min}$  oder  $(645,12 \times 60) : 1000 = 38,7 \text{ m}^3/\text{h}$

# PRAKTISCHE INFORMATIONEN

## Der „pH“-Wert

Der pH-Wert einer Flüssigkeit oder einer Lösung bestimmt ihre Konzentration von Hydrogen-Ionen und gibt Auskunft darüber, bis zu welchem Grad sie sauer oder alkalisch ist. Der pH-Wert bestimmt die Auswahl der Materialien für die Konstruktion von Lackieranlagen und Spritzausrüstungen.

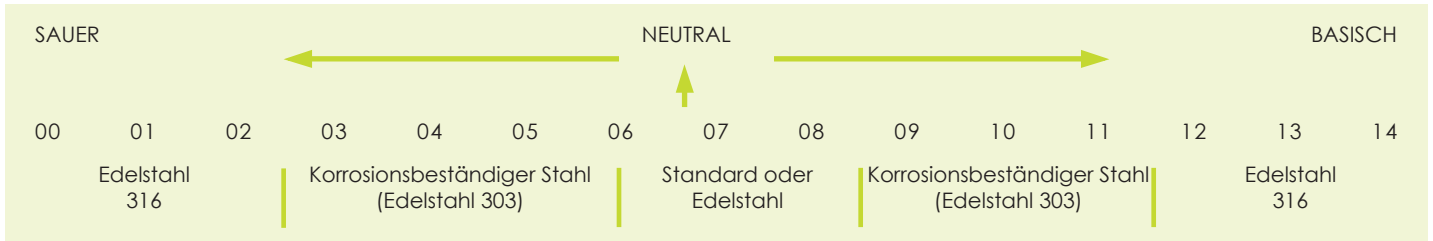

## Praktische Informationen: Metrik - englische Umrechnung

UMRECHNEN VON	AUF	MULTIPLIZIEREN MIT
Zentimeter	Fuß	0,03280
Zentimeter	Zoll	0,3937
Zentimeter/min.	Fuß/min.	1,9684
Zentimeter/sek.	Fuß/sek.	0,03281
Kubikzentimeter	Kubikfuß	3,5314 x 10 <sup>-5</sup>

UMRECHNEN VON	AUF	MULTIPLIZIEREN MIT
Kubikzentimeter	Unzen	0,033
Kubikzentimeter	Flüssiggallonen	0,0002642
Kubikfuß	Flüssiggallonen	7,4805
Kubikfuß	Kubikzoll	1,728
Kubikfuß/min.	Gallonen/min.	7,4805

UMRECHNEN VON	AUF	MULTIPLIZIEREN MIT
Kubikzoll	Gallonen	0,004329
Kubikzoll	Kubikzentimeter	16,387
Kubikzoll	Kubikfuß	0,0005787
Kubikmeter	US-Flüssiggallonen	264,17
Kubikmeter	Kubikzentimeter	1 x 10 <sup>6</sup>

UMRECHNEN VON	AUF	MULTIPLIZIEREN MIT
Kubikmeter	Kubikfuß	35,31
Kubikmeter	Kubikzoll	61,023,38
Fuß	Zentimeter	30,48006
Fuß	Meter	0,3048006
Fuß Wassersäule	Atmosphären	0,02949

UMRECHNEN VON	AUF	MULTIPLIZIEREN MIT
Fuß Wassersäule	psi	0,443
Fuß/Stunde	Meilen/Stunde	0,00018933
Fuß/min.	Meter/min.	0,3048
Fuß/min.	Meilen/Stunde	0,01136
Fuß/sek.	Meilen/Stunde	0,681818

UMRECHNEN VON	AUF	MULTIPLIZIEREN MIT
Gallonen	Kubikzentimeter	3 785,43
Gallonen	Kubikzoll	231
Gallonen	Imperiale Gallonen	0,83268
Gallonen	Kubikfuß	0,13368
Gallonen/min.	Kubikfuß/min.	0,13368

UMRECHNEN VON	AUF	MULTIPLIZIEREN MIT
Zoll	Fuß	0,083333
Zoll	Meter	0,254
Zoll	Millimeter	25,40005
Zoll	mils	1 000
Kilogramm	Pfund	2,2046

UMRECHNEN VON	AUF	MULTIPLIZIEREN MIT
Kilogramm/cm <sup>2</sup>	psi	14,2233
Kilogramm/mm <sup>2</sup>	psi	1 422,33
Liter	Gallonen	0,264178
Meter	Fuß	3,2808
Meter	Zoll	39,37

UMRECHNEN VON	AUF	MULTIPLIZIEREN MIT
Poise	Centipoise	100,0
Pints Wasser	Gallonen	0,11985
PSI	Atmosphären (bar)	0,06804
Zoll <sup>2</sup>	cm <sup>2</sup>	6,4516
Zoll <sup>2</sup>	Fuß <sup>2</sup>	0,006944
Zoll <sup>2</sup>	mm <sup>2</sup>	645,163
Millimeter <sup>2</sup>	Zoll <sup>2</sup>	0,0015499
daN	Kilogramm	1,0

- » Für den Durchmesser eines Kreises multiplizieren Sie den Umfang mit 0,31831.
- » Für den Umfang eines Kreises multiplizieren Sie den Durchmesser mit 3,1416.
- » Für die Oberfläche eines Kreises multiplizieren Sie den Durchmesser<sup>2</sup> mit 0,7854.
- » Für die Oberfläche einer Kugel muss beziehen Sie den Durchmesser<sup>2</sup> mit 3,1416.
- » Um die Seite eines Quadrats zu ermitteln, das die gleiche Fläche wie ein Kreis hat, multiplizieren Sie den Durchmesser mit 0,8862.
- » Um die Anzahl der Kubikzoll in einer Kugel zu ermitteln, multiplizieren Sie den Durchmesser mit 0,5236.
- » Um die Anzahl der Gallonen in einem Rohr oder einem Zylinder zu ermitteln, teilen Sie das Volumen in Liter durch 231.
- » Um das Kubikvolumen eines Zylinders oder Rohres zu ermitteln, multiplizieren Sie die Querschnittsfläche mit der Länge.

# PRAKTISCHE INFORMATIONEN

## Diagramme zur chemischen Kompatibilität

### MATERIAL IN KONTAKT (medienberührte Teile)

	Kohlenstoffstahl	Aluminium	Messing	Edelstahl	Nylon	Nitril	Vitton	Leder	PU
Butylacetat	•••	•••	•••	•••	•••	N	N		N
Ethylacetat	••	••	••	••	•••	N			
Acetaldehyd	•••	•••	•••	•••	•••	N	N	••	N
Amoniumacetat				•••					
Essigsäure	•••			•••	•••	N	N	N	N
Borsäure	•••	•••		•••	•••		•••	•••	•••
Bromwasserstoffsäure					•••	N	•••		
Salzsäure	N	N		N	•••	N	•••		
Chromsäure	N	N	N	•	•••	N			
Zitronensäure				•••	•••		•••		
Flusssäure						N	•••		
Fluorkieselsäure			•••		•••	N	N		
Ameisensäure	N	••	N	•	•••	N	•		
Salpetersäure	N	N	N	•••	•••	N	•••		
Oxalsäure	N	N	N	N	•••		•••	•••	•••
Phosphorsäure	N	N		•••	•••	N	•••		
Ethylalkohol						•••	N		
Methylalkohol	•••						N	•••	N
Essigsäurealdehyd	•••	•••		•••	•••	N	N		N
Formaldehyd	N	••	N	N	•••	N	•••		N
Natriumalgenat					•••		N		
Stärke						•••	•••		
Amine					•••	N	N	N	
Aceton	•••	•••		••	•••	N	N		N
Flüssiges Ammoniak	•••	•••		•••	••	••	N	N	
Benzol	•••	•••	•••	•••	•••	N	•••	••	•
Natriumhydrogencarbonat		N	N	•••	•••	•••	•••		
Chlordioxid						N	•••		
Natriumbisulfat	N	N		N	•••	N	•••		
Brominat						N			
Kalziumkarbonat	•••			•••	•••	•••	•••	•••	
Natriumcarbonat					•••		•••		
Chlorinat, Gas						•••	•••		
Natriumchlorit							•••		•••
Aluminiumchlorosulfat					•••	•••	•••	•••	
Calciumchlorid	•••			•••	•••		•••		•••
Magnesiumchlorid	••	N		N	•••	•••	•••	•••	•••
Kaliumchlorid	N	N		••	•••	•••	•••	•••	•••
Natriumchlorid					•••	•••	•••		•••
Zinkchlorid	N	N		N	•••	•••	•••		•••
Eisen(II)-chlorid	N	N	N	N	•••		•••		
Eisen(III)-chlorid	N	N	N	N	•••		•••		•••
Cyclohexan	•••	•••	•••	•••	•••	•••	•••		
Chlorbenzol	•••			•••	•	N	•••		N
Ethylenchlorid		••			••	N	••		N
Methylenchlorid	••	N	••	••	N	N	••		N
Kieselalgen						•••	•••		
Dichlorethylen					•••				
Diethylenglykol	•••	••		•••	•••	•••	•••		N
Bleichmittel	N	••		•••	•••				•
Destilliertes Wasser	N	•••	•••	•••	•••		•••	•••	•••
Sauerstoffhaltiges Wasser	N		N	••	N		••		•••
EDTA						•••	N		
Düngemittel						•••	N		
Ethanol					•••	•••	N		

# PRAKTISCHE INFORMATIONEN

## Diagramme zur chemischen Kompatibilität

### MATERIAL IN KONTAKT (medienberührte Teile)

	Kohlenstoffstahl	Aluminium	Messing	Edelstahl	Nylon	Nitril	Vitton	Leder	PU
Ethylether	••	••		••	•••	N	N		•
Ethylenglykol	••	••	•••	••	•••	•••	•••		N
Ethyl-Mercapan						N	•••		
Kraftstoff						N	•••		
Fluorsilikat			•••		•••	•••	•••		
Formaldehyd	N	••		N	••	•••	•••		N
Glykol	••	••		••	•••	•••	•••		N
Gelatine	N	••		•••	•••	N	N		N
Natriumhydroxid					•••	N	N		N
Ammoniumhydroxid				•••	•••	N	N	••	N
Kaliumhydroxid	•	N		••	•••	N	N		N
Kalziumhypochlorit				•	•••	N	•••	N	
Natriumhypochlorit					•••	N	•••		N
Natriumhyposulfit					•••	N	•••		
Fruchtsaft						•••	•••		
Methanol	N	•••		•••			N		•
Morpholin	•••	•••				N	N		
Methylethylceton	•••	••		•••	•••	N	N		N
Natriumnitrit					N	N	•••		
Perchlorethylen (Tetrachloret.)	•••	••		•••	N	••	•••		N
Kaliumpermanganat	••	••		••	•••	N	•••		
Wasserstoffperoxid	N	•••	N	••		N	••		
Chloriertes Peroxid						N	•••		
Phenol	N	N			•••	N	•••		
Ammoniumphosphat			•••	•••	•••	•••	•••		
Trinatriumphosphat	•••	N		•••	•••	•••	•••		
Aluminium-Polychlorit						•••	•••		
Polyelektrolyte						•••	•••		
Kalilauge		N		•••		N	•••		
Natriumsilikat					•••	•••	•••		
Soda						N	N		
Aluminiumsulfat					•••	•••	•••	•••	N
Ammoniumsulfat					•••				•••
Kalziumsulfat	•••	•••		•••	•••		•••		
Kupfersulfat				•••	•••	•••	•••		•••
Eisen(II)-sulfat		N		••	•••	•••	•••		
Eisen(III)-sulfat	N	N		N	•••	•••	•••		•••
Natriumsulfat	N				•••	•••	•••		
Schwefelwasserstoff	•••				•••	•••	N		
Tetrachlorkohlenstoff	••		•••	•••	•••	N	•••		
Toluol	•••	•••		•••	N	N	•••		N
Trichlorethan	••	N		••	N	N	•••		N
Trichlorethylen	••	•••		••	N	N			N
Triethylenglykol				••	•••		•••		
Harnstoff	••	••		••	•••		•••		
Xylole	••	••		••	•••	N	•••		N

••• = Hohe Kompatibilität      • = Geringe Kompatibilität  
 •• = Gute Kompatibilität      N = Nicht kompatibel

# Notizen

---

---

---

---

---

---

---

---

---

---

---

---

---

---

---

---

---

---

---

---

---

---

---

---

---

---

---

---

---

---





# Bond | Protect | Beautify

Mithilfe unserer manuellen und automatischen Spritzpistolen, unserer Roboterapplikationen sowie unserer großen Palette an Pumpen und Maschinen, die für eine optimale Dosierung

und Mischung von Flüssigkeiten sorgen, ermöglichen wir Ihnen das bestmögliche Know-How "**Apply Your Skills**" für eine optimale Leistung und Produktivität.

Wir sind Entwickler und Hersteller für Systemkomponenten, die wir in **6 Bereiche** unterteilen:

**Airspray:** Seit 1925 sind wir ein Airspray-Hersteller, der Ihnen das Beste in der Verarbeitung bietet.

**Airmix®:** Als Erfinder von Airmix® bieten wir seit 1975 die perfekte Synergie von Qualität und Produktivität.

**Airless:** Wir bieten hochwertige Airless-Produkte für Oberflächenbearbeiter mit anspruchsvollen Applikationen.

**REXSON Hochviskos** Die Beschränkungen beim Pumpen überschreiten, präzise dosieren.

**Elektrostatik:** Kompetenz für hohe Oberflächenqualität und Effizienz

**Pulverbeschichtung:** Pulverbeschichtungslösungen für höchste Produktivität seit 1960.

FINDEN SIE IHREN  
LOKALEN ANSPRECHPARTNER

PER QR-CODE:



[www.sames-kremlin.com](http://www.sames-kremlin.com)

**SAMES**  **KREMLIN**

**Headquarter:** 13 chemin de Malacher - CS 70086  
38243 MEYLAN Cedex - FRANKREICH  
Telefon: +33 (0)4 76 41 60 60 - Fax: +33 (0)4 76 41 60 90

**Niederlassung:** Moselstraße 19 - 41464 Neuss  
DEUTSCHLAND - [info.de@sames-kremlin.com](mailto:info.de@sames-kremlin.com)  
Telefon: +49 (0) 2131 36 92-0 - Fax: +33 (0) 2131 36 92 110