

DJI MIC

Manual de usuario

v1.0 2021.12

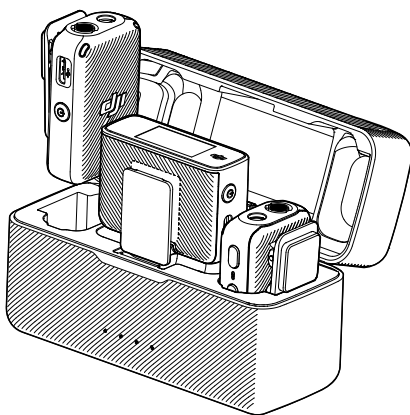

Búsqueda por palabra clave

Busque palabras clave como "batería" e "instalar" para encontrar un tema. Si usa Adobe Acrobat Reader para leer este documento, presione Ctrl+F en Windows o Command+F en Mac para iniciar la búsqueda.

Navegación a un tema

Encontrará una lista completa de los temas en el índice. Haga clic en un tema para navegar hasta esa sección.

Impresión de este documento

Este documento se puede imprimir en alta resolución.

Contenido

Introducción	2
Transmisor DJI Mic	2
Receptor DJI Mic	3
Estuche de carga	4
Funcionamiento	6
Vinculación	6
Uso de DJI Mic	6
Funcionamiento de la pantalla táctil OLED	8
Grabación del transmisor	9
Archivo de audio	10
Actualización del firmware	10
Funcionamiento del estuche de carga	10
Especificaciones	11
Información posventa	12

Introducción

DJI™ Mic es un sistema de micrófono inalámbrico de dos canales, que incluye dos transmisores y un receptor y que puede grabar dos fuentes de sonido simultáneamente a una distancia de hasta 250 m*. El transmisor tiene un micrófono omnidireccional integrado, admite el uso de un micrófono externo y se puede sujetar a la ropa o en cualquier lugar cercano a una fuente de sonido. Con 8 GB de almacenamiento interno, DJI Mic puede grabar hasta 14 horas** de audio.

El receptor cuenta con una pantalla táctil OLED en la que los usuarios pueden ver en tiempo real el volumen, la intensidad de la señal inalámbrica, la ganancia, los modos de grabación, etc. Al usar el puerto de expansión, el receptor se puede conectar a una cámara o teléfono móvil para proporcionar audio de alta calidad. El receptor también se puede conectar a un ordenador para usarlo como micrófono y, con el puerto de pantalla, se puede monitorizar el audio en tiempo real. El estuche de carga proporcionado puede cargar los transmisores y el receptor simultáneamente y vincularlos automáticamente.

* Probado en un entorno exterior y sin obstáculos.

** Probado con una frecuencia de muestreo de 48 000 Hz y formato de audio WAV mono de 24 bits.

Transmisor DJI Mic

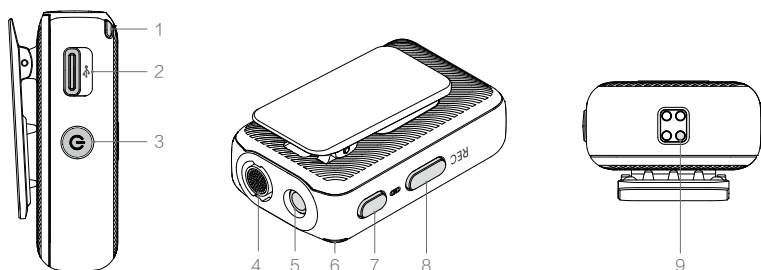

1. Indicador de estado del sistema

Indica el estado de conexión con el receptor y el nivel de batería del transmisor.

Patrón de parpadeo	Descripciones
Estado de la conexión	
Luz fija	Conectado con el receptor
Parpadea lentamente	Desconectado del receptor
Parpadea rápidamente	Vinculando
Parpadeos alternativos en rojo y amarillo	Actualización del firmware en curso
Descripciones del nivel de batería	
Verde fijo	Nivel de batería ≥ 20 %
Rojo fijo	Nivel de batería < 20 %
Nivel de batería durante la carga	
Parpadea en verde lentamente	Nivel de batería: 0~25 %
Parpadea en verde dos veces	Nivel de batería: 26~50 %
Parpadea en verde tres veces	Nivel de batería: 51~75 %
Parpadea en verde cuatro veces	Nivel de batería: 76~100 %
Apagado	Carga completa

2. Puerto de datos (USB-C)

Para copiar audio o actualizar el firmware después de conectarlo a un ordenador. También se puede usar para cargar.

3. Botón de encendido

Manténgalo pulsado para encender o apagar. Presiónelo dos veces para silenciar.

4. Micrófono interno

Para grabar audio.

5. Entrada TRS de 3.5 mm

Para conectar un micrófono externo. NO conecte un micrófono con una fuente de alimentación de 24 V o 48 V.

6. Led de estado de grabación

Indica el estado de grabación del transmisor.

Patrón de parpadeo	Descripciones
Rojo fijo	Grabando
Parpadea en rojo	Silenciado
Apagado	No grabando

7. Botón de enlace

Manténgalo pulsado para iniciar la vinculación con el receptor. Una vez que el receptor esté conectado a un teléfono móvil y el receptor y el transmisor estén vinculados, pulse una vez para tomar una foto o iniciar o detener la grabación en el teléfono móvil (solo es compatible con teléfonos móviles en los que el botón de volumen se puede usar para tomar una foto o iniciar o detener un video).

8. Botón de grabación

Presione una vez para iniciar o detener la grabación.

9. Conector de carga

La carga comenzará después de conectar el transmisor a la plataforma de carga del estuche de carga y el transmisor se vinculará automáticamente con el receptor en el estuche de carga.

Receptor DJI Mic

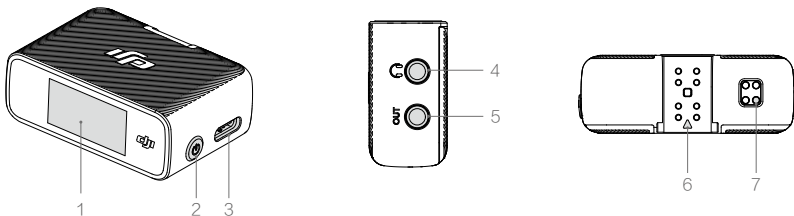
**1. Pantalla táctil OLED**

Muestra información en tiempo real, como el volumen, el nivel de batería del receptor y el transmisor, el estado de carga, la intensidad de la señal inalámbrica, la ganancia y los modos de grabación. Deslice hacia abajo o hacia arriba en la pantalla para acceder a la configuración.

2. Botón de encendido

Manténgalo pulsado para encender o apagar. Púlselo una vez para bloquear o desbloquear la pantalla.

3. Puerto de datos (USB-C)

Después de conectarlo a un ordenador, se puede usar para actualizar el firmware o como micrófono para el ordenador. También se puede usar para cargar.

4. Puerto de monitorización

Conecte un auricular TRS de 3.5 mm para monitorizar la grabación del transmisor.

5. Salida TRS de 3.5 mm

Para salida de audio a una cámara. NO lo conecte a un dispositivo con una salida de 24 V o 48 V.

6. Puerto de expansión

Para conectarse a un teléfono móvil mediante un adaptador de teléfono móvil o conectarse a una cámara mediante un adaptador de zapata.

7. Conector de carga

La carga empezará después de conectar el receptor a la plataforma de carga del estuche de carga y el receptor se conectará con el transmisor en el estuche de carga automáticamente.

Estuche de carga

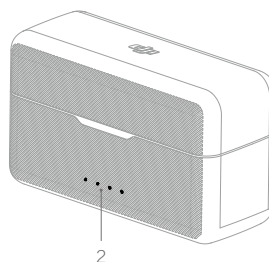
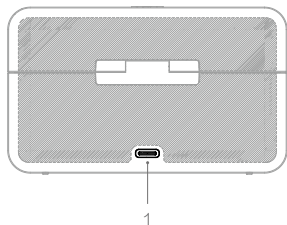

1. Puerto de carga USB-C

Para cargar el estuche de carga.

2. Ledes de nivel de batería

Indica el nivel de batería del estuche de carga.

○ El led está encendido

◐ El led parpadea

○ El led está apagado

Led 1	Led 2	Led 3	Led 4	Nivel de batería durante la carga (los ledes parpadean en secuencia)
				76-99 %
				51-75 %
				26-50 %
				≤25 %
				Totalmente cargado (apagado)
Led 1	Led 2	Led 3	Led 4	Nivel de batería
				76-100 %
				51-75 %
				26-50 %
				10-25 %
				<10 %

Funcionamiento

Vinculación

Los transmisores y el receptor están vinculados por defecto. Siga los pasos que se indican a continuación para vincular el transmisor y el receptor si están desconectados.

1. Introduzca los transmisores y el receptor en el estuche de carga y se vincularán automáticamente.
2. Encienda el transmisor y el receptor, mantenga pulsado el botón de enlace del transmisor, deslice hacia abajo en la pantalla del receptor, seleccione Configuración, desplácese hacia abajo y pulse Vincular dispositivo para iniciar la vinculación. El led de estado se iluminará en verde fijo para indicar que la vinculación se realizó correctamente.

Uso de DJI Mic

Transmisor

El transmisor se puede fijar con el broche magnético a la ropa o a una superficie estable. La pinza también se puede usar para sujetar el transmisor en la ropa.

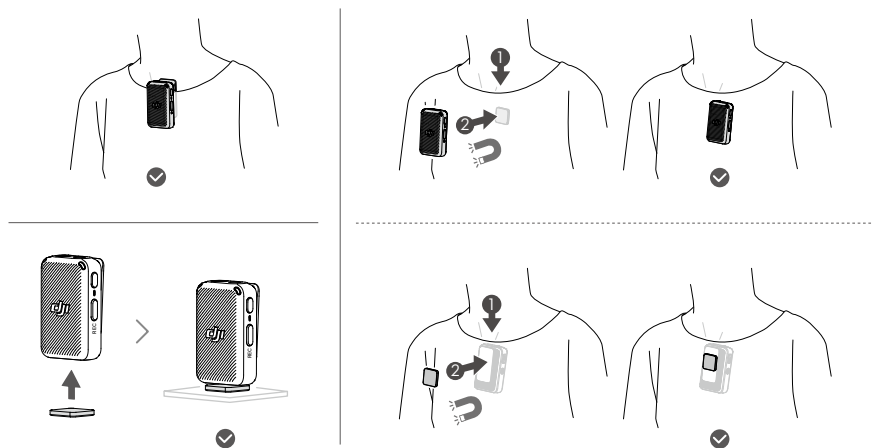

Se recomienda usar el antiviento cuando se utilice el transmisor al aire libre o en un entorno con viento. Conecte el antiviento al transmisor alineándolo con el micrófono interno y gire el antiviento hasta fijarlo.

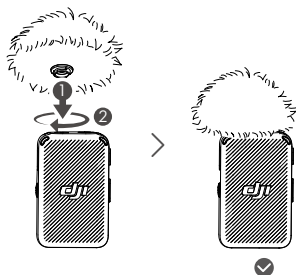

Receptor

1. Uso con una cámara

Para grabar audio y transmitirlo a una cámara, conecte el receptor a una cámara usando el adaptador de zapata y conéctelo al puerto del micrófono de la cámara usando el cable de cámara provisto.

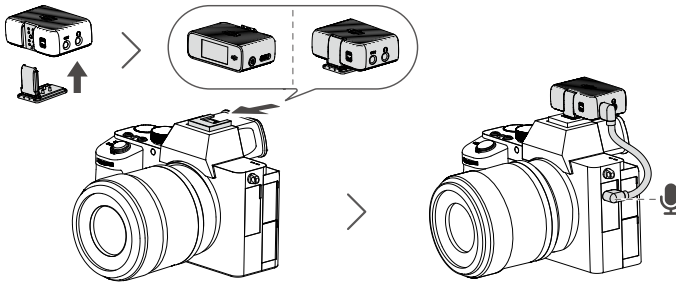

⚠ Baje el volumen de la cámara para evitar la distorsión del sonido.

2. Uso con un teléfono móvil

Conecte el receptor a un teléfono móvil usando el adaptador de teléfono móvil para grabar audio y transmitirlo a un teléfono móvil. El audio se puede reproducir después de desconectar el receptor del teléfono móvil.

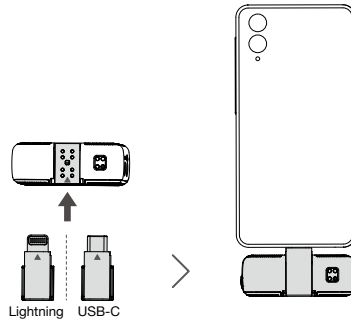

- ⚠**
- El puerto de salida TRS de 3.5 mm del receptor no puede emitir tras a un adaptador de teléfono móvil.
 - Solo se puede usar el modo Mono tras conectar el receptor al adaptador de teléfono móvil Lightning.
 - El altavoz del teléfono móvil no puede emitir sonido tras conectar el receptor al teléfono móvil. En su lugar, se pueden usar auriculares o altavoces Bluetooth.

3. Uso con un ordenador

Conecte el receptor a un ordenador a través del puerto USB-C como micrófono para un ordenador.

- ⚠ Use un cable de carga estándar para conectar DJI Mic con un ordenador e introduzca los parámetros de entrada correspondientes en el ordenador.

Funcionamiento de la pantalla táctil OLED

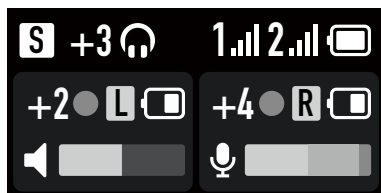

Inicio

La parte superior de la pantalla indica el estado del receptor.

S: Modo de grabación. Elija entre S (estéreo), M (mono) y Ms (mono con pista de seguridad).

+3: Indica la ganancia del receptor.

🎧: Indica que hay auriculares externos conectados.

1.📶: Indica la intensidad de la señal inalámbrica entre el transmisor 1 y el receptor. Si solo hay un transmisor conectado, solo se mostrará la información de un transmisor.

2.📶: Indica la intensidad de la señal inalámbrica entre el transmisor 2 y el receptor.

🔋: Indica el nivel de batería del receptor.

La parte central de la pantalla indica el estado de los transmisores.

+2 / +4: Indica la ganancia del transmisor.

●: Indica que se está grabando audio.

L / R: Indica el canal de sonido.

🔋: Indica el nivel de batería del transmisor.

La parte inferior de la pantalla indica el volumen en tiempo real.

🔊 " indica el volumen del micrófono interno.

🔇 " indica que el volumen está silenciado.

🎤 " indica el volumen del micrófono externo.

Configuración

Deslizar hacia abajo

Deslice hacia abajo desde la parte superior de la pantalla para acceder a Configuración, deslice hacia la izquierda o hacia la derecha para seleccionar una opción y deslice hacia arriba para volver a la pantalla anterior.

Configuración del modo de grabación

Elija entre S (estéreo), M (mono) y Ms (mono con pista de seguridad).

M Mono: en el modo Mono, el audio grabado por los dos transmisores estará en un canal.

M Mono con Pista de seguridad: al igual que en el modo Mono, el audio se grabará a -6 dB en caso de que la pista principal se distorsione debido a un aumento repentino en el volumen de audio de la fuente.

S Estéreo: en el modo Estéreo, el audio se separará en los canales izquierdo y derecho.

🔊 Ganancia RX: puede reducirse si el sonido está distorsionado.

🔊 Volumen de monitorización: pulse para ajustar el volumen del receptor.

⚙️ Configuración general

🔊 Corte bajo: los sonidos de 150 Hz o menos serán filtrados si la función Corte bajo está habilitada.

🔊 Notificación por vibración: activa o desactiva las notificaciones por vibración. Una vez que las notificaciones por vibración se han activado, el transmisor vibrará en las situaciones que se enumeran a continuación.

Operación	Vibración
Encendido	Vibra por un periodo corto de tiempo
Apagado	Vibra por un período de tiempo más largo
Empieza la grabación	Vibra por un periodo corto de tiempo
Se detiene la grabación	Vibra dos veces

🔗 Vincular dispositivo: pulse para vincular el transmisor y el receptor.

🔊 Ganancia del transmisor: pulse para ajustar la ganancia de entrada del transmisor según el volumen en tiempo real. Reduzca la ganancia en consecuencia cuando la barra de volumen se ponga roja. Tenga en cuenta que la ganancia del transmisor afectará el volumen del audio grabado.

☀️ Brillo: pulse para ajustar el brillo de la pantalla.

🌐 Idioma: la pantalla admite los siguientes idiomas: inglés, chino simplificado, chino tradicional, japonés, coreano, tailandés, alemán, español, francés, portugués, italiano, ruso, turco, indonesio y polaco.

📅 Fecha y hora: configure la fecha y la hora del archivo de grabación.

🔄 Restaurar: pulse para restaurar la configuración predeterminada.

📄 Versión: compruebe el N/S, la versión del firmware del receptor y la versión del firmware del transmisor conectado.

📄 Información de conformidad: vea la información de conformidad.

Deslizar hacia arriba

Deslice hacia arriba desde la parte inferior de la pantalla para ver y controlar la grabación, activar o desactivar el silencio y ver el tiempo de grabación restante. Deslice hacia arriba desde la parte inferior del lado izquierdo de la pantalla para ajustar la configuración del transmisor 1 y deslice hacia arriba desde la parte inferior del lado derecho de la pantalla para ajustar la configuración del transmisor 2.

Grabación del transmisor

Tras encender el transmisor, presione el botón de grabación una vez para empezar a grabar y presiónelo nuevamente para detener la grabación.

El formato del audio grabado del transmisor es WAV mono de 24 bits. Al grabar durante un periodo prolongado, el archivo se dividirá automáticamente cada 30 minutos. El tiempo máximo de grabación es de aproximadamente 14 horas, momento en el que el nuevo audio grabado sobrescribirá el audio grabado más antiguo si el almacenamiento está lleno.

Archivo de audio

El audio grabado se puede exportar o eliminar tras conectarlo a un ordenador y se puede formatear usando el receptor.

Actualización del firmware

Cuando haya un nuevo firmware disponible, actualice el firmware conectando el transmisor y el receptor al ordenador por separado.

Cómo actualizar el firmware:

1. Descargue el firmware en la página del producto en www.dji.com/mic/downloads.
2. Conecte el transmisor o el receptor al ordenador usando el cable USB-C provisto.
3. Coloque el archivo del paquete de actualización del firmware descargado con extensión “.bin” en los directorios raíz de los transmisores y el receptor.
4. Las actualizaciones del firmware de los transmisores y del receptor se iniciarán automáticamente tras desconectarlos del ordenador.

Si la actualización del firmware falla, descargue el firmware nuevamente, reinicie el receptor o el transmisor y repita los pasos anteriores. Una vez completada la actualización del firmware, verifique la versión del firmware en el receptor para asegurarse de que se ha actualizado correctamente.

Funcionamiento del estuche de carga

Se recomienda cargar el estuche de carga con un cargador de 5 V/2 A. El estuche de carga tiene una batería integrada de 1800 mAh. Coloque el transmisor y el receptor en el estuche de carga para empezar a cargar. Con el estuche de carga abierto, el receptor muestra el nivel de batería de los tres dispositivos y el tiempo de grabación restante del transmisor. El transmisor y el receptor se encenderán una vez que se retiren del estuche de carga. El tiempo de funcionamiento total es de aproximadamente 15 horas cuando se usan los transmisores, el receptor y el estuche de carga juntos.

Un adaptador de teléfono móvil y el adaptador de zapata se pueden introducir en el estuche de carga, ya sea instalados en el receptor o no.

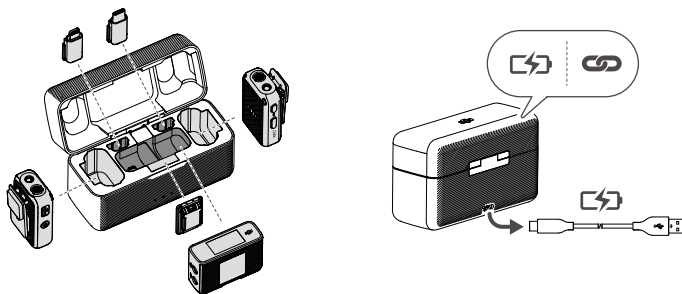

Especificaciones

Nombre	Transmisor DJI Mic
Modelo	AST01
Dimensiones	47.3 × 30.4 × 20.0 mm
Peso	30 g
Modo inalámbrico	GFSK 1 Mb/s y 2 Mb/s
Potencia del transmisor (PIRE)	<20 dBm
Frecuencia de funcionamiento	2400-2483.5 MHz
Tipo de batería	LiPo 1S
Capacidad	320 mAh
Energía	1.23 Wh
Voltaje	3.85 V
Temperatura de carga	De 5 a 45 °C (de 41 a 113 °F)
Temperatura de funcionamiento	De -10 a 45 °C (de 14 a 113 °F)
Tiempo de carga	1 hora y 10 minutos
Tiempo de funcionamiento	5 horas y 30 minutos
Direcciones de micrófono	Omnidireccional
Respuesta de frecuencia	Corte bajo deshabilitado: 50 Hz - 20 kHz Corte bajo habilitado: 150 Hz - 20 kHz
Máx. nivel de presión de sonido (SPL)	114 dB SPL
Máx. nivel de entrada (3.5 mm)	-17 dBV (THD < 0.1 %)
Ruido equivalente	23 dBA
Potencia de salida de la interfaz del monitor	Salida máx. 22 mW a 1 kHz, 32 Ω

Nombre	Receptor DJI Mic
Modelo	ASR01
Dimensiones	47.4 × 32.2 × 17.4 mm
Peso	24.9 g
Modo inalámbrico	GFSK 1 Mb/s y 2 Mb/s
Potencia del transmisor (PIRE)	<20 dBm
Frecuencia de funcionamiento	2400-2483.5 MHz
Tipo de batería	LiPo 1S
Capacidad	320 mAh
Energía	1.23 Wh
Voltaje	3.85 V
Temperatura de carga	De 5 a 45 °C (de 41 a 113 °F)
Temperatura de funcionamiento	De -10 a 45 °C (de 14 a 113 °F)
Tiempo de carga	1 hora y 10 minutos
Tiempo de funcionamiento	5 horas

Nombre	Estuche de carga
Modelo	ASB01
Dimensiones	103.1 × 61.9 × 41.5 mm
Peso	162.2 g
Tipo de batería	LiPo 1S
Capacidad	1800 mAh
Energía	10 Wh
Voltaje	3.87 V
Temperatura de carga	De 5 a 45 °C (de 41 a 113 °F)
Temperatura de funcionamiento	De 5 a 45 °C (de 41 a 113 °F)
Tiempo de carga	2 horas y 40 minutos
Tiempo de funcionamiento	Carga por completo tres dispositivos simultáneamente hasta 1.8 veces

Información posventa

Para obtener más información acerca de las políticas del servicio posventa, de los servicios de reparación y del servicio de asistencia, visite <https://www.dji.com/support>.

Este contenido está sujeto a cambios.

Descargue la última versión en <https://www.dji.com/mic>

Si desea realizar alguna consulta acerca de este documento, contacte con DJI enviando un mensaje a DocSupport@dji.com.

Copyright © 2021 DJI Todos los derechos reservados.