



®

POWERDRIVE™ UPRIGHT VACUUM

USER MANUAL

! IMPORTANT: READ CAREFULLY BEFORE ASSEMBLY AND USE. !

This product is intended for Household use only.
If used Commercially the warranty is VOID.



Welcome to HOOVER[®] ownership.

Make it official.

Register your vacuum by:



Visit Hoover.com or Hoover.ca



Calling 1-800-944-9200

IT'S GUARANTEED.

Get cleaning confidence for up to 5 years with the HOOVER[®]
limited warranty. See warranty for complete details.

Table of Contents

| | |
|--|----|
| Important Safety Instructions..... | 4 |
| What's in the Box? | 5 |
| Assembly | 6 |
| User Controls..... | 7 |
| Getting to Know Your HOOVER® PowerDrive™ | 8 |
| Using Your HOOVER® PowerDrive™ | 9 |
| Maintenance | 10 |
| Troubleshooting | 15 |
| Warranty | 16 |
| Français | 18 |
| Español | 35 |

IMPORTANT SAFETY INSTRUCTIONS

SAVE THESE INSTRUCTIONS

READ ALL SAFETY WARNINGS AND INSTRUCTIONS BEFORE USING THIS PRODUCT.

WARNING: When using an electrical product, basic precautions should always be followed to avoid electric shock, fire, and/or serious injury, including the following:

- Fully assemble before operating.
- Operate cleaner only at voltage specified on data plate on back of cleaner.
- Do not leave product when plugged in. Unplug from outlet when not in use and before servicing.
- Do not use outdoors or on wet surfaces.
- Do not allow to be used as a toy. Not intended for use by children age 12 and under. Close supervision is necessary when used by or near children. To avoid injury or damage, keep children away from product, and do not allow children to place fingers or other objects into any openings.
- Use only as described in this user's manual. Use only HOOVER® recommended attachments. (See page 5 for attachment and accessory compatibility)
- Do not use product with damaged cord or plug. If product is not working as it should, has been dropped, damaged, left outdoors, or dropped into water, call customer service at 1-800-944-9200 prior to continuing use.
- Do not pull or carry by cord, use cord as a handle, close a door on cord, or pull cord around sharp edges or corners. Do not run appliance over cord. Keep cord away from heated surfaces.
- Do not unplug by pulling on cord. To unplug, grasp the plug, not the cord.
- Do not handle plug or appliance with wet hands.
- Do not put any object into openings. Do not use with any opening blocked; keep free of dust, lint, hair, and anything that may reduce air flow.
- Keep hair, loose clothing, fingers, and all parts of body away from openings and moving parts. Brush roll continues to rotate when in the upright position.

- Turn off all controls before unplugging.
- Use extra care when cleaning on stairs. To avoid personal injury or damage, and to prevent the cleaner from falling, always place cleaner at bottom of stairs or on floor. Do not place cleaner on stairs or furniture, as it may result in injury or damage.
- Do not use to pick up flammable or combustible liquids, such as gasoline, or fine wood sandings, or use in areas where they may be present.
- Unplug before connecting Turbo Tool.
- Do not pick up anything that is burning or smoking, such as cigarettes, matches, or hot ashes.
- Do not use without separator, filters, or dirt cup in place.

CAUTION: TO REDUCE THE RISK OF DAMAGE:

- Avoid picking up hard, sharp objects with this product, as they may cause damage.
- Store appropriately indoors in a dry place. Do not expose machine to freezing temperatures.
- Brush roll continues to turn while product is turned on and handle is in upright position. To avoid damage to carpet, rugs, and flooring, avoid tipping cleaner or setting it on furniture, fringed area rugs, or carpeted stairs during tool use.
- Do not use sharp objects to clean out hose as they can cause damage.
- With brush roll on, do not allow cleaner to sit in one location for an extended period of time, as damage to floor can result.

WARNING: TO REDUCE THE RISK OF ELECTRIC SHOCK, THIS APPLIANCE HAS A POLARIZED PLUG (ONE BLADE IS WIDER THAN THE OTHER). THIS PLUG WILL FIT IN A POLARIZED OUTLET ONLY ONE WAY. IF THE PLUG DOES NOT FIT FULLY IN THE OUTLET, REVERSE THE PLUG. IF IT STILL DOES NOT FIT, CONTACT A QUALIFIED ELECTRICIAN TO INSTALL THE PROPER OUTLET. DO NOT CHANGE THE PLUG IN ANY WAY.

What's in the Box?

Available Tools and Accessories



Not to be used for grooming a pet.

Crevice Tool:

Great for cleaning in tight spaces and hard-to-reach corners.

**Dusting Brush:**

Delicate bristles that gently clean fine dust.

**Pet Turbo Tool:**

Designed to remove stubborn pet hair from furniture, stairs, upholstery and more.
(Varies by Model)

**Accessory Bag:**

Use to store tools.
(Varies by Model)

**Hose Clip:**

Attaches to vacuum keeping hose in place.
(Varies by Model)



Assembly



WARNING



Fully Assemble Before Operating

1

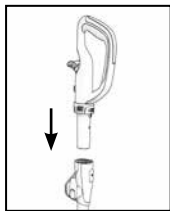

Insert handle into wand until it clicks in place.

2

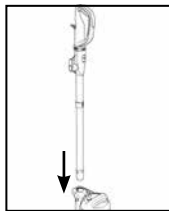

Insert wand into the spine until it clicks in place.

3

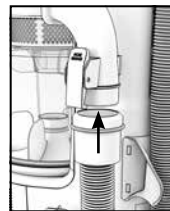

Insert hose into canister until it clicks in place.

4



Place hose clip on the back of the vacuum and slide down to lock.

5

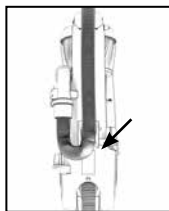

Place hose on hose clip.

6

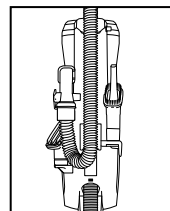

Place tools onboard.
Note: Nest crevice tool inside dusting brush in order to store all tools onboard.

Tip: Make sure all pieces click into place.

Tip: Wrap cord around hooks for convenient storage. Attach the plug end to the cord.

Tip: To unwrap cord quickly, rotate cord hook 180 degrees.

User Controls

1

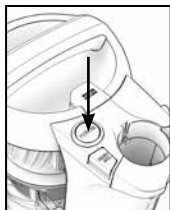

Power the unit ON/OFF.*

2

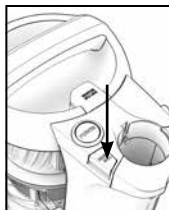

Brush Roll ON/OFF.*
ON: Carpets
OFF: Hard Floors

3

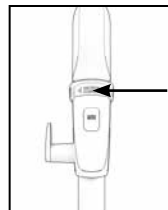

Suction Control Valve*
If unit is difficult to push, twist open
the Suction Control Valve on the handle.

*See page 8 for location of features.

Getting to Know Your HOOVER® PowerDrive™

1. Quick Release Cleaning Wand and Hose
2. Multi-Cyclonic Technology
3. Pre-Motor Filter Assembly (AH44010)
4. Swivel Steering
5. WindTunnel® Technology
6. Suction Control Valve
7. Power ON/OFF
8. Multi-Floor Brush Roll ON/OFF
9. XL Capacity Dirt Cup
10. Sealed Allergen System
11. Odor Absorbing Filter with HEPA Media (440012453)
12. Advanced Action™ Brush Roll
13. ScatterGuard™ Technology with Hard Floor Wiper

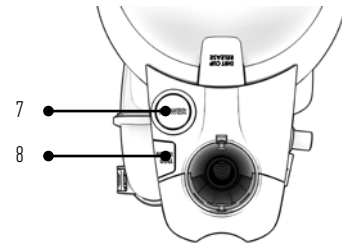
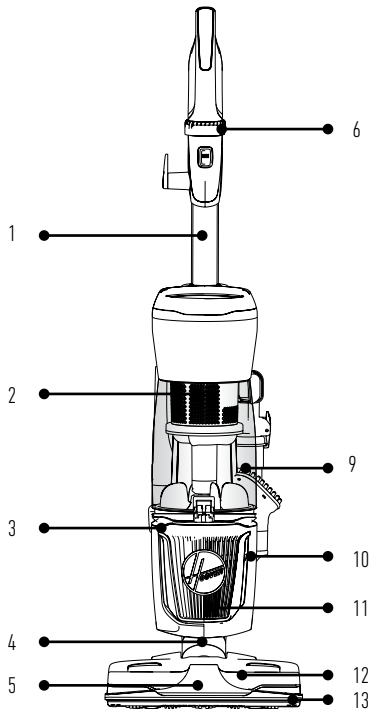

Using Your HOOVER® PowerDrive™

Upright Mode

- 1 Step on the nozzle and pull the handle back.
- 2 Turn the vacuum ON.

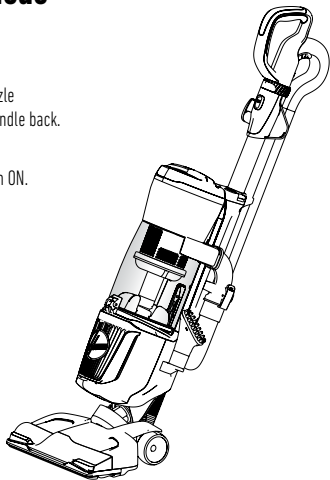

⚠ CAUTION ⚠

Not to be used for grooming a pet.

Above Floor Mode

⚠ CAUTION ⚠

Use extra care when cleaning on stairs. To avoid personal injury or damage, and to prevent the cleaner from falling, always place cleaner at the bottom of the stairs or on the floor. Do not place cleaner on stairs or furniture, as it may result in injury or damage. When using tools, always ensure handle is in the upright position.

1

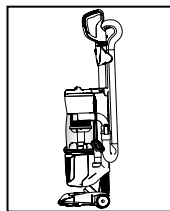

Make sure the vacuum is in the upright position.

2

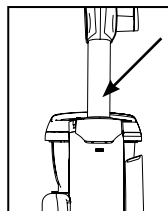

Press the wand or handle release and pull the wand or handle out of the vacuum.

3

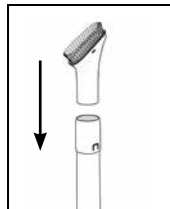

Attach the cleaning accessory to the end of the wand or handle.

4

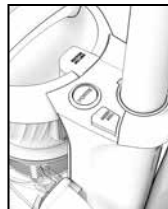

Turn the vacuum ON.

Maintenance

This product contains no servicable parts.

If appliance is not working as it should, has been dropped, damaged, left outdoors, or dropped into water, call customer service at 1-800-944-9200 prior to continuing use.

Cord Storage: Wrap cord around hooks for convenient storage. Attach the plug end to the cord.

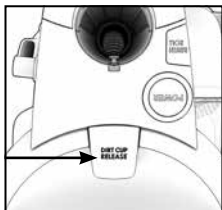

Dirt Cup Release

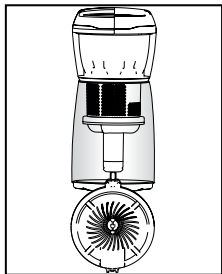

Empty Dirt Cup

NOTICE: A Thermal Protector has been designed into your cleaner to protect it from overheating. When the Thermal Protector activates, the cleaner will stop running. If this happens proceed as follows:

1. Turn cleaner OFF and unplug it.
2. Empty the dirt cup.
3. Inspect the nozzle inlet, hose connector, hose, dirt cup inlet, cyclonic filter rinsable filter and exhaust filter for any obstructions. Clear obstructions if present.
4. When cleaner is de-energized and motor cools for 30 minutes, the thermal protector will deactivate and cleaning may continue.
If the thermal protector continues to activate after following the above steps, your cleaner needs servicing.

⚠ WARNING ⚠

To reduce the risk of personal injury, unplug before cleaning or servicing.

Emptying the Dirt Cup

1. Remove the dirt cup by pressing the dirt cup release button.
2. Hold the dirt cup over your trash can and press the dirt cup trap door release to empty the dirt cup.

TIP: Empty the dirt cup after every use to maintain optimal performance.

Maintenance

Cleaning the Filters

Pre-Motor Filter



WARNING



To reduce the risk of personal injury, unplug before cleaning or servicing.

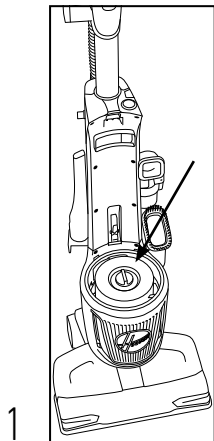

1 Remove the dirt cup to locate the filter.

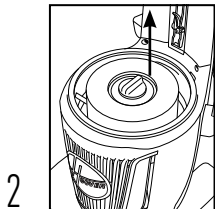

2 Use the PULL tab to remove the filter.

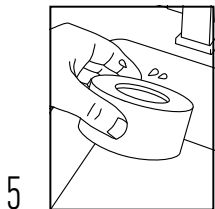

5 Gently squeeze filter to remove excess moisture.

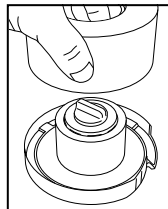

3 Separate the foam filter from the filter frame.

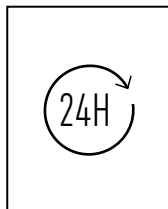

6 Let foam filter and frame air dry separately for at least 24 hours prior to reassembling and reinstalling back into the vacuum to ensure the filters dry completely.

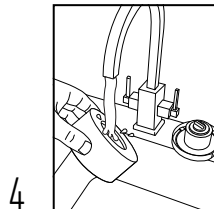

4 Rinse foam filter and filter frame under running water until all debris is clear.

TIP:
Replace filters when heavily discolored.
Set filter frame on its side when drying to allow excess moisture to drain off.

Maintenance

Cleaning the Filters

Exhaust Filter



WARNING



To reduce the risk of personal injury, unplug before cleaning or servicing.

1

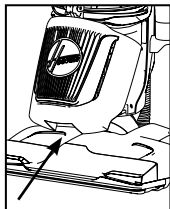

Remove exhaust cover by releasing bottom latch.

2

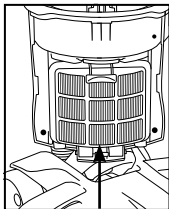

Locate exhaust filter.

3

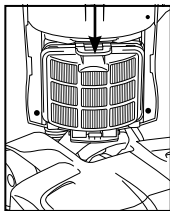

Pull down on tab to remove filter.

4

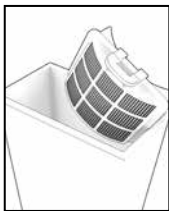

Tap the filter on the side of a trash can to remove excess dirt and replace filter and filter cover.

TIP: DO NOT RINSE THE EXHAUST FILTER. Replace filters when heavily discolored. Do not use your vacuum without all of the filters in place.

Maintenance

Cleaning & Maintaining the Brush Roll

⚠ CAUTION ⚠

To reduce the risk of injury from moving parts, unplug before servicing.

LUBRICATION: The motor and brush roll are equipped with bearings which contain sufficient lubrication for their lifetime. The addition of lubrication could cause damage. Do not add lubricant to motor or brush roll.

1

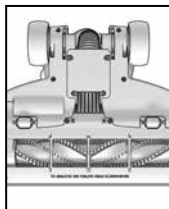

To access the brush roll, unscrew the nozzle guard from the nozzle.

2

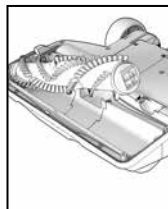

Remove the brush roll by pulling it up and out from the vacuum belt.

3

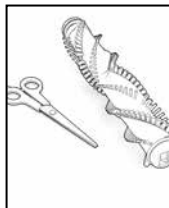

Remove any hair or blockages.

4

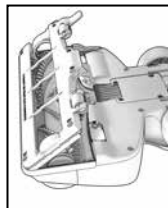

Replace brush roll and nozzle guard. Secure with screws.

TIP: Rotate brush roll manually to ensure the belt is properly installed. Vacuum is equipped with an automatic brush roll shutoff in the event of overload or jam. Check for obstructions in the brush roll area and remove any obstructions. When obstructions are cleared, resume cleaning as normal.

Maintenance

Removing System Clogs



WARNING



To reduce the risk of personal injury, unplug before cleaning or servicing.

1

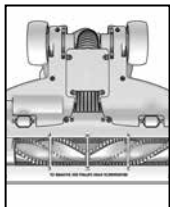

Nozzle Inlet

2

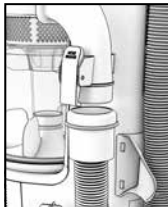

Hose Connector

3

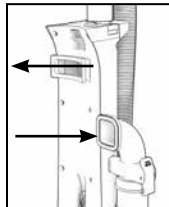

Dirt Cup Inlet

4

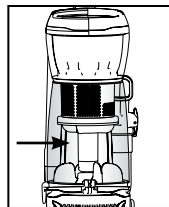

Cyclonic Separator

5

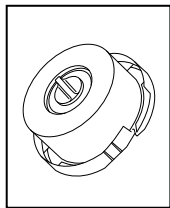

Pre-Motor Filter

6

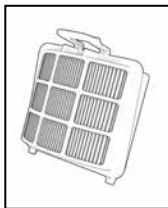

Exhaust Filter

7



Hose

8



Wand

Troubleshooting



WARNING

To reduce the risk of personal injury, unplug before cleaning or servicing.

This product contains no servicable parts.

If appliance is not working as it should, has been dropped, damaged, left outdoors, or dropped into water, call customer service at 1-800-944-9200 prior to continuing use.

| Problem | Possible Solution |
|-------------------------------|--|
| My vacuum will not turn ON | <ol style="list-style-type: none">1. Always be sure to plug it in firmly.2. The Thermal Protector may have been activated - unplug your vacuum and let cool for 30 minutes. If this does not work, there may be no voltage in the wall plug.3. Check the fuse or breaker in your home. If there is a blown fuse or tripped breaker, replace the fuse in your home or reset the breaker. |
| My vacuum is hard to push | <ol style="list-style-type: none">1. Open the Suction Control Valve near the handle by twisting the valve clockwise. |
| My vacuum is losing suction | <ol style="list-style-type: none">1. Be sure to empty the dirt cup if it is full. Check that the dirt cup is properly assembled and installed onto the appliance.2. The vacuum has a suction control valve located below the handle. Adjust suction by closing valve to increase suction or opening valve to decrease suction.3. You may have a clogged filter. Refer to the Maintenance section in this manual for directions on removing clogs.4. Your filter may be dirty. Pre-motor filters should be rinsed every 4-6 uses. Refer to the Maintenance section for directions on how to clean filters.5. If problem persists, you may have a clog in the system. Refer to the Maintenance section on how to remove a clog in your system. |
| My brush roll is not spinning | <ol style="list-style-type: none">1. Unplug and remove any hair or other blockages around the brush roll.2. Clean filters. Refer to the Maintenance section for directions on how to clean filters.3. Check for clogs in the system. Refer to the Maintenance section for directions on how to remove clogs.4. Resume normal operation. |

WARRANTY

LIMITED WARRANTY FOR HOOVER® PRODUCT

FIVE YEAR LIMITED WARRANTY (DOMESTIC USE)

If this product is not as warranted, contact TTI Floor Care North America Customer Service at 1-800-944-9200. Please have available the proof of purchase and model number for the warranted product.

WHAT THIS WARRANTY COVERS

This limited warranty provided by Royal Appliance Mfg. Co., doing business as TTI Floor Care North America (referred to hereafter as "Warrantor") applies only to products purchased in the U.S. (including its territories and possessions), a U.S. Military Exchange, or Canada. When used and maintained in normal household use and in accordance with the Owner's Guide, this product is warranted against original defects in material and workmanship for FIVE years from the date of original purchase (the "Warranty Period"). If Warrantor determines that the issue you are experiencing is covered under the terms of this warranty (a "covered warranty claim"), we will, at our sole discretion and free of charge (subject to the cost of shipping), either (i) repair your product; (ii) ship you a replacement product, subject to availability; or (iii) in the event that the applicable parts or replacement are not reasonably available, ship you a similar product of equal or greater value. In the unlikely event that we are unable to repair your product or ship a replacement or similar product, we reserve the right, at our sole discretion, to issue you a refund or store credit (if applicable) of the actual purchase price at the time of the original purchase as reflected on the original sales receipt. Parts and replacements may be new, refurbished, lightly used, or remanufactured, in Warrantor's sole discretion.

WHO THIS LIMITED WARRANTY COVERS

This limited warranty extends only to the original retail purchaser, with original proof of purchase from Warrantor or an authorized dealer of Warrantor products, in the U.S., U.S. Military Exchanges, and Canada.

WHAT THIS WARRANTY DOES NOT COVER

This warranty does not cover use of the product in a commercial operation (such as maid, janitorial, and equipment rental services, or any other income-generating activity); improper maintenance of the product; the product if it has been subject to misuse, negligence, neglect, vandalism, or the use of voltages other than that on the data plate of this product. This warranty does not cover damage resulting from an act of God, accident, owner's acts or omissions, service of this product by other than Warrantor or a Warrantor authorized service provider (if applicable), or other acts beyond the control of Warrantor. This warranty also does not cover use outside the country in which the product was initially purchased, or resale of the product by the original owner. Pick-up, delivery, transportation, and house calls are not covered by this warranty. In addition, this warranty

does not cover any product that has been altered or modified, or repairs made necessary by normal wear or the use of other products, parts, or accessories which are either incompatible with this product or adversely affect this product's operation, performance, or durability. Normal wear items are not covered under this warranty. Depending on the product, normal wear items may include, but are not limited to, belts, filters, brush rolls, blower fans, blower and vacuum tubes, and vacuum bags and straps.

OTHER IMPORTANT TERMS

This warranty is not transferable and may not be assigned; any assignment made in contravention of this prohibition is void. This warranty shall be governed and construed under the laws of the state of North Carolina. The Warranty Period will not be extended by any replacement of batteries, parts, or products or by virtue of any repair performed under this warranty.

THIS LIMITED WARRANTY IS THE EXCLUSIVE WARRANTY AND REMEDY, AND ALL EXPRESS AND IMPLIED WARRANTIES OTHER THAN THE LIMITED WARRANTY SET FORTH ABOVE, INCLUDING IMPLIED WARRANTIES OF MERCHANTABILITY AND FITNESS FOR A PARTICULAR PURPOSE, ARE EXPRESSLY DISCLAIMED. IN NO EVENT WILL WARRANTOR BE LIABLE FOR ANY SPECIAL, INDIRECT, INCIDENTAL OR CONSEQUENTIAL DAMAGES OF ANY KIND OR NATURE TO OWNER OR ANY PARTY CLAIMING THROUGH OWNER, WHETHER BASED IN CONTRACT, NEGLIGENCE, TORT, OR STRICT PRODUCTS LIABILITY OR ARISING FROM ANY CAUSE WHATSOEVER, EVEN IF THIS WARRANTY FAILS OF ITS ESSENTIAL PURPOSE. TO THE EXTENT PERMITTED BY APPLICABLE LAW, NO WARRANTIES THAT ARISE BY OPERATION OF LAW, IF APPLICABLE, SHALL EXCEED THE DURATION OF THE LIMITED WARRANTY PROVIDED HEREIN. Warrantor's liability for damages to you for any costs whatsoever arising out of this statement of limited warranty shall be limited to the amount paid for this product at the time of original purchase.

Some states do not allow the exclusion or limitation of incidental or consequential damages, disclaimers of implied warranties, or limitations on the duration of implied warranties, so the above exclusions, disclaimers, and/or limitations may not apply to you. This warranty gives you specific legal rights, and you may also have other rights, which vary from state to state.

GENUINE PARTS AND ACCESSORIES

We recommend using only with genuine HOOVER® solutions (for carpet and spot cleaners), parts, and accessories. Damage caused by use with other than genuine HOOVER® solutions, parts, and accessories is not covered by and may void your warranty.



MD

POWERDRIVE^{MC}

ASPIRATEUR VERTICAL

GUIDE D'UTILISATION



**IMPORTANT : LISEZ ATTENTIVEMENT LE PRÉSENT
GUIDE D'UTILISATION AVANT D'ASSEMBLER ET D'UTILISER L'APPAREIL.**



Ce produit est destiné à un usage domestique seulement.
La garantie est nulle si l'appareil est utilisé à des fins commerciales.

Bienvenue chez HOOVER^{MD}.

Devenez officiellement propriétaire.

Pour enregistrer votre aspirateur :



Visitez le site Hoover.com ou Hoover.ca



Appelez au 1-800-944-9200

C'EST GARANTI.

Nettoyez en toute confiance pendant jusqu'à 5 ans grâce à la garantie limitée de HOOVER^{MD}.
Consultez la garantie pour obtenir tous les détails.

Table des matières

| | |
|--|----|
| Consignes de sécurité importantes | 21 |
| Contenu de la boîte..... | 22 |
| Assemblage | 23 |
| Commandes de l'utilisateur..... | 24 |
| Apprivoiser votre PowerDrive ^{MC} de HOOVER ^{MD} | 25 |
| Utiliser votre PowerDrive ^{MC} de HOOVER ^{MD} | 26 |
| Entretien..... | 27 |
| Dépannage | 32 |
| Garantie..... | 33 |

CONSIGNES DE SÉCURITÉ IMPORTANTES CONSERVEZ CES INSTRUCTIONS

LISEZ TOUTES LES MISES EN GARDE ET LES DIRECTIVES AVANT D'UTILISER CE PRODUIT.

AVERTISSEMENT : Lorsque vous utilisez un produit électrique, veuillez toujours suivre les consignes de sécurité élémentaires pour éviter une décharge électrique, un incendie et (ou) des blessures graves, y compris les suivantes :

- Assemblez entièrement l'appareil avant de l'utiliser.
- Faites seulement fonctionner l'appareil avec la tension indiquée sur la plaque signalétique située à l'arrière de l'appareil.
- Ne laissez pas le produit branché sans surveillance. Débranchez la fiche de la prise de courant dès la fin de l'utilisation et avant l'entretien.
- N'utilisez pas l'appareil à l'extérieur ni sur des surfaces humides.
- Ne permettez pas aux enfants de jouer avec l'appareil. Cet appareil ne doit pas être utilisé par des enfants de moins de 12 ans. Exercez une surveillance étroite lorsque l'appareil est utilisé par un enfant ou près de lui. Gardez l'appareil hors de la portée des enfants et ne laissez pas ces derniers introduire leurs doigts ou d'autres objets dans aucune ouverture afin d'éviter les blessures ou les bris.
- Utilisez l'appareil uniquement aux fins décrites dans le présent guide d'utilisation. Utilisez uniquement les accessoires recommandés par HOOVER[®]. (Consultez la page 22 pour connaître les accessoires compatibles).
- N'utilisez pas le produit si le cordon d'alimentation ou la fiche est endommagé. Si le produit ne fonctionne pas comme il le devrait, est tombé, est endommagé, a été laissé à l'extérieur ou a pris l'eau, communiquez avec le service à la clientèle au 1-800-944-9200 avant de continuer à l'utiliser.
- Ne tirez pas et ne transportez l'appareil par son cordon, n'utilisez pas le cordon comme une poignée, ne coinciez pas le cordon dans l'embrasure d'une porte et ne le tirez pas contre des arêtes ou des cornières tranchantes. Ne faites pas rouler l'appareil sur le cordon. Tenez le cordon éloigné des surfaces chaudes.
- Ne débranchez pas le chargeur en tirant le cordon. Débranchez en tenant la fiche et non le cordon.
- Ne manipulez pas la fiche ou l'appareil avec des mains mouillées.
- N'insérez aucun objet dans les ouvertures. N'utilisez pas l'appareil si les ouvertures sont obstruées. Assurez-vous qu'elles sont exemptes de poussière, de mousse, de cheveux ou de tout ce qui pourrait réduire le débit d'air.
- Gardez les cheveux, les vêtements amples, les doigts et toute autre partie du corps à l'écart des ouvertures et des pièces en mouvement. Le rouleau-brosse continue de tourner lorsque l'appareil est en position verticale.

- Éteignez toutes les commandes avant de débrancher l'appareil.
- Redoublez de prudence lorsque vous utilisez l'appareil dans un escalier. Pour éviter tout dommage ou blessure et empêcher l'appareil de tomber, placez toujours ce dernier au bas des escaliers, sur le plancher. Ne placez pas l'appareil sur les marches d'un escalier ou sur un meuble, car cela peut entraîner des dommages ou des blessures.
- N'utilisez pas l'appareil pour aspirer des liquides inflammables ou combustibles, comme de l'essence, ni de la sciure de bois, ni dans des endroits où de telles substances peuvent être présentes.
- Débranchez l'appareil avant de brancher l'accessoire Turbo.
- N'utilisez pas l'appareil pour aspirer quoi que ce soit qui brûle ou dégage de la fumée comme des cigarettes, des allumettes ou des cendres chaudes.
- N'utilisez pas l'appareil sans séparateur, filtre ou vide-poussière.

MISE EN GARDE : POUR RÉDUIRE LES RISQUES DE DOMMAGE :

- Évitez d'utiliser l'appareil pour ramasser des objets durs ou aux arêtes tranchantes, car ils pourraient endommager l'appareil.
- Rangez l'appareil adéquatement à l'intérieur et dans un endroit sec. N'exposez pas l'appareil à des conditions de gel.
- Le rouleau-brosse continue de tourner lorsque l'appareil est en marche et que la poignée est redressée. Afin d'éviter tout dommage aux tapis, carpettes et revêtements de sol, évitez d'incliner l'appareil ou de l'utiliser sur des meubles, des carpettes à franges ou des escaliers recouverts de tapis lorsque l'outil fonctionne.
- N'utilisez pas d'objet aux arêtes tranchantes pour nettoyer le tuyau, car cela risquerait de l'endommager.
- Lorsque le rouleau-brosse est en marche, ne laissez pas l'appareil trop longtemps au même endroit, car vous risqueriez d'endommager le plancher.

AVERTISSEMENT : LE CHARGEUR EST MUNI D'UNE FICHE POLARISÉE (L'UNE DES BROCHES EST PLUS LARGE QUE L'AUTRE) QUI RÉDUIT LE RISQUE DE DÉCHARGE ÉLECTRIQUE. CETTE FICHE NE PEUT ÊTRE BRANCHÉE QUE DANS UN SEUL SENS À UNE PRISE POLARISÉE. SI LA FICHE NE S'INSÈRE PAS ENTIÈREMENT DANS LA PRISE, RETOURNEZ-LA. SI VOUS NE POUVEZ TOUJOURS PAS L'INSÉRER, COMMUNIQUEZ AVEC UN ÉLECTRICIEN QUALIFIÉ POUR FAIRE INSTALLER UNE PRISE APPROPRIÉE. NE MODIFIEZ LA FICHE EN AUCUN CAS.

Contenu de la boîte

Outils et accessoires offerts

! MISE EN GARDE !

N'utilisez pas l'aspirateur pour toiletter un animal.

Suceur plat :

S'utilise dans les espaces restreints et dans les recoins difficiles d'accès.



Brosse à épouseter :

Des poils délicats qui nettoient doucement la poussière fine.



Accessoire Turbo du traîneau :

Un produit conçu pour éliminer les poils d'animaux incrustés des meubles, des escaliers, des tissus de revêtement, etc. (Varie selon le modèle)



Sac pour accessoires :

Permet de ranger les outils.
(Varie selon le modèle)



Pince pour tuyau :

Se fixe sur l'aspirateur pour maintenir le tuyau en place. (Varie en fonction du modèle)



Assemblage

! AVERTISSEMENT !

Assemblez entièrement l'appareil avant de l'utiliser.

1

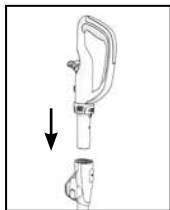

Insérez la poignée dans le tube jusqu'à ce qu'elle s'enclenche.

2

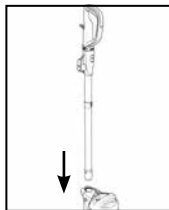

Insérez le tube dans le manchon jusqu'à ce qu'il s'enclenche.

3

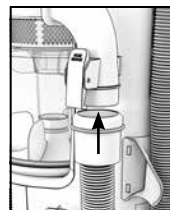

Insérez le tuyau dans le boîtier jusqu'à ce qu'il s'enclenche.

4

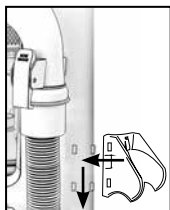

Placer la pince pour tuyau à l'arrière de l'aspirateur et la faire glisser vers le bas pour la verrouiller.

5

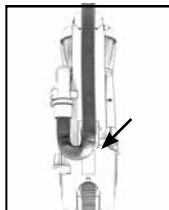

Placer le tuyau dans la pince pour tuyau.

6

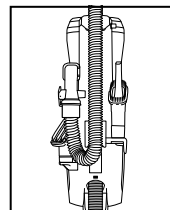

Insérez les outils sur l'appareil.

REMARQUE : Placez le suceur plat à l'intérieur de la brosse à épousseter afin de ranger tous les outils dans l'appareil.

Conseil : Veillez à ce que toutes les pièces s'enclenchent bien.

Conseil : Enroulez le cordon autour des crochets destinés à cet effet avant de ranger l'appareil. Fixez la fiche au cordon.

Conseil : Pour dérouler rapidement le cordon, tournez les crochets du cordon à 180 degrés.

Commandes de l'utilisateur

1

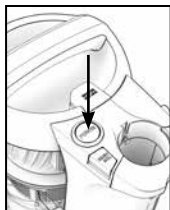

Allumage/extinction de l'appareil.*

2

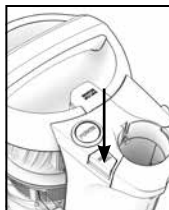

Mise en MARCHÉ/ARRÊT du
rouleau-brosse.*

3

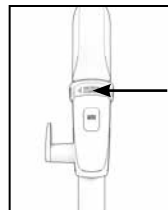

Vanne de contrôle de l'aspiration*

Si l'aspirateur est difficile à pousser,
ouvrez le robinet de débit d'aspiration sur
la poignée.

*Voir page 25 pour l'emplacement des fonctionnalités.

Apprivoiser votre HOOVER^{MD} PowerDrive^{MC}

1. Tube et tuyau de nettoyage à dégagement rapide
2. Technologie multicyclonique
3. Ensemble filtre pré-moteur (AH44010)
4. Direction pivotante
5. Technologie WindTunnel^{MD}
6. Vanne de contrôle de l'aspiration
7. Mise SOUS TENSION/HORS TENSION
8. Rouleau-brosse multi-surface
MARCHE/ARRÊT
9. Vide-poussière à grande capacité extra large
10. Système scellé contre les allergènes
11. Filtre contre les odeurs avec matériau HEPA (440012453)
12. Advanced Action^{MD} Rouleau-brosse
13. Raclette pour planchers durs avec technologie ScatterGuard^{MC}

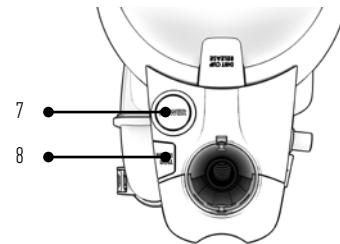
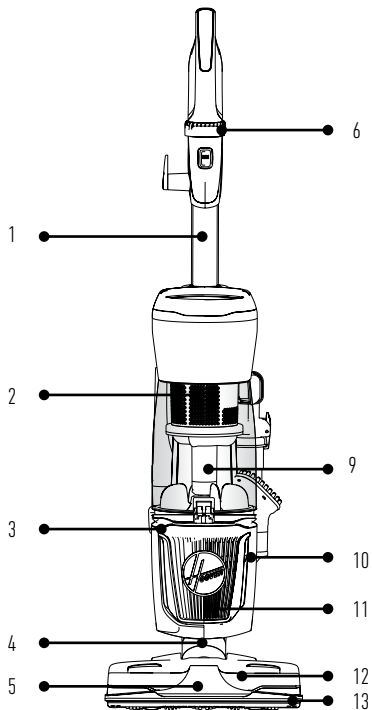

Utiliser votre HOOVER^{MD} PowerDrive^{MC}

⚠ MISE EN GARDE ⚠

N'utilisez pas l'aspirateur pour toiletter un animal.

Mode vertical

- 1 Appuyez sur l'embout et tirez la poignée vers l'arrière.
- 2 Mettez l'appareil en MARCHÉ.

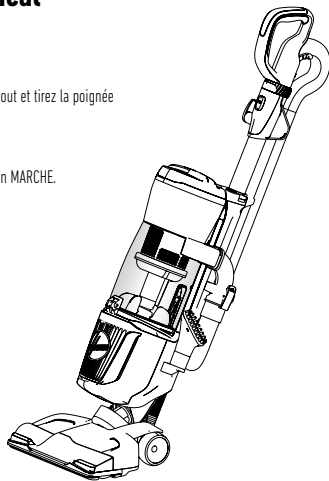

Mode surface de plancher

⚠ MISE EN GARDE ⚠

Redoublez de prudence lorsque vous utilisez l'appareil dans un escalier. Pour éviter tout dommage ou blessure et empêcher l'appareil de tomber, placez toujours ce dernier au bas des escaliers ou sur le plancher. Ne placez pas l'appareil sur les marches d'un escalier ou sur un meuble, car cela peut entraîner des dommages ou des blessures. Lorsque vous utilisez des accessoires, assurez-vous que la poignée est toujours en position verticale.

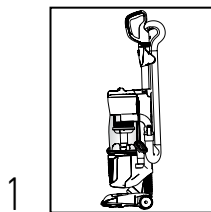

Assurez-vous que l'appareil est en position verticale.

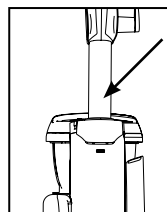

Poussez le dégagement du tube ou de la poignée et sortez le tube ou la poignée de l'aspirateur.

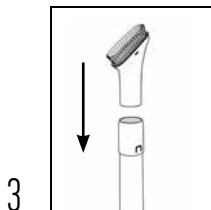

Installez l'accessoire de nettoyage à l'extrémité du tube ou de la poignée.

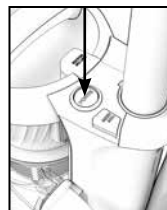

Mettez l'appareil en MARCHÉ.

Entretien

Ce produit ne contient pas de pièces réparables.

Si l'appareil ne fonctionne pas comme il le devrait, est tombé, est endommagé, a été laissé à l'extérieur ou a pris l'eau, communiquez avec le service à la clientèle au 1-800-944-9200 avant de continuer à l'utiliser.

Rangement du cordon : Enroulez le cordon autour des crochets destinés à cet effet avant de ranger l'appareil. Fixez la fiche au cordon.

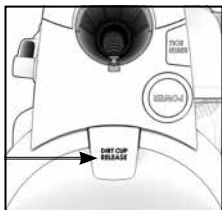

Dégagement du vide-poussière

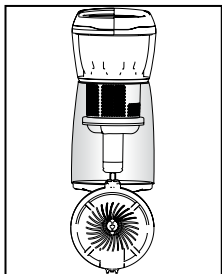

Videz le vide-poussière

REMARQUE : Votre appareil est équipé d'un rupteur thermique interne afin de le protéger contre la surchauffe.

L'appareil cessera de fonctionner si ce rupteur thermique s'active. Voici ce qu'il faut faire lorsque ceci survient :

1. Mettez l'appareil hors tension et débranchez-le.
2. Videz le vide-poussière.
3. Inspectez l'orifice de la buse, le connecteur, le tuyau, le manchon du vide-poussière, le filtre cyclonique, le filtre lavable et le filtre d'échappement pour déceler toute obstruction. Dégagez toutes les obstructions visibles.
4. Lorsque l'appareil est hors tension et que le moteur a refroidi pendant 30 minutes, le rupteur thermique se désactivera et vous pourrez poursuivre le nettoyage. Votre appareil devra être réparé si le rupteur thermique se réinitialise constamment après avoir respecté les étapes ci-dessus.

⚠ AVERTISSEMENT ⚠

Débranchez l'appareil avant de le nettoyer ou d'en effectuer l'entretien afin de réduire le risque de blessures.

Vider le vide-poussière

1. Retirez le vide-poussière en appuyant sur son bouton de dégagement.
2. Tenez le vide-poussière au-dessus de votre poubelle et appuyez sur le loquet du panneau du vide-poussière pour le vider.

CONSEIL : Videz le vide-poussière après chaque utilisation pour conserver un rendement optimal.

Entretien

Nettoyage des filtres

Filtre préMOTEUR

⚠ AVERTISSEMENT ⚠

Débranchez l'appareil avant de le nettoyer ou d'en effectuer l'entretien afin de réduire le risque de blessures.

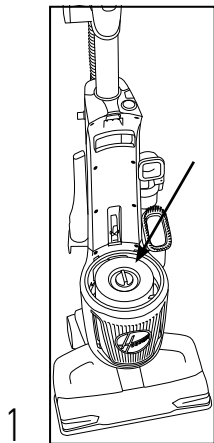

1 Retirez le vide-poussière pour repérer le filtre.

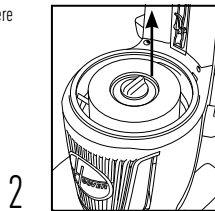

2 Utilisez la languette « PULL » pour retirer le filtre.

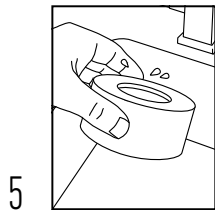

3 Pressez doucement le filtre pour enlever l'excès d'humidité.

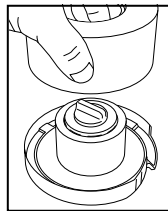

4 Séparez le filtre en mousse du cadre du filtre.

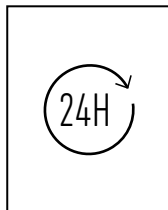

5 Laissez le filtre en mousse et le cadre sécher à l'air séparément pendant au moins 24 heures avant de les réassembler et les réinstaller dans l'aspirateur pour vous assurer qu'ils sont complètement secs.

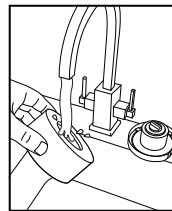

6 Rincez le filtre en mousse et le cadre du filtre sous l'eau courante jusqu'à ce qu'ils soient exempts de débris.

CONSEIL :

Remplacez votre filtre lorsqu'il est fortement décoloré. Placez le cadre du filtre sur le côté lorsqu'il sèche pour enlever tout excédent d'humidité.

Entretien

Nettoyage des filtres

Filter d'échappement

⚠ AVERTISSEMENT ⚠

Débranchez l'appareil avant de le nettoyer ou d'en effectuer l'entretien afin de réduire le risque de blessures.

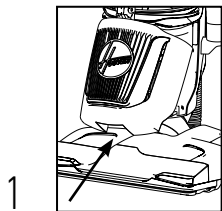

Enlevez le couvercle d'échappement en dégageant le loquet inférieur.

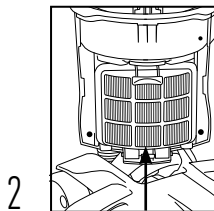

Repérez le filtre d'échappement.

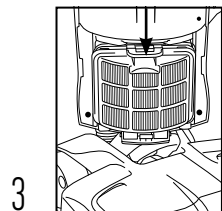

Tirez sur la languette pour retirer le filtre.

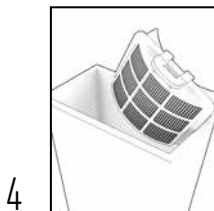

Tapotez le filtre sur le bord d'une poubelle pour enlever l'excédent de poussière, puis remettez le filtre et le cadre du filtre en place.

ASTUCE : NE RINCEZ PAS LE FILTRE HEPA. Remplacez votre filtre lorsqu'il est fortement décoloré. N'utilisez pas votre aspirateur sans avoir installé les filtres.

Entretien

Nettoyage et entretien du rouleau-brosse

⚠ MISE EN GARDE ⚠

Débranchez l'appareil avant d'en effectuer l'entretien afin de réduire le risque de blessures présenté par les pièces en mouvement.

LUBRIFICATION: Le moteur et le rouleau-brosse sont dotés de roulements contenant une quantité suffisante de lubrifiant pour leur durée de vie. L'ajout de lubrifiant pourrait causer des dommages. N'ajoutez pas de lubrifiant au moteur ni au rouleau de brosses.

1

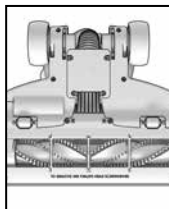

Pour accéder au rouleau-brosse, dévissez le protecteur de la buse.

2

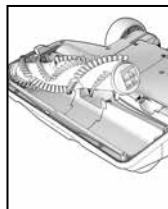

Retirez le rouleau-brosse en tirant dessus vers le haut et en le dégageant de la courroie de l'aspirateur.

3

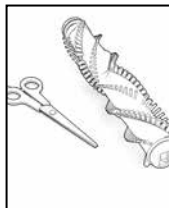

Retirez tout amas de poils ou obstruction.

4

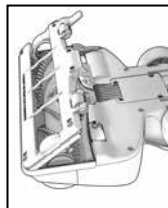

Remplacez le rouleau-brosse et le protecteur de la buse.

ASTUCE : Faites tourner le rouleau-brosse manuellement afin de vous assurer que la courroie est bien installée. L'aspirateur est doté d'un système d'arrêt automatisé du rouleau-brosse en cas de surcharge ou de blocage. Vérifiez s'il y a des obstructions dans la zone du rouleau-brosse et retirez-les le cas échéant. Lorsque les obstructions sont dégagées, reprenez le travail normalement.

Entretien

Éliminer les obstructions du système

⚠ AVERTISSEMENT ⚠

Débranchez l'appareil avant de le nettoyer ou d'en effectuer l'entretien afin de réduire le risque de blessures.

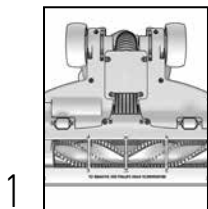

1

Admission de la buse

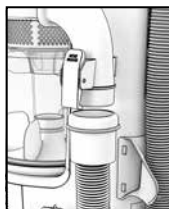

2

Raccord du tuyau

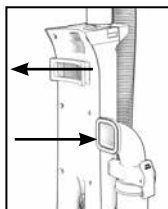

3

Admission du vide-poussière

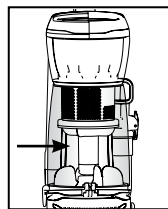

4

Séparateur cyclonique

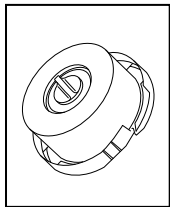

5

Filtre pré-moteur



6

Filtre d'échappement



7

Tuyau

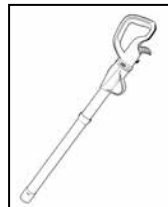

8

Tube

Dépannage



AVERTISSEMENT

Débranchez l'appareil avant de le nettoyer ou d'en effectuer l'entretien afin de réduire le risque de blessures.

Ce produit ne contient pas de pièces réparables..

Si l'appareil ne fonctionne pas comme il le devrait, est tombé, est endommagé, a été laissé à l'extérieur ou a pris l'eau, communiquez avec le service à la clientèle au 1-800-944-9200 avant de continuer à l'utiliser.

| Problème | Solution possible |
|---|---|
| L'aspirateur ne s'ALLUME pas | <ol style="list-style-type: none">1. Veillez à toujours le brancher fermement et correctement.2. Le rupteur thermique est peut-être activé. Débranchez votre aspirateur et laissez-le refroidir pendant 30 minutes. Si cela ne fonctionne pas, il se peut que la prise de courant murale ne soit pas sous tension.3. Vérifiez les fusibles ou les disjoncteurs de votre domicile. Si un fusible est brûlé ou un disjoncteur s'est déclenché, remplacez le fusible ou réenclenchez le disjoncteur. |
| Mon aspirateur est difficile à pousser | <ol style="list-style-type: none">1. Ouvrez le robinet de débit d'aspiration situé près de la poignée en tournant le robinet dans le sens des aiguilles d'une montre. |
| Mon aspirateur perd de sa puissance d'aspiration | <ol style="list-style-type: none">1. Veillez à vider le vide-poussière s'il est plein. Vérifiez que le vide-poussière est bien assemblé et installé dans l'appareil.2. L'aspirateur est doté d'une soupape de contrôle de l'aspiration située en dessous de la poignée. Réglez l'aspiration en fermant la soupape pour augmenter l'aspiration ou en l'ouvrant pour la réduire.3. Le filtre de votre aspirateur est peut-être obstrué. Reportez-vous à la section Entretien du présent guide pour connaître les instructions de nettoyage des obstructions.4. Votre filtre est peut-être sale. Les filtres prémoteurs doivent être rincés toutes les 4 à 6 utilisations. Reportez-vous à la section Entretien pour connaître les instructions de nettoyage des filtres.5. Si le problème persiste, il se peut qu'il y ait une obstruction dans le système. Reportez-vous à la section Entretien pour savoir comment retirer les obstructions dans votre système. |
| Mon rouleau-brosse ne tourne pas | <ol style="list-style-type: none">1. Débranchez l'aspirateur et retirez tout amas de poils ou obstruction autour du rouleau-brosse.2. Nettoyez les filtres. Reportez-vous à la section Entretien pour des instructions de nettoyage des filtres.3. Vérifiez s'il y a des obstructions dans le système. Reportez-vous à la section Entretien pour des instructions pour retirer les obstructions.4. Reprenez le travail normalement. |

Pour plus de détails en matière de dépannage ou les FAQ veuillez visiter le site Hoover.com ou Hoover.ca

GARANTIE

GARANTIE LIMITÉE POUR LES PRODUITS HOOVER^{MD}

GARANTIE LIMITÉE DE CINQ ANS (UTILISATION DOMESTIQUE)

Si le présent produit ne fonctionne pas comme il a été annoncé, communiquez avec le service à la clientèle de TTI Floor Care North America en composant le 1-800-944-9200. Assurez-vous d'avoir en main la preuve d'achat et le numéro de modèle du produit couvert par la garantie.

ÉLÉMENTS COUVERTS PAR LA PRÉSENTE GARANTIE :

Cette garantie limitée fournie par Royal Appliance Mfg. Co., exerçant ses activités sous TTI Floor Care North America (appelée « garant » ci-après) s'applique uniquement aux produits achetés aux États-Unis (y compris ses territoires et possessions), au Canada et par l'intermédiaire du programme d'échanges militaires américain. Ce produit est garanti pour des conditions normales d'utilisation et d'entretien domestiques, comme le stipule le Guide d'utilisation, contre les défauts de matériaux et de fabrication pour une période complète de CINQ ans à compter de la date d'achat (ci-après la « période de garantie »). Si le garant détermine que le problème que vous rencontrez est couvert en vertu des modalités de cette garantie (une « réclamation couverte par la garantie »), nous prendrons l'une des mesures suivantes à notre entière discrétion et sans frais (sous réserve du coût d'expédition) : i) nous réparerons votre produit, ii) nous vous expédierons un produit de rechange, selon la disponibilité des produits, ou iii) nous vous enverrons un produit similaire de valeur égale ou supérieure dans le cas où les pièces ou le produit de rechange applicables ne sont pas raisonnablement disponibles. Dans le cas peu probable où nous serions incapables de réparer votre produit ou d'expédier un produit de rechange ou un produit similaire, nous nous réservons le droit, à notre entière discrétion, de vous offrir un remboursement ou un crédit en magasin (le cas échéant) équivalant au prix d'achat réel en date de l'achat initial, comme indiqué sur le reçu de vente original. Les pièces de rechange peuvent être nouvelles, remises à neuf, légèrement utilisées ou réusinées, à l'entière discrétion du garant.

PERSONNES COUVERTES PAR LA PRÉSENTE GARANTIE :

La présente garantie limitée s'applique uniquement à l'acheteur original, avec une preuve d'achat provenant du garant ou d'un détaillant autorisé des produits du garant aux États-Unis, au Canada et par l'intermédiaire du programme d'échanges militaires américain.

ÉLÉMENTS NON COUVERTS PAR LA PRÉSENTE GARANTIE :

La présente garantie ne couvre pas toute utilisation commerciale du produit (p. ex., utilisation dans le cadre de services ménagers, de conciergerie ou de location de matériel ou de toute autre activité générant un revenu), l'entretien inadéquat du produit, l'utilisation inadéquate du produit, la négligence, les actes de vandalisme ou l'utilisation d'une tension électrique autre que celle indiquée sur la plaque signalétique de ce produit. La présente garantie ne couvre pas les dommages résultant d'un cas de force majeure, d'un accident, d'actes ou d'omission de la part du propriétaire, de l'entretien de ce produit autre que par le garant ou un fournisseur de service autorisé par le garant (le cas échéant) ou en raison d'autres actes qui sont hors du contrôle du garant. La présente garantie ne couvre pas non plus l'utilisation

à l'extérieur du pays d'achat initial du produit ni sa revente par le propriétaire original. La présente garantie ne couvre pas le ramassage, la livraison, le transport et la réparation à domicile. De plus, elle ne couvre pas les produits qui ont été modifiés ou les réparations nécessaires en raison de l'usure normale ou de l'utilisation d'autres produits, pièces ou accessoires qui sont incompatibles avec ce produit ou qui nuisent à son fonctionnement, à son rendement ou à sa durabilité. Les articles ayant une usure normale ne sont pas couverts par cette garantie. Selon le produit, les articles ayant une usure normale peuvent comprendre, sans s'y limiter, les courroies, les filtres, les rouleaux-brosses, les ventilateurs soufflants, le souffleur et les tuyaux d'aspirateur, les sacs d'aspirateurs et les attaches.

AUTRES CONDITIONS IMPORTANTES :

La présente garantie n'est pas transférable et ne peut être cédée; toute cession effectuée en violation de cette interdiction est annulée. La présente garantie sera régie et interprétée selon les lois de l'État de la Caroline du Nord. La période de garantie ne peut pas être prolongée par une réparation ou un remplacement des piles, des pièces ou des produits exécuté en vertu de la présente garantie.

LA PRÉSENTE GARANTIE LIMITÉE EST L'UNIQUE GARANTIE ET RECOURS ET TOUTE GARANTIE EXPLICITE OU IMPLICITE AUTRE QUE LA GARANTIE LIMITÉE PRÉSENTÉE CI-DESSUS, Y COMPRIS LES GARANTIES IMPLICITES DE QUALITÉ MARCHANDE ET DE CONVENANCE À UNE FIN PARTICULIÈRE, EST EXPRESSÉMENT DÉCLINÉE. LE GARANT NE POURRA EN AUCUN CAS ÊTRE TENU RESPONSABLE DE TOUT DOMMAGE INTÉRÊT SPÉCIAL OU DOMMAGE INDIRECT, ACCESSOIRE OU CONSÉCUTIF DE QUELQUE NATURE QUE CE SOIT SUBI PAR LE PROPRIÉTAIRE DU PRODUIT OU PAR TOUTE PARTIE RÉCLAMANT PAR L'INTERMÉDIAIRE DU PROPRIÉTAIRE, QU'ILS RELÈVENT DE LA RESPONSABILITÉ CONTRACTUELLE, DE LA NÉGLIGENCE, DE LA RESPONSABILITÉ CIVILE DÉLICTEUELLE OU DE LA RESPONSABILITÉ STRICTE DU FAIT DES PRODUITS, OU QU'ILS DÉCOULENT DE QUELQUE CAUSE QUE CE SOIT, MÊME SI LA PRÉSENTE GARANTIE N'ATTEINT PAS SON OBJET ESSENTIEL. DANS LES LIMITES PERMISES PAR LA LOI APPLICABLE, AUCUNE GARANTIE RÉSULTANT D'UNE THÉORIE JURIDIQUE, LE CAS ÉCHÉANT, NE PEUT DÉPASSER LA DURÉE DE LA GARANTIE LIMITÉE AUX PRÉSENTES. La responsabilité du garant à votre endroit pour tous les coûts, quels qu'ils soient, découlant de cette déclaration de garantie limitée se limite au montant payé pour ce produit au moment de l'achat initial.

Certains États n'autorisent pas l'exclusion ni la restriction des dommages indirects ou accessoires, l'exclusion de garanties implicites ou les limites de durée d'une garantie implicite; par conséquent, les restrictions ou exclusions précédentes peuvent ne pas s'appliquer. La présente garantie vous donne des droits précis. Vous pouvez également avoir d'autres droits, lesquels varient d'une province à l'autre.

PIÈCES ET ACCESSOIRES D'ORIGINE :

Nous vous recommandons d'utiliser uniquement des solutions (pour les shampooineuses), des pièces et des accessoires d'origine HOOVER^{MD}. Les dommages causés par l'utilisation d'autres solutions, pièces et accessoires que celles d'origine HOOVER^{MD} ne sont pas couverts par votre garantie et peuvent l'annuler.



®

POWERDRIVE™

ASPIRADORA VERTICAL

MANUAL DEL USUARIO



! IMPORTANTE: LEA ESTE MANUAL CON ATENCIÓN ANTES DE ENSAMBLAR Y USAR ESTE APARATO. !

El único uso previsto para este producto es el uso doméstico.
Si se utiliza para uso comercial, se invalida la garantía.

Bienvenido a la propiedad de HOOVER®.

Hágalo oficial.

Registre su aspiradora de la siguiente manera:



Visitando Hoover.com o Hoover.ca



Llamando al 1-800-944-9200

TIENE GARANTÍA.

Obtenga confianza al limpiar con la garantía limitada de hasta 5 años HOOVER®.

Consulte la garantía para conocer los detalles completos.

Índice

| | |
|---|----|
| Instrucciones de seguridad importantes..... | 38 |
| ¿Qué hay en la caja?..... | 39 |
| Ensamblaje..... | 40 |
| Controles del usuario..... | 41 |
| Conozca su HOOVER® PowerDrive™..... | 42 |
| Uso de su HOOVER® PowerDrive™..... | 43 |
| Mantenimiento..... | 44 |
| Resolución de problemas..... | 49 |
| Garantía..... | 50 |

INSTRUCCIONES DE SEGURIDAD IMPORTANTES CONSERVE ESTAS INSTRUCCIONES

LEA TODAS LAS ADVERTENCIAS E INSTRUCCIONES DE SEGURIDAD ANTES DE USAR ESTE PRODUCTO.

ADVERTENCIA: ADVERTENCIA: Cuando use un producto eléctrico, siempre deben seguirse las precauciones básicas para evitar descargas eléctricas, incendios y/o lesiones graves, incluidas las siguientes::

- Arme la unidad por completo antes de ponerla en funcionamiento.
- Hágala funcionar únicamente con el voltaje especificado en la placa de datos ubicada en su parte trasera..
- No descuide el producto cuando esté enchufado. Desenchufe el aparato del tomacorriente cuando no esté en uso y antes del servicio de mantenimiento.
- No utilice el aparato en exteriores o en superficies mojadas.
- Evite que se lo utilice como un juguete. Los niños de 12 años o menos no deben utilizar la unidad. Cuando la utilicen niños o se utilice cerca de ellos, será necesario hacerlo bajo una estricta supervisión. Para evitar lesiones o daños, mantenga a los niños alejados del producto y no permita que introduzcan los dedos ni objetos en ninguna de las aberturas del producto.
- Utilice la unidad únicamente según el uso descrito en este manual del usuario. Utilice únicamente los accesorios recomendados por HOOVER®. (Consulte la compatibilidad de accesorios en la página 39).
- No utilice el producto si el cable o el enchufe se encuentran dañados. Si el producto no funciona como debe; si se ha caído, ha sido dañado, dejado a la intemperie o sumergido en agua, llame al servicio de atención al cliente al 1-800-944-9200 antes de seguir usándolo.
- No tire del aparato ni lo transporte tomándolo por el cable, no use el cable como una manija, no cierre una puerta sobre el cable ni lo enrosque alrededor de bordes o esquinas filosas. No pase el aparato por encima del cable. Mantenga el cable lejos de las superficies calientes.
- No lo desenchufe tirando del cable. Para desenchufarlo, tome el enchufe, no el cable.
- No manipule el enchufe ni el aparato con las manos mojadas.
- No coloque ningún objeto en las aberturas. No utilice la unidad si alguna de sus aberturas se encuentra bloqueada. Manténgala libre de polvo, pelusas, cabello y cualquier otro elemento que pueda disminuir el flujo de aire.
- Evite que el cabello, la ropa suelta, los dedos y cualquier otra parte del cuerpo entren en contacto con las

aberturas y las piezas móviles de la unidad. El cepillo giratorio permanecerá girando mientras la unidad esté en posición vertical.

- Apague todos los controles antes de desenchufarlo.
- Extreme las precauciones cuando limpie en escaleras. Para evitar lesiones o daños físicos, y a fin de evitar que la aspiradora se caiga, colóquela siempre al pie de las escaleras o sobre el suelo. No coloque la limpiadora sobre las escaleras ni sobre un mueble, ya que pueden generarse lesiones o daños.
- No utilice la unidad para aspirar líquidos combustibles o inflamables, tales como gasolina o restos de madera lijada, ni la utilice en áreas en las que dichas sustancias puedan estar presentes.
- Desconecte la unidad antes de conectar la herramienta turbo.
- No aspire nada que se encuentre en combustión o emita humo, como cigarrillos, fósforos o cenizas calientes.
- No utilice el aparato si no tiene colocado el separador, los filtros o la copa de recolección de residuos.

PRECAUCIÓN: PARA DISMINUIR EL RIESGO DE DAÑOS:

- Evite aspirar objetos duros y filosos con este producto, ya que pueden dañarlo.
- Almacénelo apropiadamente en interiores, en un lugar seco. No exponga la máquina a temperaturas muy frías.
- El cepillo giratorio sigue girando mientras el producto está encendido y la manija se encuentra en posición vertical. Para evitar dañar alfombras y pisos, no incline la aspiradora sobre muebles, flecos de alfombras o escaleras alfombradas, ni la coloque sobre estos cuando use esta herramienta.
- No utilice objetos filosos para limpiar la manguera, ya que pueden dañar la unidad.
- Cuando el cepillo giratorio esté funcionando, evite dejar la aspiradora apoyada en un lugar por mucho tiempo. Esto puede dañar el suelo.

ADVERTENCIA: PARA REDUCIR EL RIESGO DE DESCARGA ELÉCTRICA, EL CARGADOR TIENE UN ENCHUFE POLARIZADO (UNA CLAVIJA ES MÁS ANCHA QUE LA OTRA). ESTE ENCHUFE CABE EN UN TOMACORRIENTE POLARIZADO DE UNA SOLA MANERA. SI NO ENCAJA POR COMPLETO EN EL TOMACORRIENTE, INVIERTA EL ENCHUFE. SI AÚN NO ENCAJA, CONTACTE A UN ELECTRICISTA CALIFICADO PARA QUE INSTALE EL TOMACORRIENTE CORRESPONDIENTE. NO REALICE NINGÚN TIPO DE MODIFICACIÓN EN EL ENCHUFE.

¿Qué hay en la caja?

Herramientas y accesorios disponibles



PRECAUCIÓN



La aspiradora no debe utilizarse para limpiar mascotas.

Herramienta para limpieza en rincones:

Ideal para limpiar en espacios pequeños y esquinas de difícil acceso.



Cepillo quitapolvo:

Delicadas cerdas que limpian el polvo fino lentamente.



Herramienta turbo para pelos de animales:

Diseñada para eliminar pelos de animales aferrados a muebles, escaleras, tapizados y más. (Varía según modelo)



Bolsa de accesorios:

Usar para almacenar accesorios. (Varía según modelo)



Sujetador de manguera:

Se conecta a la aspiradora manteniendo la manguera en su lugar. (Varía según el modelo)



Ensamblaje

⚠ ADVERTENCIA ⚠

Arme la unidad por completo antes de ponerla en funcionamiento.

1

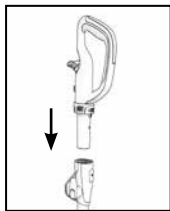

Inserte el mango en la varilla hasta que encastre en su lugar.

2

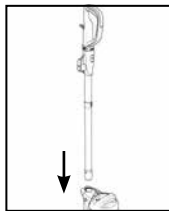

Inserte la varilla en el tomo hasta que encastre en su lugar.

3

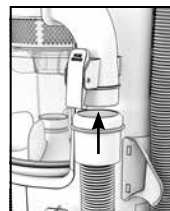

Inserte la manguera en el contenedor hasta que se encastre en su lugar.

4

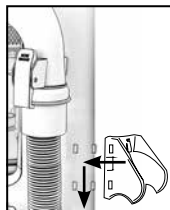

Coloque el sujetador de manguera en la aspiradora y destácelo hacia abajo para fijarlo.

5

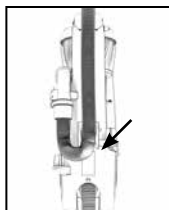

Coloque la manguera en el sujetador de manguera.

6

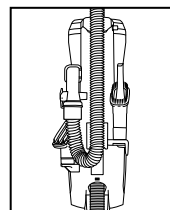

Incorpore las herramientas.

NOTA: Guarde la herramienta de limpieza en rincones dentro del cepillo quitapolver para almacenar todas las herramientas en forma integrada.

Consejo: Asegúrese de que todas las piezas encastran en su lugar.

Consejo: Enrolle el cable en los ganchos para un almacenamiento sin inconvenientes. Sujete el extremo del enchufe al cable.

Consejo: Para desenrollar el cable rápidamente, gire el gancho para el cable 180 grados.

Controles del usuario

1

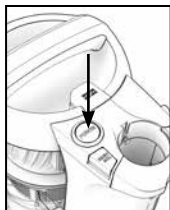

Encienda/apague la unidad.*

2

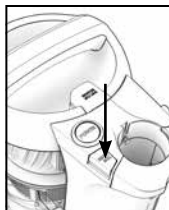

Cepillo giratorio encendido/
apagado*

3

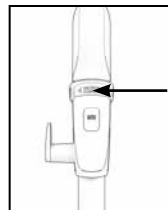

Válvula de control de succión*

Si no puede empujar la unidad, gire y abra la válvula de control de succión en el mango.

*Consulte la página 42 para ver la ubicación de las funciones.

Conozca su HOOVER® PowerDrive™

1. Varilla y manguera para limpieza de liberación rápida
2. Tecnología multiciclónica
3. Armado del filtro premotor (AH44010)
4. Orientación giratoria
5. Tecnología WindTunnel®
6. Válvula de control de succión
7. ENCENDIDO/APAGADO
8. Encendido/Apagado DEL CEPILLO GIRATORIO PARA VARIOS PISOS
9. Copa de recolección de residuos con capacidad extra grande
10. Sistema sellado contra alérgenos.
11. Filtro que absorbe los olores con materiales HEPA (440012453)
12. Cepillo giratorio de Advanced Action™
13. Tecnología ScatterGuard™ con limpiador de pisos duros

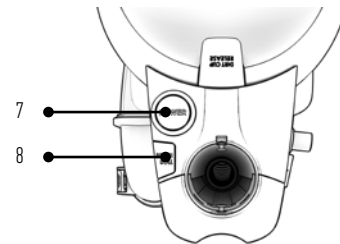
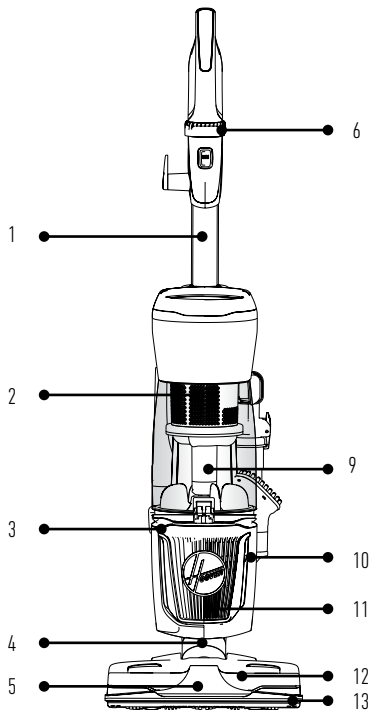

Uso de su HOOVER® PowerDrive™

Modo vertical

- 1 Pise la boquilla y tire el mango hacia atrás.
- 2 Encienda la aspiradora.

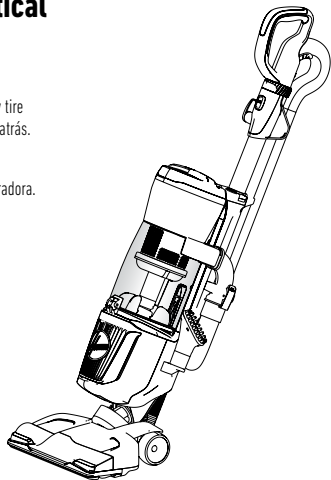

⚠ PRECAUCIÓN ⚠

Extreme las precauciones cuando limpie en escaleras. Para evitar lesiones o daños físicos, y a fin de evitar que la aspiradora se caiga, colóquela siempre al pie de las escaleras o sobre el suelo. No coloque la aspiradora sobre las escaleras ni sobre un mueble, ya que pueden generarse lesiones o daños. Cuando utilice las herramientas accesorias, siempre asegúrese de que el mango se encuentre en posición vertical.

Modo para limpiar sobre el nivel del piso

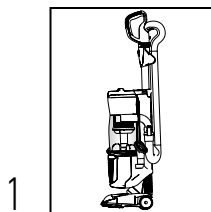

Asegúrese de que la aspiradora esté en posición vertical.

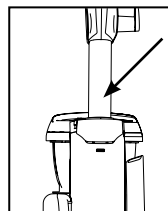

Presione la liberación de la varilla o el mango y tire de la varilla o el mango hacia afuera de la aspiradora.

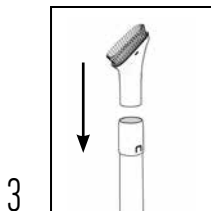

Conecte el accesorio de limpieza al extremo de la varilla o del mango.

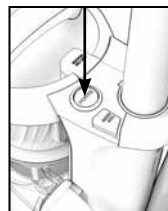

Encienda la aspiradora.

Mantenimiento

Este producto no contiene piezas que el usuario pueda reparar.

Si el aparato no funciona como debe; si se ha caído, ha sido dañado, dejado a la intemperie o sumergido en agua, llame al servicio de atención al cliente al 1-800-944-9200 antes de seguir usándolo.

Almacenamiento del cable: Enrolle el cable en los ganchos para un almacenamiento sin inconvenientes. Sujete el extremo del enchufe al cable.

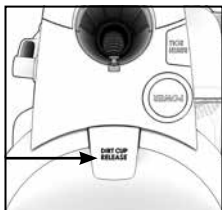

Liberación de la copa de recolección de residuos

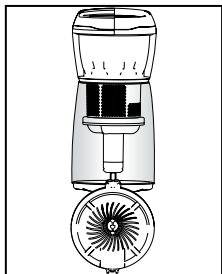

Vacíe la copa de recolección de residuos

AVISO: Se ha colocado un protector térmico en la aspiradora para protegerla contra el sobrecalentamiento. Cuando dicho protector se active, la aspiradora dejará de funcionar. De ser así, proceda como se indica a continuación:

1. Apague la limpiadora y desenchúfela.
2. Vacíe la copa de recolección de residuos.
3. Revise la entrada de la boquilla, el conector de la manguera, la manguera, la entrada de la copa de recolección de residuos, el filtro ciclónico, el filtro enjuagable y el filtro de escape en busca de obstrucciones. Limpie cualquier obstrucción que encuentre.
4. Una vez que la limpiadora esté desenchufada y el motor se haya enfriado durante 30 minutos, el protector térmico se desactivará y usted podrá retomar la limpieza. Si el protector térmico continúa activándose luego de haber seguido los pasos anteriores, significa que su limpiadora requiere de un servicio de mantenimiento.

⚠ ADVERTENCIA ⚠

Para disminuir el riesgo de lesiones físicas, desenchufe la unidad antes de limpiarla o realizarle un servicio de mantenimiento.

Vaciado de la copa de recolección de residuos

1. Retire la copa de recolección de residuos presionando el botón de liberación de la copa de recolección de residuos.
2. Sostenga la copa de recolección de residuos sobre el contenedor de basura y presione la liberación de la puerta de trampa de la copa de recolección de residuos para vaciarla.

CONSEJO: Vacíe la copa de recolección de residuos después de cada uso para lograr un rendimiento óptimo.

Mantenimiento

Limpeza de los filtros

Filtro premotor



ADVERTENCIA

Para disminuir el riesgo de lesiones físicas, desenchufe la unidad antes de limpiarla o realizarle un servicio de mantenimiento.

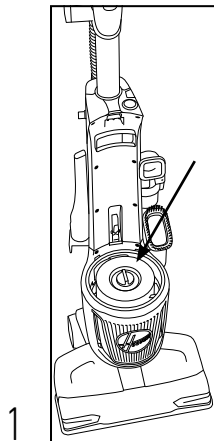

Quite la copa de recolección de residuos para encontrar el filtro.

2

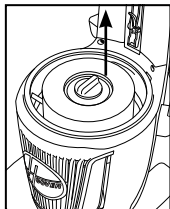

Use la lengüeta de EXTRACCIÓN para retirar el filtro enjuagable.

3

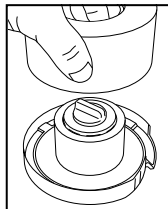

Separe el filtro de espuma del armazón del filtro.

4

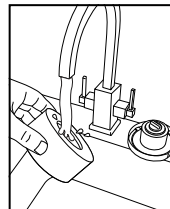

Enjuague el filtro de espuma y el armazón del filtro con agua corriente hasta limpiar toda la suciedad.

1

5



Escorra suavemente el filtro para extraer el exceso de humedad.

6

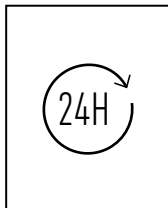

Deje que el filtro de espuma y el armazón se sequen por separado durante al menos 24 horas antes de volver a armarlos e instalarlos en la aspiradora a fin de garantizar que los filtros se sequen completamente.

CONSEJO:

Reemplace los filtros cuando estén altamente decolorados. Coloque el armazón del filtro sobre uno de los lados cuando lo seque para permitir el drenaje del exceso de humedad.

Mantenimiento

Limpieza de los filtros

Filtro de escape



ADVERTENCIA



Para disminuir el riesgo de lesiones físicas, desenchufe la unidad antes de limpiarla o realizarle un servicio de mantenimiento.

1

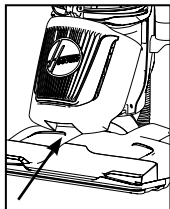

Remove exhaust cover by releasing bottom latch.

2

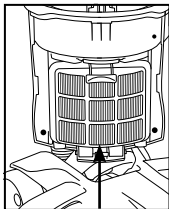

Busque el filtro de escape.

3

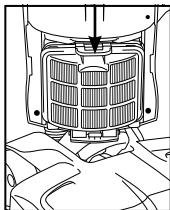

Tire de la lengüeta hacia abajo para extraer el filtro.

4

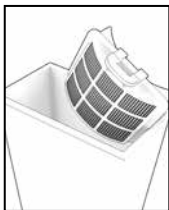

Golpee el filtro en uno de los lados sobre un bote de residuos para extraer el exceso de suciedad y vuelva a colocar el filtro y la cubierta del filtro.

SUGERENCIA: NO ENJUAGUE EL FILTRO DE MEDIOS HEPA. Reemplace los filtros cuando estén altamente decolorados. No utilice la aspiradora sin la totalidad de los filtros en su lugar.

Mantenimiento

Limpeza y mantenimiento del cepillo giratorio

⚠ PRECAUCIÓN ⚠

Para reducir el riesgo de lesión derivado de las piezas móviles, desconecte el aparato antes de realizarle el servicio de mantenimiento.

LUBRICACIÓN: El motor y el cepillo giratorio vienen equipados con cojinetes de suficiente lubricación para toda su vida útil. Si le agrega lubricantes, esto podría dañar el motor. No agregue lubricante al motor o al cepillo.

1

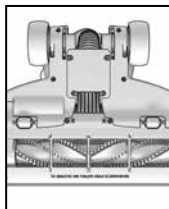

Para acceder al cepillo giratorio, desatornille la protección de la boquilla de la boquilla.

2

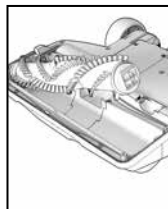

Retire el cepillo giratorio tirando de él hacia arriba y fuera de la correa de la aspiradora.

3

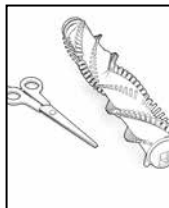

Retire los cabellos u obstrucciones.

4

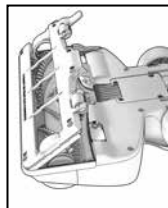

Vuelva a colocar el cepillo giratorio y la protección de la boquilla.

SUGERENCIA: Gire el cepillo giratorio en forma manual para asegurarse de que la correa esté bien instalada. La aspiradora cuenta con un apagado automático del cepillo giratorio que se acciona en caso de sobrecarga o atascamiento. Verifique si hay obstrucciones en la zona del cepillo giratorio y retírelas. Una vez que elimine las obstrucciones, reanude la limpieza normalmente.

Mantenimiento

Extracción de obstrucciones del sistema

⚠ ADVERTENCIA ⚠

Para disminuir el riesgo de lesiones físicas, desenchufe la unidad antes de limpiarla o realizarle un servicio de mantenimiento.

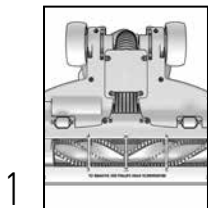

1

Entrada de la boquilla

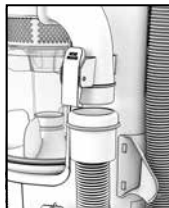

2

Conector de la manguera

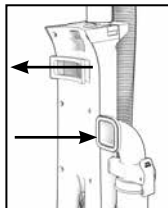

3

Entrada de la copa de recolección de residuos

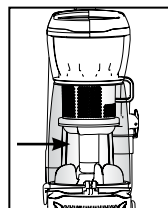

4

Separador ciclónico

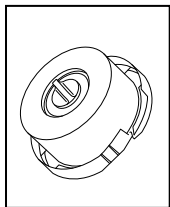

5

Filtro premotor

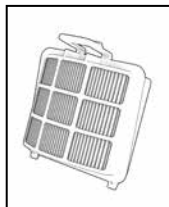

6

Filtro de escape



7

Manguera

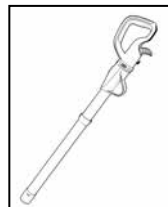

8

Varilla

Resolución de problemas



ADVERTENCIA

Para disminuir el riesgo de lesiones físicas, desenchufe la unidad antes de limpiarla o realizarle un servicio de mantenimiento.

Este producto no contiene piezas que el usuario pueda reparar.

Si el aparato no funciona como debe; si se ha caído, ha sido dañado, dejado a la intemperie o sumergido en agua, llame al servicio de atención al cliente al 1-800-944-9200 antes de seguir usándolo.

| Problema | Solución posible |
|---|---|
| La aspiradora no enciende | <ol style="list-style-type: none">1. Asegúrese siempre de enchufarla en forma firme.2. Es posible que el protector térmico se haya activado: desenchufe la aspiradora y déjela enfriar durante 30 minutos. Si esto no funciona, puede ser que no haya tensión en el enchufe de la pared.3. Revise el fusible o el disyuntor del hogar. Si encuentra un fusible quemado o un disyuntor activado, reemplace el fusible o restablezca el disyuntor. |
| Es difícil empujar la aspiradora | <ol style="list-style-type: none">1. Abra la válvula de control de succión cerca del mango girando la válvula en el sentido de las agujas del reloj. |
| La aspiradora pierde succión | <ol style="list-style-type: none">1. Asegúrese de vaciar la copa de recolección de residuos si está llena. Compruebe que la taza de recolección de residuos esté armada e instalada correctamente en el aparato.2. La aspiradora tiene una válvula de control de succión debajo del mango. Ajuste la succión cerrando la válvula para aumentarla o abriendo la válvula para disminuirla.3. Es probable que el filtro esté obstruido. Consulte la sección Mantenimiento en este manual para obtener instrucciones sobre cómo eliminar obstrucciones.4. Es posible que el filtro esté sucio. Los filtros premotores deben enjuagarse cada 4-6 usos. Consulte la sección Mantenimiento para obtener instrucciones sobre cómo limpiar los filtros.5. Si el problema continúa, es posible que el sistema esté obstruido. Consulte la sección Mantenimiento para ver cómo eliminar una obstrucción en el sistema. |
| El cepillo giratorio no gira | <ol style="list-style-type: none">1. Desenchufe la unidad y extraiga los cabellos u otras obstrucciones alrededor del cepillo giratorio.2. Limpie los filtros. Consulte la sección Mantenimiento para obtener instrucciones sobre cómo limpiar los filtros.3. Revise en busca de obstrucciones en el sistema. Consulte la sección Mantenimiento para obtener instrucciones sobre cómo eliminar obstrucciones.4. Reanude el funcionamiento normal. |

Para obtener más resolución de problemas o ver las preguntas frecuentes visite Hoover.com o Hoover.ca

GARANTÍA

GARANTÍA LIMITADA PARA PRODUCTOS DE HOOVER®

GARANTÍA LIMITADA DE CINCO AÑOS (USO DOMÉSTICO)

Si este producto no cumple con la garantía, comuníquese con el Servicio de atención al cliente de TTI Floor Care North America al 1-800-944-9200. Tenga a mano el comprobante de compra y el número de modelo para el producto cubierto por la garantía.

COBERTURA DE LA GARANTÍA LIMITADA:

Esta garantía limitada provista por Royal Appliance Mfg. Co., que realiza negocios como TTI Floor Care North America (a la que se hará referencia como "Garante" en el presente documento) se aplica solo a productos adquiridos en EE. UU. (incluidos sus territorios y posesiones), una Tiendas de intercambios militares de los EE. UU. o Canadá. En casos de uso y mantenimiento domésticos en condiciones normales y conforme a la Guía del propietario, este producto tiene garantía contra defectos originales en los materiales y en la mano de obra por un período de CINCO años desde la fecha de compra original (el "Período de la garantía"). Si el Garante determina que el problema que presenta cuenta con la cobertura de los términos de esta garantía (un "reclamo de la garantía cubierto"), a nuestro criterio y sin costo (sujeto al costo de envío), (i) repararemos su producto, (ii) enviaremos un producto de reemplazo, que será nuevo o refabricado y estará sujeto a disponibilidad; (iii) en el caso de que las piezas y reemplazos que apliquen no estén disponibles en un tiempo razonable, podemos enviar un producto similar de igual o superior valor. En el caso improbable de que no podamos reparar su producto o enviarle un producto de reemplazo o similar, nos reservamos el derecho de, a nuestra discreción, emitir un reembolso o crédito en la tienda (si corresponde) por el precio real de la compra al momento de la compra original según lo reflejado en el recibo de ventas original. Las piezas y reemplazos pueden ser nuevos, reacondicionados, con poco uso o refabricados, según el criterio del Garante.

PERSONAS AFECTADAS POR LA COBERTURA DE LA GARANTÍA LIMITADA:

Esta garantía limitada se extiende únicamente al comprador minorista original, con comprobante de compra original del Garante o un distribuidor autorizado de productos del Garante, en EE. UU., Tiendas de intercambios militares de los EE. UU., y en Canadá.

QUÉ ES LO QUE NO CUBRE ESTA GARANTÍA LIMITADA:

Esta garantía no cubre el uso del producto en operaciones comerciales (tales como servicios de limpieza, portería y servicios de alquiler de equipos, u otra actividad generadora de ingresos); el mantenimiento inadecuado del producto; el producto si ha sido expuesto a abuso, negligencia, mal uso, vandalismo o el uso de voltajes diferentes a los especificados en la placa de identificación del producto. Esta garantía no cubre los daños resultantes de actos fortuitos, accidentes, actos de omisión del propietario, servicio de este producto por parte de otra entidad distinta del Garante o un proveedor de servicios autorizado por el Garante (si corresponde), u otros actos que estén más allá del control del Garante. Esta garantía tampoco cubre el uso fuera del país en el que se compró el producto originalmente, o la reventa del producto por parte del propietario original. Esta garantía no cubre la

recolección, la entrega, el transporte ni las llamadas domésticas. Además, esta garantía no cubre ningún producto que haya sido alterado o modificado, reparado en forma necesaria por el desgaste normal, o en el cual se hayan utilizado productos, piezas o accesorios incompatibles con este producto o que afecten de manera negativa su funcionamiento, rendimiento o durabilidad. Los elementos con desgaste normal no están cubiertos por esta garantía. Según el producto, los elementos con desgaste normal pueden incluir, entre otros, correas, filtros, cepillos giratorios, ventiladores sopladores, sopladores y tubos aspiradores, y bolsas y correas para aspiradoras.

OTROS TÉRMINOS IMPORTANTES:

Esta garantía no es transferible y no puede asignarse, cualquier asignación realizada en contravención con esta prohibición quedará nula. Esta garantía se regirá e interpretará bajo las leyes del estado de Carolina del Norte. El Período de la garantía no se prolongará por el reemplazo de las baterías, piezas o productos, ni en virtud de cualquier reparación realizada conforme a esta garantía.

ESTA GARANTÍA LIMITADA TIENE PREVALENCIA EXCLUSIVA COMO TAL Y COMO RECURSO LEGAL, Y QUEDAN EXPRESAMENTE RECHAZADAS TODAS LAS GARANTÍAS EXPRESAS E IMPLÍCITAS DIFERENTES DE LA GARANTÍA LIMITADA ESTABLECIDA ANTERIORMENTE RESPECTO DE ESTE PRODUCTO, CON INCLUSIÓN DE LAS GARANTÍAS IMPLÍCITAS DE APTITUD PARA LA VENTA O ADECUACIÓN A FINES ESPECÍFICOS. EN NINGÚN CASO, EL GARANTE SERÁ RESPONSABLE POR LOS DAÑOS ESPECIALES, INDIRECTOS, INCIDENTALES O CONSECUENTES DE NINGÚN TIPO QUE SUFRA EL PROPIETARIO O CUALQUIER PARTE QUE RECLAME POR INTERMEDIO DE ESTE, YA SEA CON BASE EN UN CONTRATO, POR NEGLIGENCIA, HECHO ILÍCITO CIVIL O RESPONSABILIDAD OBJETIVA, NI POR NINGUNA OTRA CAUSA, INCLUSO SI ESTA GARANTÍA NO CUMPLE CON SU PROPÓSITO ESENCIAL. EN LA MÁXIMA MEDIDA PERMITIDA POR LAS LEYES APLICABLES, NINGUNA GARANTÍA QUE SURJA DE LA APLICACIÓN DE LA LEY, SI ES APLICABLE, SUPERARÁ LA DURACIÓN DE LA GARANTÍA LIMITADA AQUÍ PROVISTA. La responsabilidad del garante por los daños o por cualquier costo que surja de esta declaración de garantía limitada se limita al monto pagado por este producto al momento de la compra original.

Algunos estados no permiten la exclusión o la limitación de daños incidentes o consecuentes, descargos de garantías implícitas o limitaciones con respecto a la duración de garantías implícitas; por lo tanto, es posible que las exclusiones, los descargos o las limitaciones no se apliquen en su caso. Esta garantía le otorga derechos legales específicos. También puede tener otros derechos, que varían según el estado.

PIEZAS Y ACCESORIOS ORIGINALES:

Le recomendamos que use el producto solo con soluciones (para aspiradoras para alfombras y manchas), piezas y accesorios HOOVER® originales. Los daños provocados por el uso de otras soluciones, piezas y accesorios que no sean HOOVER® originales no están cubiertos y pueden anular la garantía.

NOTES:



®

Hoover.com



[youtube.com/hover](https://www.youtube.com/hover)



[facebook.com/hover](https://www.facebook.com/hover)



twitter.com/hoverusa



[instagram.com/hover](https://www.instagram.com/hover)