



FUSION™

CORDLESS VACUUM

USER MANUAL



IMPORTANT: READ CAREFULLY BEFORE ASSEMBLY AND USE.

This product is intended for household use only.
If used commercially the warranty is void.

REPLACEMENT PARTS:

Filter: 440011434

Battery: BH04000, BH04010, BH04020

Charger: BH04200, BH04230



Welcome to Hoover[®] ownership.

Make it official.

Register your vacuum by:



Visiting Hoover.com
or Hoover.ca



Calling 888 679-2121

IT'S GUARANTEED.

Get cleaning confidence for up to 3 years with the Hoover limited warranty.
See warranty for complete details.

Table of Contents

Safety Instructions	4
Getting to know your Hoover® Fusion™ Cordless Vacuum	6
What's in the Box?	7
Assembly.....	8
Mounting the Wall Bracket.....	9
Charging your Hoover® Lithium Battery.....	10
The Hoover® Dashboard.....	11
Quick Start	12
Using your Vacuum	13
Using your Vacuum as a Handheld.....	14
Using your Vacuum to Clean Up High	15
Maintenance: Removing the Hoover® Lithium Battery.....	16
Maintenance: Emptying the Dirt Cup	17
Maintenance: Cleaning the Filter, Dirt Cup and Separator	18
Maintenance: Removing and Replacing the Brush Roll.....	19
How to Order Accessories.....	20
Need Help?	21
Service & Warranty Information	22
Français.....	24
Español.....	47

IMPORTANT SAFETY INSTRUCTIONS SAVE THESE INSTRUCTIONS

When using an electrical appliance, basic precautions should always be followed, including the following: **READ ALL INSTRUCTIONS BEFORE USING THIS APPLIANCE THIS PRODUCT IS INTENDED FOR HOUSEHOLD USE ONLY. IF USED COMMERCIALY WARRANTY IS VOID.**

WARNING: TO REDUCE THE RISK OF FIRE, ELECTRIC SHOCK, DAMAGE OR INJURY:

- Fully assemble before operating.
- Do not use appliance on wet surfaces. Do not expose appliances to rain. Store appliances indoors.
- The charger is for indoor use only. Be sure to always keep the battery and charger indoors in a dry place.
- Do not allow to be used as a toy. Not intended for use by children age 12 and under. Close supervision is necessary when used near children. To avoid injury or damage, keep children away from product, and do not allow children to place fingers or other objects into any openings.
- Use only as described in this manual. Use only Hoover® recommended attachments and products.
- Do not use charger with damaged cord or plug. If appliance or charger is not working as it should, has been dropped, damaged, left outdoors, or dropped into water, take it to a service center prior to continuing use.
- Do not pull or carry charger by cord, use cord as a handle, close a door on cord, or pull cord around sharp edges or corners. Do not place product on cord. Do not run appliance over cord. Keep cord away from heated surfaces.
- Do not unplug charger by pulling on cord. To unplug charger, grasp the plug, not the cord.
- Do not handle charger including charger plug and charger terminals, or appliance with wet hands.
- Do not put any object into openings. Do not use with any opening blocked; keep free of dust, lint, hair, and anything that may reduce air flow.
- Keep hair, loose clothing, fingers, and all parts of body away from openings and moving parts.
- Use extra care when cleaning on stairs to avoid personal injury or damage, and to prevent the cleaner from falling.
- Do not use to pick up flammable or combustible liquids, such as gasoline, or fine wood shavings, or use in areas where they may be present.
- Do not pick up anything that is burning or smoking, such as cigarettes, matches, or hot ashes.
- Do not use without Dirt Cup and/or Filters in place.
- Turn power switch off and remove battery before removing or installing brush roll.
- Always turn off this appliance before connecting or disconnecting Motorized Turbo Tool or tools.
- Do not incinerate the charger, battery, or appliance even if it is severely damaged. The batteries can explode in a fire.
- This product includes rechargeable Lithium-Ion Batteries. Do not expose batteries to high temperatures, as they may catch fire and/or explode.
- Do not expose battery to crushing, incineration or similar actions.
- Do not dispose of battery in a fire or trash compactor. See battery disposal section for directions.
- Do not attempt to disassemble battery.
- Unplug the charger from the outlet before any routine cleaning or maintenance.
- Leaks from battery cells can occur under extreme conditions. If any liquid gets on the skin wash quickly with soap and water. If any liquid gets into the eyes, do not rub eyes, immediately flush them with clean water continuously for a minimum of 15 minutes. Seek medical attention immediately.
- Use only the charger (**Hoover Model #BH04200, BH04230**) supplied by Hoover® to recharge.
- Use only the battery (**Hoover Model #BH04000, BH04010, BH04020**) supplied by Hoover®. Other batteries may burst causing serious personal injury or damage.
- Do not touch or insert objects into battery pack or charger terminals.
- Do not attempt to short circuit the battery or charger terminals.

- Prevent unintentional starting. Ensure the appliance is off before connecting to battery pack, picking up or carrying the appliance. Carrying the appliance with your finger on the trigger or energizing appliances that are powered on invites accidents.
- When battery pack is not in use, keep it away from other metal objects, like paper clips, coins, keys, nails, screws or other small metal objects that can make a connection from one terminal to another. Shorting the battery terminals together may cause burns or a fire.
- Do not use a battery pack or appliance that is damaged or modified. Damaged or modified batteries may exhibit unpredictable behavior resulting in fire, explosion or risk of injury.
- Follow all charging instructions and do not charge the battery pack or appliance outside of the temperature range specified in the instructions. Charging improperly or at temperatures outside of the specified range may damage the battery and increase the risk of fire.

CHARGING AMBIENT TEMPERATURE RANGE: 5°C-50°C (41°F - 122°F)

- Have servicing performed by a qualified repair person using only identical replacement parts. This will ensure that the safety of the product is maintained.
- Do not modify or attempt to repair the appliance or the battery pack except as indicated in the instructions for use and care.
- Disconnect the battery pack from the appliance before making any adjustments, changing accessories, or storing appliance. Such preventive safety measures reduce the risk of starting the appliance accidentally.

CAUTION: The battery used in this device may present a risk of fire or chemical burn if mistreated. Do not disassemble, heat above manufacturer's maximum temperature limit (60°C/140°F), or incinerate. Replace battery with Hoover Battery Part #BH04000, BH04010, BH04020 only. Use of another battery may present a risk of fire or explosion. Dispose of used battery promptly. Keep away from children. Do not disassemble and do not dispose of in fire. Do not attempt to disassemble the battery or remove any component projecting from the battery terminals. The battery and charger have no user serviceable parts. Fire or injury may result. Prior to disposal, protect exposed terminals with heavy insulating tape to prevent shorting

BATTERY DISPOSAL WARNING: RISK OF EXPLOSION OR EXPOSURE TO TOXIC MATERIAL.

LITHIUM-ION BATTERIES: The battery must be collected, recycled or disposed of in an environmentally sound manner. The EPA certified RBRC Battery Recycling Seal on the lithium-ion (Li-ion) battery indicated Techtronic Industries, a corporate affiliate of Hoover, is voluntarily participating in an industry program to collect and recycle these batteries at the end of their useful life, when taken out of service in the United States or Canada. The RBRC program provides a convenient alternative to placing used Li-ion batteries into the trash or the municipal waste stream, which may be illegal in your area. Please visit www.rbrc.org/call2recycle/ for information on Li-ion battery recycling and disposal bans/restrictions in your area. Hoover involvement in this program is part of our commitment to preserving Hoover's environment and conserving our natural resources.



WARNING: This product contains chemicals known to the State of California to cause cancer, birth defects or reproductive harm. **WASH HANDS AFTER HANDLING.**



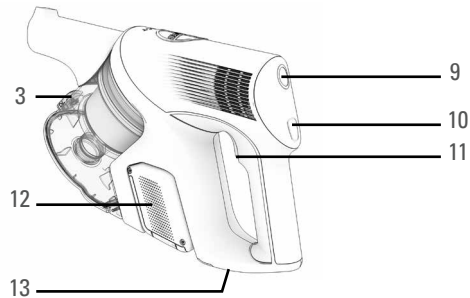
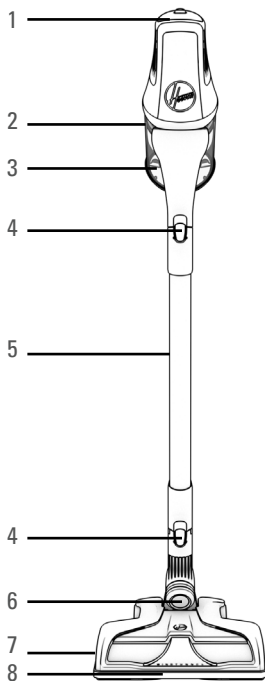

Getting to know your Hoover® FUSION™ Cordless Vacuum

1. Hoover® Dashboard
2. XL Easy Empty Dirt Cup
3. Dirt Empty Button
4. Release Button
5. Reach Wand
6. Swivel Steering
7. Easy Clean Brush Roll
8. Powered Nozzle with WindTunnel® Technology
9. Battery Level Indicator
10. Mode Button
11. Power Trigger
12. Hoover® Lithium Battery
13. Hoover® Charger



(may vary by model)

What's in the Box?

CONTENTS VARY DEPENDING ON THE MODEL PURCHASED.				
Unit Model	 Crevice Tool	 Dusting Brush	 Upholstery Tool	 Pet Upholstery Tool
BH53100/CA	✓	✓		
BH53110/CDI	✓	✓	✓	
BH53120	✓	✓		✓

All models come with a Handheld, Powered Nozzle, Reach Wand, Hoover® Lithium Battery, Charger and Wall Mount.

Assembly

1

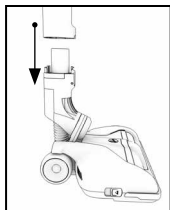

Push the Reach Wand down onto the Powered Nozzle until it clicks into place.

2

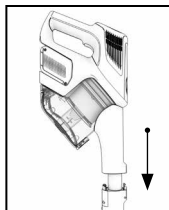

Push the Handheld down onto the Reach Wand until it clicks into place.

3

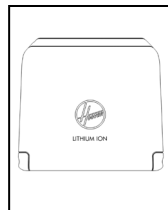

Before first use be sure to fully charge the battery.

TIP: Charging your Hoover® Lithium Battery may take up to 3 hours

WARNING

To reduce the risk of personal injury, remove battery before cleaning or servicing.

IMPORTANT

This vacuum cleaner is not free standing. In between uses or when carrying out any maintenance always lie flat on the floor in a suitable location so it does not become a trip hazard or can be stepped on.

Mounting the Wall Bracket

First, fully assemble the vacuum but do not attach the battery.

1

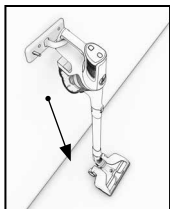

Snap the Wall Bracket arm into the Wall Bracket and screw into place. Hold the vacuum against the wall. Position the Wall Bracket behind the Handheld so that the hook holds the vacuum.

TIP: The Floor Nozzle must be flat on the ground for proper wall mounting.

2

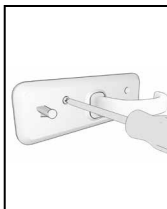

Set the vacuum aside. Mark the Wall Anchor locations. Install the anchors and screw the Wall Bracket to the wall.

IMPORTANT: Use BOTH screws to mount the Wall Bracket to wall.

3

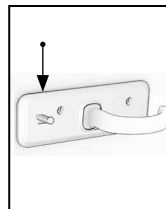

Store tools in the storage bag and hang from the accessory tool holder.

4

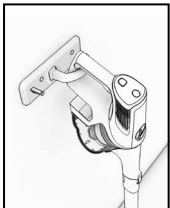

Store the Vacuum on the Wall Bracket arm.

Charging your ONE PWR™ Lithium Battery

1



Charge the battery fully before first use, this will take up to 3 hours.

NOTE: Due to federal regulations the battery does not come fully charged.

2



When charging, the charger will illuminate to indicate charging progress.

3

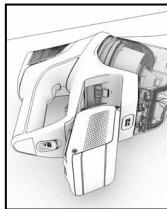

Once charge is complete, remove the Hoover® Charger Lithium Battery from the charger and place it into the handheld for cleaning.



IMPORTANT

See label on the bottom of the charger for charge indicator explanation.

The Hoover® Dashboard

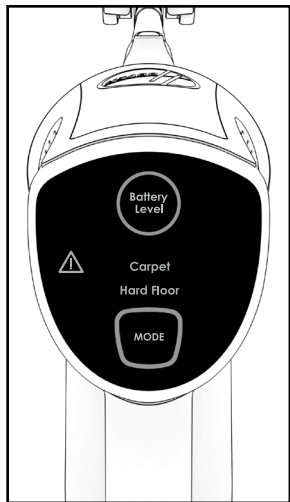

1

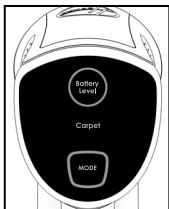

The Hoover® Dashboard illuminates when the vacuum is ON. The default setting is Carpet. The brush roll is at full speed.

3

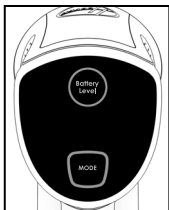

When no words are illuminated on the Hoover® Dashboard, the vacuum is running on suction only. The brush roll is OFF.

2

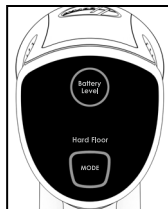

Press the Mode button to transition to Hard Floor. Hard Floor will illuminate and brush roll speed will be Low.

4

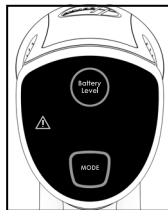

The Hoover® Dashboard will light up if there is a System error. Refer to the Maintenance section for further information.

Quick Start



1

Multi-Floor Cleaning



2

Handheld Cleaning



3

Up High Cleaning

Using your Vacuum

1

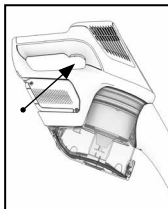

Squeeze the trigger to turn the vacuum ON. Release the trigger to shut the vacuum OFF.

NOTE: When power is ON, the Hoover® Dashboard will light up.

2

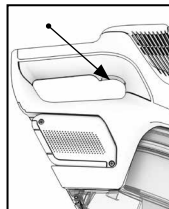

For continuous power, double-click the trigger. Power should remain ON. Pull trigger again to power OFF.

3

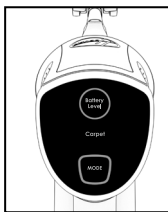

Push the "Mode" button on the Hoover® Dashboard to go between Carpet, Hard Floor, and Suction Only mode. The vacuum will default to "Carpet" mode.

NOTE: If there's no words illuminated, the vacuum will be in "Suction Only Mode".

4

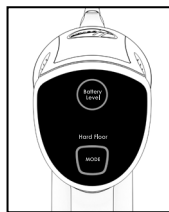

When in use, the Hoover® Dashboard will display the battery level and selected mode. When the battery level is getting low, recharge the battery.

WARNING

This vacuum cleaner has a constantly rotating brush roll when the Hoover® Dashboard displays "Carpet" or "Hardfloor". Never leave the vacuum cleaner in one spot for an extended period of time as this may damage the floor surface.

WARNING

Risk of personal injury – the brush roll may suddenly restart. Turn power switch OFF and remove the battery before cleaning or servicing the brush roll.

Using your Vacuum as a Handheld

1

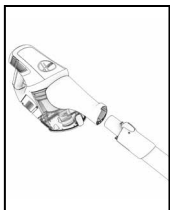

Press the Handheld Release Button. Pull to separate the Handheld from the Reach Wand.

2

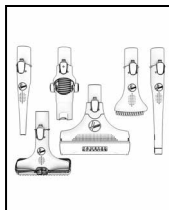

Choose an accessory.
(All accessories not available on all models).

3

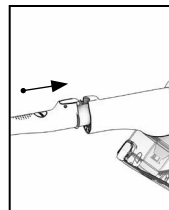

Push the chosen accessory into the Handheld until it clicks into place.

TIP: All available accessories can be attached directly onto the Handheld.

IMPORTANT

Not to be used for grooming a pet.

IMPORTANT

This vacuum cleaner is not free standing. In between uses or when carrying out any maintenance always lie flat on the floor in a suitable location so it does not become a trip hazard or can be stepped on.

Using your Vacuum to Clean Up High

1

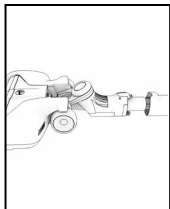

Press the Powered Nozzle Release Button and pull to remove the Powered Nozzle from the Reach Wand.

2

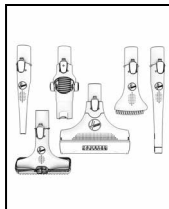

Choose an accessory (all accessories not available on all models).

3

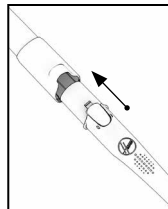

Push the chosen accessory into the Reach Wand until it clicks into place.

TIP: The Reach Wand can be used for hard-to-reach places.

IMPORTANT

This vacuum cleaner is not free standing. In between uses or when carrying out any maintenance always lie flat on the floor in a suitable location so it does not become a trip hazard or can be stepped on.

Maintenance: System Error Troubleshooting

If your Error Light is flashing, you may have a clog. Turn the product off, remove the handheld and keep off for at least 5 seconds.

1. Turn it back on, if after 10 seconds the indicator comes back on, clean your filter (refer to Maintenance: Cleaning the Filter, Dirt Cup and Separator page).
2. If it doesn't come back on after 10 seconds, the clog is either in the Reach Wand, Powered Nozzle or whichever accessory tool you were using.

If your Error Light is solid, your brush roll has stalled.

1. Release trigger for at least 5 seconds.
2. Remove obstruction or clean brush roll (refer to Maintenance: Removing and Replacing the Brush Roll page).
3. Wait 5 seconds and then power the vacuum on to ensure the light goes off.

IMPORTANT

Crevice tool opening is small and may cause a faulty system error. If System Error occurs with crevice tool in use, turn the product off, remove the crevice tool and then power the product back on and check the error light.

Error
Brush roll stall 
Clog error 

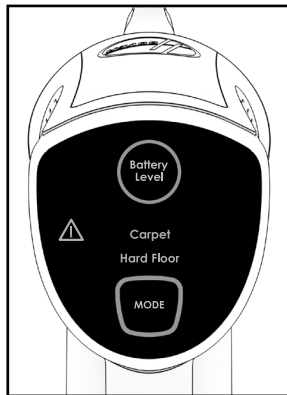

Maintenance: Removing the Hoover® Lithium Battery

1

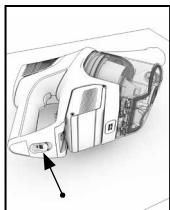

Lie the Handheld on its side on a flat stable surface. Pull the "Battery Release Button" back to release the Hoover® Lithium Battery.

2

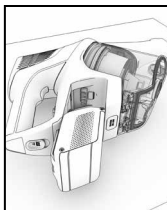

Slide the Hoover® Lithium Battery out from the bottom of the Handheld.

3



Place Hoover® Lithium Battery on charger.

WARNING

To reduce the risk of personal injury, remove battery before maintaining or servicing your vacuum.

Maintenance: Emptying the Dirt Cup

1

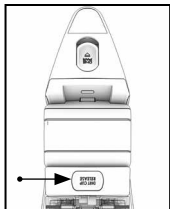

Press the Handheld release button. Pull to separate the Handheld from the Reach Wand.

2

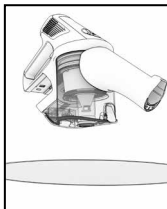

Ensure the Hoover® Lithium Battery has been removed and hold the Handheld over a trash bin.

TIP: Wrap bag around dirt cup to capture dirt and dust.

3

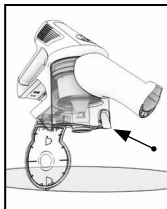

Press the Dirt Empty Button.

WARNING

To reduce the risk of personal injury, remove battery before maintaining or servicing your vacuum.

IMPORTANT

This vacuum cleaner is not free standing. In between uses or when carrying out any maintenance always lie flat on the floor in a suitable location so it does not become a trip hazard or can be stepped on.

Maintenance: Cleaning the Filter, Dirt Cup and Separator

1

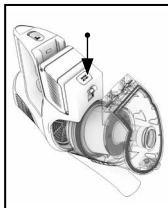

Remove the Reach Wand. Press the Dirt Cup release button and pull the Dirt Cup away.

2



Pull the filter away and tap over a trash bin to remove dirt. Rinse filter under warm water until water is clear. Allow filter to dry for 24 hours or until completely dry before reinstalling.

3

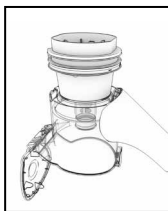

To clean the separator, lift to remove. Clean dirt & debris, then place back into dirt cup.

4

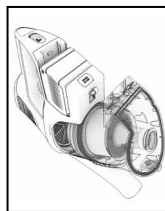

To reassemble, align the hook to the front. Push the dirt cup backwards, until it locks in place.

WARNING

To reduce the risk of personal injury, remove battery before cleaning or servicing.

IMPORTANT

Do not use soap or other chemicals to clean. Dry filter completely, for up to 24 hours, before reinstalling into the product.

Maintenance: Removing and Replacing the Brush Roll

1

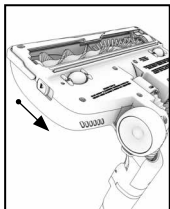

Remove Powered Nozzle from Reach Wand. Turn the Powered Nozzle upside down. Slide the Brush Roll Release Button.

3

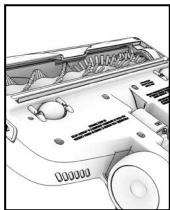

Clear any threads or hair from both ends of the brush roll and any dirt or debris inside the housing of the Powered Nozzle.

2

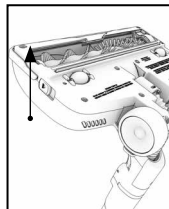

Lift the end of brush roll to remove from the Powered Nozzle.

4

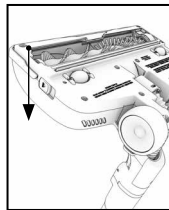

Re-fit the brush roll into the housing.

WARNING

Risk of personal injury – the brush roll may suddenly restart. Turn power OFF and remove the battery before cleaning or servicing the brush roll.

How to Order Accessories



Crevice Tool
Part #440011446



Dusting Brush
Part #440011813



Upholstery tool
Part #440011814



Above Floor Extension
Part #440011450



Reach Wand Tool Storage Clip
Part #440011451



Deluxe Crevice Tool
Part #440011447



Pet Upholstery Tool
Part #440011448



Powered Stair Tool
Part #440011449

WHAT TO BUY:

Buy Genuine Hoover® Parts & Accessories:

If you are in need of a new part, attachment or accessory, visit Hoover.com or Hoover.ca for more information.

Having trouble locating an item or model on our site, contact Customer Care at 888 679-2121.

Need Help?

My Hoover® FUSION™ Cordless Vacuum won't turn on.

Your battery may not be charged. Check the Charge Level Indicator and charge the battery if it's low. Charge time may take up to 3 hours.

Due to federal regulations the battery does not come fully charged.

My Hoover® FUSION™ Cordless Vacuum isn't picking up well.

You may have a clogged filter. Your filter should be rinsed every 4-6 times you fill the dirt cup or at least once a month. Remove the filter. Rinse with clear warm water for two minutes. Let it dry for 24 hours or until completely dry before reinstalling it.

If your suction power seems low.

You may also have a clog in the system. Check the Reach Wand for any clogged debris. If found, remove the clog.

My Hoover® FUSION™ Cordless Vacuum is not picking up well on carpet.

Make sure that your display shows that you're in "Carpet" mode. If you're not, push the mode button until "Carpet" illuminates on the display.

Any other servicing should be done by an authorized service representative.

If appliance is not working as it should, has been dropped, damaged, left outdoors, or dropped into water, take it to a service center prior to continuing use.

WARNING

To reduce the risk of personal injury, remove battery before cleaning or servicing.

QUESTIONS OR CONCERNS?

Hoover.com/support or Hoover.ca/support

Connect with us:

Twitter: [@HooverUSA](https://twitter.com/HooverUSA) • Facebook: facebook.com/hoover

Do not return to store. See back of product for model number.

SERVICE & WARRANTY FOR HOOVER® FUSION™ CORDLESS VACUUM PRODUCT & BATTERY SERVICE INFORMATION

ANY SERVICING SHOULD BE DONE BY AN AUTHORIZED SERVICE REPRESENTATIVE

Call 888 679-2121 USA & Canada

In the event that further assistance is required, visit an authorized service center. Find one nearest you by visiting our website at www.hoover.com. Costs of any transportation to and from any place of repair are to be paid by the owner. Always identify your product by the model number and manufacturing code when requesting information or ordering replacement parts. (The model number and manufacturing code for the vacuum appears on the bottom and/or back of the product, and on the back of the battery and charger.)

LIMITED THREE YEAR WARRANTY (DOMESTIC USE)

WHAT THIS WARRANTY COVERS: When used and maintained in normal household use and in accordance with the Owner's Guide, your Hoover® product and battery are warranted against original defects in material and workmanship for a full three years from (a.) date of purchase (the "Warranty Period"). During the Warranty Period, Hoover® will provide labor and parts, at no cost to you, to correct any such defect in your products and (b.) will provide a replacement battery at no cost to you, to correct defects in the Hoover® Lithium Battery that came with your product purchased in the United States, U.S. Military Exchanges and Canada.

HOW TO MAKE A WARRANTY CLAIM: If this product is not as warranted, take or send the product to a Hoover® Authorized Warranty Service Dealer along with proof of purchase. If the batteries are not as warranted, either take or send the batteries along with proof of purchase to a Hoover® authorized dealer or contact Hoover® Services at 888 679-2121. For an automated referral to authorized service outlets in the U.S.A., phone 888 679-2121 or visit Hoover® online at www.hoover.com.

WHAT THIS WARRANTY DOES NOT COVER: This warranty does not cover belts, filters and brush rolls, use of the product in a commercial operation (such as maid, janitorial and equipment rental services), improper maintenance of the product, damage due to misuse, acts of God,

nature, vandalism or other acts beyond the control of Hoover®, owner's acts or omissions, use outside the country in which the product was initially purchase and resales of the product by the original owner. This warranty does not cover pick up, delivery, transportation or house calls. However, if you mail your product to a Hoover® Sales and Service Center for warranty service, cost of shipping will be paid one way. Please call the Hoover® Services, 888 679-2121, on how to ship this product. This warranty does not apply to products purchased outside the United States, including its territories and possessions, a U.S. Military Exchange and Canada.

OTHER IMPORTANT TERMS: This warranty is not transferable and may not be assigned. This warranty shall be governed and construed under the laws of the state of North Carolina. The Warranty Period will not be extended by any replacement of batteries or parts or repair performed under this warranty.

THIS WARRANTY IS THE EXCLUSIVE WARRANTY AND REMEDY ALL OTHER WARRANTIES, EXPRESSED OR IMPLIED, INCLUDING WARRANTIES OF MERCHANTABILITY OR FITNESS FOR PARTICULAR PURPOSE, ARE DISCLAIMED IN NO EVENT WILL HOOVER BE LIABLE FOR ANY SPECIAL, INDIRECT, INCIDENTAL OR CONSEQUENTIAL DAMAGES OF ANY KIND OR NATURE TO OWNER OR ANY PARTY CLAIMING THROUGH OWNER, WHETHER BASED IN CONTRACT, NEGLIGENCE, TORT OR STRICT PRODUCTS LIABILITY OR ARISING FROM ANY CAUSE WHATSOEVER.

Some states do not allow the exclusion of consequential damages, so the above exclusion may not apply to you. This warranty gives you specific rights; you may also have others that vary from state to state.



FUSION™

ASPIRATEUR SANS FIL

Guide de l'utilisateur



IMPORTANT: LISEZ ATTENTIVEMENT LE PRÉSENT GUIDE D'UTILISATION AVANT D'ASSEMBLER ET D'UTILISER L'APPAREIL.

Ce produit est destiné à un usage domestique seulement. La garantie est nulle si l'appareil est utilisé à des fins commerciales.

PIÈCES DE RECHANGE :

Filtre : 440011434

Pile : BH04000, BH04010, BH04020

Chargeur : BH04200, BH04230



Bienvenue chez Hoover^{MD}.

Devenez officiellement propriétaire.

Pour enregistrer votre aspirateur :



Visitez Hoover.com ou
Hoover.ca



Appelez au 1 888 679-2121

C'EST GARANTI.

Nettoyez en toute confiance pendant trois (3) ans grâce à la garantie limitée de Hoover^{MD}.
Consultez la garantie pour obtenir plus de détails.

CONSIGNES DE SÉCURITÉ IMPORTANTES CONSERVEZ CES INSTRUCTIONS

Lorsque vous utilisez des appareils électriques, veuillez toujours respecter entre autres les consignes de sécurité élémentaires suivantes : **VEUILLEZ LIRE TOUTES LES INSTRUCTIONS AVANT D'UTILISER CET APPAREIL. CET APPAREIL EST DESTINÉ UNIQUEMENT À UN USAGE DOMESTIQUE. UNE UTILISATION À DES FINS COMMERCIALES ANNULERA LA GARANTIE.**

AVERTISSEMENT : POUR RÉDUIRE LE RISQUE D'INCENDIE, DE DÉCHARGE ÉLECTRIQUE, DE DOMMAGE OU DE BLESSURE :

- Assemblez entièrement l'appareil avant de l'utiliser.
- N'utilisez pas l'appareil sur des surfaces mouillées. N'exposez pas l'appareil à la pluie. Rangez les appareils à l'intérieur.
- Le chargeur est conçu pour être utilisé à l'intérieur seulement. Assurez-vous de toujours conserver la pile et le chargeur à l'intérieur, dans un endroit sec.
- Ne permettez pas aux enfants de jouer avec l'appareil. Cet appareil ne doit pas être utilisé par des enfants de moins de 12 ans. Exercez une surveillance étroite lorsque l'appareil est utilisé à proximité d'enfants. Gardez l'appareil hors de la portée des enfants et ne laissez pas ces derniers introduire leurs doigts ou d'autres objets dans aucune ouverture afin d'éviter les blessures ou les bris.
- Utilisez l'appareil uniquement aux fins décrites dans le présent guide. N'utilisez que des accessoires et des produits recommandés par Hoover^{MD}.
- N'utilisez pas le chargeur si la fiche ou le cordon est endommagé. Si l'appareil ou le chargeur ne fonctionnent pas adéquatement, s'ils sont tombés sur le sol ou dans l'eau, s'ils sont endommagés ou ont été laissés à l'extérieur, apportez-les à un centre de service pour les faire inspecter avant de continuer à les utiliser.
- Ne tirez pas ni ne transportez le chargeur par le cordon, n'utilisez pas le cordon comme une poignée, ne coinciez pas le cordon dans l'embrasure d'une porte et ne l'appuyez pas contre des arêtes tranchantes ou des coins. Ne placez pas l'appareil sur le cordon. Ne faites pas rouler l'appareil sur le cordon. Tenez le cordon éloigné des surfaces chaudes.
- Ne débranchez pas le chargeur en tirant sur le cordon. Pour débrancher le chargeur, tirez sur la fiche.
- Ne manipulez pas le chargeur, y compris la fiche et les bornes, ni l'appareil si vous avez les mains mouillées.
- N'insérez aucun objet dans les ouvertures. N'utilisez pas l'appareil si les ouvertures sont obstruées. Assurez-vous qu'elles sont exemptes de poussière, de mousse, de cheveux ou de tout ce qui pourrait réduire le débit d'air.

- Gardez les cheveux, les vêtements amples, les doigts et toute autre partie du corps à l'écart des ouvertures et des pièces en mouvement.
- Redoublez de prudence lorsque vous utilisez l'appareil dans un escalier. Ne placez pas l'appareil sur les marches d'un escalier ou sur un meuble, car cela peut entraîner des dommages ou des blessures.
- N'utilisez pas l'appareil pour aspirer des liquides inflammables ou combustibles comme de l'essence, ni de la sciure de bois, ni dans des endroits où de telles substances peuvent être présentes.
- N'utilisez pas l'appareil pour aspirer quoi que ce soit qui brûle ou dégage de la fumée comme des cigarettes, des allumettes ou des cendres chaudes.
- N'utilisez pas l'appareil si le vide-poussière ou les filtres ne sont pas installés.
- Éteignez l'appareil et retirez la pile avant d'enlever ou d'installer le rouleau-brosse.
- Éteignez toujours l'appareil avant d'installer ou de retirer le tuyau, l'accessoire turbo motorisé ou les accessoires.
- N'incinerez pas le chargeur, la pile ou l'appareil mêmes s'ils sont gravement endommagés. La pile peut exploser au feu.
- Ce produit contient des piles au lithium-ion rechargeables. N'exposez pas la pile à des températures élevées, car elle pourrait s'enflammer et exploser.
- Évitez d'écraser et d'incinérer la pile ou de la soumettre à des actions similaires.
- Ne jetez pas la pile au feu ou dans un compresseur à déchets. Consultez le chapitre sur l'élimination de la pile pour obtenir des instructions.
- Ne tentez pas de démonter la pile.
- Débranchez le chargeur de la prise avant de procéder à tout nettoyage ou entretien de routine.
- La pile peut fuir si elle est soumise à des conditions extrêmes. Si l'électrolyte entre en contact avec votre peau, lavez aussitôt les parties touchées avec de l'eau et du savon. En cas de contact avec les yeux, ne frottez pas. Rincez immédiatement vos yeux à l'eau propre pendant au moins 15 minutes et consultez un médecin sans attendre.
- Utilisez uniquement le chargeur (modèle no BH04200, BH04230 de Hoover) fourni avec votre appareil Hoover^{MD}.
- Utilisez uniquement la pile (modèle no BH04000, BH04010, BH04020 de Hoover) fourni avec votre appareil Hoover^{MD}. Un autre type de pile pourrait exploser et causer des blessures ou des dommages graves.
- Ne touchez pas aux bornes du chargeur et du bloc-piles et n'y insérez pas d'objets.
- Ne tentez pas de court-circuiter la pile ou les bornes du chargeur.

Table des matières

Consignes de sécurité	27
Apprendre à connaître votre aspirateur sans fil Fusion ^{MC} de Hoover ^{MD}	28
Contenu de la boîte	29
Assemblage.....	30
Installation du support mural	31
Charger le pile au lithium Hoover ^{MD}	32
Tableau de bord Hoover ^{MD}	33
Assemblage rapide	34
Utilisation de votre aspirateur	35
Utilisation de votre appareil comme un aspirateur à main	36
Utilisation de votre appareil pour le nettoyage en hauteur	37
Entretien Pour retirer la pile au lithium Hoover ^{MD}	38
Entretien Vider le vide-poussière	39
Entretien Nettoyage du filtre, du vide-poussière et du séparateur	40
Entretien Retrait et réinstallation du rouleau-brosse	41
Commande d'accessoires	42
Dépannage	43
Renseignements concernant la garantie et les réparations	44

- Retirer la batterie de l'appareil avant d'effectuer des réglages, changer les accessoires ou ranger l'appareil. Ces mesures de sécurité ont pour but d'éviter une mise en marche accidentelle de l'appareil.
- Lorsque l'appareil n'est pas utilisé, tenir la batterie loin d'objets métalliques comme des trombones, des pièces de monnaie, des clés, des clous, des vis ou autres petits objets qui pourraient établir une liaison entre les bornes. Un court-circuit des bornes des batteries peut causer des brûlures ou un incendie.
- Ne pas utiliser une batterie ou un appareil endommagé ou qui a été modifié. Des batteries endommagées ou modifiées peuvent avoir un comportement imprévisible pouvant causer un incendie, une explosion ou un risque de blessure.
- Respecter toutes les instructions de chargement et ne pas charger la batterie ou l'appareil à des températures qui ne sont pas incluses dans la gamme de températures indiquées dans la notice d'instructions. Un chargement mal effectué.

Température ambiante de charge: 5°C-50°C (41°F - 122°F)

- Confier les réparations à une personne qualifiée qui utilisera uniquement des pièces de remplacement identiques. Cette façon de faire garantira la sécurité du produit.
- Ne pas modifier ni tenter de réparer l'appareil ou la batterie sauf comme il est indiqué dans les instructions d'utilisation et d'entretien.
- Retirer la batterie de l'appareil avant d'effectuer des réglages, changer les accessoires ou ranger l'appareil. Ces mesures de sécurité ont pour but d'éviter une mise en marche accidentelle de l'appareil.

MISE EN GARDE : La pile utilisée dans cet appareil peut présenter un risque d'incendie ou de brûlure chimique si elle n'est pas manipulée adéquatement. Ne la démontez pas, ne la chauffez pas au-delà de la température maximale établie par le fabricant (60 °C/140 °F) et ne l'incinérez pas. Remplacez la pile par une pile HooverMD no BHD4000 uniquement. L'utilisation d'une autre pile pourrait causer un incendie ou une explosion. Jetez rapidement toute pile usagée. Gardez la pile hors de la portée des enfants. Ne démontez pas la pile et ne la jetez pas au feu. Ne tentez pas de démonter la pile ou de retirer tout composant en saillie des bornes de la pile. Ne tentez pas de remplacer des pièces de la pile ou du chargeur. Cela pourrait provoquer un incendie ou une explosion. Avant de jeter la pile, protégez les bornes exposées à l'aide d'un épais ruban isolant pour éviter les courts-circuits.

AVERTISSEMENT : Ce produit contient des produits chimiques reconnus par l'État de la Californie comme pouvant causer le cancer, des anomalies congénitales ou des dysfonctions du système reproducteur. **BIEN SE LAVER LES MAINS APRÈS LA MANIPULATION.**

AVERTISSEMENT CONCERNANT L'ÉLIMINATION DE LA PILE : RISQUE D'EXPLOSION OU D'EXPOSITION AUX MATIÈRES TOXIQUES :

PILE AU LITHIUM-ION : La pile doit être recueillie, recyclée ou éliminée dans le respect de l'environnement. Le sceau de recyclage des piles au lithium-ion de la RBRC certifié par l'EPA indique que Techronic Industries, société affiliée à Hoover, Inc., participe volontairement à un programme de collecte et de recyclage des piles usagées au Canada et aux États-Unis. Le programme de recyclage de la RBRC offre une solution de recharge pratique qui permet d'éviter que les piles soient jetées à la poubelle ou dans les ordures ménagères municipales, ce qui pourrait être illégal dans votre région. Visitez le www.rbrc.org/call2recycle/ pour obtenir de plus amples renseignements sur le recyclage des piles au lithium-ion ainsi que sur les interdictions et les restrictions relatives à l'élimination de ces piles dans votre région. La participation de Hoover, Inc. à ce programme témoigne de son engagement à protéger l'environnement et les ressources naturelles.





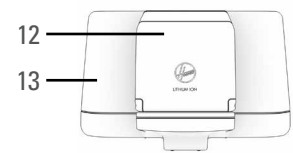
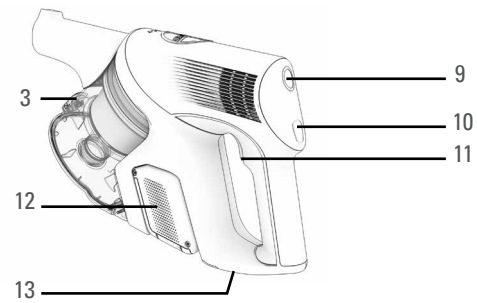
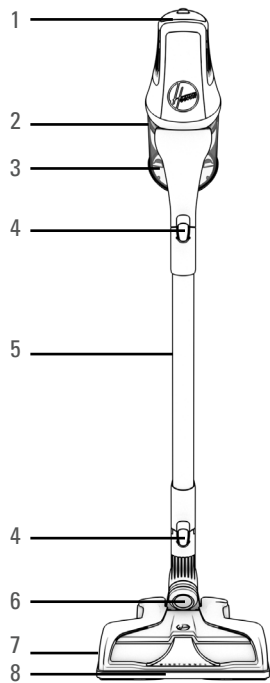

Apprendre à connaître votre aspirateur sans fil FUSION^{MC} de Hoover^{MD}

1. Tableau de bord Hoover^{MD}
2. Très grand vide-poussière facile à vider
3. Bouton du vide-poussière
4. Bouton de dégagement
5. Tube-rallonge
6. Direction pivotante
7. Rouleau-brosse facile à nettoyer
8. Buse motorisée avec caractéristique WindTunnel^{MD}



(peut varier selon les modèles)

Contenu de la boîte

LE CONTENU VARIE SELON LE MODÈLE ACHETÉ.				
Modèle	 Suceur plat	 Brosse à épousseter	 Accessoire pour revêtements en tissu	 Accessoire pour articles d'animaux en tissu
BH53100/CA	✓	✓		
BH53110/CDI	✓	✓	✓	
BH53120	✓	✓		✓

Tous les modèles sont livrés avec l'aspirateur à main, une buse motorisée, un tube-rallonge, une pile au lithium Hoover^{MD}, un chargeur et un support mural.

Assemblage

1

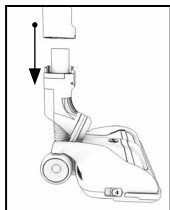

Poussez le tube-rallonge dans la buse motorisée jusqu'à ce qu'il s'enclenche.

2

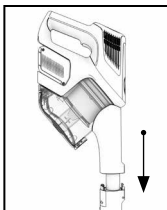

Poussez l'aspirateur à main dans le tube-rallonge jusqu'à ce qu'il s'enclenche.

3

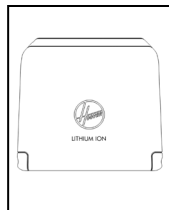

Assurez-vous que la pile est complètement chargée avant d'utiliser l'appareil pour la première fois.

CONSEIL : La charge complète de votre pile au lithium Hoover^{MD} peut durer jusqu'à 3 heures.

AVERTISSEMENT

Afin de réduire le risque de blessures corporelles, retirez la pile avant le nettoyage ou l'entretien.

IMPORTANT

Cet aspirateur ne se tient pas seul en position verticale. Entre les utilisations ou lors de toute tâche d'entretien, posez toujours l'aspirateur à plat sur le sol à un emplacement où vous ne risquerez pas de trébucher ou de marcher dessus.

Installation du support mural

Assemblez d'abord entièrement l'aspirateur sans installer la pile.

1

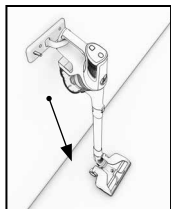

Enclenchez l'attache dans le support mural et vissez-la en place. Tenez l'aspirateur contre le mur. Positionnez le support mural derrière l'aspirateur à main de manière à ce que le crochet support l'aspirateur.

CONSEIL : La buse à plancher doit reposer à plat sur le sol lorsque l'appareil est installé correctement au mur.

2

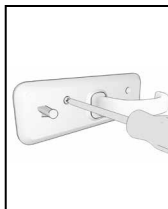

Mettez l'aspirateur de côté. Marquez les emplacements d'ancrage mural. Installez les ancrages et vissez le support mural au mur.

IMPORTANT : Montez le support mural au mur en utilisant les **DEUX** vis.

3

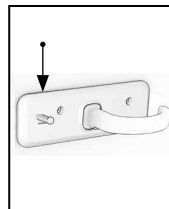

Rangez les outils dans le sac de rangement et accrochez-les au porte-outil.

4

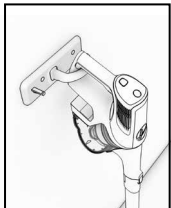

Rangez l'aspirateur sur le support mural.

Charger le pile au lithium Hoover^{MD}

1



Chargez d'abord complètement la pile (environ 3 heures) avant de l'utiliser pour la première fois.

REMARQUE : En raison des règlements fédéraux, la pile n'est pas complètement chargée au moment de l'achat.

2



Pendant la charge, le chargeur s'illuminera pour indiquer la progression de la charge.

3

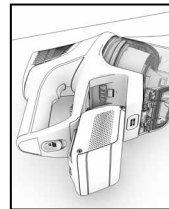

Dès que la charge est terminée, retirez la pile au lithium Hoover^{MD} du chargeur et installez-la sur l'aspirateur à main et vous voilà prêt à nettoyer.

IMPORTANT

Voir l'étiquette sur la base du socle pour des explications sur l'indicateur de charge.

Tableau de bord Hoover^{MD}

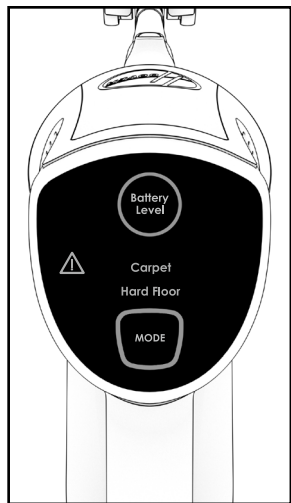

1

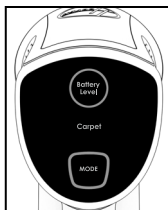

Le tableau de bord Hoover^{MD} s'allume lorsque l'aspirateur est mis sous tension. Le réglage par défaut est "Carpet" (tapis). La vitesse du rouleau-brosse est au maximum.

3

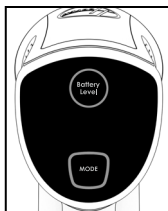

L'aspirateur ne fonctionne que par aspiration seulement lorsqu'aucun mot n'est affiché au tableau de bord Hoover^{MD}. Le rouleau-brosse est inactif.

2

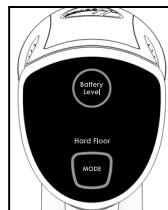

Appuyez sur le bouton Mode pour passer au mode pour planchers durs. Les mots "Hard Floor" s'allumeront et la vitesse du rouleau-brosse réduira.

4

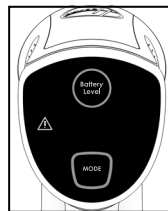

Le tableau de bord Hoover^{MD} s'illuminera pour indiquer une erreur du système. Consultez le chapitre d'entretien pour connaître les détails.

Assemblage rapide

1



Nettoyage multisurface

2



Nettoyage avec l'aspirateur à main

3



Nettoyage en hauteur

Utilisation de votre aspirateur

1

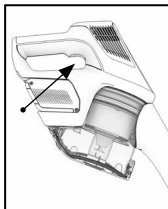

Enfoncez la gâchette pour mettre l'aspirateur en marche. Relâchez la gâchette pour arrêter l'aspirateur.

REMARQUE : Le tableau de bord Hoover^{MD} s'allume lorsque l'aspirateur est en marche.

2

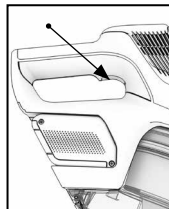

Appuyez deux fois sur la gâchette de mise en marche pour que votre appareil fonctionne continuellement. L'alimentation doit rester sous tension. Appuyez à nouveau sur la gâchette pour éteindre l'appareil.

3

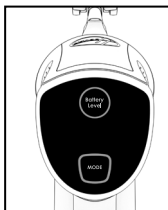

Enfoncez le bouton "Mode" sur le tableau de bord Hoover^{MD} si vous souhaitez passer aux modes pour tapis (Carpet), planchers durs (Hard Floor) et aspiration (Suction) seulement. L'aspirateur passe au mode "Carpet" (tapis) par défaut.

REMARQUE : L'aspirateur est au mode "Suction Only" si aucun mot n'est affiché au tableau de bord.

4

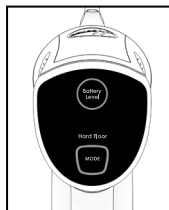

Lorsque l'aspirateur est en marche, le tableau de bord Hoover^{MD} affichera le niveau de charge de la pile et le mode sélectionné. Chargez la pile dès que le niveau de puissance de la pile est faible.

AVERTISSEMENT

Cet aspirateur est équipé d'un rouleau-brosse à rotation constante lorsque la caractéristique FloorSense^{MC} est activée. Ne laissez jamais l'aspirateur au même endroit pendant une longue période pour éviter d'endommager la surface du plancher.

AVERTISSEMENT

Risque de blessures – le rouleau-brosse peut redémarrer de façon soudaine. Mettez l'appareil HORS TENSION et retirez la pile avant de nettoyer le rouleau-brosse ou d'en faire l'entretien.

Utilisation de votre appareil comme un aspirateur à main

1

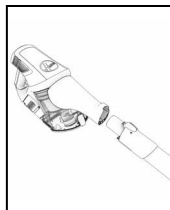

Appuyez sur le Bouton de Dégagement de l'aspirateur à main. Tirez sur l'aspirateur à main pour le dégager du tube-rallonge.

2

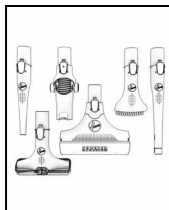

Choisissez un accessoire.
(tous les accessoires ne sont pas disponibles sur tous les modèles).

3

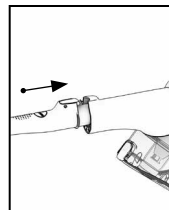

Poussez l'accessoire choisi dans l'aspirateur à main jusqu'à ce qu'il s'enclenche.

CONSEIL : Tous les accessoires disponibles peuvent être installés directement sur l'appareil.

IMPORTANT

Ne pas utiliser pour toiletter un animal de compagnie.

IMPORTANT

Cet aspirateur ne se tient pas seul en position verticale. Entre les utilisations ou lors de toute tâche d'entretien, posez toujours l'aspirateur à plat sur le sol à un emplacement où vous ne risquez pas de trébucher ou de marcher dessus.

Utilisation de votre appareil pour le nettoyage en hauteur

1

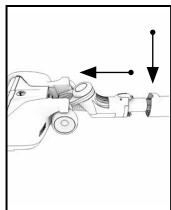

Appuyez sur le Bouton de Dégagement de la buse motorisée et des accessoires et tirez pour retirer la buse motorisée du tube-rallonge.

2

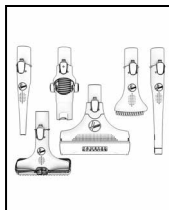

Choisissez un accessoire (tous les accessoires ne sont pas disponibles sur tous les modèles).

3

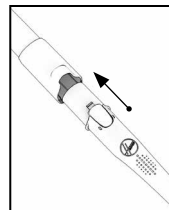

Poussez l'accessoire choisi dans le tube-rallonge jusqu'à ce qu'il s'enclenche.

CONSEIL : Le tube-rallonge peut être utilisé pour nettoyer des endroits difficiles à atteindre.

IMPORTANT

Cet aspirateur ne se tient pas seul en position verticale. Entre les utilisations ou lors de toute tâche d'entretien, posez toujours l'aspirateur à plat sur le sol à un emplacement où vous ne risquerez pas de trébucher ou de marcher dessus.

Entretien Dépannage des erreurs de système

Si la lumière d'erreur clignote, il se peut que l'appareil soit obstrué. Éteignez l'appareil, retirez la prise et laissez-le éteint pendant au moins 5 secondes.

1. Rallumez l'appareil, si dans les 10 secondes qui suivent l'indicateur clignote à nouveau, nettoyez le filtre (consultez la section Entretien : page Nettoyage du filtre, vide-poussière et séparateur).
2. Si la lumière ne clignote pas dans les 10 secondes qui suivent, le bouchon se trouve soit dans le manche à longue portée, le suceur électrique ou dans l'un des accessoires que vous utilisez.

Si la lumière d'erreur reste allumée, votre rouleau-brosse est bloqué.

1. Relâchez la gâchette durant 5 secondes au moins.
2. Retirez ce qui bloque l'appareil ou nettoyez le rouleau-brosse (consultez la section Entretien : Page Retrait et réinstallation du rouleau-brosse).
3. Attendez 5 secondes et allumez l'aspirateur afin de vous assurer que la lumière s'éteigne.

IMPORTANT

L'ouverture de l'outil de coin est petite et peut entraîner une erreur système erronée. Si l'erreur système survient avec un outil de crevasse utilisé, éteignez le produit, retirez l'outil de coin, puis rallumez le produit et vérifiez la lumière d'erreur.

Erreur
Décrochage du
rouleau-brosse 
Erreur d'obstruction 

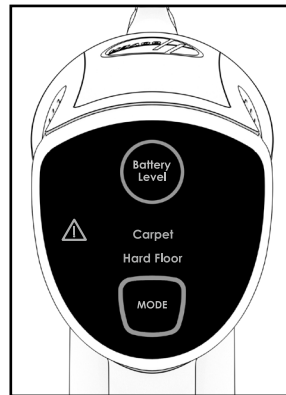

Entretien Pour retirer la pile au lithium Hoover^{MD}

1

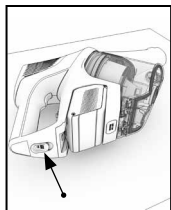

Posez l'aspirateur à main sur le côté, sur une surface plane et stable. Poussez le bouton de dégagement de la pile vers l'arrière pour pouvoir retirer la pile au lithium Hoover^{MD}.

2

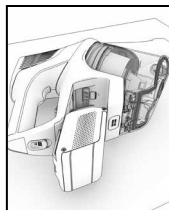

Poussez le bouton de dégagement de la pile vers l'arrière pour pouvoir retirer la pile au lithium Hoover^{MD}.

3



Insérez la pile au lithium Hoover^{MD} sur le chargeur.

AVERTISSEMENT

Afin de réduire le risque de blessures corporelles, retirez la pile avant le nettoyage ou l'entretien.

Entretien Vider le vide-poussière

1

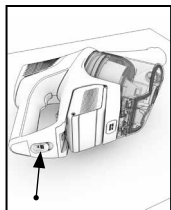

Appuyez sur le Bouton de Dégagement de l'aspirateur à main. Tirez sur l'aspirateur à main pour le dégager du tube-rallonge.

2

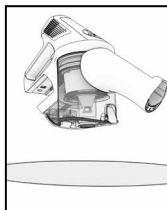

Assurez-vous que la pile au lithium Hoover^{MD}, a bien été retirée et tenez l'aspirateur à main au-dessus d'une poubelle.

CONSEIL : Enroulez le sac autour du vide-poussière pour capturer la saleté et la poussière.

3

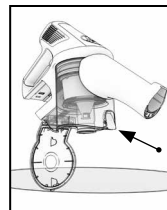

Appuyez sur le Bouton de Dégagement du vide-poussière.

AVERTISSEMENT

Afin de réduire le risque de blessures corporelles, retirez la pile avant le nettoyage ou l'entretien.

IMPORTANT

Cet aspirateur ne se tient pas seul en position verticale. Entre les utilisations ou lors de toute tâche d'entretien, posez toujours l'aspirateur à plat sur le sol à un emplacement où vous ne risquez pas de trébucher ou de marcher dessus.

Entretien Nettoyage du filtre, du vide-poussière et du séparateur

1

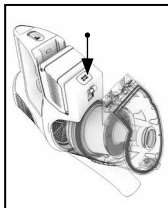

Retirez le tube-rallonge. Appuyez sur le bouton de dégagement du vide-poussière puis retirez-le.

3

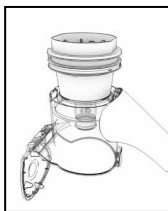

Soulevez le séparateur et nettoyez-le. Éliminez la poussière et les débris puis réinstallez-le dans le vide-poussière.

2



Retirez le filtre et frappez-le au-dessus d'une poubelle afin d'éliminer la saleté. Rincez le filtre à l'eau chaude jusqu'à ce que l'eau soit claire. Laissez sécher le filtre pendant 24 heures ou jusqu'à ce qu'il soit entièrement sec avant de le réinstaller.

4

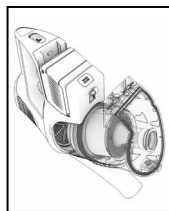

Alignez le crochet au devant afin de le réinstaller. Réinsérez le vide-poussière et enclenchez-le.

AVERTISSEMENT

Afin de réduire le risque de blessures corporelles, retirez la pile avant le nettoyage ou l'entretien.

IMPORTANT

N'UTILISEZ PAS DE SAVON NI D'AUTRES PRODUITS CHIMIQUES POUR LE NETTOYAGE. FAITES SÉCHER LE FILTRE COMPLÈTEMENT JUSQU'À 24 HEURES AVANT DE LE RÉINSTALLER DANS LE PRODUIT.

Entretien Retrait et réinstallation du rouleau-brosse

1

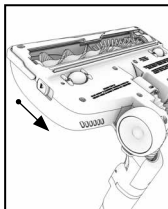

Retirez la buse motorisée du tube-rallonge. Retournez la buse motorisée à l'envers. Glissez le bouton de dégagement du rouleau-brosse.

3

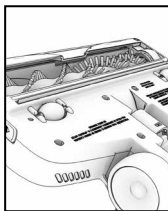

Enlevez tout fil ou cheveu des extrémités du rouleau-brosse ainsi que tout débris ou saleté du logement de la buse motorisée.

2

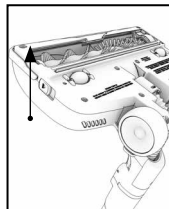

Soulevez l'extrémité du rouleau-brosse pour pouvoir le séparer de la buse motorisée.

4

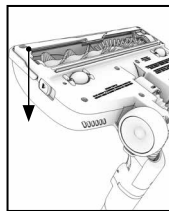

Réinstallez le rouleau-brosse dans le logement.

AVERTISSEMENT

Risque de blessures – le rouleau-brosse peut redémarrer de façon soudaine. Mettez l'appareil HORS TENSION et retirez la pile avant de nettoyer le rouleau-brosse ou d'en faire l'entretien.

Commande d'accessoires



Suceur plat
Pièce n° 440011446



Brosse à épousseter
Pièce n° 440011813



Accessoire pour revêtements en tissu
Pièce n° 440011814



Rallonge pour nettoyage en hauteur
Pièce n° 440011450



Pince de rangement pour tube-rallonge
Pièce n° 440011451



Suceur plat de luxe
Pièce n° 440011447



Accessoire pour articles d'animaux en tissu
Pièce n° 440011448



Accessoire motorisé pour escaliers
Pièce n° 440011449

QUOI ACHETER :

Achetez des pièces et accessoires authentiques de Hoover^{MD} :
Si vous avez besoin d'une pièce ou d'un accessoire, visitez le site Hoover.com ou Hoover.ca pour obtenir plus de détails.
Vous avez de la difficulté à trouver un article ou un modèle sur notre site, appelez notre Service à la clientèle au 1 888 679-2121.

Dépannage

Mon aspirateur sans fil FUSION^{MC} de Hoover^{MD} ne se met pas en marche.

La pile n'est peut-être pas chargée. Vérifiez l'indicateur de charge et rechargez la pile si le niveau est bas. La charge peut durer jusqu'à 3 heures. En raison des règlements fédéraux, la pile n'est pas complètement chargée au moment de l'achat.

Mon aspirateur sans fil FUSION^{MC} de Hoover^{MD} n'aspire pas correctement.

Le filtre de votre aspirateur est peut-être obstrué. Votre filtre doit être rincé après avoir vidé 4 à 6 fois le vide-poussière ou au moins une fois par mois. Enlevez le filtre. Rincez-le à l'eau tiède propre pendant 2 minutes. Laissez sécher le filtre pendant 24 heures ou jusqu'à ce qu'il soit entièrement sec avant de le réinstaller.

Si la puissance d'aspiration semble faible.

Il est également possible que le système soit obstrué. Assurez-vous que le tube-rallonge n'est pas obstrué. Retirez tout débris qui obstrue le système, le cas échéant.

Mon aspirateur sans fil FUSION^{MC} de Hoover^{MD} n'aspire pas toute la saleté sur les tapis.

Assurez-vous que le mot "Carpet" (tapis) est affiché au tableau de bord. Sinon, enfoncez le bouton "Carpet" (tapis) jusqu'à ce qu'il s'affiche au tableau de bord.

Toute autre tâche d'entretien doit être confiée à un représentant de service autorisé.

Cessez d'utiliser l'appareil s'il ne fonctionne pas comme prévu, s'il a été échappé sur le sol ou dans l'eau, s'il est endommagé ou s'il a été laissé à l'extérieur et apportez-le au centre de réparations.

AVERTISSEMENT

Afin de réduire le risque de blessures corporelles, retirez la pile avant le nettoyage ou l'entretien.

DES QUESTIONS OU DES PRÉOCCUPATIONS?

[Hoover.com/support](https://www.hoover.com/support) ou [Hoover.ca/support](https://www.hoover.ca/support)

Suivez-nous :

Twitter : @HooverUSA • Facebook : [facebook.com/hoover](https://www.facebook.com/hoover)

Ne retournez pas le produit en magasin. Le numéro de modèle du produit est indiqué à l'arrière de l'appareil.

ENTRETIEN ET GARANTIE DE L'ASPIRATEUR SANS FILFUSION^{MC} DE HOOVER^{MD} ET RENSEIGNEMENTS RELATIFS À L'ENTRETIEN DE LA PILE

TOUTES AUTRES RÉPARATIONS DOIVENT ÊTRE CONFIÉES À UN REPRÉSENTANT DE SERVICE AUTORISÉ.

Appelez au 1 888 679-2121 (É.-U. et Canada)

Si vous avez besoin d'aide supplémentaire, visitez un centre de service autorisé. Trouvez le centre le plus près de chez vous en visitant notre site Web à www.hoover.com. Les frais de transport à destination et en provenance de l'emplacement de réparation sont payés par le propriétaire. Indiquez toujours le numéro de modèle et le code de fabrication de votre produit lorsque vous demandez des renseignements ou que vous commandez des pièces de rechange. (Le numéro de modèle et le code de fabrication de l'aspirateur se trouvent au bas ou à l'arrière du produit et à l'arrière de la pile et du chargeur.)

GARANTIE LIMITÉE DE TROIS (3) ANS (UTILISATION DOMESTIQUE)

COUVERTURE DE LA GARANTIE : Lorsqu'ils sont utilisés et entretenus dans des conditions normales d'utilisation et d'entretien domestiques, comme il est stipulé dans le guide de l'utilisateur, votre produit Hoover^{MD} et sa pile sont garantis contre les défauts de fabrication et de main-d'œuvre pendant une période de un (1) an (a.) à partir de la date d'achat (ci-après la "Période de garantie »). Au cours de la Période de garantie, Hoover^{MD} fournira sans frais la main-d'œuvre et les pièces nécessaires à la réparation de tels défauts de vos produits et (b.) elle fournira sans frais une pile de rechange afin de remplacer la pile au lithium Hoover^{MD}, défectueuse livrée avec le produit que vous avez acheté aux États-Unis ou dans les boutiques d'échanges militaires américaines et au Canada.

RÉCLAMATION AU TITRE DE LA GARANTIE : Si le produit n'est pas dans l'état prévu par la garantie, apportez ou envoyez le produit chez un fournisseur autorisé de service sous garantie Hoover^{MD} avec une preuve d'achat. Si les piles ne sont pas dans l'état prévu par la garantie, apportez-les ou envoyez-les, avec une preuve d'achat, chez un fournisseur de services autorisé Hoover^{MD} ou communiquez avec les services Hoover^{MD} au 1 888 679-2121. Pour accéder à un service d'aide automatique présentant la liste des centres de service autorisés aux États-Unis, composez le 1 888 679-2121 ou visitez le site Web de Hoover^{MD} à www.hoover.com.

ÉLÉMENTS NON COUVERTS PAR LA GARANTIE : La présente garantie ne couvre pas les courroies, les filtres et les rouleaux-brosses, toute utilisation du produit dans des conditions commerciales (par exemple dans le cadre de services ménagers, de conciergerie et de location d'équipement), l'entretien inadéquat du produit, les dommages

liés à une mauvaise utilisation, à des cas fortuits ou à des catastrophes naturelles, au vandalisme, à tout autre acte hors du contrôle de Hoover^{MD}, ou à tout acte ou négligence de la part du propriétaire, toute utilisation dans un pays autre que celui où le produit a été acheté initialement et tout produit revendu par son propriétaire original. La présente garantie ne couvre pas le ramassage, la livraison, le transport, ni les réparations à domicile. Toutefois, si vous envoyez votre produit par courrier à un centre de vente et de service Hoover^{MD} pour une réparation sous garantie, les frais de livraison de retour seront payés. Veuillez appeler les services Hoover^{MD} au 1 888 679-2121 pour savoir comment expédier ce produit. Cette garantie ne s'applique pas aux produits achetés à l'extérieur des États-Unis, y compris ses territoires et possessions, en dehors des boutiques d'échanges militaires aux É.-U. et au Canada.

AUTRES CONDITIONS IMPORTANTES : La présente garantie n'est pas transférable et ne peut pas être cédée. La présente garantie sera régie et interprétée selon les lois de l'État de la Caroline du Nord. La Période de garantie ne peut pas être prolongée par une réparation ou un remplacement des piles ou des pièces exécutés en vertu de la présente garantie, quels qu'ils soient.

LA PRÉSENTE GARANTIE CONSTITUE L'UNIQUE GARANTIE ET RECOURS. L'ENTREPRISE DÉCLINE TOUTE RESPONSABILITÉ QUANT À TOUTES LES AUTRES GARANTIES EXPRESSES OU IMPLICITES, Y COMPRIS LES GARANTIES LIÉES À LA QUALITÉ MARCHANDE OU À LA COMPATIBILITÉ DU PRODUIT POUR UN USAGE PARTICULIER. HOOVER NE POURRA EN AUCUN CAS ÊTRE TENUE RESPONSABLE DE DOMMAGES-INTÉRÊTS SPÉCIAUX OU DOMMAGES INDIRECTS, ACCESSOIRES OU CONSÉCUTIFS DE QUELQUE NATURE QUE CE SOIT, SUBIS PAR LE PROPRIÉTAIRE DU PRODUIT OU PAR TOUTE PARTIE RÉCLAMANT PAR L'INTERMÉDIAIRE DU PROPRIÉTAIRE, QU'ILS RELÈVENT DU DROIT DES CONTRATS, DE LA NÉGLIGENCE, DE LA RESPONSABILITÉ CIVILE DÉLICTUELLE OU DE LA RESPONSABILITÉ STRICTE DU FAIT DES PRODUITS, OU QU'ILS DÉCOULENT DE QUELQUE CAUSE QUE CE SOIT.

Certains États ne permettent pas l'exclusion des dommages consécutifs. Par conséquent, l'exclusion précédente pourrait ne pas être applicable dans votre cas. La présente garantie vous donne des droits précis. Vous pouvez également avoir d'autres droits, lesquels varient d'une province à l'autre.



FUSION™

ASPIRADORA INALÁMBRICA

MANUAL DEL USUARIO



IMPORTANTE: LEA CUIDADOSAMENTE ESTA INFORMACIÓN ANTES DE ENSAMBLAR Y USAR LA ASPIRADORA.

El único uso previsto para este producto es el uso doméstico. Si se utiliza para uso comercial, se invalida la garantía.

PIEZAS DE REPUESTO:

FILTRO: 440011434

BATERÍA: BH04000, BH04010, BH04020

CARGADOR: BH04200, BH04230



Bienvenido a la propiedad de Hoover®.

Hágalo oficial.

Registre su aspiradora de la siguiente manera:



Visitando Hoover.com o
Hoover.ca



Llamando al 888 679-2121

TIENE GARANTÍA.

Obtenga confianza al limpiar con la garantía limitada de hasta tres años de Hoover®.
Consulte la garantía para conocer los detalles completos.

Índice

Instrucciones de seguridad.....	50
Conozca su aspiradora inalámbrica Hoover® Fusion™	52
¿Qué hay en la caja?.....	53
Ensamblaje.....	54
Montaje del soporte de pared.....	55
Carga de la batería de litio Hoover®	56
Panel de Hoover®.....	57
Inicio rápido	58
Uso de la aspiradora.....	59
Uso de la aspiradora como un dispositivo portátil	60
Uso de la aspiradora para limpiar lugares elevados	61
Mantenimiento: Extracción de la batería de litio Hoover®	62
Mantenimiento: Vaciado de la copa de recolección de residuos.....	63
Mantenimiento: Limpieza del filtro, de la copa de recolección de residuos y del separador	64
Mantenimiento: Extracción y reemplazo del cepillo giratorio	65
Cómo pedir accesorios	66
¿Necesita ayuda?.....	67
Información de servicio y garantía	68

INSTRUCCIONES DE SEGURIDAD IMPORTANTES

CONSERVE ESTAS INSTRUCCIONES

Cuando se utilizan aparatos eléctricos, se deben seguir siempre precauciones básicas, incluidas las siguientes: LEA TODAS LAS INSTRUCCIONES ANTES DE UTILIZAR ESTE APARATO. ESTE PRODUCTO TIENE COMO FIN UN USO DOMÉSTICO ÚNICAMENTE. SI SE LO UTILIZA CON FINES COMERCIALES, LA GARANTÍA QUEDARÁ ANULADA.

ADVERTENCIA: PARA DISMINUIR EL RIESGO DE INCENDIO, DESCARGA ELÉCTRICA, DAÑOS O LESIONES, RESPETE LAS SIGUIENTES MEDIDAS:

- Arme la unidad por completo antes de ponerla en funcionamiento.
- No utilice este aparato en superficies mojadas. No exponga los aparatos a la lluvia. Almacénelo en interiores.
- El cargador es para uso en interiores solamente. Siempre asegúrese de guardar la batería y el cargador en interiores y en un lugar seco.
- Evite que se lo utilice como un juguete. Los niños de 12 años o menos no deben utilizar la unidad. Cuando se lo utilice cerca de niños, será necesario hacerlo bajo una estricta supervisión. Para evitar lesiones o daños, mantenga a los niños alejados del producto y no permita que introduzcan los dedos ni objetos en ninguna de las aberturas del producto.
- Utilice la unidad únicamente según el uso descrito en este manual. Utilice solamente los accesorios y productos recomendados por Hoover®.
- No utilice el cargador si el cable o el enchufe se encuentran dañados. Si el aparato o el cargador no funcionan como deben; si se han caído, han sido dañados, dejados a la intemperie o sumergidos en agua, llévelos a un Centro Técnico antes de continuar usándolos.
- No extraiga ni transporte el cargador tomándolo por el cable; no tire del cable, no cierre una puerta con él ni lo enrosque alrededor de bordes o esquinas filosas. No apoye el producto sobre el cable. No pase el aparato por encima del cable. Mantenga el cable lejos de las superficies calientes.
- No desenchufe el cargador tirando del cable. Para desenchufarlo, agarre el enchufe, no el cable.
- No manipule el cargador (incluido el enchufe y los terminales) ni el aparato con las manos mojadas.
- No coloque ningún objeto en las aberturas. No utilice la unidad si alguna de sus aberturas se encuentra bloqueada. Manténgala libre de polvo, pelusas, cabello y cualquier otro elemento que pueda disminuir el flujo de aire.
- Evite que el cabello, la ropa suelta, los dedos y cualquier otra parte del cuerpo entren en contacto con las aberturas y las piezas móviles de la unidad.
- Extreme las precauciones cuando limpie en escaleras. No coloque la aspiradora sobre las escaleras ni sobre un mueble, ya que pueden generarse lesiones o daños.
- No utilice la unidad para aspirar líquidos combustibles o inflamables, tales como gasolina o restos de madera lijada, ni la utilice en áreas en las que dichas sustancias puedan estar presentes.
- No aspire nada que se encuentre en combustión o emita humo, como cigarrillos, fósforos o cenizas calientes.
- No utilice la unidad si esta no tiene colocados la copa de recolección de residuos o los filtros.
- Apague el interruptor de alimentación y extraiga la batería antes de extraer o instalar el cepillo giratorio.
- Siempre apague el aparato antes de conectar o desconectar la herramienta Turbo motorizada o las herramientas.
- No incinere el cargador, la batería ni el aparato, aun si estuvieran muy dañados. Las baterías pueden explotar y provocar un incendio.
- Este producto incluye baterías recargables de iones de litio. No exponga las baterías a altas temperaturas, ya que pueden prenderse fuego o explotar.
- No aplaste ni incinere la batería, ni la someta a acciones similares.
- No deseche la batería en un incinerador ni en un compactador de desechos. Consulte la sección sobre desecho de la batería para obtener instrucciones.
- No intente desarmar la batería.
- Desenchufe el cargador del tomacorriente antes de llevar a cabo una rutina de limpieza o mantenimiento en la unidad.

- En condiciones extremas, pueden producirse pérdidas en las celdas de la batería. Si la piel entrara en contacto con el líquido, lávese rápidamente con jabón y agua. Si el líquido le entrara en los ojos, no se los frote. Enjuáguelos de inmediato con agua limpia, en forma continua durante 15 minutos como mínimo. Consulte a un médico de inmediato.
- Para recargar la unidad, utilice únicamente el cargador (N.º de modelo de Hoover BH04200, BH04230) provisto por Hoover®.
- Utilice únicamente la batería (N.º de modelo de Hoover BH04000, BH04010, BH04020) provista por Hoover®. Otras baterías pueden explotar y causar lesiones o daños físicos graves.
- No toque el paquete de baterías ni los terminales del cargador, ni inserte objetos en ellos.
- No intente cortocircuitar la batería ni los terminales del cargador.

PRECAUCIÓN: La batería utilizada en este dispositivo puede presentar riesgo de incendio o quemaduras química si no se utiliza adecuadamente. No la desarme, incinere, ni caliente a temperaturas superiores al límite máximo de temperatura establecido por el fabricante (60 °C/140 °F). Reemplace la batería solo con baterías N.º de pieza de Hoover BH04000. El uso de otra batería puede representar riesgos de incendios o explosiones. Deseche la batería usada rápidamente. Manténgala alejada de los niños. No la desarme ni la deseche prendiéndola fuego. No intente desarmar la batería o eliminar algún componente que sobresalga de las terminales de la batería. La batería y el cargador no contienen piezas a las que el usuario pueda realizarles un servicio de mantenimiento. Esto podría causar incendio o lesiones. Antes de desecharla, proteja las terminales expuestas con cinta aislante gruesa, para evitar un cortocircuito.

ADVERTENCIA: Este producto contiene químicos reconocidos por el estado de California como causantes de cáncer, defectos de nacimiento u otros daños reproductivos. **LÁVESE LAS MANOS LUEGO DE MANIPULARLO.**

ADVERTENCIA SOBRE LA ELIMINACIÓN DE LA BATERÍA: RIESGO DE EXPLOSIÓN O EXPOSICIÓN A MATERIAL TÓXICO.

BATERÍAS DE IONES DE LITIO: La batería se debe recolectar, reciclar o desechar de una forma que no sea perjudicial para el medio ambiente. El Sello de reciclado de la batería RBRC certificado por EPA (Agencia de Protección Ambiental) en la batería de iones de litio (Li-ion) indica que Techtronic Industries, una afiliada corporativa de Hoover, se encuentra participando voluntariamente en un programa industrial para recolectar y reciclar estas baterías al final de sus vidas útiles, cuando son retiradas de servicio en los Estados Unidos o Canadá. El programa RBRC proporciona una buena alternativa a desechar las baterías de iones de litio utilizadas en la basura o en caudales de residuos municipales, lo que puede ser ilegal en su área. Visite la página www.rbrc.org/call2recycle/ para obtener información sobre las prohibiciones/restricciones en su área, en relación con el reciclado y desecho de las baterías de iones de litio. La participación de Hoover en este programa forma parte de nuestro compromiso por preservar el medio ambiente y conservar los recursos naturales.



Conozca su aspiradora inalámbrica Hoover® FUSION™

1. Panel de Hoover®
2. Copa de recolección de residuos Easy Empty extra grande
3. Botón de vaciado de residuos
4. Botón de liberación
5. Vara de alcance
6. Orientación giratoria
7. Cepillo giratorio de limpieza rápida
8. Boquilla eléctrica con tecnología WindTunnel®
9. Indicador de nivel de batería
10. Botón de modo
11. Gatillo de encendido/apagado
12. Batería de litio Hoover®
13. Cargador Hoover®

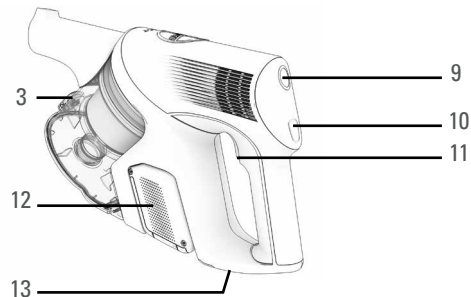
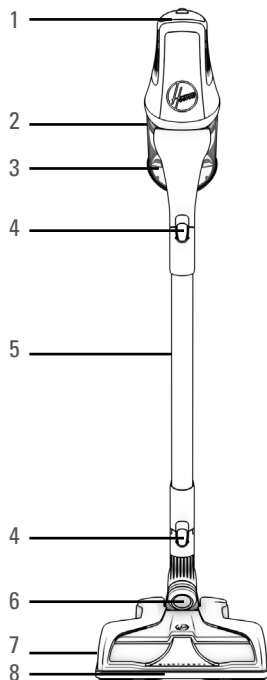

(puede variar según el modelo)

¿Qué hay en la caja?

EL CONTENIDO PUEDE VARIAR SEGÚN EL MODELO QUE COMPRÓ.				
Modelo de la unidad	 Herramienta para limpieza en rincones	 Cepillo quitapolvo	 Herramienta para tapizados	 Herramienta para eliminar pelos de animales en tapizados
BH53100/CA	✓	✓		
BH53110/CDI	✓	✓	✓	
BH53120	✓	✓		✓

Todos los modelos son portátiles y vienen con boquilla eléctrica, vara de alcance, batería de litio Hoover®, cargador y montaje de pared.

Ensamblaje

1

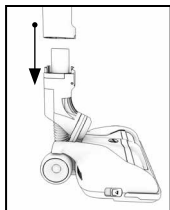

Empuje la vara de alcance hacia abajo en la boquilla eléctrica hasta que encaje en su sitio.

2

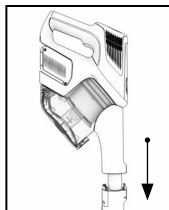

Empuje el dispositivo portátil hacia abajo en la vara de alcance hasta que encaje en su sitio (se oír un clic).

3

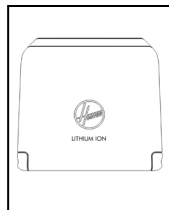

Antes del primer uso, asegúrese de cargar completamente la batería.

CONSEJO: La carga de la batería de litio Hoover® puede llevar hasta 3 horas.

ADVERTENCIA

A fin de reducir el riesgo de daños personales, retire la batería antes de realizar la limpieza o el mantenimiento.

IMPORTANTE

Esta aspiradora no se mantiene por sí sola. Entre los usos o cuando lleve a cabo cualquier tipo de mantenimiento, siempre recuéstela sobre el piso en una ubicación adecuada de modo que no constituya una obstrucción en el paso ni nadie pueda pisarla.

Montaje del soporte de pared

Primero, ensamble completamente la aspiradora, pero no coloque la batería.

1

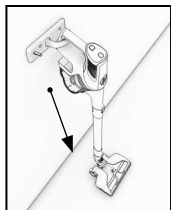

Encastre el brazo del soporte de pared en el soporte de pared y atornillelo. Sostenga la aspiradora contra la pared. Coloque el soporte de pared detrás del dispositivo portátil para que el gancho sostenga la aspiradora.

CONSEJO: La boquilla para pisos debe estar plana en el suelo para un montaje de pared adecuado.

2

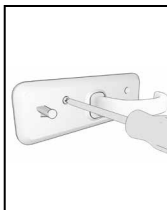

Deje la aspiradora a un lado. Marque las ubicaciones del anclaje de pared. Instale los anclajes y atornille el soporte de pared a la pared.

IMPORTANTE: Use **AMBOS** tornillos para montar el soporte de pared a la pared.

3

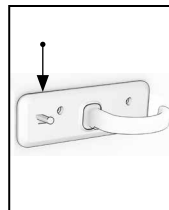

Guarde las herramientas en la bolsa de almacenamiento y cuelgue del portaherramientas accesorio.

4

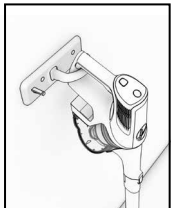

Almacene la aspiradora en el brazo del soporte de pared.

Carga de la batería de litio Hoover®

1



Cargue completamente la batería antes de usar la aspiradora. Esto puede llevar hasta 3 horas.

NOTA: Debido a reglamentaciones federales la batería no viene completamente cargada.

2



Durante la carga, el cargador se iluminará para indicar el proceso de carga.

3

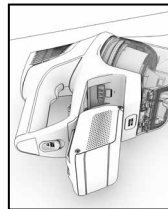

Una vez que se haya completado la carga, quite la batería de litio Hoover® del cargador y colóquela en el dispositivo portátil para realizar la limpieza.

! IMPORTANTE

Consulte la etiqueta en la base del cargador para obtener una explicación del indicador de carga.

Panel de Hoover®

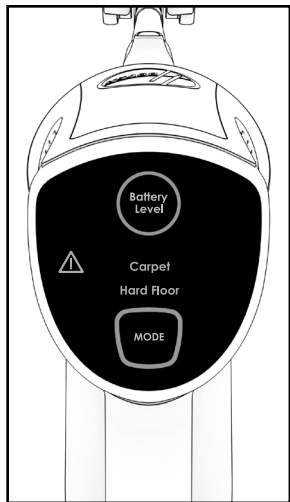

1

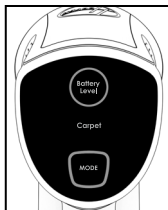

El panel de Hoover® se ilumina cuando la aspiradora está encendida. La configuración predeterminada es Alfombras. El cepillo giratorio está a toda velocidad.

3

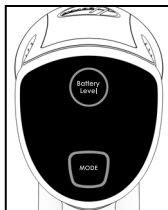

Cuando no se ilumina ninguna palabra en el panel de Hoover®, la aspiradora solo está succionando. El cepillo giratorio está apagado.

2

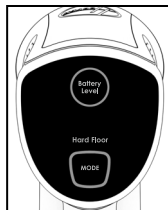

Presione el botón de modo para pasar a Pisos duros. Pisos duros se iluminará y la velocidad del cepillo giratorio será Baja.

4

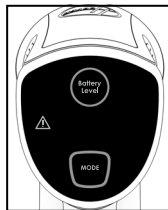

El panel de Hoover® se iluminará si hay un error del sistema. Consulte la sección Mantenimiento para obtener más información.

Inicio rápido

1



Limpieza para diversos pisos

2



Limpieza de mano

3



Limpieza para lugares elevados

Uso de la aspiradora

1

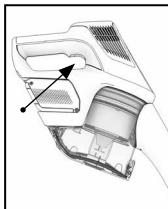

Apriete el gatillo para encender la aspiradora. Suelte el gatillo para apagar la aspiradora.

NOTA: Cuando se encienda, el panel de Hoover® se iluminará.

2

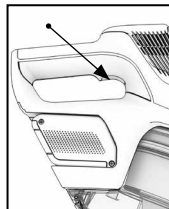

Para alimentación continua, haga doble clic en el interruptor. La alimentación debe permanecer encendida. Tire de gatillo de nuevo para apagar la alimentación.

3

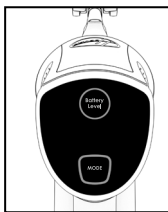

Presione el botón de modo en el panel de Hoover® para cambiar entre los modos Alfombras, Pisos duros y Solo succión. La aspiradora estará en modo Alfombras de modo predeterminado.

NOTA: Si no se ilumina ninguna letra, la aspiradora estará en el modo Solo succión.

4



Cuando esté en uso, el panel de Hoover® mostrará el nivel de batería y el modo seleccionado. Cuando el nivel de batería esté bajando, recargue la batería.

⚠ ADVERTENCIA

Esta aspiradora tiene un cepillo giratorio que rota constantemente cuando el panel de Hoover® muestra Alfombras o Pisos duros. Nunca deje la aspiradora en un lugar por mucho tiempo ya que podría dañar la superficie del piso.

⚠ ADVERTENCIA

Riesgo de daños personales: el cepillo puede reiniciarse repentinamente. APAGUE el interruptor de alimentación y retire la batería antes de limpiar o realizar el mantenimiento del cepillo giratorio.

Uso de la aspiradora como un dispositivo portátil

1

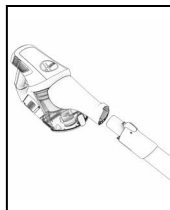

Presione el Botón de Liberación del dispositivo portátil. Tire para separar el dispositivo portátil de la vara de alcance.

2

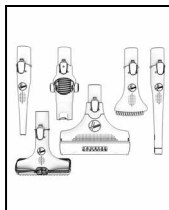

Elija un accesorio.
(No todos los accesorios están disponibles en todos los modelos).

3

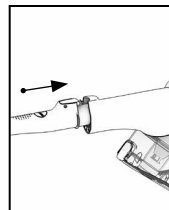

Empuje el accesorio elegido en el dispositivo portátil hasta que encastre en su lugar.

CONSEJO: Todos los accesorios disponibles se pueden conectar directamente en la aspiradora portátil.

! IMPORTANTE

La aspiradora no debe utilizarse para limpiar mascotas.

! IMPORTANTE

Esta aspiradora no se mantiene por sí sola. Entre los usos o cuando lleve a cabo cualquier tipo de mantenimiento, siempre recuéstela sobre el piso en una ubicación adecuada de modo que no constituya una obstrucción en el paso ni nadie pueda pisarla.

Uso de la aspiradora para limpiar lugares elevados

1

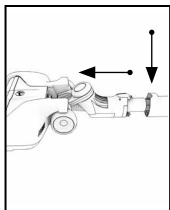

Presione el Botón de Liberación de la boquilla eléctrica y tire para extraer la boquilla eléctrica de la vara de alcance.

2

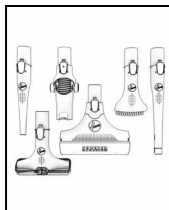

Elija un accesorio (no todos los accesorios están disponibles en todos los modelos).

3

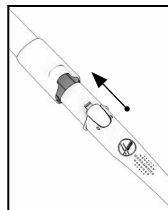

Empuje el accesorio elegido en la vara de alcance hasta que encaje en su lugar.
CONSEJO: La vara de alcance puede utilizarse para lugares difíciles de alcanzar.

IMPORTANTE

Esta aspiradora no se mantiene por sí sola. Entre los usos o cuando lleve a cabo cualquier tipo de mantenimiento, siempre recuéstela sobre el piso en una ubicación adecuada de modo que no constituya una obstrucción en el paso ni nadie pueda pisarla.

Mantenimiento: Resolución de problemas de errores del sistema

Si la luz de error parpadea, es posible que haya una obstrucción. Apague el producto, quite el dispositivo portátil y manténgalo apagado durante 5 segundos.

1. Vuelva a encenderlo, si después de 10 segundos el indicador se enciende, limpie el filtro (consulte la página Mantenimiento: Limpieza del filtro, Copa de recolección de residuos y Separador).
2. Si no se enciende después de 10 segundos, la obstrucción se encuentra en la vara de alcance, en la boquilla eléctrica o en otro accesorio que esté usando.

Si la luz de error es fija, el cepillo giratorio se trabó.

1. Suelte el gatillo durante al menos 5 segundos.
2. Extraiga la obstrucción o limpie el cepillo giratorio (consulte la página Mantenimiento: Extracción y reemplazo del cepillo giratorio).
3. Espere 5 segundos y luego encienda la aspiradora para asegurarse de que la luz se apaga.

Error
Cepillo giratorio
trabado ⚠
Error de obstrucción ⚠

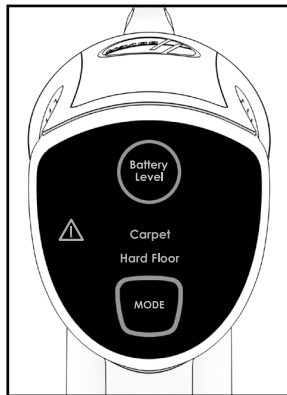

! IMPORTANT

La apertura de la herramienta para hendiduras es pequeña y puede causar un error de sistema defectuoso. Si se produce un error del sistema con la herramienta para hendiduras en uso, apague el producto, retire la herramienta para hendiduras y vuelva a encender el producto y verifique la luz de error.

Mantenimiento: Extracción de la batería de litio Hoover®

1

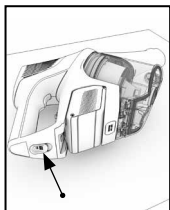

Recueste el dispositivo portátil sobre un lado en una superficie plana y estable. Tire del botón de liberación de la batería para liberar la batería de litio Hoover®.

2

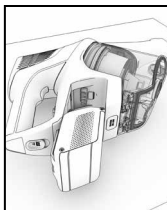

Deslice la batería de litio Hoover® hacia fuera de la parte inferior del dispositivo portátil.

3



Coloque la batería de litio Hoover® en el cargador.

ADVERTENCIA

A fin de reducir el riesgo de daños personales, retire la batería antes de realizar el mantenimiento de su aspiradora.

Mantenimiento: Extracción de la batería de litio Hoover®

1

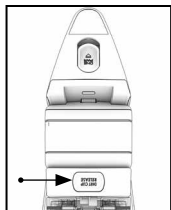

Recueste el dispositivo portátil sobre un lado en una superficie plana y estable. Tire del botón de liberación de la batería para liberar la batería de litio Hoover®.

2

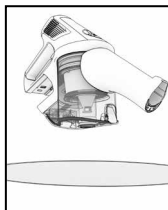

Deslice la batería de litio Hoover® hacia fuera de la parte inferior del dispositivo portátil.

3

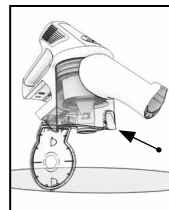

Coloque la batería de litio Hoover® en el cargador.

ADVERTENCIA

A fin de reducir el riesgo de daños personales, retire la batería antes de realizar el mantenimiento de su aspiradora.

IMPORTANTE

Esta aspiradora no se mantiene por sí sola. Entre los usos o cuando lleve a cabo cualquier tipo de mantenimiento, siempre recuéstela sobre el piso en una ubicación adecuada de modo que no constituya una obstrucción en el paso ni nadie pueda pisarla.

Mantenimiento: Limpieza del filtro, de la copa de recolección de residuos y del separador

1

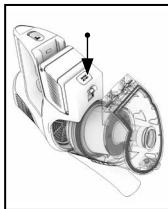

Quite la vara de alcance. Presione el botón de liberación de la copa de recolección de residuos y tire de la copa de recolección de residuos.

2



Tire del filtro y golpee sobre un cubo de basura para quitar los residuos. Enjuague el filtro con agua tibia hasta obtener el agua limpia. Déjelo secar durante 24 horas o hasta que esté completamente seco antes de volver a colocarlo.

3

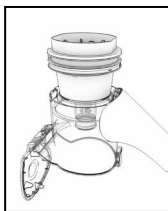

Para limpiar el separador, levántelo para quitarlo. Limpie la suciedad y los residuos, luego vuelva colocar la copa de recolección de residuos.

4

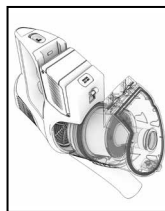

Para rearmar, alinee el gancho al frente. Empuje la copa de recolección de residuos hacia atrás, hasta que encaje en su lugar.

⚠ ADVERTENCIA

A fin de reducir el riesgo de daños personales, retire la batería antes de realizar la limpieza o el mantenimiento.

⚠ IMPORTANTE

NO USE JABÓN O CUALQUIER OTRO QUÍMICO PARA LIMPIARLO. SEQUE EL FILTRO COMPLETAMENTE DURANTE AL MENOS 24 HORAS ANTES DE VOLVER A INSTALARLO EN EL PRODUCTO.

Mantenimiento: Extracción y reemplazo del cepillo giratorio

1

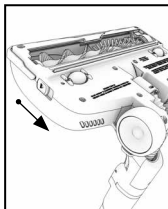

Retire la boquilla eléctrica de la vara de alcance. Voltee hacia abajo la boquilla eléctrica. Deslice el botón de liberación del cepillo giratorio.

3

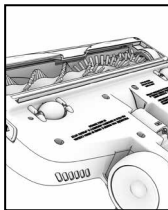

Quite todos los hilos o cabellos de ambos extremos del cepillo giratorio y cualquier basura o desecho que esté dentro del alojamiento de la boquilla eléctrica.

2

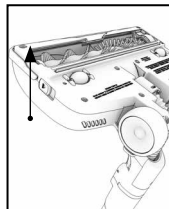

Levante el extremo del cepillo giratorio para extraerlo de la boquilla eléctrica.

4

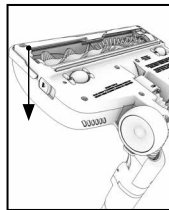

Vuelva a colocar el cepillo giratorio en el alojamiento.

ADVERTENCIA

Riesgo de daños personales: el cepillo puede reiniciarse repentinamente. APAGUE el interruptor de alimentación y quite la batería antes de limpiar o hacer un mantenimiento del cepillo giratorio.

Mantenimiento: Vaciado de la copa de recolección de residuos

1

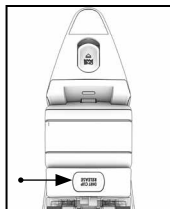

Presione el botón de liberación del dispositivo portátil. Tire para separar el dispositivo portátil de la vara de alcance.

2

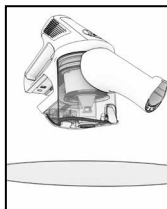

Asegúrese de haber extraído la batería de litio Hoover® y sostenga el dispositivo portátil sobre un cubo de basura.

CONSEJO: Coloque una bolsa alrededor de la copa de recolección de residuos para recoger suciedad y polvo.

3

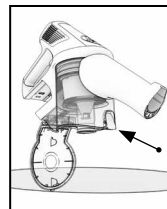

Presione el botón de liberación de la copa de recolección de residuos.

ADVERTENCIA

A fin de reducir el riesgo de daños personales, retire la batería antes de realizar el mantenimiento de su aspiradora.

IMPORTANTE

Esta aspiradora no se mantiene por sí sola. Entre los usos o cuando lleve a cabo cualquier tipo de mantenimiento, siempre recuéstela sobre el piso en una ubicación adecuada de modo que no constituya una obstrucción en el paso ni nadie pueda pisarla.

Mantenimiento: Limpieza del filtro, de la copa de recolección de residuos y del separador

1

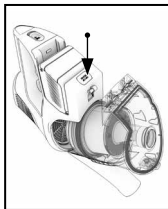

Quite la vara de alcance. Presione el botón de liberación de la copa de recolección de residuos y tire de la copa de recolección de residuos.

2



Tire del filtro y golpee sobre un cubo de basura para quitar los residuos. Enjuague el filtro con agua tibia hasta obtener el agua limpia. Déjelo secar durante 24 horas o hasta que esté completamente seco antes de volver a colocarlo.

3

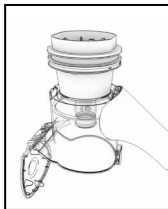

Para limpiar el separador, levántelo para quitarlo. Limpie la suciedad y los residuos, luego vuelva a colocar la copa de recolección de residuos.

4

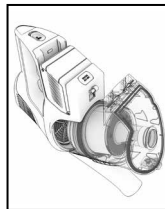

Para rearmar, alinee el gancho al frente. Empuje la copa de recolección de residuos hacia atrás, hasta que encaje en su lugar.

ADVERTENCIA

A fin de reducir el riesgo de daños personales, retire la batería antes de realizar la limpieza o el mantenimiento.

IMPORTANTE

NO USE JABÓN O CUALQUIER OTRO QUÍMICO PARA LIMPIARLO. SEQUE EL FILTRO COMPLETAMENTE DURANTE AL MENOS 24 HORAS ANTES DE VOLVER A INSTALARLO EN EL PRODUCTO.

Cómo pedir accesorios



Herramienta para limpieza en rincones
N.º de pieza 440011446



Cepillo quitapolvo
N.º de pieza 440011813



Herramienta para tapizados
N.º de pieza 440011814



Extensión para limpieza sobre el nivel del piso
N.º de pieza 440011450



Sujetador de almacenamiento de la herramienta de vara de alcance
N.º de pieza 440011451



Herramienta para limpieza en rincones de lujo
N.º de pieza 440011447



Herramienta para eliminar pelos de animales en tapizados
N.º de pieza 440011448



Herramienta mecánica para escaleras
N.º de pieza 440011449

QUÉ COMPRAR:

Compre piezas y accesorios Hoover® originales:

Si necesita una nueva pieza o accesorio, visite Hoover.com o Hoover.ca para obtener más información.

Si tiene problema para localizar un artículo o modelo en nuestro sitio, comuníquese con Atención al cliente llamando al 888 679-2121.

¿Necesita ayuda?

La aspiradora inalámbrica Hoover® FUSION™ no enciende.

La batería puede estar descargada. Verifique el indicador de nivel de la batería y cargue la batería si está baja. La carga puede demorar hasta 3 horas. Debido a reglamentaciones federales la batería no viene completamente cargada.

La Aspiradora inalámbrica Hoover® FUSION™ no aspira bien.

Es probable que el filtro esté obstruido. El filtro se debe enjuagar cada 4 a 6 veces que llene la copa de recolección de residuos o al menos una vez al mes. Extraiga el filtro. Enjuague con agua tibia limpia durante dos minutos. Déjelo secar durante 24 horas o hasta que esté completamente seco antes de volver a colocarlo.

Si la potencia de succión parece estar baja.

Es posible que haya una obstrucción en el sistema. Controle que la varilla de alcance no tenga residuos obstruidos. Si encuentra una obstrucción, remuévala.

La Aspiradora inalámbrica Hoover® FUSION™ no aspira bien en alfombras.

Asegúrese de que la pantalla muestre que está en modo Alfombras. Si no lo está, presione el botón de modo hasta que se ilumine Alfombras en la pantalla.

Cualquier otro mantenimiento lo debe realizar un representante de servicio autorizado.

Si el aparato no funciona como debe, si se ha caído, dañado o dejado a la intemperie, o si se ha sumergido en agua, llévalo a un centro técnico antes de continuar usándolo.

ADVERTENCIA

A fin de reducir el riesgo de daños personales, retire la batería antes de realizar la limpieza o el mantenimiento.

¿TIENE PREGUNTAS O INQUIETUDES?

Hoover.com/support o Hoover.ca/support

Comuníquese con nosotros:

Twitter: @HooverUSA • Facebook: facebook.com/hoover

No devuelva la unidad a la tienda. Vea la parte posterior del producto para consultar el número de modelo.

SERVICIO Y GARANTÍA PARA LA ASPIRADORA INALÁMBRICA HOOVER® FUSION™ E INFORMACIÓN DE SERVICIO DE BATERÍA

TODO SERVICIO DE MANTENIMIENTO DEBE SER REALIZADO POR UN REPRESENTANTE DE SERVICIO TÉCNICO AUTORIZADO.

Llame al 888 679-2121 en EE. UU y Canadá

En caso de que necesite asistencia adicional, visite un centro de servicio autorizado. Encuentre el más cercano en nuestro sitio web: www.hoover.com. El propietario deberá pagar todos los costos de transporte desde y hasta cualquier lugar de reparación. Siempre identifique su producto de acuerdo al número del modelo y el código de fábrica cuando solicite información o realice el pedido de las piezas de repuesto. (El número de modelo y el código de fábrica de la aspiradora aparecen en la parte inferior o en la parte posterior del producto, y en la parte posterior de la batería y del cargador).

GARANTÍA LIMITADA DE TRES AÑOS (PARA USO DOMÉSTICO)

COBERTURA DE LA GARANTÍA: En casos de uso y mantenimiento domésticos en condiciones normales y conforme a la Guía del propietario, el producto y la batería Hoover® tienen garantía contra fallas de fábrica en los materiales y fallas por mano de obra por un periodo completo de tres años desde (a.) la fecha de compra (en adelante, el "Plazo de la garantía"). Durante el Plazo de la garantía, Hoover® proporcionará la mano de obra y los repuestos, sin ningún costo, a los fines de reparar cualquier falla del producto y (b.) proporcionará una batería de repuesto gratis para reparar las fallas de la batería de litio Hoover® que vino incluida con su producto adquirido en los Estados Unidos, Tiendas de intercambios militares de los EE. UU., y en Canadá.

¿CÓMO HACER UN RECLAMO DE LA GARANTÍA?: Si este producto no presentara las características garantizadas, llévelo o envíelo a un Distribuidor Técnico Oficial autorizado de Hoover® junto con el comprobante de compra. Si las baterías no presentaran las características garantizadas, llévelas o envíelas junto con el comprobante de compra a un Distribuidor autorizado de Hoover® o comuníquese con los Servicios de Hoover® llamando al 888 679-2121. Para que lo redirijan en forma automática a un Centro de Servicios autorizado en los EE. UU., llame al 888 679-2121 o visite el sitio en línea de Hoover®, www.hoover.com.

¿QUÉ ES LO QUE NO CUBRE ESTA GARANTÍA?: La presente garantía no cubre las correas, los filtros y los cepillos giratorios, el uso del producto en operaciones comerciales (tales como servicios de contratación de equipamiento y limpieza), el mantenimiento incorrecto del producto, los daños derivados de su mal uso, casos fortuitos o hechos de la naturaleza, vandalismo u otros actos fuera del control de Hoover®. La garantía tampoco cubre los actos u omisiones del propietario, su uso fuera del país de compra original y las reventas del producto por parte del propietario. Esta garantía no cubre los servicios de recolección, entrega, transporte o visitas a domicilio. No obstante, si envía el producto por correo postal al Centro técnico y de ventas de Hoover® para obtener el servicio de la garantía, el envío tendrá un costo de ida solamente. Póngase en contacto con el Centro Técnico de Hoover® al 888 679-2121 para informarse sobre las formas de envío de este producto. Esta garantía no se aplica a los productos adquiridos fuera de los Estados Unidos, incluidos sus territorios y posesiones, fuera de tiendas de intercambios militares de los EE. UU., y Canadá.

OTROS TÉRMINOS IMPORTANTES: Esta garantía no es transferible y no puede asignarse. Esta garantía se regirá e interpretará bajo las leyes del estado de Carolina del Norte. El Plazo de la garantía no se prolongará por el reemplazo de las baterías o piezas, ni por cualquier reparación realizada conforme a esta garantía.

ESTA GARANTÍA ES LA GARANTÍA EXCLUSIVA Y SE RENUNCIA AL DERECHO DE CUALQUIER OTRA GARANTÍA, EXPRESA O IMPLÍCITA, INCLUSIVE GARANTÍAS DE COMERCIABILIDAD O ADECUACIÓN PARA UN FIN PARTICULAR. EN NINGÚN CASO HOOVER SERÁ RESPONSABLE POR NINGÚN DAÑO ESPECIAL, INDIRECTO, INCIDENTAL O CONSECUENTE DE NINGÚN TIPO O NATURALEZA AL PROPIETARIO O CUALQUIER PARTE QUE RECLAME A TRAVÉS DEL PROPIETARIO, YA SEA CON BASE EN UN CONTRATO, LA NEGLIGENCIA, EL AGRAVIO O LA RESPONSABILIDAD ESTRICTA DE LOS PRODUCTOS O PROCEDENTES DE CUALQUIER CAUSA.

Algunos estados no permiten la exclusión de los daños consecuentes, por lo que la exclusión anterior puede no aplicarse a usted. Esta garantía le otorga derechos específicos. También puede tener otros derechos, que varían según el estado.



#RethinkCleaning

Hoover.com

Hoover.ca

FIND US ON:



youtube.com/hover



facebook.com/hover



twitter.com/hoverusa