



STREAMLINE™ HARD FLOOR CLEANER

USER MANUAL

IMPORTANT: READ ALL INSTRUCTIONS CAREFULLY BEFORE ASSEMBLY AND USE.

This product is intended for Household use only. If used Commercially warranty is VOID.



IMPORTANT SAFETY INSTRUCTIONS SAVE THESE INSTRUCTIONS

READ ALL SAFETY WARNINGS AND INSTRUCTIONS BEFORE USING THIS PRODUCT.

WARNING: WHEN USING AN ELECTRICAL PRODUCT, BASIC PRECAUTIONS SHOULD ALWAYS BE FOLLOWED TO AVOID ELECTRIC SHOCK, FIRE, AND/OR SERIOUS INJURY, INCLUDING THE FOLLOWING:

- Fully assemble product prior to use.
- Operate cleaner only at voltage specified on data plate on lower handle of cleaner.
- Do not leave appliance when plugged in. Unplug from outlet when not in use and before cleaning or servicing.
- Use indoors only. Do not immerse. Use only on surfaces moistened by the cleaning process.
- To Reduce the Risk of Fire and Electric Shock due to internal component damage, use only Hoover® Cleaning Fluids intended for use with this appliance. See the Cleaning Fluid section of this manual.
- Do not allow to be used as a toy. Not intended for use by children age 12 and under. Close supervision is necessary when used by or near children. To avoid injury or damage, keep children away from product, and do not allow children to place fingers or other objects into any openings.
- Use only as described in this manual. Use only Hoover's recommended attachments and products.
- Do not use product with damaged cord or plug. If product is not working as it should, has been dropped, damaged, left outdoors, or dropped into water, call customer service at 1-800-944-9200 prior to continuing use.
- Do not pull or carry by cord, use cord as a handle, close a door on cord, or pull cord around sharp edges or corners. Do not place product on cord. Do not run appliance over cord. Keep cord away from heated surfaces.
- Do not unplug by pulling on cord. To unplug, grasp the plug, not the cord.

- Do not handle plug or appliance with wet hands.
- Do not put any object into openings. Do not use with any opening blocked; keep free of dust, lint, hair, and anything that may reduce air flow.
- Keep hair, loose clothing, fingers, and all parts of body away from openings and moving parts.
- Turn off all controls before unplugging.
- Use extra care when cleaning on stairs. To avoid personal injury or damage, and to prevent the cleaner from falling, always place cleaner at bottom of stairs or on floor. Do not place cleaner on stairs or furniture, as it may result in injury or damage.
- Do not use to pick up flammable or combustible liquids, such as gasoline, or fine wood sandings, or use in areas where they may be present.
- Connect to a properly grounded outlet only. See Grounding Instructions.
- Not intended for use on carpets.
- Do not pick up anything that is burning or smoking, such as cigarettes, matches, or hot ashes.
- Do not use without Tanks or Filters in place.
- Do not clean over floor electrical outlets.

CAUTION: TO REDUCE THE RISK OF DAMAGE:

- Avoid picking up hard, sharp objects with this product, as they may cause damage.
- Store appropriately indoors in a dry place. Do not expose machine to freezing temperatures.
- Do not use sharp objects to clean out hose as they can cause damage.
- To assist in reducing drying time, be certain the area is well ventilated when using detergents and other cleaners with this machine.
- With brush roll on, do not allow cleaner to sit in one location for an extended period of time, as damage to floor can result.
- Water will drip from the brush roll and underside of the product after use and may

puddle. To avoid damage to wood and laminate flooring and to avoid potential slip hazard, after use (a) do not leave the product on wood and laminate surfaces and remove to a hard surface and (b) place unit on absorbent material (such as a towel) to soak up drips.

- Check and follow flooring Hoover's warranty and recommendations regarding the use of hard floor cleaning machines prior to using this product on your sealed hard floors.

GROUNDING INSTRUCTIONS

This appliance must be grounded. If it should malfunction or breakdown, grounding provides a path of least resistance for electric current to reduce the risk of electric shock. This appliance is equipped with a cord having an equipment-grounding conductor (C) and grounding plug (A). The plug must be inserted into an appropriate outlet (B) that is properly installed and grounded in accordance with all local codes and ordinances.

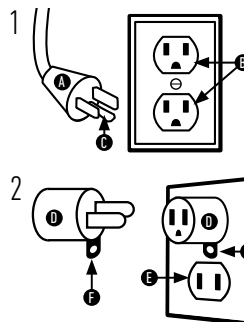

WARNING: IMPROPER CONNECTION OF THE EQUIPMENT-GROUNDING CONDUCTOR CAN RESULT IN THE RISK OF ELECTRIC SHOCK. CHECK WITH A QUALIFIED E ELECTRICIAN OR SERVICE PERSON IF YOU ARE IN DOUBT AS TO WHETHER THE OUTLET IS PROPERLY GROUNDED.

Do not modify the plug provided with the appliance - if it will not fit the outlet, have a proper outlet installed by a qualified electrician.

This appliance is for use on a nominal 120-volt circuit and has a grounding plug that looks like the plug (A) illustrated in Fig. 1. A temporary adapter (D) may be used to connect this plug to a 2-pole receptacle (E) if a properly grounded outlet is not available (Fig. 2). The temporary adapter should be used only until a properly grounded outlet (B) can be installed by a qualified electrician (Fig. 1). The green colored rigid ear, lug, or the like (F) extending from the adapter must be connected to a permanent ground (G) such as a properly grounded outlet box cover (Fig. 2). Whenever the adapter is used, it must be held in place by a metal screw.

NOTE: In Canada, the use of a temporary adapter is not permitted by the Canadian Electrical Code.

CAUTION: To reduce the risk of injury from moving parts - Unplug before servicing. Do not use cleaner without brushes in place.

LUBRICATION: The motor is equipped with bearings which contain sufficient lubrication for their lifetime. The addition of lubricant could cause damage. Do not add lubricant to motor bearings.

THERMAL PROTECTION

A thermal protector has been designed into your cleaner to protect it from overheating. When the thermal protector activates the cleaner will stop running. If this happens proceed as follows:

1. Turn cleaner OFF (and unplug from outlet).
2. Empty dirty water tank.
3. Inspect the nozzle for any obstructions. Clear obstructions if present.
4. When cleaner is de-energized and motor cools for 30 minutes, the thermal protector will deactivate and cleaning may continue. If the thermal protector continues to activate after following the above steps, your cleaner needs servicing.

HAVE A QUESTION?

HOOVER® HAS THE ANSWER!



START WITH
HOOVER.COM/HELP

**DO NOT
RETURN TO STORE**

Start with 24/7
resources like these:

FAQs
HOW-TO-VIDEOS
TROUBLESHOOTING
VIDEOS

Or call us and
we'll talk you through it.

CUSTOMER SUPPORT
800-944-9200
Mon-Fri, 9am-6pm EST

PRODUCT SET-UP

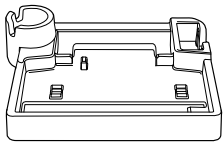

1
Place self-clean tray in storage area for placement of the unit after use. Ensure this is near an outlet to allow plug-in of the unit during self-clean process (Refer to Self-Cleaning Function section of manual.)



2
Attach handle onto body of the unit, proper installation will result in a clicking sound.

CORD STORAGE: Wrap the power cord around the cord hooks for convenient storage

FILLING THE SOLUTION TANK

WARNING: To reduce the risk of personal injury, unplug before cleaning or servicing. Do not use cleaner without tank in place.

IMPORTANT: Do not use solvent-based cleaning concentrates in your cleaner. Do not use any type of wax in your cleaner. Dry hands and plug cleaner into a properly grounded outlet.

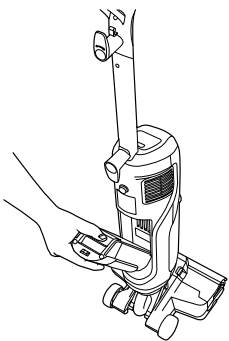

1
Remove the clean water tank from the back of the unit by pressing down the button and pulling out.

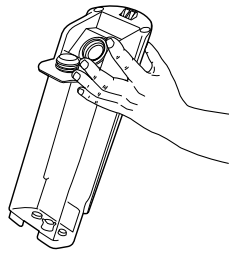

2
Pull back the tab to access fill hole.

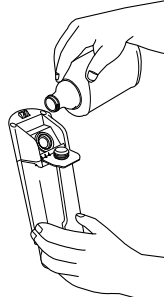

3
First fill with warm water to appropriate water line. Second, add solution to solution line.

NOTE: Flap must be clicked in place for proper performance and to prevent leaking.

NOTE: Read the directions on the Hoover Hard Floor solution prior to use.

CLEANING FLUID: SEE THE HOOVER SOLUTION GUIDE insert or visit Hoover.com/cleaning-solutions.

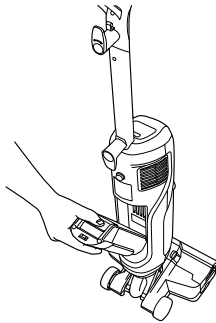

4
Close tab and put clean water tank back into the unit.

OPERATION

CAUTION: To prevent damage to wood floors, follow the flooring manufacturer's cleaning recommendations. If using cleaner on sealed wood floors, inspect floor surface for worn finish, bare wood or separated joints. Do not use to clean sealed wood floors if any of these conditions exist.

IMPORTANT: check for worn spots or joint separations before using, as these conditions could lead to damaged flooring when using water to clean floor.

CAUTION: Do not clean over floor electrical outlets.

CAUTION: Do not use the cleaner to pick up flammable or combustible liquids or chemicals.

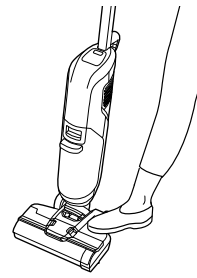

1
Recline by placing a foot gently on the floor head of the unit and pull the handle backwards.



2
Press the power button (power symbol) to turn the unit on.

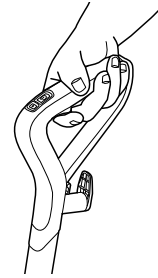

3
Engage the trigger on the handle to dispense solution while using the unit.

4
Move unit forwards and backwards across hard floors.

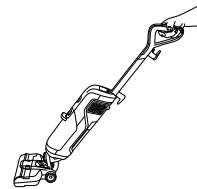

TRIGGER ENGAGED

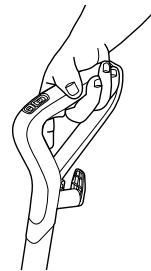

TRIGGER DISENGAGED

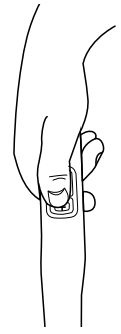

5
Press (+) to turn ON/OFF Boost mode. Use Boost mode when cleaning tough stains or when you need more power and water.

Boost mode only available on select models

SCREEN FUNCTIONS



- BOOST icon lights up when Boost Mode is turned ON.
- WASH icon lights up when trigger is engaged and Streamline™ is dispensing fluid.
- ADD WATER icon lights up when the clean water tank needs to be refilled.
- BRUSH ROLL MAINTENANCE icon lights up to indicate a brush roll jam.
- EMPTY DIRTY WATER icon lights up when the dirty water tank needs to be emptied.
- SELF-CLEAN lights up when the unit is in the storage tray. Press the button to initiate the self-clean cycle.

SELF-CLEANING FUNCTION

CAUTION: Water will drip from the brush roll and underside of the product after use and may puddle. To avoid damage to wood and laminate flooring and to avoid potential slip hazard after use (A) do not need the product on wood and laminate surfaces and (B) placed unit on provided storage tray to contain drips.

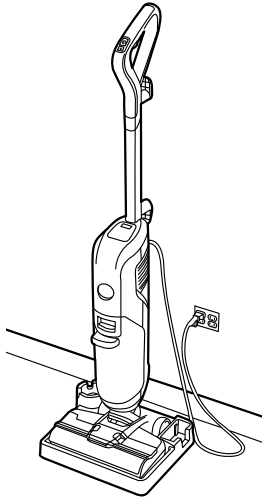

1 Place the unit upright in the self-clean tray.

2 Plug cleaner into an outlet. It must be plugged in for the self-cleaning function to run.

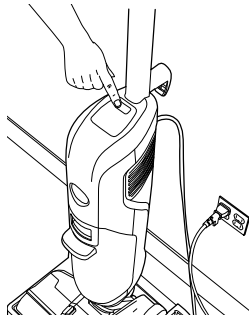

3 Press the self-clean button to start the cleaning cycle.

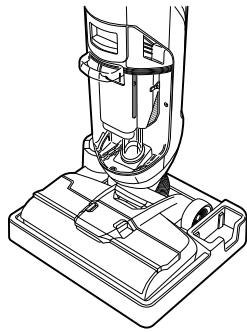

4 Self-clean will run for 90 seconds and automatically switch off when complete.

EMPTYING DIRTY WATER TANK

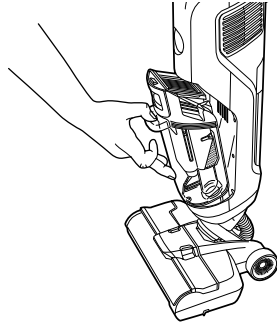

1 Once self-cleaning is done. Remove dirty water tank. To remove the tank, press down on the release latch on the front of the tank and pull the tank away from the unit.

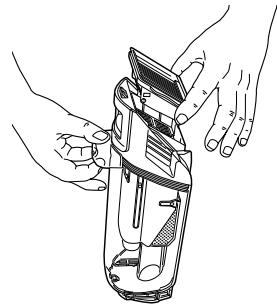

2 Remove filter from top of dirty water tank, rinse with water and place in the designated area on self-clean tray

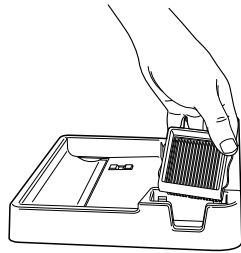

PINCH SIDES AND PULL

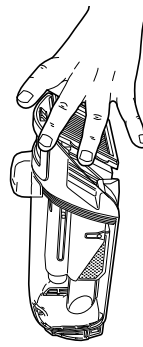

3 Empty the tank and rinse.

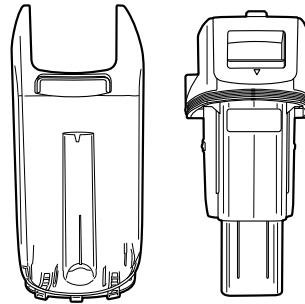

4 Leave tank and lid out to dry before placing back in machine

TIP: Use for picking up small liquid spills (one gallon or less, never to exceed 1/8" in depth). When vacuuming liquid, make sure the product does not get submerged or doused in liquid, which could cause shock, product failure, or personal injury. Ensure filter dries for 24 hrs before reinserting into machine for next use.

CLEANING THE BRUSH ROLL & FOOT

WARNING: To reduce the risk of injury from moving parts unplug before servicing. Do not use cleaner without nozzle in place.

LUBRICATION: The motor and brush roll are equipped with bearings which contain sufficient lubrication for their lifetime. The addition of lubricant could cause damage. Do not add lubricant to motor or brush roll.

PINCHING CLIPS

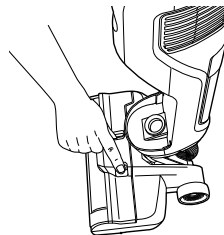

1 Press the clips on the brush roll cover and lift cover to remove.

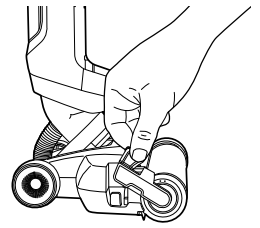

2 Pull the tab up on the outer side of the brush roll and pull up to remove.

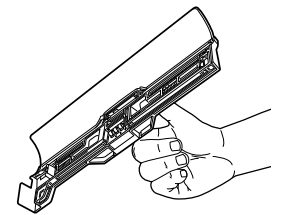
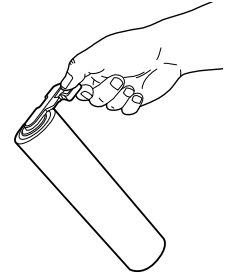

3 Rinse the brush roll and brush roll cover in water.

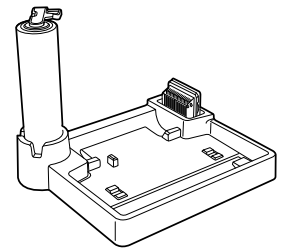

4 The brush roll can be dried and stored in the self-clean tray.

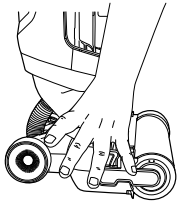
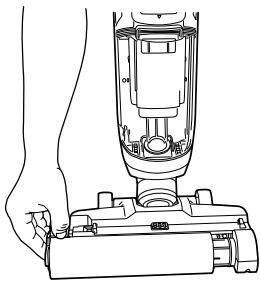

5

To refit the brush roll slide the end of the brush roll without the tab on the spindle and then push the outer side in until it clicks.

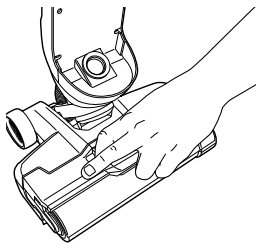

6

Place the brush roll cover directly over placement area and click into place.

WARRANTY

LIMITED WARRANTY FOR HOOVER® PRODUCT THREE (3) YEAR LIMITED WARRANTY (DOMESTIC USE)

Failure to register the product does not diminish product warranty rights.

If this product is not as warranted, contact HOOVER Customer Service at **1-800-944-9200**. In order to make a warranty claim you must have proof of purchase and the model number for the warranted product.

WHAT THIS LIMITED WARRANTY COVERS: This limited warranty provided by Royal Appliance Mfg. Co., doing business as TTI Floor Care North America (referred to hereafter as "HOOVER") applies only to products purchased in the U.S. (including its territories and possessions), a U.S. Military Exchange, or Canada. When used and maintained in normal household use and in accordance with the Owner's Guide, this product is warranted for Three (3) year against original defects in material and workmanship from the date of original purchase (the "Warranty Period"). If HOOVER determines that the issue you are experiencing is covered under the terms of this warranty (a "covered warranty claim"), we will, at our sole discretion and free of charge (subject to the cost of shipping), either (i) repair your product; (ii) ship you a replacement product, subject to availability; or (iii) in the event that the applicable parts or replacement are not reasonably available, ship you a similar product of equal or greater value. In the unlikely event

that we are unable to repair your product or ship a replacement or similar product, we reserve the right, at our sole discretion, to issue you a refund or store credit (if applicable) of the actual purchase price at the time of the original purchase as reflected on the original sales receipt. Parts and replacements may be new, refurbished, lightly used, or remanufactured, in HOOVER's sole discretion.

WHO THIS LIMITED WARRANTY COVERS: This limited warranty extends only to the original retail purchaser, with original proof of purchase from HOOVER or an authorized dealer of HOOVER products, in the U.S., U.S. Military Exchanges, and Canada.

WHAT THIS LIMITED WARRANTY DOES NOT COVER: This warranty does not cover a product used in a commercial operation (such as maid, janitorial, and equipment rental services, or any other income-generating activity); a product that is improperly maintained; a product subjected to misuse, negligence, neglect, vandalism, or voltages other than that on the data plate of this product. This warranty does not cover products damaged by an act of God, accident, owner's acts or omissions, service of this product by other than HOOVER or a HOOVER authorized service provider (if applicable), or other acts beyond the control of HOOVER. This warranty also does

not cover a product used outside the country in which the product was initially purchased or resold by the original owner. Pick-up, delivery, transportation, and house calls are not covered by this warranty. In addition, this warranty does not cover any product that has been altered or modified, or repairs made necessary by normal wear or the use of other products, parts, or accessories which are either incompatible with this product or adversely affect this product's operation, performance, or durability. Normal wear items are not covered under this warranty. Depending on the product, normal wear items may include, but are not limited to, belts, filters, brush rolls, blower fans, blower and vacuum tubes, and vacuum bags and straps.

OTHER IMPORTANT TERMS: This warranty is not transferable and may not be assigned. Any assignment made in contravention of this prohibition is void. This warranty shall be governed and construed under the laws of the state of North Carolina. The Warranty Period will not be extended by any replacement of batteries, parts, or products or by virtue of any repair performed under this warranty. **THIS LIMITED WARRANTY IS THE EXCLUSIVE WARRANTY AND REMEDY, AND ALL EXPRESS AND IMPLIED WARRANTIES OTHER THAN THE LIMITED WARRANTY SET FORTH ABOVE, INCLUDING IMPLIED**

WARRANTIES OF MERCHANTABILITY AND FITNESS FOR A PARTICULAR PURPOSE, ARE EXPRESSLY DISCLAIMED. IN NO EVENT WILL HOOVER BE LIABLE FOR ANY SPECIAL, INDIRECT, INCIDENTAL OR CONSEQUENTIAL DAMAGES OF ANY KIND OR NATURE TO OWNER OR ANY PARTY CLAIMING THROUGH OWNER, WHETHER BASED IN CONTRACT, NEGLIGENCE, TORT, OR STRICT PRODUCTS LIABILITY OR ARISING FROM ANY CAUSE WHATSOEVER, EVEN IF THIS WARRANTY FAILS OF ITS ESSENTIAL PURPOSE. TO THE EXTENT PERMITTED BY APPLICABLE LAW, NO WARRANTIES THAT ARISE BY OPERATION OF LAW, IF APPLICABLE, SHALL EXCEED THE DURATION OF THE LIMITED WARRANTY PROVIDED HEREIN. HOOVER's liability for damages to you for any costs whatsoever arising out of this statement of limited warranty shall be limited to the amount paid for this product at the time of original purchase. Both the disclaimer and the limitations of liability set forth above shall apply even in the event that this limited warranty fails of its essential purpose. Some states do not allow the exclusion or limitation of incidental or consequential damages, disclaimers of implied warranties, or limitations on the duration of implied warranties, so the above exclusions, disclaimers, and/or limitations may not apply to you. This warranty gives you specific legal rights, and you may also have other rights, which vary from state to state.

PARTS AND ACCESSORIES	PART NUMBER
Handle Assembly	440015953 (FH46010V models ONLY), 440015958 (all other models)
Clean Water Tank Assembly	440015954
Dirty Water Tank Assembly	440015955
Nozzle Cover Assembly	440015956
Self Clean and Storage Assembly	440015957
Filter Assembly	440015959
Brushroll Assembly	440015960
Squeegee Assembly	440015961

TROUBLESHOOTING

WARNING: To reduce the risk of injury from moving parts - Unplug before servicing. Do not use cleaner without brushes in place.

This product contains no serviceable parts. For available replacement parts and accessories, see Hoover.com and search your model number.

If appliance is not working as it should, has been dropped, damaged, left outdoors, or dropped into water, call customer service at **1.800.944.9200** prior to continuing use. Call support available Mon-Fri 9am-6pm EST. Always identify your hard floor cleaner by the complete model number. (The model number appears on the bottom of the cleaner.)

PROBLEM	POSSIBLE CAUSE	POSSIBLE SOLUTION
Cleaner won't run	1. Power cord not firmly plugged into outlet.	1. Plug cord in firmly.
	2. Power switch not on.	2. Turn power switch on.
Low suction or won't pick up	1. Dirty Water Tank full/automatic shut off engaged.	1. Remove and empty Dirty Water Tank.
	2. Tanks and/or tank lids not in place.	2. Make sure tanks and/or tank lids are latched in place.
	3. Nozzle not in place.	3. Make sure Nozzle cover is latched in place.
Water puddles behind cleaner	1. Clean Water Tank not firmly in place.	1. Make sure tank is securely locked in position.
	2. Dirty Water Tank full.	2. Empty Dirty Water Tank.
Cleaner solution won't dispense	1. Tank not in place.	1. Make sure both tanks are locked in place.
	2. Clean Water Tank is empty.	2. Refill Clean Water Tank with water and solution.
Brushes won't rotate	1. Brushes not in place.	1. Turn unit off, check brushes are locked into place.
	2. Debris stuck in brushes.	2. Remove any debris stuck between brushes.



STREAMLINE^{MC}

NETTOYANT POUR SOLS DURS

GUIDE D'UTILISATION

IMPORTANT : LIRE ATTENTIVEMENT TOUTES LES INSTRUCTIONS AVANT L'ASSEMBLAGE ET L'UTILISATION.

Ce produit est destiné à un usage domestique uniquement. S'il est utilisé à des fins commerciales, la garantie est annulée.



CONSIGNES DE SÉCURITÉ IMPORTANTES CONSERVEZ CES INSTRUCTIONS

LIRE TOUS LES AVERTISSEMENTS DE SÉCURITÉ ET TOUTES LES INSTRUCTIONS AVANT D'UTILISER CE PRODUIT.

AVERTISSEMENT : LORS DE L'UTILISATION D'UN PRODUIT ÉLECTRIQUE, DES PRÉCAUTIONS DE BASE DOIVENT TOUJOURS ÊTRE PRISES POUR ÉVITER TOUT CHOC ÉLECTRIQUE, INCENDIE ET/OU BLESSURE GRAVE, NOTAMMENT LES SUIVANTES :

- Assemblez complètement le produit avant de l'utiliser.
- Ne faites fonctionner le nettoyeur qu'à la tension indiquée sur la plaque signalétique située sur la poignée inférieure du nettoyeur.
- Ne laissez pas l'appareil branché. Débranchez-le de la prise lorsqu'il n'est pas utilisé et avant de le nettoyer ou de l'entretenir.
- N'utilisez qu'à l'intérieur. Ne pas immerger. N'utilisez que sur les surfaces humidifiées par le processus de nettoyage.
- Pour réduire les risques d'incendie et de chocs électriques dus à l'endommagement des composants internes, n'utilisez que les liquides de nettoyage Hoover® prévus pour cet appareil. Voir la section Fluide de nettoyage de ce manuel.
- Ne laissez pas cet appareil être utilisé comme un jouet. Cet appareil n'est pas destiné à être utilisé par des enfants âgés de 12 ans ou moins. Une surveillance étroite est nécessaire lorsque l'appareil est utilisé par ou à proximité d'enfants. Pour éviter toute blessure ou tout dommage, tenez les enfants éloignés du produit et ne les laissez pas mettre leurs doigts ou d'autres objets dans les ouvertures.
- N'utilisez que ce qui est décrit dans ce manuel. N'utilisez que les accessoires et produits recommandés par Hoover.
- N'utilisez pas un produit dont le cordon ou la fiche est endommagé. Si le produit ne fonctionne pas comme il le devrait, s'il est tombé, s'il a été endommagé, s'il a été laissé à

l'extérieur ou s'il est tombé dans l'eau, appelez le service à la clientèle au **1-800-944-9200** avant de continuer à l'utiliser.

- Ne tirez pas ou ne transportez pas le cordon, ne l'utilisez pas comme poignée, ne fermez pas une porte sur le cordon et ne tirez pas le cordon autour de bords ou de coins aigus. Ne pas placer le produit sur le cordon. Ne pas faire fonctionner l'appareil sur le cordon. Tenir le cordon à l'écart des surfaces chauffées.
- Ne débranchez pas l'appareil en tirant sur le cordon. Pour débrancher l'appareil, saisissez la fiche et non le cordon.
- Ne manipulez pas la fiche ou l'appareil avec des mains mouillées.
- Ne mettez aucun objet dans les ouvertures. N'utilisez pas l'appareil si l'une de ses ouvertures est obstruée ; veillez à ce qu'elle soit exempte de poussière, de peluches, de cheveux et de tout ce qui pourrait réduire la circulation de l'air.
- Gardez les cheveux, les vêtements amples, les doigts et toutes les parties du corps à l'écart des ouvertures et des pièces mobiles.
- Éteignez toutes les commandes avant de débrancher l'appareil.
- Faites très attention lorsque vous nettoyez dans des escaliers. Pour éviter toute blessure ou tout dommage, et pour empêcher l'aspirateur de tomber, placez toujours l'aspirateur au bas des escaliers ou sur le sol. Ne placez pas le nettoyeur sur les escaliers ou les meubles, car vous risqueriez de vous blesser ou d'être endommagé.
- N'utilisez pas l'appareil pour ramasser des liquides inflammables ou combustibles, tels que l'essence, ou du sable fin pour le bois, ni dans des endroits où ils peuvent être présents.
- Ne branchez l'appareil que sur une prise correctement mise à la terre. Voir les

instructions de mise à la terre.

- N'est pas destiné à être utilisé sur des tapis.
- Ne ramassez rien qui brûle ou qui fume, comme des cigarettes, des allumettes ou des cendres chaudes.
- Ne pas utiliser sans les réservoirs ou les filtres en place.
- Ne pas nettoyer au-dessus des prises électriques au sol.

ATTENTION : POUR RÉDUIRE LES RISQUES DE DOMMAGES :

- Évitez de ramasser des objets durs et pointus avec ce produit, car ils pourraient l'endommager.
- Stockez-le de manière appropriée à l'intérieur, dans un endroit sec. N'exposez pas la machine à des températures négatives.
- N'utilisez pas d'objets pointus pour nettoyer le tuyau car ils pourraient l'endommager.
- Pour réduire le temps de séchage, assurez-vous que la zone est bien ventilée lorsque vous utilisez des détergents et autres nettoyeurs avec cette machine.
- Lorsque le rouleau-brosse est en place, ne laissez pas le nettoyeur reposer au même endroit pendant une période prolongée, car cela pourrait endommager le sol.
- L'eau s'égouttera du rouleau-brosse et du dessous de l'appareil après utilisation et peut former des flaques. Pour éviter d'endommager les planchers en bois et en stratifié et pour éviter tout risque de glissade, après utilisation (a) ne laissez pas le produit sur les surfaces en bois et en stratifié et retirez-le sur une surface dure et (b) placez l'appareil sur un matériau absorbant (comme une serviette) pour absorber les gouttes.
- Vérifiez et suivez la garantie et les recommandations de Hoover concernant l'utilisation des machines de nettoyage des sols durs avant d'utiliser ce produit sur vos sols durs scellés.

INSTRUCTIONS DE MISE À LA TERRE

Cet appareil doit être mis à la terre. En cas de dysfonctionnement ou de panne, la mise à la terre fournit un chemin de moindre résistance pour le courant électrique afin de réduire le risque de choc électrique. Cet appareil est équipé d'un cordon comportant un conducteur de mise à la terre (C) et une fiche de mise à la terre (A). La fiche doit être insérée dans une prise de courant appropriée (B), correctement installée et mise à la terre conformément à tous les codes et ordonnances locaux.

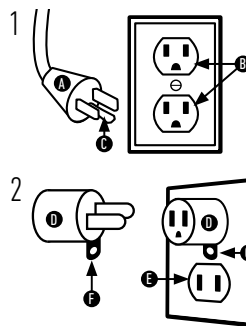

AVERTISSEMENT : UNE CONNEXION INCORRECTE DU CONDUCTEUR DE MISE À LA TERRE DE L'ÉQUIPEMENT PEUT ENTRAÎNER UN RISQUE DE CHOC ÉLECTRIQUE.

VÉRIFIEZ AUPRÈS D'UN ÉLECTRICIEN OU D'UN RÉPARATEUR QUALIFIÉ E SI VOUS AVEZ DES DOUTES SUR LA MISE À LA TERRE CORRECTE DE LA PRISE.

Ne modifiez pas la fiche fournie avec l'appareil - si elle ne convient pas à la prise, faites installer une prise appropriée par un électricien qualifié.

Cet appareil est destiné à être utilisé sur un circuit nominal de 120 volts et possède une fiche de mise à la terre qui ressemble à la fiche (A) illustrée à la figure 1. Un adaptateur temporaire (D) peut être utilisé pour connecter cette fiche à un réceptacle à 2 pôles (E) si une prise de courant correctement mise à la terre n'est pas disponible (Fig. 2). L'adaptateur temporaire ne doit être utilisé que jusqu'à ce qu'une prise correctement mise à la terre (B) puisse être installée par un électricien qualifié (Fig. 1). L'oreille rigide de couleur verte, la cosse ou autre (F) qui sort de l'adaptateur doit être reliée à une terre permanente (G) telle qu'un couvercle de boîte de sortie correctement mis à la terre (Fig. 2). Chaque fois que l'adaptateur est utilisé, il doit être maintenu en place par une vis métallique.

NOTE : Au Canada, l'utilisation d'un adaptateur temporaire n'est pas autorisée par le Code canadien de l'électricité.

ATTENTION : Pour réduire le risque de blessure par des pièces mobiles, débranchez l'appareil avant de le réparer. N'utilisez pas le nettoyeur sans les brosses en place.

**VOUS AVEZ
UNE QUESTION?**
HOOVER^{MD} A LA RÉPONSE!



COMMENCEZ PAR LE SOUTIEN
HOOVER.COM/HELP

**NE RETOURNEZ PAS LE
PRODUIT EN MAGASIN**

Consultez d'abord les
ressources accessibles en
tout temps, notamment:

FAQs
VIDÉOS DE PRÉSENTATION
VIDÉOS DE DÉPANNAGE

Ou communiquez avec nous
et nous vous aiderons.

SERVICE CLIENTÈLE
800-944-9200
du lundi au vendredi, de 9 h à 18 h (HNE)

LUBRIFICATION : Le moteur est équipé de roulements qui contiennent une lubrification suffisante pour leur durée de vie. L'ajout de lubrifiant pourrait causer des dommages. Ne pas ajouter de lubrifiant aux roulements du moteur.

PROTECTION THERMIQUE

Un protecteur thermique a été conçu dans votre nettoyeur pour le protéger contre la surchauffe. Lorsque le protecteur thermique s'active, l'aspirateur s'arrête de fonctionner. Si cela se produit, procédez comme suit :

1. Mettez le nettoyeur à l'arrêt (et débranchez-le de la prise de courant).
2. Videz le réservoir d'eau sale.
3. Vérifiez que le gicleur n'est pas obstrué. Éliminez les obstructions s'il y en a.
4. Lorsque le nettoyeur est mis hors tension et que le moteur refroidit pendant 30 minutes, le protecteur thermique se désactive et le nettoyage peut continuer.

Si le protecteur thermique continue de s'activer après avoir suivi les étapes ci-dessus, votre nettoyeur doit être réparé.

IMPORTANT : N'utilisez pas de concentrés de nettoyage à base de solvants dans votre nettoyeur. N'utilisez aucun type de cire dans votre nettoyeur. Séchez vos mains et branchez le nettoyeur sur une prise de courant correctement mise à la terre.

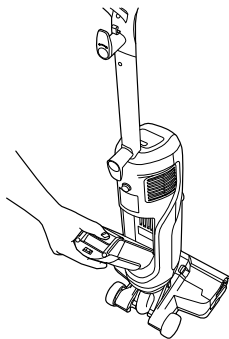

- 1 Retirez le réservoir d'eau propre à l'arrière de l'appareil en appuyant sur le bouton et en le tirant vers l'extérieur.

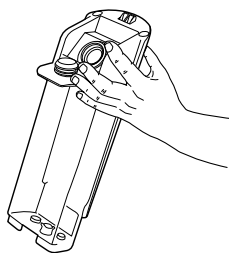

- 2 Tirez la languette vers l'arrière pour accéder au trou de remplissage.

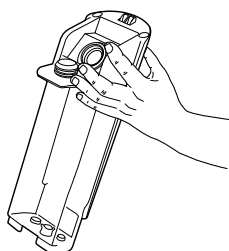

- 3 Remplissez d'abord d'eau chaude jusqu'à la ligne d'eau appropriée. Ensuite, ajoutez la solution à la ligne de solution.

REMARQUE : Le rabat doit être enclenché en place pour un bon fonctionnement et pour éviter les fuites.

REMARQUE : Lisez le mode d'emploi de la solution Hoover pour sols durs avant de l'utiliser.

FLUIDE DE NETTOYAGE : VOIR l'encart GUIDE DES SOLUTIONS HOOVER ou visiter Hoover.com/cleaning-solutions.

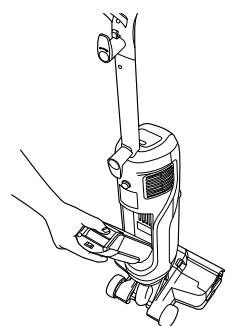

- 4 Fermez la languette et remettez le réservoir d'eau propre dans l'appareil.

FONCTIONNEMENT

ATTENTION : Pour éviter d'endommager les planchers de bois, suivez les recommandations de nettoyage du fabricant du plancher. Si vous utilisez le nettoyeur sur des planchers de bois scellés, inspectez la surface du plancher pour voir si le fini est usé, si le bois est nu ou si les joints sont séparés. N'utilisez pas le nettoyeur pour nettoyer les planchers de bois scellés si l'une de ces conditions existe.

IMPORTANT : vérifiez l'absence d'usure ou de séparation des joints avant d'utiliser le produit, car ces conditions pourraient endommager le plancher lorsque vous utilisez de l'eau pour le nettoyer.

ATTENTION : Ne pas nettoyer au-dessus des prises électriques du plancher.

ATTENTION : N'utilisez pas le nettoyeur pour ramasser des liquides ou des produits chimiques inflammables ou combustibles.

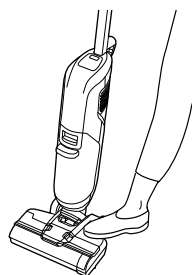

- 1 Inclinez l'appareil en posant délicatement un pied sur la tête de l'appareil au sol et tirez la poignée vers l'arrière.



- 2 Appuyez sur le bouton d'alimentation (symbole d'alimentation) pour mettre l'appareil en marche.

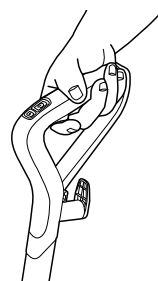

- 3 Engager la gâchette de la poignée pour distribuer la solution pendant l'utilisation de l'appareil.

- 4 Déplacez l'appareil en avant et en arrière sur les sols durs.

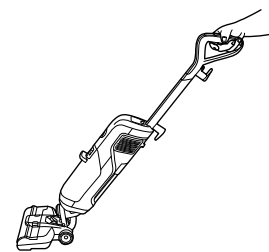

GÂCHETTE ENGAGÉE

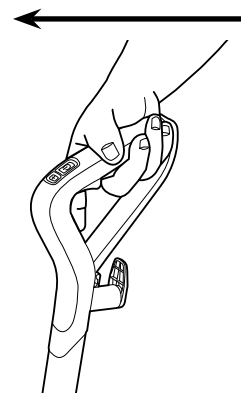

GÂCHETTE DÉSENGAGÉE



- 5 Appuyez sur (+) pour activer/désactiver le mode Boost. Utilisez le mode Boost lorsque vous nettoyez des taches tenaces ou lorsque vous avez besoin de plus de puissance et d'eau.

Mode Boost disponible uniquement sur certains modèles

CONFIGURATION DU PRODUIT

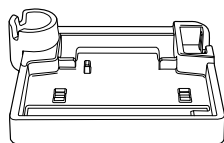

- 1 Placez le plateau d'auto-nettoyage dans la zone de stockage pour y placer l'appareil après utilisation. Veillez à ce qu'il se trouve près d'une prise de courant afin de pouvoir brancher l'appareil pendant le processus d'auto-nettoyage (voir la section Fonction d'auto-nettoyage du manuel).



"cliquez sur"

- 2 Fixez la poignée sur le corps de l'appareil. Une installation correcte se traduit par un clic.

RANGEMENT DU CORDON : Enroulez le cordon d'alimentation autour des crochets de cordon pour un rangement pratique.

REMPLEISSAGE DU RÉSERVOIR DE SOLUTION

AVERTISSEMENT : Pour réduire les risques de blessures, débranchez l'appareil avant de le nettoyer ou de l'entretenir. N'utilisez pas le nettoyeur si le réservoir n'est pas en place.

FONCTIONS DE L'ÉCRAN

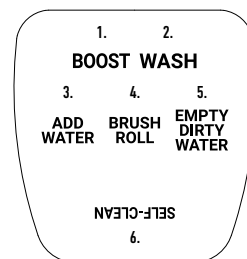

1. L'icône Boost s'allume lorsque le mode Boost est activé.
2. L'icône Wash s'allume lorsque la gâchette est engagée dans le Streamline™ distribué du fluide.
3. L'icône ADD WATER s'allume lorsque le réservoir d'eau propre doit être rempli.
4. L'icône d'entretien du rouleau de brosse s'allume pour indiquer un blocage du rouleau de brosse.
5. VIDE EAU SOUILLÉE L'icône s'allume lorsque le réservoir d'eau souillée doit être vidé.

6. L'icône d'auto-nettoyage s'allume lorsque l'appareil se trouve dans le plateau de rangement. Appuyez sur le bouton pour indiquer le cycle d'auto-nettoyage.

FONCTION D'AUTO-NETTOYAGE

ATTENTION : Après utilisation, de l'eau s'égoutte du rouleau-brosse et du dessous de l'appareil et peut former des flaques. Pour éviter d'endommager les sols en bois et en stratifié et pour éviter tout risque de glissade après utilisation, (A) ne pas utiliser le produit sur des surfaces en bois et en stratifié et (B) placer l'appareil sur le plateau de rangement fourni pour contenir les gouttes.

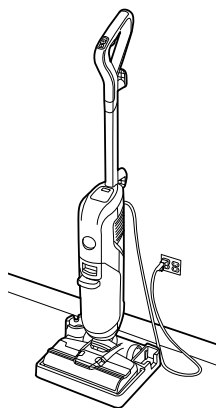

- 1 Placez l'appareil à la verticale dans le plateau d'auto-nettoyage.

- 2 Branchez le nettoyeur sur une prise de courant. Il doit être branché pour que la fonction d'autonettoyage fonctionne.

- 3 Appuyez sur le bouton d'autonettoyage pour lancer le cycle de nettoyage.

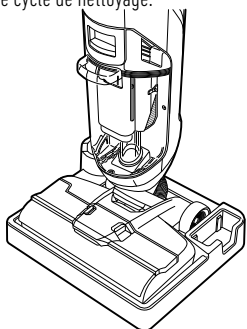

- 4 L'autonettoyage fonctionne pendant 90 secondes et s'arrête automatiquement une fois terminé.

VIDAGE DU RÉSERVOIR D'EAU SALE

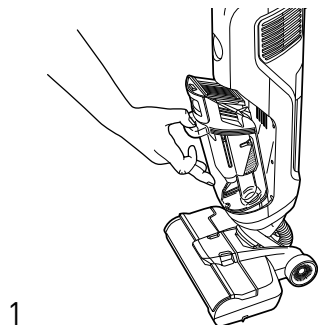

- 1 Une fois l'auto-nettoyage terminé. Retirez le réservoir d'eau sale. Pour retirer le réservoir, appuyez sur le loquet de déverrouillage situé à l'avant du réservoir et tirez sur le réservoir pour l'éloigner de l'appareil.

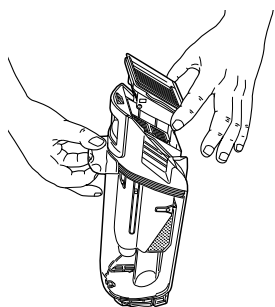

- 2 Retirez le filtre du haut du réservoir d'eau sale, rincez-le à l'eau et placez-le dans la zone désignée sur le plateau d'auto-nettoyage.

PINCEZ LES CÔTÉS ET TIREZ

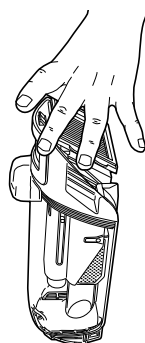

- 3 Videz le réservoir et rincez-le.

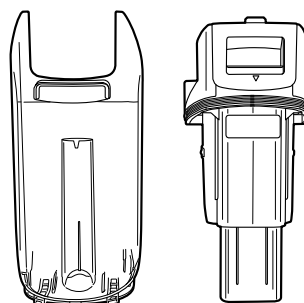

- 4 Laissez le réservoir et le couvercle sécher à l'air libre avant de les remettre dans la machine.

CONSEIL : utilisez l'aspirateur pour ramasser les petits déversements de liquide (un gallon ou moins, ne dépassant jamais 1/8" de profondeur). Lorsque vous aspirez un liquide, veillez à ce que le produit ne soit pas immergé ou trempé dans le liquide, ce qui pourrait provoquer un choc, une défaillance du produit ou des blessures corporelles. Assurez-vous que le filtre sèche pendant 24 heures avant de le réinsérer dans la machine pour la prochaine utilisation.

NETTOYAGE DU ROULEAU DE BROSE ET DU PIED

ATTENTION : Pour réduire le risque de blessure par des pièces mobiles, débranchez l'appareil avant de l'entretenir. N'utilisez pas le nettoyeur sans la buse en place.

LUBRIFICATION : Le moteur et le rouleau-brosse sont équipés de roulements qui contiennent suffisamment de lubrifiant pour leur durée de vie. L'ajout de lubrifiant pourrait causer des dommages. Ne pas ajouter de lubrifiant au moteur ou au rouleau-brosse.

PINCES DE SERRAGE

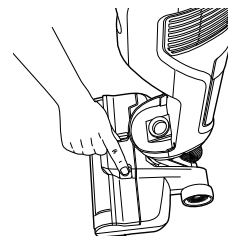

- 1 Appuyez sur les clips du couvercle du rouleau-brosse et soulevez le couvercle pour le retirer.

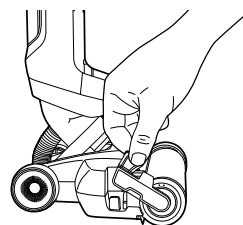

- 2 Tirez la languette vers le haut sur le côté extérieur du rouleau-brosse et tirez vers le haut pour le retirer.

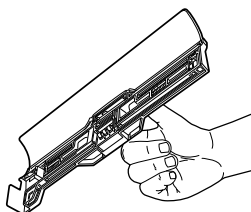
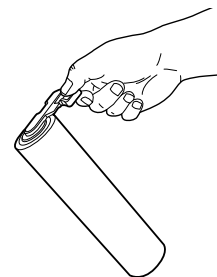

- 3 Rincez le rouleau de brosse et le couvercle du rouleau de brosse dans l'eau.

24-48
HEURES

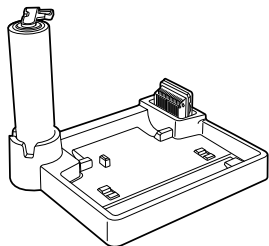

4

Le rouleau de brosse peut être séché et rangé dans le plateau autonettoyant.

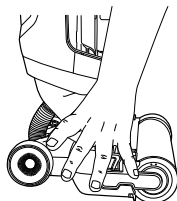
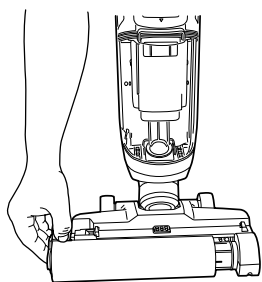

5

Pour remonter le rouleau de brosse, faites glisser l'extrémité du rouleau de brosse sans la languette sur la broche, puis poussez le côté extérieur jusqu'à ce qu'il s'enclenche.

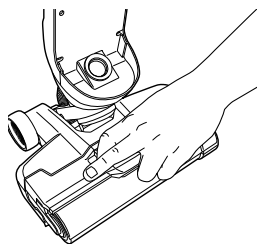

6

Placez le couvercle du rouleau de brosse directement sur la zone de placement et cliquez en place.

PIÈCES ET ACCESSOIRES	NUMÉRO DE PIÈCE
Assemblage de la poignée	440015953 (modèles FH46010V UNIQUEMENT) 440015958 (tous les autres modèles)
Assemblage du réservoir d'eau propre	440015954
Assemblage du réservoir d'eau sale	440015955
Assemblage du couvercle de la buse	440015956
Ensemble d'auto-nettoyage et de rangement	440015957
Assemblage du filtre	440015959
Assemblage de la brosse	440015960
Assemblage de la raclette	440015961

DÉPANNAGE

ATTENTION : Pour réduire le risque de blessure par des pièces mobiles, débranchez la prise avant de procéder à l'entretien. N'utilisez pas le nettoyeur sans les brosses en place.

Ce produit ne contient aucune pièce réparable. Pour connaître les pièces de rechange et les accessoires disponibles, consultez Hoover.com et recherchez votre numéro de modèle.

Si l'appareil ne fonctionne pas comme il le devrait, s'il est tombé, s'il a été endommagé, s'il a été laissé à l'extérieur ou s'il est tombé dans l'eau, appelez le service à la clientèle au **1.800.944.9200** avant de continuer à l'utiliser. L'assistance téléphonique est disponible du lundi au vendredi, de 9 h à 18 h, heure de l'Est. Identifiez toujours votre aspirateur pour sols durs par le numéro de modèle complet. (Le numéro de modèle figure sur la partie inférieure de l'aspirateur).

PROBLÈME	CAUSE POSSIBLE	SOLUTION POSSIBLE
L'aspirateur ne fonctionne pas	1. Le cordon d'alimentation n'est pas fermement branché dans la prise.	1. Branchez fermement le cordon.
	2. L'interrupteur d'alimentation n'est pas enclenché.	2. Mettez l'appareil sous tension.
Aspiration insuffisante ou absence de ramassage	1. Eau sale Réservoir plein/arrêt automatique engagé.	1. Retirez et videz le réservoir d'eau sale.
	2. Réservoirs et/ou couvercles de réservoir non en place.	2. Assurez-vous que les réservoirs et/ou les couvercles de réservoir sont verrouillés en place.
	3. La buse n'est pas en place.	3. Assurez-vous que le couvercle de la buse est verrouillé en place.
Des flaques d'eau s'accumulent derrière le nettoyeur	1. Le réservoir d'eau propre n'est pas fermement en place.	1. Assurez-vous que le réservoir est bien verrouillé en position.
	2. Réservoir d'eau sale plein.	2. Videz le réservoir d'eau sale.
La solution nettoyante ne s'écoule pas	1. Le réservoir n'est pas en place.	1. Assurez-vous que les deux réservoirs sont verrouillés en place.
	2. Le réservoir d'eau propre est vide.	2. Remplissez le réservoir d'eau propre avec de l'eau et de la solution.
Les brosses ne tournent pas	1. Les brosses ne sont pas en place.	1. Éteignez l'appareil, vérifiez que les brosses sont bien verrouillées en place.
	2. Débris coincés dans les brosses.	2. Enlevez les débris coincés entre les brosses.

GARANTIE

GARANTIE LIMITÉE POUR LES PRODUITS HOOVER

GARANTIE LIMITÉE DE TROIS (3) ANS (USAGE DOMESTIQUE)

Le fait de ne pas enregistrer le produit ne diminue pas les droits de garantie du produit.

Si ce produit n'est pas conforme à la garantie, contactez le service clientèle de HOOVER au **1-800-944-9200**. Pour faire une demande de garantie, vous devez avoir une preuve d'achat et le numéro de modèle du produit sous garantie.

CE QUE COUVRE CETTE GARANTIE LIMITÉE :

Cette garantie limitée fournie par Royal Appliance Mfg. Co. faisant affaire sous le nom de TTI Floor Care North America (appelée ci-après "HOOVER") s'applique uniquement aux produits achetés aux États-Unis (y compris ses territoires et possessions), dans un centre d'échange militaire américain ou au Canada. Lorsqu'il est utilisé et entretenu dans le cadre d'une utilisation domestique normale et conformément au guide d'utilisation, ce produit est garanti pendant trois (3) ans contre les défauts de matériaux et de fabrication à partir de la date d'achat initiale (la "période de garantie"). Si HOOVER détermine que le problème que vous rencontrez est couvert par les termes de cette garantie (une "réclamation couverte par la garantie"), nous nous engageons, à notre seule discrétion et gratuitement (sous réserve des frais d'expédition), à (i) réparer votre produit ; (ii) vous envoyer un produit de remplacement, sous réserve de disponibilité ; ou (iii) dans le cas où les pièces applicables ou de remplacement ne sont pas raisonnablement disponibles, vous envoyer un produit de valeur égale ou supérieure. Dans le cas improbable où nous ne serions pas en mesure de réparer

votre produit ou d'expédier un produit de remplacement ou un produit similaire, nous nous réservons le droit, à notre seule discrétion, de vous rembourser ou de vous accorder un crédit magasin (le cas échéant) du prix d'achat réel au moment de l'achat initial tel qu'il figure sur le ticket de caisse original. Les pièces et les remplacements peuvent être neufs, remis à neuf, légèrement utilisés ou réusinés, à la seule discrétion de HOOVER.

QUI EST COUVERT PAR CETTE GARANTIE LIMITÉE

: Cette garantie limitée s'étend uniquement à l'acheteur original au détail, avec la preuve d'achat originale de HOOVER ou d'un revendeur autorisé de produits HOOVER, aux États-Unis, aux échanges militaires américains et au Canada.

CE QUI N'EST PAS COUVERT PAR CETTE

GARANTIE LIMITÉE : Cette garantie ne couvre pas un produit utilisé dans le cadre d'une opération commerciale (comme les services de ménage, de conciergerie et de location de matériel, ou toute autre activité génératrice de revenus) ; un produit mal entretenu ; un produit soumis à une mauvaise utilisation, à la négligence, au vandalisme ou à des tensions autres que celles indiquées sur la plaque signalétique de ce produit. Cette garantie ne couvre pas les produits endommagés par un cas de force majeure, un accident, les actes ou omissions du propriétaire, l'entretien de ce produit par une personne autre que HOOVER ou un fournisseur de services agréé par HOOVER (le cas échéant), ou tout autre acte indépendant de la volonté de HOOVER. Cette garantie ne couvre pas non plus un

produit utilisé en dehors du pays dans lequel le produit a été initialement acheté ou revendu par le propriétaire initial. L'enlèvement, la livraison, le transport et les visites à domicile ne sont pas couverts par cette garantie. En outre, cette garantie ne couvre pas les produits qui ont été altérés ou modifiés, ou les réparations rendues nécessaires par l'usure normale ou l'utilisation d'autres produits, pièces ou accessoires qui sont soit incompatibles avec ce produit, soit affectent négativement le fonctionnement, les performances ou la durabilité de ce produit. Les éléments d'usure normale ne sont pas couverts par cette garantie. Selon le produit, les éléments d'usure normale peuvent inclure, mais sans s'y limiter, les courroies, les filtres, les rouleaux de brosse, les ventilateurs de soufflage, les tubes de soufflage et d'aspiration, les sacs et les courroies d'aspiration.

AUTRES CONDITIONS IMPORTANTES : Cette garantie n'est pas transférable et ne peut être cédée. Toute cession effectuée en violation de cette interdiction est nulle. La présente garantie est régie et interprétée conformément aux lois de l'État de Caroline du Nord. La période de garantie ne sera pas prolongée par un remplacement de batteries, de pièces ou de produits ou par une réparation effectuée dans le cadre de cette garantie.

CETTE GARANTIE LIMITÉE EST LA GARANTIE ET LE RECOURS EXCLUSIFS, ET TOUTES LES GARANTIES EXPRESSES ET IMPLICITES AUTRES QUE LA GARANTIE LIMITÉE ÉNONCÉE CI-DESSUS, Y COMPRIS LES GARANTIES IMPLICITES DE QUALITÉ

MARCHANDE ET D'ADÉQUATION À UN USAGE PARTICULIER, SONT EXPRESSÉMENT REJETÉES. EN AUCUN CAS HOOVER NE SERA RESPONSABLE DE TOUT DOMMAGE SPÉCIAL, INDIRECT, ACCESSOIRE OU CONSÉCUTIF DE TOUTE SORTE OU NATURE AU PROPRIÉTAIRE OU À TOUTE PARTIE RÉCLAMANT PAR L'INTERMÉDIAIRE DU PROPRIÉTAIRE, QU'IL SOIT BASÉ SUR UN CONTRAT, UNE NÉGLIGENCE, UN DÉLIT OU UNE RESPONSABILITÉ STRICTE DES PRODUITS OU DÉCOULANT DE QUELQUE CAUSE QUE CE SOIT, MÊME SI CETTE GARANTIE NE REMPLIT PAS SON OBJECTIF ESSENTIEL. DANS LA MESURE OÙ LA LOI APPLICABLE LE PERMET, AUCUNE GARANTIE DÉCOULANT DE L'APPLICATION DE LA LOI, LE CAS ÉCHÉANT, NE DÉPASSERA LA DURÉE DE LA GARANTIE LIMITÉE PRÉVUE DANS LE PRÉSENT DOCUMENT. La responsabilité de HOOVER en matière de dommages et intérêts à votre égard, pour quelque coût que ce soit, découlant de la présente déclaration de garantie limitée, sera limitée au montant payé pour ce produit au moment de l'achat initial. La clause de non-responsabilité et les limitations de responsabilité énoncées ci-dessus s'appliquent même dans le cas où la présente garantie limitée n'atteint pas son objectif essentiel. Certains États n'autorisent pas l'exclusion ou la limitation des dommages accessoires ou indirects, l'exonération des garanties implicites ou la limitation de la durée des garanties implicites, de sorte que les exclusions, exonérations et/ou limitations ci-dessus peuvent ne pas s'appliquer à votre cas. Cette garantie vous donne des droits légaux spécifiques, et vous pouvez également avoir d'autres droits, qui varient d'un état à l'autre.



STREAMLINE™

LIMPIADOR DE SUELOS DUROS

MANUAL DEL USUARIO

IMPORTANTE: LEA ATENTAMENTE TODAS LAS INSTRUCCIONES ANTES DE MONTAR Y UTILIZAR EL PRODUCTO. Este producto está destinado únicamente al uso doméstico. Si se utiliza comercialmente la garantía queda anulada.



INSTRUCCIONES DE SEGURIDAD IMPORTANTES CONSERVE ESTAS INSTRUCCIONES

LEA TODAS LAS ADVERTENCIAS E INSTRUCCIONES DE SEGURIDAD ANTES DE UTILIZAR ESTE PRODUCTO.

ADVERTENCIA: CUANDO SE UTILIZA UN PRODUCTO ELÉCTRICO, DEBEN SEGUIRSE SIEMPRE LAS PRECAUCIONES BÁSICAS PARA EVITAR DESCARGAS ELÉCTRICAS, INCENDIOS Y/O LESIONES GRAVES, INCLUYENDO LAS SIGUIENTES:

- Ensamble completamente el producto antes de usarlo.
- Utilice la limpiadora sólo con el voltaje especificado en la placa de datos situada en el mango inferior de la limpiadora.
- No deje el aparato enchufado. Desenchúfelo de la toma de corriente cuando no lo utilice y antes de limpiarlo o repararlo.
- Utilícela sólo en interiores. No sumergir. Utilizar sólo en superficies humedecidas por el proceso de limpieza.
- Para reducir el riesgo de incendio y de descarga eléctrica debido a daños en los componentes internos, utilice únicamente los líquidos de limpieza Hoover® previstos para este aparato. Consulte la sección de Líquidos de Limpieza de este manual.
- No permita que se utilice como un juguete. No está diseñado para ser utilizado por niños de 12 años o menos. Es necesario supervisar estrechamente su uso por parte de los niños o cerca de ellos. Para evitar lesiones o daños, mantenga a los niños alejados del producto y no permita que introduzcan los dedos u otros objetos en las aberturas.
- Utilice sólo como se describe en este manual. Utilice únicamente los accesorios y productos recomendados por Hoover.
- No utilice el producto con un cable o enchufe dañado. Si el producto no funciona como debería, se ha caído, se ha dañado, se ha dejado a la intemperie o se ha caído al agua, llame al servicio de atención al cliente al

- 1-800-944-9200 antes de seguir usándolo.
- No tire ni transporte el producto por el cable, ni utilice el cable como asa, ni cierre una puerta sobre el cable, ni tire del cable alrededor de bordes o esquinas afilados. No coloque el producto sobre el cable. No pase el aparato por encima del cable. Mantenga el cable alejado de las superficies calientes.
- No desenchufe el aparato tirando del cable. Para desenchufar, sujete el enchufe, no el cable.
- No manipule el enchufe o el aparato con las manos mojadas.
- No introduzca ningún objeto en las aberturas. No utilice el aparato con ninguna abertura bloqueada; manténgalo libre de polvo, pelusa, pelo y cualquier cosa que pueda reducir el flujo de aire.
- Mantenga el pelo, la ropa suelta, los dedos y todas las partes del cuerpo alejados de las aberturas y de las piezas móviles.
- Apague todos los controles antes de desenchufar.
- Tenga mucho cuidado al limpiar en las escaleras. Para evitar lesiones o daños personales, y para evitar que la limpiadora se caiga, coloque siempre la limpiadora en la parte inferior de las escaleras o en el suelo. No coloque la limpiadora sobre las escaleras o los muebles, ya que puede provocar lesiones o daños.
- No la utilices para recoger líquidos inflamables o combustibles, como gasolina, o lijas finas de madera, ni la utilices en zonas donde puedan estar presentes.
- Conéctelo únicamente a una toma de corriente con conexión a tierra. Consulte las instrucciones de conexión a tierra.
- No está previsto su uso en alfombras.
- No recoja nada que esté ardiendo o humeando, como cigarrillos, cerillas o cenizas calientes.

- No utilizar sin los depósitos o filtros colocados.
- No limpie sobre las tomas de corriente del suelo.

PRECAUCIÓN: PARA REDUCIR EL RIESGO DE DAÑOS:

- Evite coger objetos duros y afilados con este producto, ya que pueden causar daños.
- Guárdelo adecuadamente en un lugar seco. No exponga la máquina a temperaturas de congelación.
- No utilice objetos afilados para limpiar la manguera, ya que pueden causar daños.
- Para ayudar a reducir el tiempo de secado, asegúrese de que el área esté bien ventilada cuando utilice detergentes y otros limpiadores con esta máquina.
- Con el rodillo del cepillo puesto, no permita que la limpiadora permanezca en un mismo lugar durante un periodo de tiempo prolongado, ya que podría dañar el suelo.
- El agua goteará del rodillo del cepillo y de la parte inferior del producto después del uso y puede encharcarse. Para evitar daños en los suelos de madera y laminados y para evitar el riesgo de resbalones, después del uso (a) no deje el producto en las superficies de madera y laminados y retírelo a una superficie dura y (b) coloque la unidad sobre un material absorbente (como una toalla) para absorber las gotas.
- Compruebe y siga la garantía y las recomendaciones de Hoover sobre el uso de máquinas de limpieza de suelos duros antes de utilizar este producto en sus suelos duros sellados.

INSTRUCCIONES DE CONEXIÓN A TIERRA

Este aparato debe estar conectado a tierra. En caso de mal funcionamiento o avería, la conexión a tierra proporciona una vía de menor resistencia para la corriente eléctrica, reduciendo así el riesgo de descarga eléctrica. Este aparato está equipado con un cable que tiene un conductor de conexión a tierra (C) y un enchufe de conexión a tierra (A). El enchufe debe insertarse en una toma de corriente apropiada (B) que esté correctamente instalada y conectada a tierra de acuerdo con todos los códigos y ordenanzas locales.

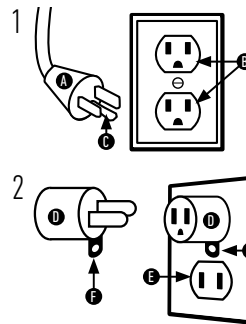

ADVERTENCIA: UNA CONEXIÓN INCORRECTA DEL CONDUCTOR DE PUESTA A TIERRA DEL EQUIPO PUEDE SUPONER UN RIESGO DE DESCARGA ELÉCTRICA. CONSULTE A UN ELECTRICISTA CUALIFICADO O A UNA PERSONA DE SERVICIO SI TIENE DUDAS SOBRE SI LA TOMA DE CORRIENTE ESTÁ CORRECTAMENTE CONECTADA A TIERRA.

No modifique el enchufe suministrado con el aparato; si no se ajusta a la toma de corriente,

haga que un electricista cualificado instale una toma de corriente adecuada.

Este aparato es para uso en un circuito nominal de 120 voltios y tiene un enchufe con conexión a tierra que se parece al enchufe (A) ilustrado en la Fig. 1. Se puede utilizar un adaptador temporal (D) para conectar este enchufe a un receptáculo de 2 polos (E) si no se dispone de una toma de corriente con conexión a tierra (Fig. 2). El adaptador temporal debe utilizarse sólo hasta que un electricista calificado pueda instalar un tomacorriente con conexión a tierra (B) (Fig. 1). La oreja rígida de color verde, la lengüeta o similar (F) que se extiende desde el adaptador debe conectarse a una toma de tierra permanente (G), como por ejemplo la tapa de una caja de toma de corriente debidamente conectada a tierra (Fig. 2). Siempre que se utilice el adaptador, éste debe estar sujeto por un tornillo metálico.

NOTA: En Canadá, el uso de un adaptador temporal no está permitido por el Código Eléctrico Canadiense.

PRECAUCIÓN: Para reducir el riesgo de lesiones por piezas móviles - Desenchufe antes de realizar el mantenimiento. No utilice la limpiadora sin los cepillos colocados.

¿TIENE UNA PREGUNTA?

¡HOOVER TIENE LA RESPUESTA!



COMIENCE CON HOOVER.COM/HELP

NO DEVUELVA LA UNIDAD A LA TIENDA

Comience con recursos como estos todos los días de la semana:

PREGUNTAS FRECUENTES
VIDEOS INSTRUCTIVOS
VIDEOS DE RESOLUCIÓN DE PROBLEMAS

O llame y lo guiaremos.

ASISTENCIA AL CLIENTE
800-944-9200

Lun a vie de 9 am a 6 pm EST

LUBRICACIÓN: El motor está equipado con rodamientos que contienen suficiente lubricación para su vida útil. La adición de lubricante podría causar daños. No añada lubricante a los rodamientos del motor.

PROTECCIÓN TÉRMICA

Se ha diseñado un protector térmico en su limpiador para protegerlo del sobrecalentamiento. Cuando el protector térmico se activa, la limpiadora deja de funcionar. Si esto ocurre, proceda de la siguiente manera:

1. Apague la limpiadora (y desenchúfela de la toma de corriente).
2. Vacíe el depósito de agua sucia.
3. Inspeccione la boquilla para ver si hay alguna obstrucción. Elimine las obstrucciones si las hay.
4. Cuando la limpiadora esté sin corriente y el motor se enfríe durante 30 minutos, el protector térmico se desactivará y la limpieza podrá continuar.

Si el protector térmico se sigue activando después de seguir los pasos anteriores, su limpiadora necesita servicio.

CONFIGURACIÓN DEL PRODUCTO

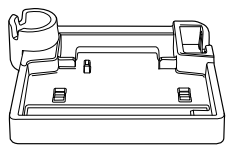

1 Coloque la bandeja de autolimpieza en el área de almacenamiento para colocar la unidad después de su uso. Asegúrese de que está cerca de una toma de corriente para poder enchufar la unidad durante el proceso de autolimpieza (Consulte la sección de la función de autolimpieza del manual).



2 Coloque el asa en el cuerpo de la unidad, la instalación correcta dará lugar a un sonido de clic.

ALMACENAMIENTO DEL CABLE: Enrolle el cable de alimentación alrededor de los ganchos del cable para guardarlo cómodamente

LLENADO DEL DEPÓSITO DE SOLUCIÓN

ADVERTENCIA: Para reducir el riesgo de lesiones personales, desenchufe el aparato antes de limpiarlo o darle servicio. No utilice la limpiadora sin el depósito colocado.

IMPORTANTE: No utilice concentrados de limpieza a base de disolventes en su limpiador. No utilice ningún tipo de cera en su limpiador. Séquese las manos y enchufe la limpiadora a una toma de corriente con conexión a tierra.

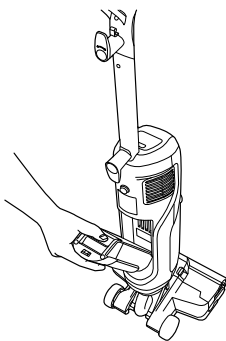

1 Extraiga el depósito de agua limpia de la parte posterior de la unidad pulsando el botón y tirando hacia fuera.

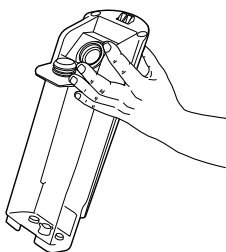

2 Tire hacia atrás de la lengüeta para acceder al orificio de llenado.

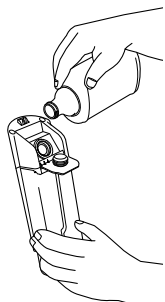

3 En primer lugar, llene el depósito con agua caliente hasta la línea de agua correspondiente.
4 En segundo lugar, añada solución a la línea de solución.

NOTA: La lengüeta debe estar encajada en su sitio para un correcto funcionamiento y para evitar fugas.

NOTA: Lea las instrucciones de la solución para pisos duros de Hoover antes de usarla.

FLUIDO DE LIMPIEZA: CONSULTE EL INSERTO DE LA GUÍA DE SOLUCIONES HOOVER o visite Hoover.com/cleaning-solutions.

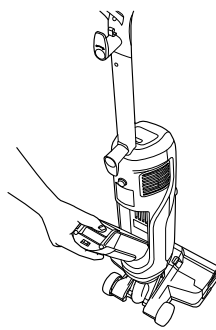

4 Cierre la pestaña y vuelva a colocar el depósito de agua limpia en la unidad.

FUNCIONAMIENTO

PRECAUCIÓN: Para evitar daños en los suelos de madera, siga las recomendaciones de limpieza del fabricante del suelo. Si utiliza el limpiador en suelos de madera sellados, inspeccione la superficie del suelo en busca de un acabado desgastado, madera desnuda o juntas separadas. No lo utilice para limpiar suelos de madera sellados si existe alguna de estas condiciones.

IMPORTANTE: compruebe si hay puntos desgastados o separaciones en las juntas antes de utilizarlo, ya que estas condiciones podrían dañar el suelo al utilizar agua para limpiarlo. Precaución: No limpie sobre las tomas de corriente del suelo.

PRECAUCIÓN: No utilice la limpiadora para recoger líquidos o productos químicos inflamables o combustibles.

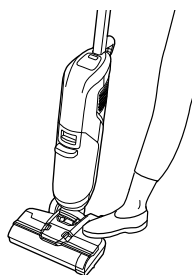

1 Reclínesse colocando un pie suavemente en el cabezal del suelo de la unidad y tire del asa hacia atrás.



2 Pulse el botón de encendido (símbolo de encendido) para encender la unidad.

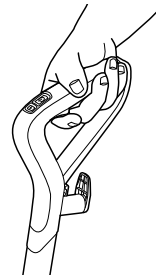

3 Enganche el gatillo del mango para dispensar la solución mientras utiliza la unidad.

4 Mueva la unidad hacia delante y hacia atrás por los suelos duros.

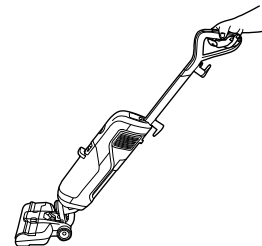

GATILLO ACTIVADO

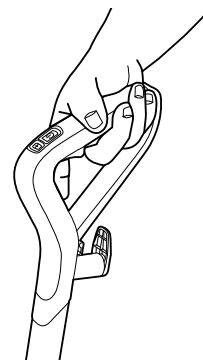

GATILLO DESACTIVADO

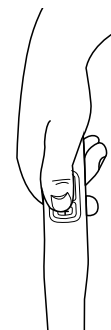

5 Pulse (+) para activar/desactivar el modo boost. Utilice el modo boost cuando limpie manchas difíciles o cuando necesite más potencia y agua.

El modo Boost sólo está disponible en algunos modelos

FUNCIONES DE LA PANTALLA

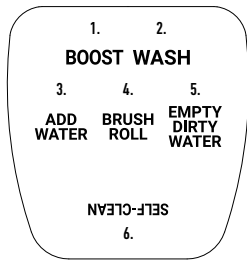

1. El icono de Boost se ilumina cuando el modo Boost está activado.
2. El icono de lavado se ilumina cuando el gatillo está activado en Streamline™ está dispensando fluido.
3. El icono AÑADIR AGUA se enciende cuando es necesario rellenar el depósito de agua limpia.
4. El icono de mantenimiento del rodillo de cepillado se ilumina para indicar un atasco del rodillo de cepillado.
5. El icono VACIAR AGUA SUCIA se enciende cuando es necesario vaciar el depósito de agua sucia.
6. Autolimpieza se enciende cuando la unidad está en la bandeja de almacenamiento. Pulse el botón para indicar el ciclo de autolimpieza.

FUNCIÓN DE AUTOLIMPIEZA

PRECAUCIÓN: El agua goteará del rodillo del cepillo y de la parte inferior del producto después del uso y puede encharcarse. Para evitar daños en los suelos de madera y laminados y para evitar un posible riesgo de resbalones después de su uso (A) no utilice el producto sobre superficies de madera y laminadas y (B) coloque la unidad en la bandeja de almacenamiento suministrada para contener el goteo.

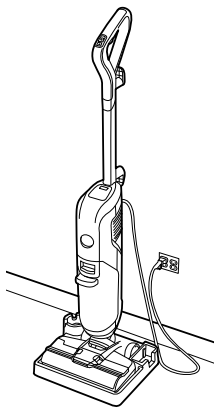

- 1 Coloque la unidad en posición vertical en la bandeja de autolimpieza.

- 2 Enchufe la limpiadora en una toma de corriente. Debe estar enchufado para que la función de autolimpieza funcione.

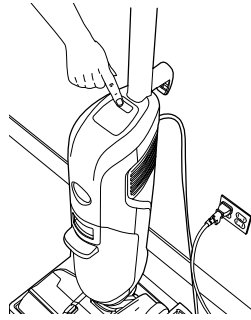

- 3 Pulse el botón de autolimpieza para iniciar el ciclo de limpieza.

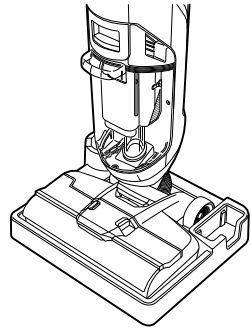

- 4 La autolimpieza funcionará durante 90 segundos y se apagará automáticamente cuando haya terminado.

VACIADO DEL DEPÓSITO DE AGUA SUCIA

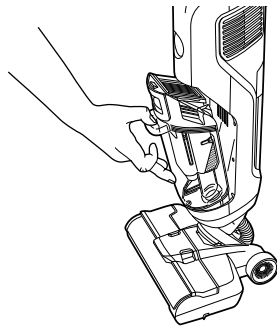

- 1 Una vez terminada la autolimpieza. Retire el depósito de agua sucia. Para retirar el depósito, presione el pestillo de desbloqueo situado en la parte delantera del depósito y tire de él para separarlo del aparato.

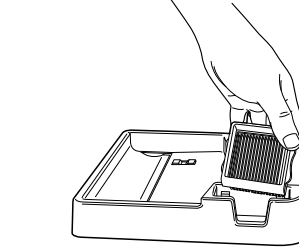
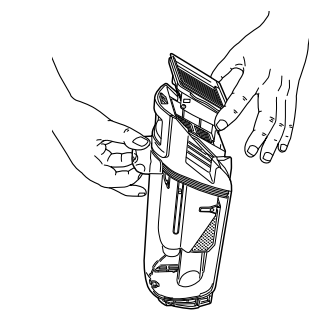

- 2 Retire el filtro de la parte superior del depósito de agua sucia, aclárelo con agua y colóquelo en la zona designada de la bandeja de autolimpieza

PELLIZQUE LOS LADOS Y TIRE

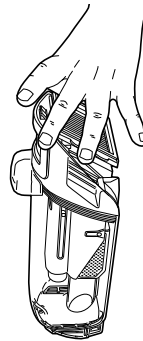

- 3 Vacíe el depósito y aclárelo.

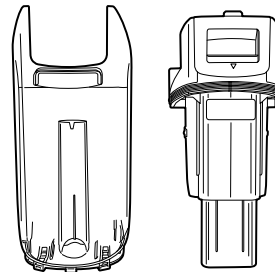

- 4 Deje el depósito y la tapa fuera para que se sequen antes de volver a colocarlos en la máquina

CONSEJO: Utilícelo para recoger pequeños derrames de líquido (un galón o menos, nunca debe exceder 18" de profundidad). Cuando aspire líquido, asegúrese de que el producto no se sumerja o se moje en el líquido, lo que podría causar un shock, un fallo del producto o lesiones personales. Asegúrese de que el filtro se seca durante 2 horas antes de volver a introducirlo en la máquina para el siguiente uso.

LIMPIEZA DEL RODILLO DEL CEPILLO Y DEL PIE

PRECAUCIÓN: Para reducir el riesgo de lesiones por piezas móviles, desenchufe la máquina antes de realizar el mantenimiento. No utilice el limpiador sin la boquilla en su lugar.

LUBRICACIÓN: El motor y el rodillo del cepillo están equipados con cojinetes que contienen suficiente lubricación para su vida útil. La adición de lubricante podría causar daños. No añada lubricante al motor ni al rodillo del cepillo.

PINZAS DE APRIETE

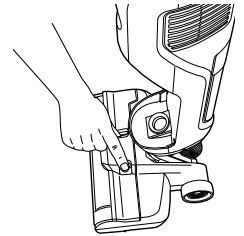

- 1 Presione los clips de la cubierta del rodillo del cepillo y levante la cubierta para retirarla.

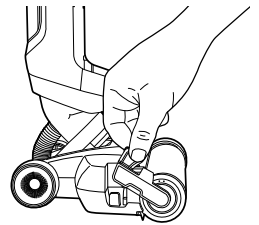

- 2 Tire de la lengüeta hacia arriba en el lado exterior del rodillo del cepillo y tire hacia arriba para retirarlo.

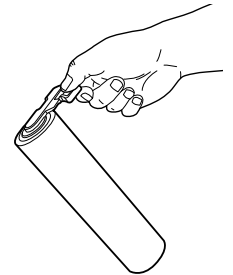

3

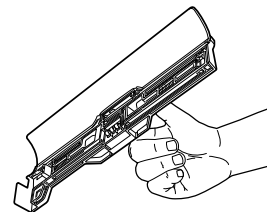

Enjuague el rodillo del cepillo y la cubierta del rodillo del cepillo en agua.

24-48
HORAS

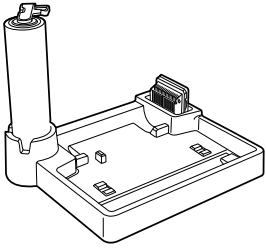

4

El rodillo del cepillo puede secarse y guardarse en la bandeja de autolimpieza.

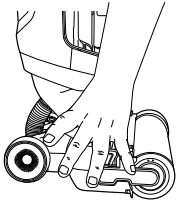
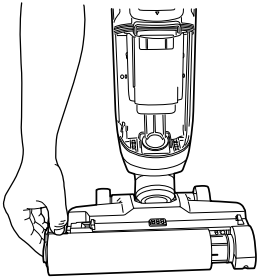

5

Para volver a colocar el rodillo del cepillo, destice el extremo del rodillo del cepillo sin la lengüeta en el eje y luego empuje el lado exterior hasta que haga clic.

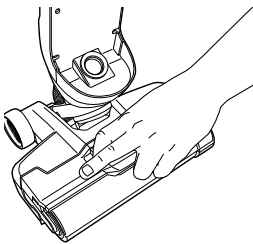

6

Coloque la tapa del rodillo del cepillo directamente sobre la zona de colocación y encaje en su sitio.

PIEZAS Y ACCESORIOS	NÚMERO DE PIEZA
Conjunto del asa	440015953 (SÓLO modelos FH46010V) 440015958 (todos los demás modelos)
Conjunto depósito de agua limpia	440015954
Conjunto del depósito de agua sucia	440015955
Conjunto de tapa de boquilla	440015956
Conjunto de autolimpieza y almacenamiento	440015957
Conjunto de filtro	440015959
Conjunto del rodillo de cepillado	440015960
Conjunto escobilla de goma	440015961

RESOLUCIÓN DE PROBLEMAS

PRECAUCIÓN: Para reducir el riesgo de lesiones por piezas móviles - Desenchufe antes de realizar el mantenimiento. No utilice la limpiadora sin los cepillos colocados.

Este producto no contiene piezas reparables. Para ver las piezas de repuesto y los accesorios disponibles, visite Hoover.com y busque su número de modelo.

Si el aparato no funciona como debería, se ha caído, se ha dañado, se ha dejado a la intemperie o se ha caído al agua, llame al servicio de atención al cliente al **1.800.944.9200** antes de seguir usándolo. El servicio de atención al cliente está disponible de lunes a viernes de 9 a 18 horas EST. Identifique siempre su limpiadora de suelos duros por el número de modelo completo. (El número de modelo aparece en la parte inferior de la limpiadora).

PROBLEMA	CAUSA POSIBLE	SOLUCIÓN POSIBLE
La limpiadora no funciona	1. El cable de alimentación no está bien conectado a la toma de corriente.	1. Enchufe el cable con firmeza.
	2. El interruptor de encendido no está activado.	2. Encienda el interruptor de encendido.
Baja succión o no recoge	1. Tanque de agua sucia lleno/apagado automático activado.	1. Retire y vacíe el depósito de agua sucia.
	2. Los depósitos y/o las tapas de los depósitos no están colocados.	2. Asegúrese de que los tanques y/o las tapas de los tanques estén cerrados en su lugar.
	3. La boquilla no está colocada.	3. Asegúrese de que la tapa de la boquilla esté cerrada en su lugar.
El agua se acumula detrás de la limpiadora	1. El depósito de agua limpia no está bien colocado.	1. Asegúrese de que el depósito esté bien bloqueado en su posición.
	2. El depósito de agua sucia está lleno.	2. Vacíe el depósito de agua sucia.
La solución limpiadora no se dispensa	1. El depósito no está colocado.	1. Asegúrese de que los dos depósitos estén cerrados en su sitio.
	2. El depósito de agua limpia está vacío.	2. Llene el depósito de agua limpia con agua y solución.
Los cepillos no giran	1. Los cepillos no están colocados.	1. Apague la unidad, compruebe que los cepillos están bloqueados en su sitio.
	2. Los residuos están atascados en los cepillos.	2. Elimine cualquier residuo atascado entre los cepillos.

GARANTÍA

GARANTÍA LIMITADA PARA PRODUCTOS HOOVER

GARANTÍA LIMITADA DE TRES (3) AÑOS (USO DOMÉSTICO)

El hecho de no registrar el producto no disminuye los derechos de garantía del mismo.

Si este producto no tiene la garantía, póngase en contacto con el servicio de atención al cliente de HOOVER llamando al **1-800-944-9200**. Para hacer una reclamación de garantía debe tener una prueba de compra y el número de modelo del producto garantizado.

QUÉ CUBRE ESTA GARANTÍA LIMITADA: Esta garantía limitada proporcionada por Royal Appliance Mfg. Co., que hace negocios como TTI Floor Care North America (a la que nos referiremos en adelante como "HOOVER") se aplica únicamente a los productos adquiridos en los Estados Unidos (incluidos sus territorios y posesiones), en un intercambio militar de los Estados Unidos o en Canadá. Cuando se utiliza y se mantiene en un uso doméstico normal y de acuerdo con la Guía del Propietario, este producto está garantizado por tres (3) años contra defectos originales de material y mano de obra a partir de la fecha de compra original (el "Período de Garantía"). Si HOOVER determina que el problema que usted está experimentando está cubierto bajo los términos de esta garantía (una "reclamación de garantía cubierta"), nosotros, a nuestra única discreción y sin cargo (sujeto al costo de envío), (i) repararemos su producto; (ii) le enviaremos un producto de reemplazo, sujeto a disponibilidad; o (iii) en el caso de que las piezas aplicables o el reemplazo no estén razonablemente disponibles, le enviaremos un producto similar de igual o mayor valor. En

el improbable caso de que no podamos reparar su producto o enviar un producto de sustitución o similar, nos reservamos el derecho, a nuestra entera discreción, de emitir un reembolso o un crédito en la tienda (si procede) del precio de compra real en el momento de la compra original, tal como se refleja en el recibo de compra original. Las piezas y los recambios pueden ser nuevos, reacondicionados, ligeramente usados o remanufacturados, a discreción de HOOVER.

A QUIÉN COBERTURA ESTA GARANTÍA LIMITADA:

Esta garantía limitada se extiende únicamente al comprador minorista original, con la prueba original de compra a HOOVER o a un distribuidor autorizado de productos HOOVER, en los Estados Unidos, intercambios militares de los Estados Unidos y Canadá.

LO QUE NO CUBRE ESTA GARANTÍA LIMITADA:

Esta garantía no cubre un producto utilizado en una operación comercial (como servicios de limpieza, conserjería y alquiler de equipos, o cualquier otra actividad generadora de ingresos); un producto que se mantenga de forma inadecuada; un producto sometido a un mal uso, negligencia, descuido, vandalismo, o voltajes distintos a los indicados en la placa de datos de este producto. Esta garantía no cubre los productos dañados por un acto de Dios, accidente, actos u omisiones del propietario, servicio de este producto por parte de alguien que no sea HOOVER o un proveedor de servicios autorizado por HOOVER (si procede), u otros actos fuera del control de HOOVER. Esta garantía

tampoco cubre un producto utilizado fuera del país en el que el producto fue inicialmente comprado o revendido por el propietario original. La recogida, la entrega, el transporte y las visitas a domicilio no están cubiertos por esta garantía. Además, esta garantía no cubre ningún producto que haya sido alterado o modificado, ni las reparaciones que sean necesarias debido al desgaste normal o al uso de otros productos, piezas o accesorios que sean incompatibles con este producto o que afecten negativamente a su funcionamiento, rendimiento o durabilidad. Los elementos de desgaste normal no están cubiertos por esta garantía. Dependiendo del producto, los elementos de desgaste normal pueden incluir, pero no se limitan a, correas, filtros, rodillos de cepillo, ventiladores, tubos de soplado y de aspiración, y bolsas y correas de aspiración.

OTROS TÉRMINOS IMPORTANTES: Esta garantía no es transferible y no puede ser cedida. Cualquier cesión realizada en contra de esta prohibición es nula. Esta garantía se registrará e interpretará según las leyes del estado de Carolina del Norte. El período de garantía no se ampliará por ninguna sustitución de baterías, piezas o productos ni en virtud de ninguna reparación realizada en virtud de esta garantía.

ESTA GARANTÍA LIMITADA ES LA GARANTÍA Y EL RECURSO EXCLUSIVOS, Y SE RECHAZAN EXPRESAMENTE TODAS LAS GARANTÍAS EXPRESAS E IMPLÍCITAS DISTINTAS DE LA GARANTÍA LIMITADA ESTABLECIDA ANTERIORMENTE, INCLUIDAS LAS

GARANTÍAS IMPLÍCITAS DE COMERCIABILIDAD E IDONEIDAD PARA UN FIN DETERMINADO. EN NINGÚN CASO HOOVER SERÁ RESPONSABLE DE NINGÚN DAÑO ESPECIAL, INDIRECTO, INCIDENTAL O CONSECUENTE DE NINGÚN TIPO O NATURALEZA PARA EL PROPIETARIO O CUALQUIER PARTE QUE RECLAME A TRAVÉS DEL PROPIETARIO, YA SEA POR CONTRATO, NEGLIGENCIA, AGRAVIO O RESPONSABILIDAD ESTRICTA DE LOS PRODUCTOS O QUE SURJA DE CUALQUIER CAUSA, INCLUSO SI ESTA GARANTÍA NO CUMPLE CON SU PROPÓSITO ESENCIAL. EN LA MEDIDA EN QUE LO PERMITA LA LEY APLICABLE, NINGUNA GARANTÍA QUE SURJA POR EFECTO DE LA LEY, SI ES APLICABLE, EXCEDERÁ LA DURACIÓN DE LA GARANTÍA LIMITADA AQUÍ PREVISTA. La responsabilidad de HOOVER por los daños ocasionados al usuario por cualquier coste derivado de esta declaración de garantía limitada se limitará al importe pagado por este producto en el momento de la compra original. Tanto la exención de responsabilidad como las limitaciones de responsabilidad expuestas anteriormente se aplicarán incluso en el caso de que esta garantía limitada no cumpla su finalidad esencial. Algunos estados no permiten la exclusión o la limitación de los daños incidentales o consecuentes, las renunciaciones a las garantías implícitas o las limitaciones de la duración de las garantías implícitas, por lo que es posible que las exclusiones, renunciaciones y/o limitaciones anteriores no se apliquen en su caso. Esta garantía le otorga derechos legales específicos, y también puede tener otros derechos, que varían de un estado a otro.