



WINDTUNNEL™ UPRIGHT VACUUM

USER MANUAL

Tangle Guard™ Models

IMPORTANT: READ ALL INSTRUCTIONS CAREFULLY BEFORE ASSEMBLY AND USE.

This product is intended for Household use only.
If used Commercially warranty is VOID.

Versión en español: Puede encontrar la versión en español de este manual en Hoover.com en esta página de productos.



not fit the outlet, have a proper outlet installed by a qualified electrician. This appliance is for use on a nominal 120-volt circuit and has a grounding plug that looks like the plug (A) illustrated in Fig. 1.

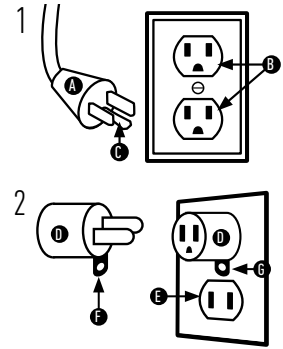

A temporary adapter (D) may be used to connect this plug to a 2-pole receptacle (E) if a properly grounded outlet is not available (Fig. 2). The temporary adapter should be used only until a properly grounded outlet (B) can be installed by a qualified electrician (Fig. 1). The green colored rigid ear, lug, or the like (F) extending from the adapter must be connected to a permanent ground (G) such as a properly grounded outlet box cover (Fig. 2). Whenever the adapter is used, it must be held in place by a metal screw. NOTE: In Canada, the use of a temporary adapter is not permitted by the Canadian Electrical Code.

IMPORTANT SAFETY INSTRUCTIONS SAVE THESE INSTRUCTIONS

READ ALL SAFETY WARNINGS AND INSTRUCTIONS BEFORE USING THIS PRODUCT.

WARNING: When using an electrical product, basic precautions should always be followed to avoid electric shock, fire, and/or serious injury, including the following:

- Fully assemble product prior to use.
- Operate cleaner only at voltage specified on data plate on back of cleaner.
- Do not leave product when plugged in. Unplug from outlet when not in use and before servicing.
- Do not use outdoors or on wet surfaces.
- Do not allow to be used as a toy. Not intended for use by or near children age 12 and under. Close supervision is necessary when used by or near children. To avoid injury or damage, keep children away from product, and do not allow children to place fingers or other objects into any openings.
- Use only as described in this user's manual. Use only HOOVER® recommended attachments.
- Do not use product with damaged cord or plug. If product is not working as it should, has been dropped, damaged, left outdoors, or dropped into water, call customer service at 1-800-944-9200 prior to continuing use.
- Do not pull or carry by cord, use cord as a handle, close a door on cord, or pull cord around sharp edges or corners. Do not run appliance over cord. Keep cord away from heated surfaces.
- Do not unplug by pulling on cord. To unplug,

grasp the plug, not the cord.

- Do not handle plug or appliance with wet hands.
- Do not put any object into openings. Do not use with any opening blocked; keep free of dust, lint, hair, and anything that may reduce air flow.
- Keep hair, loose clothing, fingers, and all parts of body away from openings and moving parts.
- Turn off all controls before unplugging.
- Use extra care when cleaning on stairs. To avoid personal injury or damage, and to prevent the cleaner from falling, always place cleaner at bottom of stairs or on floor. Do not place cleaner on stairs or furniture, as it may result in injury or damage.
- Do not use to pick up flammable or combustible liquids, such as gasoline, or fine wood sandings, or use in areas where they may be present.
- Unplug before connecting Turbo Tool.
- Do not pick up anything that is burning or smoking, such as cigarettes, matches, or hot ashes.
- Do not use without separator, filters, or dirt cup in place.
- Connect to a properly grounded outlet only. See Grounding Instructions.

CAUTION: TO REDUCE THE RISK OF DAMAGE:

- Avoid picking up hard, sharp objects with this product, as they may cause damage
- Store appropriately indoors in a dry place. Do not expose machine to freezing temperatures.
- Do not use sharp objects to clean out hose as they can cause damage.
- With brush roll on, do not allow vacuum to sit in one location for an extended period of time as damage to floor can result.

GROUNDING INSTRUCTIONS

This appliance must be grounded. If it should malfunction or breakdown, grounding provides a path of least resistance for electric current to reduce the risk of electric shock. This appliance is equipped with a cord having an equipment-grounding conductor (C) and grounding plug (A). The plug must be inserted into an appropriate outlet (B) that is properly installed and grounded in accordance with all local codes and ordinances.

WARNING:

Improper connection of the equipment-grounding conductor can result in the risk of electric shock. Check with a qualified electrician or service person if you are in doubt as to whether the outlet is properly grounded. Do not modify the plug provided with the appliance - if it will

HAVE A QUESTION?
HOOVER® HAS THE ANSWER!



START WITH
HOOVER.COM/HELP

DO NOT RETURN TO STORE

Start with 24/7 resources like these:

**FAQs
HOW-TO-VIDEOS
TROUBLESHOOTING VIDEOS**

Or call us and we'll talk you through it.

CUSTOMER SUPPORT
800-944-9200
Mon-Fri, 9am-6pm EST

ASSEMBLY

WARNING: Fully assemble product prior to use.

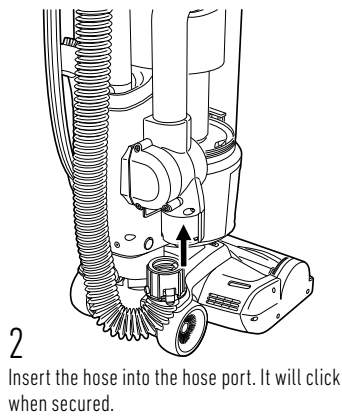
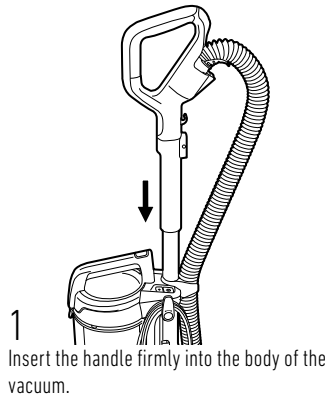

OPERATION

CAUTION: Not to be used for grooming a pet.

CAUTION: Use extra care when cleaning on stairs. To avoid personal injury or damage, and to prevent the cleaner from falling, always place cleaner at the bottom of the stairs or on the floor. Do not place cleaner on stairs or furniture, as it may result in injury or damage. When using tools, always ensure handle is in the upright position.

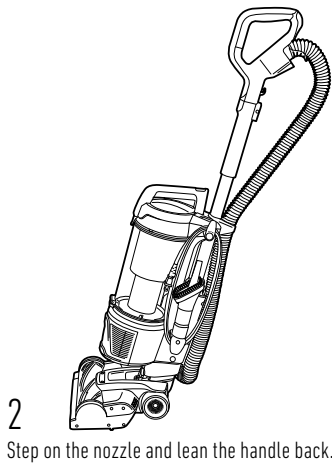
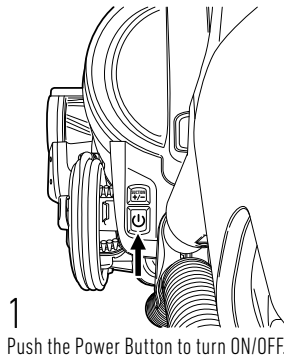

USING THE HOSE AND TOOLS

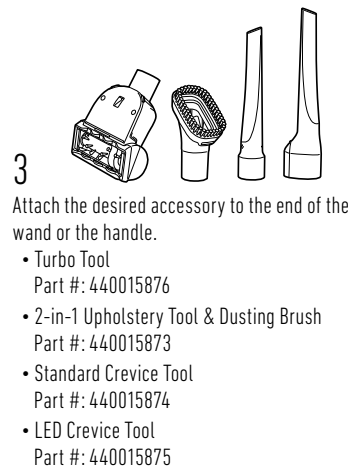
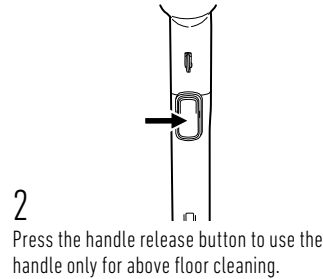
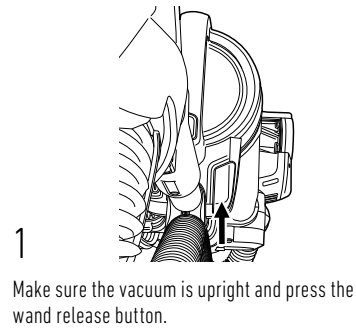

USING YOUR PRODUCT

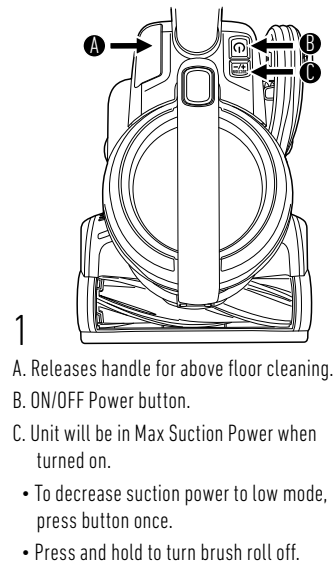

MAINTENANCE

WARNING: To reduce the risk of personal injury, unplug before cleaning or servicing.

This product contains no serviceable parts.

If appliance is not working as it should, has been dropped, damaged, left outdoors, or dropped into water, call customer service at **1-800-944-9200** prior to continuing use.

EMPTYING THE DIRT CUP

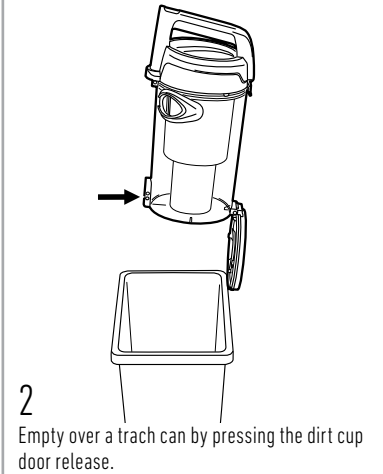

CLEANING THE EXHAUST FILTER PART #440015877

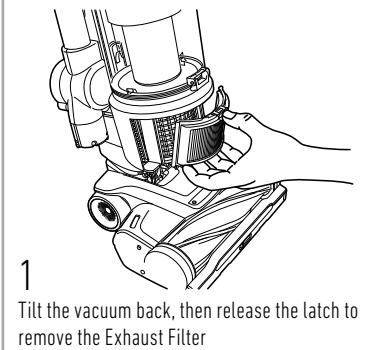

MAINTENANCE



2 Tap the filter on trash can and wipe away remaining dust with a dry cloth. Place exhaust filter back onto the vacuum.

CLEANING THE RINSABLE FILTER PART #440015878



1 Remove the dirt cup, then remove the filter from the dirt cup lid.

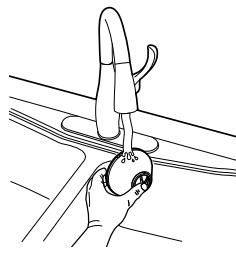

2 Rinse filter with water only until the filter is clean and the water runs through clear. Gently squeeze the filter to remove excess water.



3 Allow the filter to air dry for at least 24 hours.
IMPORTANT: The filter must be completely dry before replacing it. This may take between 24 and 48 hours.
Check the inside of filter for dampness before replacing.

REMOVING SYSTEM CLOGS

If you are experiencing a loss of suction, or you notice debris is spitting out of the nozzle, we recommend checking the nozzle, tube, hose and filters for any visible signs of blockage or built up debris. It is also recommended to rinse your filter if there is visible built up dirt and dust on the filter. This should help improve performance on your vacuum.

TIP

Vacuum is equipped with an automatic brushroll shutoff in the event of overload or jam. Check for obstructions in the brush roll area and remove any obstructions. When obstructions are cleared, resume cleaning as normal.

THERMAL PROTECTION

A thermal protector has been designed into your cleaner to protect it from overheating. When the thermal protector activates the cleaner will stop running.

If this happens proceed as follows:

1. Turn cleaner OFF and unplug it.
2. Empty the dirt cup
3. Inspect the nozzle inlet, hose connector, hose, dirt cup inlet, cyclonic filter rinsable filter and exhaust filter for any obstructions. Clear obstructions if present.
4. When cleaner is de-energized and motor cools for 30 minutes, the thermal protector will deactivate and cleaning may continue.

If the thermal protector continues to activate after following the above steps, your cleaner needs servicing.

TROUBLESHOOTING

FIND AVAILABLE REPLACEMENT PARTS AND ACCESSORIES AT HOOVER.COM

IF APPLIANCE IS NOT WORKING AS IT SHOULD, HAS BEEN DROPPED, DAMAGED, LEFT OUTDOORS, OR DROPPED INTO WATER, CALL CUSTOMER SERVICE AT 1-800-944-9200 PRIOR TO CONTINUING USE. ALWAYS IDENTIFY YOUR CLEANER BY THE COMPLETE MODEL NUMBER. (THE MODEL NUMBER APPEARS ON THE BACK OF THE CLEANER.)

PROBLEM	POSSIBLE SOLUTION
My vacuum will not turn ON	<ol style="list-style-type: none"> 1. Always be sure to plug it in firmly. 2. The Thermal Protector may have been activated - unplug your vacuum, check for clogs and let cool for 30 minutes. If this does not work, there may be no voltage in the wall plug. 3. Check the fuse or breaker in your home. If there is a blown fuse or tripped breaker, replace the fuse in your home or reset the breaker.
My vacuum is hard to push	<ol style="list-style-type: none"> 1. Adjust to low mode by pressing the mode button. 2. Slide open the valve on the nozzle.
My vacuum is losing suction and/or not picking up	<ol style="list-style-type: none"> 1. Be sure to empty the dirt cup if it is full. Check that the dirt cup is properly assembled and installed onto the appliance. 2. You may have a clogged filter or a clog in the system. Refer to the Maintenance section in this manual for directions on removing clogs. 3. Your filter may be dirty. Pre-motor filters should be rinsed every 2-3 months. Refer to the Maintenance section for directions on how to clean filters. 4. Adjust the mode for appropriate floor type.
My brushroll is not spinning	<ol style="list-style-type: none"> 1. Unplug and remove any hair or other blockages around the brushroll. 2. Resume normal operation.

WARNING: To reduce the risk of personal injury, unplug before cleaning or servicing.

WARRANTY

LIMITED WARRANTY FOR HOOVER® PRODUCT 5 (FIVE) YEAR LIMITED WARRANTY (DOMESTIC USE)

If this product is not as warranted, contact TTI Floor Care North America Customer Service at **1-800-944-9200**. Please have available the proof of purchase and model number for the warranted product.

Failure to register the product does not diminish product warranty rights.

WHAT THIS WARRANTY COVERS:

This limited warranty provided by Royal Appliance Mfg. Co., doing business as TTI Floor Care North America (referred to hereafter as "Warrantor") applies only to products purchased in the U.S. (including its territories and possessions), a U.S. Military Exchange, or Canada. When used and maintained in normal household use and in accordance with the Owner's Guide, this product is warranted against original defects in material and workmanship for FIVE years from the date of original purchase (the "Warranty Period"). If Warrantor determines that the issue you are experiencing is covered under the terms of this warranty (a "covered warranty claim"), we will, at our sole discretion and free of charge (subject to the cost of shipping), either (i) repair your product; (ii) ship you a replacement product, subject to availability; or (iii) in the event that the applicable parts or replacement are not reasonably available, ship you a similar product of equal or greater value. In the unlikely event that we are unable to repair your product or ship a replacement or similar product, we reserve the right, at our sole discretion, to issue you a refund or store credit (if applicable) of the actual purchase price at the time of the original purchase as reflected on the original sales receipt. Parts and replacements may be new, refurbished, lightly used, or remanufactured, in Warrantor's sole discretion.

WHO THIS LIMITED WARRANTY COVERS:

This limited warranty extends only to the original retail purchaser, with original proof of purchase from Warrantor or an authorized dealer of Warrantor products, in the U.S., U.S. Military Exchanges, and Canada.

WHAT THIS WARRANTY DOES NOT COVER:

This warranty does not cover use of the product in a commercial operation (such as maid, janitorial, and equipment rental services, or any other income-generating activity); improper maintenance of the product; the product if it has been subject to misuse, negligence, neglect, vandalism, or the use of voltages other than that on the data plate of this product. This warranty does not cover damage resulting from an act of God, accident, owner's acts or omissions, service of this product by other than Warrantor or a Warrantor authorized service provider (if applicable), or other acts beyond the control of Warrantor. This warranty also does not cover use outside the country in which the product was initially purchased, or resale of

the product by the original owner. Pick-up, delivery, transportation, and house calls are not covered by this warranty. In addition, this warranty does not cover any product that has been altered or modified, or repairs made necessary by normal wear or the use of other products, parts, or accessories which are either incompatible with this product or adversely affect this product's operation, performance, or durability. Normal wear items are not covered under this warranty. Depending on the product, normal wear items may include, but are not limited to, belts, filters, brush rolls, blower fans, blower and vacuum tubes, and vacuum bags and straps.

OTHER IMPORTANT TERMS:

This warranty is not transferable and may not be assigned; any assignment made in contravention of this prohibition is void. This warranty shall be governed and construed under the laws of the state of North Carolina. The Warranty Period will not be extended by any replacement of batteries, parts, or products or by virtue of any repair performed under this warranty.

THIS LIMITED WARRANTY IS THE EXCLUSIVE WARRANTY AND REMEDY, AND ALL EXPRESS AND IMPLIED WARRANTIES OTHER THAN THE LIMITED WARRANTY SET FORTH ABOVE, INCLUDING IMPLIED WARRANTIES OF MERCHANTABILITY AND FITNESS FOR A PARTICULAR PURPOSE, ARE EXPRESSLY DISCLAIMED. IN NO EVENT WILL WARRANTOR BE LIABLE FOR ANY SPECIAL, INDIRECT, INCIDENTAL OR CONSEQUENTIAL DAMAGES OF ANY KIND OR NATURE TO OWNER OR ANY PARTY CLAIMING THROUGH OWNER, WHETHER BASED IN CONTRACT, NEGLIGENCE, TORT, OR STRICT PRODUCTS LIABILITY OR ARISING FROM ANY CAUSE WHATSOEVER, EVEN IF THIS WARRANTY FAILS OF ITS ESSENTIAL PURPOSE. TO THE EXTENT PERMITTED BY APPLICABLE LAW, NO WARRANTIES THAT ARISE BY OPERATION OF LAW, IF APPLICABLE, SHALL EXCEED THE DURATION OF THE LIMITED WARRANTY PROVIDED HEREIN. Warrantor's liability for damages to you for any costs whatsoever arising out of this statement of limited warranty shall be limited to the amount paid for this product at the time of original purchase.

Some states do not allow the exclusion or limitation of incidental or consequential damages, disclaimers of implied warranties, or limitations on the duration of implied warranties, so the above exclusions, disclaimers, and/or limitations may not apply to you. This warranty gives you specific legal rights, and you may also have other rights, which vary from state to state.

GENUINE PARTS AND ACCESSORIES:

We recommend using only with genuine HOOVER® parts, and accessories. Damage caused by use with other than genuine HOOVER® parts, and accessories is not covered by and may void your warranty.



WINDTUNNEL^{MC} ASPIRATEUR

GUIDE D'UTILISATION

Modèle : Tangle Guard^{MC}

IMPORTANT : VEUILLEZ LIRE ATTENTIVEMENT TOUTES LES INSTRUCTIONS AVANT D'ASSEMBLER ET D'UTILISER CET APPAREIL.

Ce produit est destiné à un usage domestique seulement. La garantie est nulle si l'appareil est utilisé à des fins commerciales.

Versión en español: Puede encontrar la versión en español de este manual en Hoover.com en esta página de productos.



avec l'appareil. Si elle ne s'insère pas dans la prise, communiquez avec un électricien qualifié pour faire installer une prise appropriée. Cet appareil a été conçu pour être utilisé sur un circuit d'une tension nominale de 120 V. Il est équipé d'une fiche de mise à la terre semblable à la fiche (A) illustrée à la figure 1.

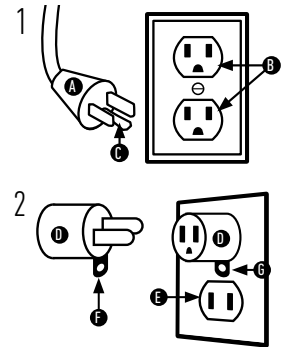

Un adaptateur temporaire (D) peut être utilisé pour brancher cette fiche à une prise à deux alvéoles (E), si une prise correctement mise à la terre n'est pas disponible figure 2. L'adaptateur temporaire doit uniquement être utilisé en attendant qu'une prise correctement mise à la terre (B) soit installée par un électricien qualifié figure 1. La patte, le taquet ou toute autre partie saillante rigide (F) de l'adaptateur doit être correctement connecté à une mise à la terre permanente (G) tel un couvercle de boîte à prises correctement mis à la terre figure 2. Lorsque l'adaptateur est utilisé, il doit être maintenu en place à l'aide d'une vis à métaux. REMARQUE : Au Canada, l'utilisation d'un adaptateur temporaire n'est pas autorisée par le Code canadien de l'électricité.

CONSIGNES DE SÉCURITÉ IMPORTANTES CONSERVEZ CES INSTRUCTIONS

LISEZ TOUTES LES MISES EN GARDE ET LES DIRECTIVES AVANT D'UTILISER CE PRODUIT.

AVERTISSEMENT : Lorsque vous utilisez un produit électrique, veuillez toujours suivre les consignes de sécurité élémentaires pour éviter une décharge électrique, un incendie et (ou) des blessures graves, y compris les suivantes :

- Assemblez entièrement l'appareil avant de l'utiliser.
- Ne faites fonctionner le nettoyeur qu'à la tension spécifiée sur la plaque signalétique à l'arrière du nettoyeur.
- Ne laissez pas l'appareil branché sans surveillance. Débranchez la fiche de la prise de courant dès la fin de l'utilisation et avant le nettoyage ou l'entretien.
- Ne pas utiliser à l'extérieur ou sur des surfaces humides.
- Ne permettez pas aux enfants de jouer avec l'appareil. Cet appareil ne doit pas être utilisé par des enfants de moins de 12 ans. Exercez une surveillance étroite lorsque l'appareil est utilisé par un enfant ou près de lui. Gardez l'appareil hors de la portée des enfants et ne laissez pas ces derniers introduire leurs doigts ou d'autres objets dans aucune ouverture afin d'éviter les blessures ou les bris.
- Utilisez l'appareil uniquement aux fins décrites dans le présent guide d'utilisation. Utilisez uniquement les accessoires recommandés par HOOVER^{MD}.
- N'utilisez pas le produit si le cordon d'alimentation ou la fiche est endommagé. Si le produit ne fonctionne pas comme il le devrait, est tombé, est endommagé, a été laissé à l'extérieur ou a pris l'eau, communiquez avec le service à la clientèle au 1-800-944-9200 avant de continuer à l'utiliser.
- Ne tirez pas et ne transportez l'appareil par son cordon, n'utilisez pas le cordon comme une

poignée, ne coinciez pas le cordon dans l'embrasure d'une porte et ne le tirez pas contre des arêtes ou des cornières tranchantes. Ne faites pas rouler l'appareil sur le cordon. Tenez le cordon éloigné des surfaces chaudes.

- Ne débranchez pas le chargeur en tirant le cordon. Débranchez le chargeur en tenant la fiche et non le cordon.
- Ne manipulez pas la fiche ou l'appareil avec des mains mouillées.
- N'insérez aucun objet dans les ouvertures. N'utilisez pas l'appareil si les ouvertures sont obstruées. Assurez-vous qu'elles sont exemptes de poussière, de mousse, de cheveux ou de tout ce qui pourrait réduire le débit d'air.
- Gardez les cheveux, les vêtements amples, les doigts et toute autre partie du corps à l'écart des ouvertures et des pièces en mouvement.
- Éteignez toutes les commandes avant de débrancher l'appareil.
- Redoublez de prudence lorsque vous utilisez l'appareil dans un escalier. Pour éviter tout dommage ou blessure et empêcher l'appareil de tomber, placez toujours ce dernier au bas des escaliers, sur le plancher. Ne placez pas l'appareil sur les marches d'un escalier ou sur un meuble, car cela peut entraîner des dommages ou des blessures. Lorsque vous utilisez des outils, assurez-vous toujours que la poignée est en position verticale.
- N'utilisez pas l'appareil pour aspirer des liquides inflammables ou combustibles, comme de l'essence, ni de la sciure de bois, ni dans des endroits où de telles substances peuvent être présentes.
- Débranchez avant de connecter le Turbo Tool.
- Ne pas utiliser l'appareil pour ramasser des matières qui dégagent de la fumée ou qui brûlent, comme des cigarettes, des allumettes ou des

cendres encore chaudes.

- N'utilisez pas l'appareil sans séparateur, filtre ou vide-poussière.
- Branchez l'appareil uniquement dans une prise correctement mise à la terre. Consultez les instructions de mise à la terre.

MISE EN GARDE : POUR RÉDUIRE LES RISQUES DE DOMMAGE :

- Évitez d'utiliser l'appareil pour ramasser des objets durs ou aux arêtes tranchantes, car ils pourraient endommager l'appareil.
- Rangez l'appareil adéquatement à l'intérieur et dans un endroit sec. N'exposez pas l'appareil à des conditions de gel.
- N'utilisez pas d'objet aux arêtes tranchantes pour nettoyer le tuyau, car cela risquerait de l'endommager.
- Lorsque le rouleau-brosse est en marche, ne laissez pas l'appareil trop longtemps au même endroit, car vous risqueriez d'endommager le plancher.

INSTRUCTIONS DE MISE À LA TERRE

Cet appareil doit être mis à la terre. S'il devait mal fonctionner ou être endommagé, la mise à la terre fournira au courant électrique une résistance moindre afin de réduire le risque de décharge électrique. Cet appareil est muni d'un cordon électrique comportant un conducteur de protection (C) et une fiche de mise à la terre (A). La fiche doit être insérée dans une prise appropriée (B) qui est bien installée et mise à la terre conformément à tous les codes et règlements locaux.

AVERTISSEMENT :

Le branchement inapproprié du conducteur de protection peut entraîner des risques de décharge électrique. Consultez un électricien ou un technicien qualifié si vous n'êtes pas certain que la prise est bien mise à la terre. Ne modifiez pas la fiche fournie

VOUS AVEZ UNE QUESTION?

HOOVER^{MD} A LA RÉPONSE!



COMMENCEZ PAR LE SOUTIEN
HOOVER.COM/HELP

NE RETOURNEZ PAS LE
PRODUIT EN MAGASIN

Consultez d'abord les
ressources accessibles en
tout temps, notamment:

FAQs

VIDÉOS DE PRÉSENTATION
VIDÉOS DE DÉPANNAGE

Ou communiquez avec nous
et nous vous aiderons.

SERVICE CLIENTÈLE

800-944-9200

du lundi au vendredi, de 9 h à 18 h (HNE)

POUR COMMENCER

AVERTISSEMENT : Assemblez complètement le produit avant de l'utiliser.

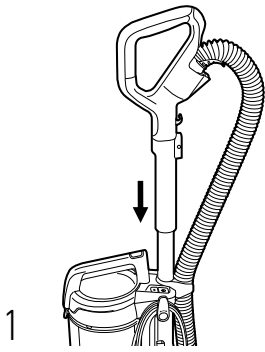

1 Insérez fermement la poignée dans le corps de l'aspirateur.

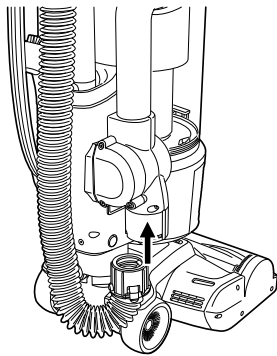

2 Insérez le tuyau dans le port du tuyau. Vous entendrez un « clic » une fois qu'il sera fixé.

FONCTIONNEMENT

MISE EN GARDE : N'utilisez pas l'aspirateur pour toiletter un animal.

MISE EN GARDE : Redoublez de prudence lorsque vous utilisez l'appareil dans un escalier. Pour éviter tout dommage ou blessure et empêcher l'appareil de tomber, placez toujours ce dernier au bas des escaliers ou sur le plancher. Ne placez pas l'appareil sur les marches d'un escalier ou sur un meuble, car cela peut entraîner des dommages ou des blessures. Lorsque vous utilisez des accessoires, assurez-vous que la poignée est toujours en position verticale.

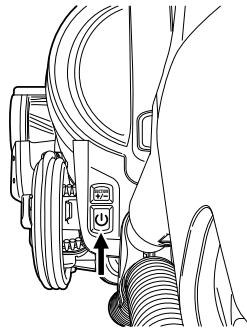

1 Allumage/extinction de l'appareil.

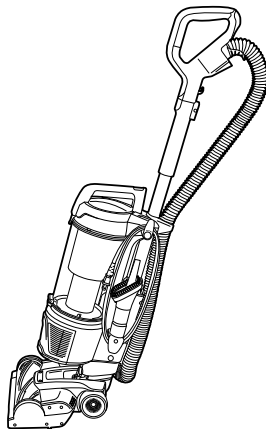

2 Appuyez sur la buse avec le pied et inclinez la poignée vers l'arrière.

UTILISATION DU TUYAU ET DES ACCESSOIRES

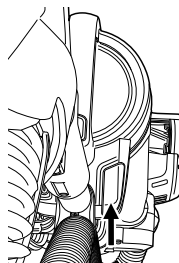

1 Assurez-vous que l'aspirateur est en position verticale et appuyez sur le bouton de dégagement de la bague.

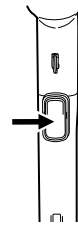

2 Appuyez sur le bouton de libération de la poignée pour utiliser la poignée uniquement pour le nettoyage au-dessus du sol.

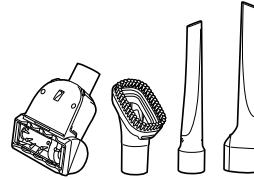

3 Installez l'accessoire de nettoyage à l'extrémité de la bague ou de la poignée.

- Outil turbo
N° DE PIÈCE #440015876
- Brosse pour tissu d'ameublement et à épousseter 2 en 1
N° DE PIÈCE #440015873
- Suceur plat standard
N° DE PIÈCE #440015874
- Suceur plat à DEL
N° DE PIÈCE #440015875

UTILISATION DE VOTRE PRODUIT

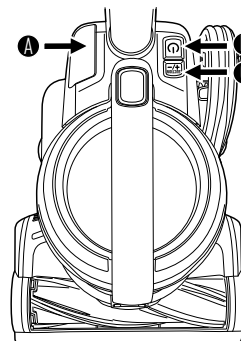

1 A. La poignée se libère pour le nettoyage au-dessus du sol.

B. Bouton d'alimentation ON/OFF.

C. L'unité sera en puissance d'aspiration maximale lorsqu'elle sera allumée.

- Pour réduire la puissance d'aspiration en mode faible, appuyez une fois sur le bouton.
- Maintenez cette touche enfoncée pour désactiver le rouleau de brosse.

ENTRETIEN

AVERTISSEMENT : Pour réduire les risques de blessures, débranchez l'appareil avant de le nettoyer ou de le réparer.

Ce produit ne contient pas de pièces réparables.

Si l'appareil ne fonctionne pas comme il le devrait, s'il est tombé, s'il a été endommagé, s'il est resté à l'extérieur ou s'il a été mouillé, appelez le service clientèle au **1-800-944-9200** avant de continuer à l'utiliser.

VIDER LE VIDE-POUSSIÈRE

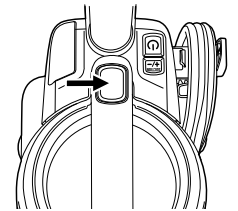

1 Appuyez sur le bouton de dégagement du vide-poussière.

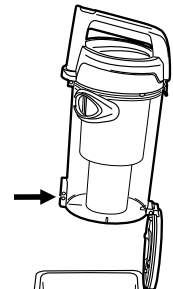

2 Tenez le vide-poussière au-dessus de votre poubelle et appuyez sur le loquet du panneau du vide-poussière pour le vider.

NETTOYAGE DES FILTRES : FILTRE D'ÉCHAPPEMENT

N° DE PIÈCE #440015877

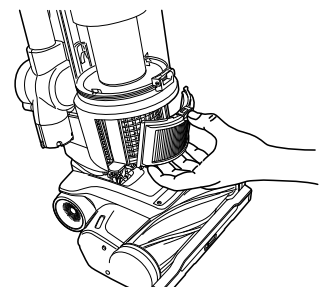

1 Inclinez l'aspirateur vers l'arrière, puis relâchez le loquet pour retirer le filtre d'échappement.

ENTRETIEN

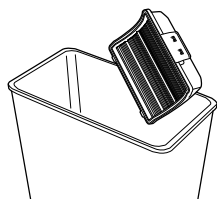

- 2 Tapotez le filtre sur la poubelle et essuyez la poussière restante à l'aide d'un chiffon sec. Remettez le filtre d'évacuation sur l'aspirateur.

NETTOYAGE DU FILTRE LAVABLE N° DE PIÈCE #440015878

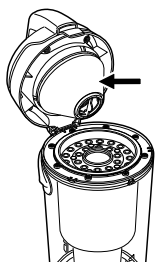

- 1 Retirez le bac à poussière, puis retirez le filtre du couvercle du bac à poussière.

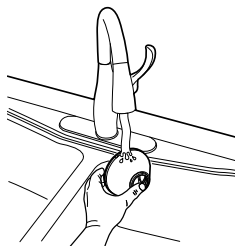

- 2 Rincez le filtre avec de l'eau uniquement jusqu'à ce que le filtre soit propre et que l'eau soit claire. Pressez doucement le filtre pour enlever l'excès d'eau. Pressez doucement le filtre pour enlever l'excès d'humidité.



- 3 Laissez l'ensemble du filtre sécher à l'air pendant au moins 24 heures.
IMPORTANT : Avant de le remettre en place, le filtre doit être complètement sec. Cela peut prendre entre 24 et 48 heures. Vérifiez l'humidité à l'intérieur du filtre avant de le remplacer.

RETRAIT DES OBSTRUCTIONS DANS LE SYSTÈME

Si vous rencontrez une perte d'aspiration ou que vous remarquez des débris jaillir de la buse, nous vous recommandons de vérifier la buse, le tube, le tuyau et les filtres pour déceler tout signe visible d'obstruction ou d'accumulation de débris. Il est également recommandé de rincer le filtre s'il y a une accumulation de saleté et de poussière sur le filtre. Cela devrait aider à améliorer le rendement de votre aspirateur.

CONSEIL

L'aspirateur est équipé d'un arrêt automatique du rouleau-brosse en cas de surcharge ou de blocage. Vérifiez qu'il n'y a pas d'obstruction dans la zone du rouleau-brosse et retirez les obstructions éventuelles. Une fois les obstructions éliminées, reprenez le nettoyage normalement.

PROTECTION THERMIQUE

Votre appareil est équipé d'un rupteur thermique interne afin de le protéger contre la surchauffe.

L'appareil cessera de fonctionner si ce rupteur thermique s'active. Voici ce qu'il faut faire lorsque ceci survient :

1. Mettez l'appareil hors tension et débranchez-le.
2. Videz le vide-poussière.
3. Inspectez l'orifice de la buse, le connecteur, le tuyau, le manchon du vide-poussière, le filtre cyclonique, le filtre lavable et le filtre d'échappement pour déceler toute obstruction. Dégagez toutes les obstructions visibles.
4. Lorsque l'appareil est hors tension et que le moteur a refroidi pendant 30 minutes, le rupteur thermique se désactivera et vous pourrez poursuivre le nettoyage.

Votre appareil devra être réparé si le rupteur thermique se réinitialise constamment après avoir respecté les étapes ci-dessus.

DÉPANNAGE

AVERTISSEMENT : Pour réduire les risques de blessures, débranchez l'appareil avant de le nettoyer ou de le réparer.

TROUVEZ LES PIÈCES DE RECHANGE ET LES ACCESSOIRES OFFERTS SUR HOVER.COM.

SI L'APPAREIL NE FONCTIONNE PAS COMME IL LE DEVRAIT, EST TOMBÉ, EST ENDOMMAGÉ, A ÉTÉ LAISSÉ À L'EXTÉRIEUR OU A PRIS L'EAU, APPOORTEZ-LE À UN CENTRE DE RÉPARATION OU COMMUNIQUEZ AVEC LE SERVICE À LA CLIENTÈLE AU 1-800-944-9200 AVANT DE CONTINUER À L'UTILISER.

IDENTIFIEZ TOUJOURS VOTRE NETTOYEUR PAR LE NUMÉRO DE MODÈLE COMPLET. (LE NUMÉRO DE MODÈLE EST SITUÉ À L'ARRIÈRE DE L'APPAREIL.)

PROBLÈME	SOLUTION POSSIBLE
L'aspirateur ne s'ALLUME pas.	<ol style="list-style-type: none"> 1. Veillez à toujours le brancher fermement et correctement. 2. Le protecteur thermique a peut-être été activé - débranchez votre aspirateur, vérifiez qu'il n'est pas obstrué et laissez-le refroidir pendant 30 minutes. Si cela ne fonctionne pas, il se peut que la prise de courant murale ne soit pas sous tension. 3. Vérifiez les fusibles ou les disjoncteurs de votre domicile. Si un fusible est brûlé ou un disjoncteur s'est déclenché, remplacez le fusible ou réenclenchez le disjoncteur.
Mon aspirateur est difficile à pousser	<ol style="list-style-type: none"> 1. Passez en mode faible en appuyant sur le bouton de mode. 2. Ouvrez la valve de la buse en la faisant glisser.
Mon aspirateur perd de la puissance d'aspiration et (ou) n'aspire pas	<ol style="list-style-type: none"> 1. Veillez à vider le vide-poussière s'il est plein. Vérifiez que le vide-poussière est bien assemblé et installé dans l'appareil. 2. Le filtre de votre aspirateur ou le système est peut-être obstrué. Reportez-vous à la section Entretien du présent guide pour connaître les instructions de nettoyage des obstructions. 3. Votre filtre est peut-être sale. Les filtres pré-moteurs doivent être rincés tous les 2 à 3 mois. Reportez-vous à la section Entretien pour connaître les instructions de nettoyage des filtres. 4. Réglez le mode pour le type de sol approprié.
Mon rouleau-brosse ne tourne pas	<ol style="list-style-type: none"> 1. Débranchez l'aspirateur et retirez tout amas de poils ou obstruction autour du rouleau-brosse. 2. Reprenez le travail normalement.

GARANTIE

GARANTIE LIMITÉE POUR LES PRODUITS HOOVER^{MD} / GARANTIE LIMITÉE DE 5 (CINQ) ANS (UTILISATION DOMESTIQUE)

Si le présent produit ne fonctionne pas comme il a été annoncé, communiquez avec le service à la clientèle de TTI Floor Care North America en composant le **1 800 944.9200**. Assurez-vous d'avoir en main la preuve d'achat et le numéro de modèle du produit couvert par la garantie.

Le fait de ne pas enregistrer le produit ne diminue pas les droits de garantie du produit.

ÉLÉMENTS COUVERTS PAR LA PRÉSENTE GARANTIE :

Cette garantie limitée fournie par Royal Appliance Mfg. Co., exerçant ses activités sous TTI Floor Care North America (appelée « garant » ci-après) s'applique uniquement aux produits achetés aux États-Unis (y compris ses territoires et possessions), au Canada et par l'intermédiaire du programme d'échanges militaires américain. Ce produit est garanti pour des conditions normales d'utilisation et d'entretien domestiques, comme le stipule le Guide d'utilisation, contre les défauts de matériaux et de fabrication pour une période complète de CINQ ans à compter de la date d'achat (ci-après la « période de garantie »). Si le garant détermine que le problème que vous rencontrez est couvert en vertu des modalités de cette garantie (une « réclamation couverte par la garantie »), nous prendrons l'une des mesures suivantes à notre entière discrétion et sans frais (sous réserve du coût d'expédition) : i) nous réparerons votre produit, ii) nous vous expédierons un produit de rechange, selon la disponibilité des produits, ou iii) nous vous enverrons un produit similaire de valeur égale ou supérieure dans le cas où les pièces ou le produit de rechange applicables ne sont pas raisonnablement disponibles. Dans le cas peu probable où nous serions incapables de réparer votre produit ou d'expédier un produit de rechange ou un produit similaire, nous nous réservons le droit, à notre entière discrétion, de vous offrir un remboursement ou un crédit en magasin (le cas échéant) équivalant au prix d'achat réel en date de l'achat initial, comme indiqué sur le reçu de vente original. Les pièces de rechange peuvent être nouvelles, remises à neuf, légèrement utilisées ou réusinées, à l'entière discrétion du garant.

PERSONNES COUVERTES PAR LA PRÉSENTE GARANTIE :

La présente garantie limitée s'applique uniquement à l'acheteur original, avec une preuve d'achat provenant du garant ou d'un détaillant autorisé des produits du garant aux États-Unis, au Canada et par l'intermédiaire du programme d'échanges militaires américain.

ÉLÉMENTS NON COUVERTS PAR LA PRÉSENTE GARANTIE :

La présente garantie ne couvre pas toute utilisation commerciale du produit (p. ex., utilisation dans le cadre de services ménagers, de conciergerie ou de location de matériel ou de toute autre activité générant un revenu),

l'entretien inadéquat du produit, l'utilisation inadéquate du produit, la négligence, les actes de vandalisme ou l'utilisation d'une tension électrique autre que celle indiquée sur la plaque signalétique de ce produit. La présente garantie ne couvre pas les dommages résultant d'un cas de force majeure, d'un accident, d'actes ou d'omission de la part du propriétaire, de l'entretien de ce produit autre que par le garant ou un fournisseur de service autorisé par le garant (le cas échéant) ou en raison d'actes qui sont hors du contrôle du garant. La présente garantie ne couvre pas non plus l'utilisation à l'extérieur du pays d'achat initial du produit ni sa revente par le propriétaire original. La présente garantie ne couvre pas le ramassage, la livraison, le transport et la réparation à domicile. De plus, elle ne couvre pas les produits qui ont été modifiés ou les réparations nécessaires en raison de l'usure normale ou de l'utilisation d'autres produits, pièces ou accessoires qui sont incompatibles avec ce produit ou qui nuisent à son fonctionnement, à son rendement ou à sa durabilité. Les articles ayant une usure normale ne sont pas couverts par cette garantie. Selon le produit, les articles ayant une usure normale peuvent comprendre, sans s'y limiter, les courroies, les filtres, les rouleaux-brosses, les ventilateurs soufflants, le souffleur et les tuyaux d'aspirateur, les sacs d'aspirateurs et les attaches.

AUTRES CONDITIONS IMPORTANTES :

La présente garantie n'est pas transférable et ne peut être cédée; toute cession effectuée en violation de cette interdiction est annulée. La présente garantie sera régie et interprétée selon les lois de l'État de la Caroline du Nord. La période de garantie ne peut pas être prolongée par une réparation ou un remplacement des piles, des pièces ou des produits exécuté en vertu de la présente garantie.

LA PRÉSENTE GARANTIE LIMITÉE EST L'UNIQUE GARANTIE ET RECOURS ET TOUTE GARANTIE EXPLICITE OU IMPLICITE AUTRE QUE LA GARANTIE LIMITÉE PRÉSENTÉE CI-DESSUS, Y COMPRIS LES GARANTIES IMPLICITES DE QUALITÉ MARCHANDE ET DE CONVENANCE À UNE FIN PARTICULIÈRE, EST EXPRESSÉMENT DÉCLINÉE.

LE GARANT NE POURRA EN AUCUN CAS ÊTRE TENU RESPONSABLE DE TOUT DOMMAGE INTÉRÊT SPÉCIAL OU DOMMAGE INDIRECT, ACCESSOIRE OU CONSÉCUTIF DE QUELQUE NATURE QUE CE SOIT SUBI PAR LE PROPRIÉTAIRE DU PRODUIT OU PAR TOUTE PARTIE RÉCLAMANT PAR L'INTERMÉDIAIRE DU PROPRIÉTAIRE, QU'ILS RELÈVENT DE LA RESPONSABILITÉ CONTRACTUELLE, DE LA NÉGLIGENCE, DE LA RESPONSABILITÉ CIVILE DÉLICTEUELLE OU DE LA RESPONSABILITÉ STRICTE DU FAIT DES PRODUITS, OU QU'ILS DÉCOULENT DE QUELQUE CAUSE QUE CE SOIT, MÊME SI LA PRÉSENTE GARANTIE N'ATTEINT PAS SON OBJET ESSENTIEL. DANS LES LIMITES PERMISES PAR LA LOI APPLICABLE, AUCUNE GARANTIE RÉSULTANT D'UNE THÉORIE JURIDIQUE, LE CAS ÉCHÉANT, NE PEUT DÉPASSER LA DURÉE DE LA GARANTIE LIMITÉE AUX PRÉSENTES. LA RESPONSABILITÉ DU GARANT À VOTRE ENDROIT POUR TOUTS LES COÛTS, QUELS QU'ILS SOIENT, DÉCOULANT DE CETTE DÉCLARATION DE GARANTIE LIMITÉE SE LIMITE AU MONTANT PAYÉ POUR CE PRODUIT AU MOMENT DE L'ACHAT INITIAL. Certains États n'autorisent pas l'exclusion

ni la restriction des dommages indirects ou accessoires, l'exclusion de garanties implicites ou les limites de durée d'une garantie implicite; par conséquent, les restrictions ou exclusions précédentes peuvent ne pas s'appliquer. La présente garantie vous donne des droits précis. Vous pouvez également avoir d'autres droits, lesquels varient d'une province à l'autre.

PIÈCES ET ACCESSOIRES D'ORIGINE :

Nous vous recommandons d'utiliser uniquement des solutions (pour les shampooineuses), des pièces et des accessoires d'origine HOOVER^{MD}. Les dommages causés par l'utilisation d'autres solutions, pièces et accessoires que celles d'origine HOOVER^{MD} ne sont pas couverts par votre garantie et peuvent l'annuler.



WINDTUNNEL™ ASPIRADORA VERTICAL

MANUAL DEL USUARIO

MODELO: Tangle Guard™

IMPORTANTE: LEA ESTE MANUAL CON ATENCIÓN ANTES DE ENSAMBLAR Y USAR ESTE APARATO.

El único uso previsto para este producto es el uso doméstico. Si se utiliza comercialmente la garantía queda anulada.



en el tomacorriente, solicite la instalación de un tomacorriente correspondiente a un electricista calificado. Este aparato tiene como fin su uso en un circuito de 120 voltios nominales y cuenta con un enchufe de puesta a tierra que se parece al enchufe (A) de la Fig. 1.

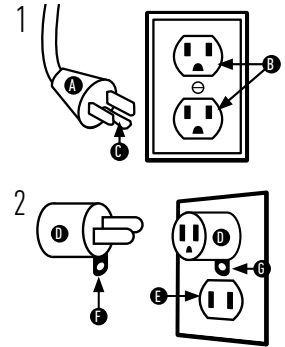

Para conectar este enchufe a un receptáculo de 2 polos (E), en caso de que no haya un tomacorriente correctamente puesto a tierra (Fig. 2), se puede utilizar un adaptador temporario (D). Dicho adaptador debe utilizarse solo hasta que un electricista calificado instale el correspondiente tomacorriente puesto a tierra (B) (Fig. 1). La oreja rígida, el terminal o algo similar (F) que se extiende del adaptador se debe conectar a una puesta a tierra permanente (G), como la cubierta de la tapa del tomacorriente debidamente puesta a tierra (Fig. 2). Toda vez que utilice el adaptador, deberá ser sostenido en su lugar con un tornillo de metal. NOTA: En Canadá, el Código Eléctrico Canadiense no permite el uso de un adaptador temporal.

INSTRUCCIONES DE SEGURIDAD IMPORTANTES CONSERVE ESTAS INSTRUCCIONES

LEA TODAS LAS ADVERTENCIAS E INSTRUCCIONES DE SEGURIDAD ANTES DE USAR ESTE PRODUCTO.

ADVERTENCIA: Cuando use producto eléctricos, siempre deben seguirse las precauciones básicas para evitar descargas eléctricas, incendios y/o lesiones graves, incluidas las siguientes:

- Arme la unidad por completo antes de ponerla en funcionamiento.
- Utilice la limpiadora sólo con el voltaje especificado en la placa de datos de la parte posterior de la limpiadora.
- No descuide el producto cuando esté enchufado. Desenchufe el aparato del tomacorriente cuando no esté en uso y antes del servicio de mantenimiento.
- No utilizar en el exterior ni en superficies húmedas.
- Evite que se lo utilice como un juguete. Los niños de 12 años o menos no deben utilizar la unidad. Cuando la utilicen niños o se utilice cerca de ellos, será necesario hacerlo bajo una estricta supervisión. Para evitar lesiones o daños, mantenga a los niños alejados del producto y no permita que introduzcan los dedos ni objetos en ninguna de las aberturas del producto.
- Utilice la unidad únicamente según el uso descrito en este manual del usuario. Utilice únicamente los accesorios recomendados por HOOVER®.
- No utilice el producto si el cable o el enchufe se encuentran dañados. Si el producto no funciona como debe; si se ha caído, ha sido dañado, dejado a la intemperie o sumergido en agua, llame al servicio de atención al cliente al 1-800-944-9200 antes de seguir usándolo.
- No tire del aparato ni lo transporte tomándolo por el cable, no use el cable como una manija, no cierre una puerta sobre el cable ni lo enrolle alrededor de bordes o esquinas filosas. No pase el aparato por encima del cable. Mantenga el cable lejos de

las superficies calientes.

- No lo desenchufe tirando del cable. Para desenchufarlo, tome el enchufe, no el cable.
- No manipule el enchufe ni el aparato con las manos mojadas.
- No coloque ningún objeto en las aberturas. No utilice la unidad si alguna de sus aberturas se encuentra bloqueada. Manténgala libre de polvo, pelusas, cabello y cualquier otro elemento que pueda disminuir el flujo de aire.
- Evite que el cabello, la ropa suelta, los dedos y cualquier otra parte del cuerpo entren en contacto con las aberturas y las piezas móviles de la unidad.
- Apague todos los controles antes de desenchufarlo.
- Extreme las precauciones cuando limpie en escaleras. Para evitar lesiones o daños físicos, y a fin de evitar que la aspiradora se caiga, colóquela siempre al pie de las escaleras o sobre el suelo. No coloque la limpiadora sobre las escaleras ni sobre un mueble, ya que pueden generarse lesiones o daños. Al utilizar las herramientas, asegúrese siempre de que el mango esté en posición vertical.
- No utilice la unidad para aspirar líquidos combustibles o inflamables, tales como gasolina o restos de madera lijada, ni la utilice en áreas en las que dichas sustancias puedan estar presentes.
- Desenchufe antes de conectar el Turbo Tool.
- No aspire nada que se encuentre en combustión o emita humo, como cigarrillos, fósforos o cenizas calientes.
- No utilice el aparato si no tiene colocado el separador, los filtros o la copa de recolección de residuos.
- Conecte el aparato solamente a un tomacorriente que tenga la debida puesta a tierra. Consulte la sección Instrucciones de puesta a tierra.

PRECAUCIÓN:

PARA DISMINUIR EL RIESGO DE DAÑOS:

- Evite aspirar objetos duros y filosos con este producto, ya que pueden dañarlo.
- Almacénelo apropiadamente en interiores, en un lugar seco. No exponga la máquina a temperaturas muy frías.
- No utilice objetos filosos para limpiar la manguera, ya que pueden dañar la unidad.
- Con el cepillo giratorio encendido, evite dejar la aspiradora apoyada en un lugar por mucho tiempo. Esto puede dañar el piso.

INSTRUCCIONES DE PUESTA A TIERRA:

Este aparato debe conectarse a tierra. Si existe un mal funcionamiento o una rotura, la puesta a tierra proporciona una vía con la menor resistencia para la corriente eléctrica a fin de reducir el riesgo de descarga eléctrica. El aparato viene equipado con un cable que presenta un conductor de puesta a tierra del equipo (C) y un enchufe de puesta a tierra (A). El enchufe se debe insertar en un tomacorriente apropiado (B) que esté correctamente instalado y puesto a tierra, de conformidad con todos los códigos y las ordenanzas locales.

ADVERTENCIA:

La conexión incorrecta del conductor de puesta a tierra del equipo puede generar riesgo de descarga eléctrica. Consulte con un electricista o técnico calificado si tiene dudas sobre la puesta a tierra correcta del tomacorriente. No modifique el enchufe incluido en el aparato: si no encaja

¿TIENE UNA PREGUNTA?

¡HOOVER TIENE LA RESPUESTA!



COMIENCE CON
HOOVER.COM/HELP

NO DEVUELVA LA UNIDAD A LA TIENDA

Comience con recursos como estos todos los días de la semana:

PREGUNTAS FRECUENTES
VIDEOS INSTRUCTIVOS
VIDEOS DE RESOLUCIÓN DE PROBLEMAS

O llame y lo guiaremos.

ASISTENCIA AL CLIENTE
800-944-9200
Lun a vie de 9 am a 6 pm EST

CÓMO COMENZAR

ENSAMBLAJE

Ensamble completamente el producto antes de utilizarlo.

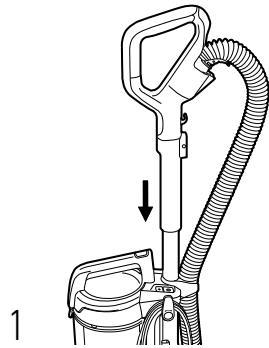

1 Ensamble completamente el producto antes de utilizarlo.

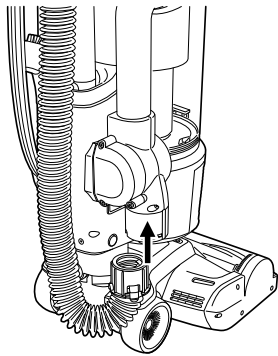

2 Inserte la manguera en el puerto. Hará clic cuando esté asegurada.

FUNCIONAMIENTO

PRECAUCIÓN: La maquina no debe utilizarse para limpiar mascotas.

PRECAUCIÓN: Extreme las precauciones cuando limpie en escaleras. Para evitar lesiones o daños físicos, y a fin de evitar que la aspiradora se caiga, colóquela siempre al pie de las escaleras o sobre el suelo. No coloque la aspiradora sobre las escaleras ni sobre un mueble, ya que pueden generarse lesiones o daños. Cuando utilice las herramientas accesorias, siempre asegúrese de que el mango se encuentre en posición vertical.

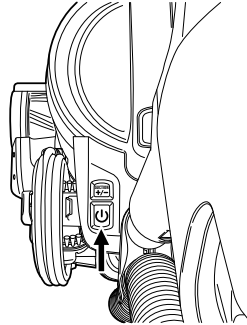

1 Encienda/apague la unidad.

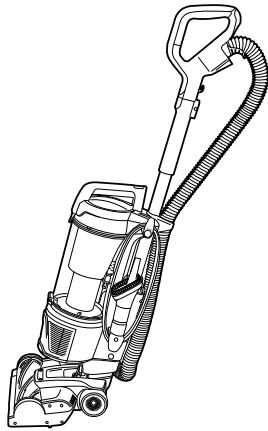

2 Pise la boquilla y tire el mango hacia atrás.

CÓMO USAR LA MANGUERA Y LAS HERRAMIENTAS

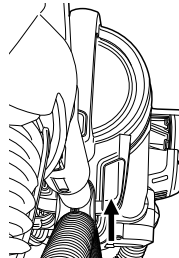

1 Asegúrese de que la aspiradora esté en posición vertical y presione el botón de liberación de la varilla.

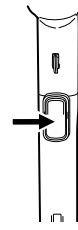

2 Presione el botón de liberación del mango para utilizarlo solo para la limpieza de superficies que no sean pisos.

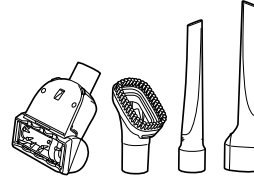

3 Conecte el accesorio deseado al extremo de la varilla o del mango.

- HERRAMIENTA TURBO N.º DE PIEZA 440015876
- Herramienta de tapicería y cepillo para el polvo 2 en 1 Part #: 440015873
- Boquilla para limpieza en rincones Part #: 440015874
- Herramienta LED para hendiduras Part #: 440015875

UTILIZACIÓN DE SU PRODUCTO

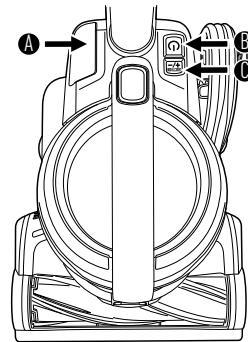

1

A. Libera el mango para la limpieza de superficies que no sean pisos.
B. Botón de ON/OFF (encendido/apagado).
C. La unidad estará en potencia de succión máxima cuando se encienda.

- Para disminuir la potencia de succión al modo bajo, presione el botón una vez.
- Presiona y mantén presionado para apagar el rodillo.

MANTENIMIENTO

ADVERTENCIA: Para disminuir el riesgo de lesiones físicas, desenchufe la unidad antes de limpiarla o realizarle un servicio de mantenimiento.

Este producto no contiene piezas que el usuario pueda reparar.

Si el aparato no funciona como debe, si se ha caído, dañado o dejado a la intemperie, o si se ha sumergido en agua, llévelo a un Centro técnico o comuníquese con el Servicio de atención al cliente al **1-800-944-9200** antes de continuar usándolo.

VACIADO DE LA COPA DE RECOLECCIÓN DE RESIDUOS

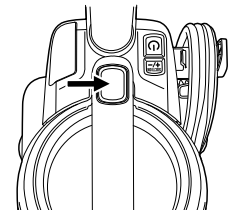

1 Presione el botón de liberación de la copa de recolección de residuos.

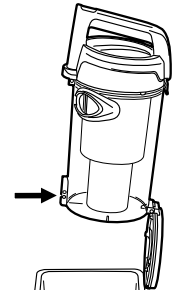

2 Vacíe sobre un bote de basura presionando el mecanismo de liberación de la trampa.

LIMPIEZA DEL FILTRO DE ESCAPE N.º DE PIEZA 440015877

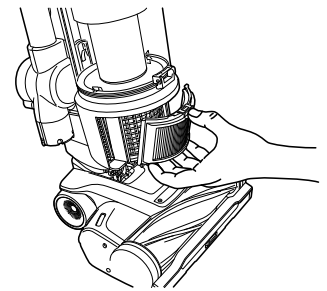

1 Incline la aspiradora hacia atrás, luego suelte el pestillo para quitar el filtro de escape.

MANTENIMIENTO



LIMPIEZA DEL FILTRO ENJUAGABLE N.º DE PIEZA 440015878

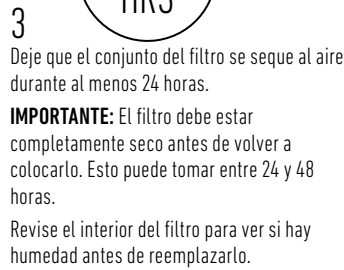
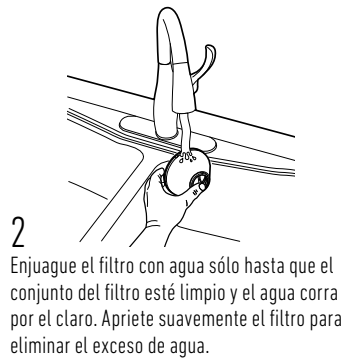

EXTRACCIÓN DE OBSTRUCCIONES DEL SISTEMA

Si está experimentando una pérdida de succión, o si nota que la boquilla está expulsando desechos, le recomendamos que revise la boquilla, el tubo, la manguera y los filtros para detectar cualquier signo visible de bloqueo o acumulación de desechos. También se recomienda enjuagar el filtro si hay suciedad y polvo acumulados visibles en el filtro. Esto debería mejorar el rendimiento de su aspiradora.

CONSEJO

La aspiradora cuenta con un apagado automático del cepillo giratorio que se acciona en caso de sobrecarga o atascamiento. Verifique si hay obstrucciones en la zona del cepillo giratorio y retírelas. Una vez que elimine las instrucciones, reanude la limpieza normalmente.

PROTECCIÓN TÉRMICA

Se ha colocado un protector térmico en la limpiadora para protegerla contra el sobrecalentamiento. Cuando dicho protector se active, la limpiadora dejará de funcionar. De ser así, proceda como se indica a continuación:

1. APAGUE la limpiadora y desenchúfela del tomacorriente.
2. Vacíe la copa de recolección de residuos.
3. Revise la entrada de la boquilla, el conector de la manguera, la manguera, la entrada de la copa de recolección de residuos, el filtro ciclónico, el filtro enjuagable y el filtro de escape en busca de obstrucciones. Limpie cualquier obstrucción que encuentre.
4. Una vez que la limpiadora esté desenchufada y el motor se haya enfriado durante 30 minutos, el protector térmico se desactivará y usted podrá retomar la limpieza.

Si el protector térmico continúa activándose luego de haber seguido los pasos anteriores, significa que su limpiadora requiere de un servicio de mantenimiento.

RESOLUCIÓN DE PROBLEMAS

ADVERTENCIA: Para disminuir el riesgo de lesiones físicas, desenchufe la unidad antes de limpiarla o realizarle un servicio de mantenimiento.

ESTE PRODUCTO NO CONTIENE PIEZAS QUE EL USUARIO PUEDA REPARAR.

SI EL APARATO NO FUNCIONA COMO DEBE, SI SE HA CAÍDO, DAÑADO O DEJADO A LA INTEMPERIE, O SI SE HA SUMERGIDO EN AGUA, LLÉVELO A UN CENTRO TÉCNICO O COMUNÍQUESE CON EL SERVICIO DE ATENCIÓN AL CLIENTE AL 1-800-944-9200 ANTES DE CONTINUAR USÁNDOLO.

IDENTIFIQUE SIEMPRE SU LIMPIADORA POR EL NÚMERO DE MODELO COMPLETO. (EL NÚMERO DE MODELO APARECE EN LA PARTE TRASERA DE LA LIMPIADORA).

PROBLEMA	SOLUCIÓN POSIBLE
La aspiradora no enciende.	<ol style="list-style-type: none"> 1. Asegúrese siempre de enchufarla en forma firme. 2. Es posible que el protector térmico se haya activado: desenchufe la aspiradora, compruebe que no haya elementos obstructores y déjela enfriar durante 30 minutos. Si esto no funciona, puede ser que no haya tensión en el enchufe de la pared. 3. Revise el fusible o el disyuntor del hogar. Si encuentra un fusible quemado o un disyuntor activado, reemplace el fusible o restablezca el disyuntor.
Es difícil empujar la aspiradora.	<ol style="list-style-type: none"> 1. Establezca el modo bajo presionando el botón Mode (modo). 2. Abra la válvula de la boquilla.
Mi aspiradora pierde succión y/o no recoge residuos	<ol style="list-style-type: none"> 1. Asegúrese de vaciar la copa de recolección de residuos si está llena. Compruebe que la taza de recolección de residuos esté armada e instalada correctamente en el aparato. 2. La aspiradora tiene una válvula de control de succión debajo del mango. Ajuste la succión cerrando la válvula para aumentarla o abriendo la válvula para reducirla. 3. Es probable que el filtro esté obstruido. Consulte la sección Mantenimiento en este manual para obtener instrucciones sobre cómo eliminar obstrucciones. 4. Establezca el modo bajo presionando el botón Mode (modo).
El cepillo giratorio no gira.	<ol style="list-style-type: none"> 1. Desenchufe la unidad y extraiga los cabellos u otras obstrucciones alrededor del cepillo giratorio. 4. Reanude el funcionamiento normal.

GARANTÍA

GARANTÍA LIMITADA PARA PRODUCTOS DE HOOVER® / GARANTÍA LIMITADA DE 5 (CINCO) AÑOS (USO DOMÉSTICO)

Si este producto no cumple con la garantía, comuníquese con el Servicio de atención al cliente de TTI Floor Care North America al 1-800-944-9200. Tenga a mano el comprobante de compra y el número de modelo para el producto cubierto por la garantía.

El hecho de no registrar el producto no disminuye los derechos de garantía del mismo.

COBERTURA DE LA GARANTÍA LIMITADA:

Esta garantía limitada provista por Royal Appliance Mfg. Co., que realiza negocios como TTI Floor Care North America (a la que se hará referencia como "Garante" en el presente documento) se aplica solo a productos adquiridos en EE. UU. (incluidos sus territorios y posesiones), una Tienda de intercambios militares de los EE. UU. o Canadá. En casos de uso y mantenimiento domésticos en condiciones normales y conforme a la Guía del propietario, este producto tiene garantía contra defectos originales en los materiales y en la mano de obra por un período de CINCO años desde la fecha de compra original (el "Período de la garantía"). Si el Garante determina que el problema que presenta cuenta con la cobertura de los términos de esta garantía (un "reclamo de la garantía cubierto"), a nuestro criterio y sin costo (sujeto al costo de envío), (i) repararemos su producto, (ii) enviaremos un producto de reemplazo, que será nuevo o refabricado y estará sujeto a disponibilidad; (iii) en el caso de que las piezas y reemplazos que apliquen no estén disponibles en un tiempo razonable, podemos enviar un producto similar de igual superior valor. En el caso improbable de que no podamos reparar su producto o enviarle un producto de reemplazo o similar, nos reservamos el derecho de, a nuestra discreción, emitir un reembolso o crédito en la tienda (si corresponde) por el precio real de la compra al momento de la compra original según lo reflejado en el recibo de ventas original. Las piezas y reemplazos pueden ser nuevos, reacondicionados, con poco uso o refabricados, según el criterio del Garante.

PERSONAS AFECTADAS POR LA COBERTURA DE LA GARANTÍA LIMITADA:

Esta garantía limitada se extiende únicamente al comprador minorista original, con comprobante de compra original del Garante o un distribuidor autorizado de productos del Garante, en EE. UU., Tiendas de intercambios militares de los EE. UU., y en Canadá.

QUÉ ES LO QUE NO CUBRE ESTA GARANTÍA LIMITADA:

Esta garantía no cubre el uso del producto en operaciones comerciales (tales como servicios de limpieza, portería y servicios de alquiler de equipos, u otra actividad generadora de ingresos); el mantenimiento inadecuado del producto; el producto si ha sido expuesto a abuso, negligencia, mal uso, vandalismo o el uso de voltajes diferentes a los especificados

en la placa de identificación del producto. Esta garantía no cubre los daños resultantes de actos fortuitos, accidentes, actos de omisión del propietario, servicio de este producto por parte de otra entidad distinta del Garante o un proveedor de servicios autorizado por el Garante (si corresponde), u otros actos que estén más allá del control del Garante. Esta garantía tampoco cubre el uso fuera del país en el que se compró el producto originalmente, o la reventa del producto por parte del propietario original. Esta garantía no cubre la recolección, la entrega, el transporte ni las llamadas domésticas. Además, esta garantía no cubre ningún producto que haya sido alterado o modificado, reparado en forma necesaria por el desgaste normal, o en el cual se hayan utilizado productos, piezas o accesorios incompatibles con este producto o que afecten de manera negativa su funcionamiento, rendimiento o durabilidad. Los elementos con desgaste normal no están cubiertos por esta garantía. Según el producto, los elementos con desgaste normal pueden incluir, entre otros, correas, filtros, cepillos giratorios, ventiladores sopladores, sopladores y tubos aspiradores, y bolsas y correas para aspiradoras.

OTROS TÉRMINOS IMPORTANTES:

Esta garantía no es transferible y no puede asignarse, cualquier asignación realizada en contravención con esta prohibición quedará nula. Esta garantía se regirá e interpretará bajo las leyes del estado de Carolina del Norte. El Período de la garantía no se prolongará por el reemplazo de las baterías, piezas o productos, ni en virtud de cualquier reparación realizada conforme a esta garantía.

ESTA GARANTÍA LIMITADA TIENE PREVALENCIA EXCLUSIVA COMO TAL Y COMO RECURSO LEGAL, Y QUEDAN EXPRESAMENTE RECHAZADAS TODAS LAS GARANTÍAS EXPRESAS E IMPLÍCITAS DIFERENTES DE LA GARANTÍA LIMITADA ESTABLECIDA ANTERIORMENTE RESPECTO DE ESTE PRODUCTO, CON INCLUSIÓN DE LAS GARANTÍAS IMPLÍCITAS DE APTITUD PARA LA VENTA O ADECUACIÓN A FINES ESPECÍFICOS. EN NINGÚN CASO, EL GARANTE SERÁ RESPONSABLE POR LOS DAÑOS ESPECIALES, INDIRECTOS, INCIDENTALES O CONSECUENTES DE NINGÚN TIPO QUE SUFRA EL PROPIETARIO O CUALQUIER PARTE QUE RECLAME POR INTERMEDIO DE ESTE, YA SEA CON BASE EN UN CONTRATO, POR NEGLIGENCIA, HECHO ILÍCITO CIVIL O RESPONSABILIDAD OBJETIVA, NI POR NINGUNA OTRA CAUSA, INCLUSO SI ESTA GARANTÍA NO CUMPLE CON SU PROPÓSITO ESENCIAL. EN LA MÁXIMA MEDIDA PERMITIDA POR LAS LEYES APLICABLES, NINGUNA GARANTÍA QUE SURJA DE LA APLICACIÓN DE LA LEY, SI ES APLICABLE, SUPERARÁ LA DURACIÓN DE LA GARANTÍA LIMITADA AQUÍ PROVISTA. LA RESPONSABILIDAD DEL GARANTE POR LOS DAÑOS O POR CUALQUIER COSTO QUE SURJA DE ESTA DECLARACIÓN DE GARANTÍA LIMITADA SE LIMITA AL MONTO PAGADO POR ESTE PRODUCTO AL MOMENTO DE LA COMPRA ORIGINAL.

Algunos estados no permiten la exclusión o la limitación de daños incidentes o consecuentes, descargos de garantías implícitas o limitaciones con respecto a la duración de garantías implícitas; por lo tanto, es posible que las exclusiones, los descargos o las limitaciones no se apliquen en su caso. Esta

garantía le otorga derechos legales específicos. También puede tener otros derechos, que varían según el estado.

PIEZAS Y ACCESORIOS ORIGINALES:

Le recomendamos que use el producto solo con soluciones (para limpiadoras para alfombras y manchas), piezas y accesorios HOOVER® originales. Los daños provocados por el uso de otras soluciones, piezas y accesorios que no sean HOOVER® originales no están cubiertos y pueden anular la garantía.