



EMERGE CORDLESS VACUUM

USER MANUAL

MODEL: BH53600, BH53600V(DI), BH53640VCD,
BH53641VDE, BH53642VDE

IMPORTANT: READ ALL INSTRUCTIONS CAREFULLY BEFORE ASSEMBLY AND USE.

This product is intended for Household use only. If used Commercially warranty is VOID.

Versión en español: Puede encontrar la versión en español de este manual en Hoover.com en esta página de productos.



IMPORTANT SAFETY INSTRUCTIONS SAVE THESE INSTRUCTIONS

READ ALL SAFETY WARNINGS AND INSTRUCTIONS BEFORE USING THIS PRODUCT.

WARNING: WHEN USING AN ELECTRICAL PRODUCT, BASIC PRECAUTIONS SHOULD ALWAYS BE FOLLOWED TO AVOID ELECTRIC SHOCK, FIRE, AND/OR SERIOUS INJURY, INCLUDING THE FOLLOWING:

- Fully assemble product prior to use.
- Do not use charger outdoors.
- Do not use product on wet surfaces. Do not expose to rain. Store Indoors.
- Do not store or charge battery outdoors or on wet surfaces. Do not allow to get wet.
- Do not allow to be used as a toy. Not intended for use by children age 12 and under. Close supervision is necessary when used by or near children. To avoid injury or damage, keep children away from product, and do not allow children to place fingers or other objects into any openings.
- Use only as described in this user manual. Use only HOOVER® recommended attachments and parts.
- Do not use charger with damaged cord or plug. If product or charger is not working as it should, has been dropped, damaged, left outdoors, or dropped into water, call customer service at 1-800-944-9200 prior to continuing use.
- Do not pull or carry charger by cord. Keep cord away from heated surfaces.
- Do not unplug charger by pulling on cord. To unplug charger, grasp the plug, not the cord.
- Do not handle charger, plug, or charger terminals with wet hands.
- Do not put any object into openings. Do not use with any opening blocked; keep free of dust, lint, hair, and anything that may reduce air flow.
- Keep hair, loose clothing, fingers, and all parts

of body away from openings and moving parts.

- Use extra care when cleaning on stairs. To avoid personal injury or damage, and to prevent the products from falling, always place product at bottom of stairs or on floor. Do not place product on stairs or furniture.
- Do not use to pick up flammable or combustible liquids, such as gasoline, or fine wood sandings, or use in areas where they may be present.
- Do not pick up anything burning or smoking, such as cigarettes, matches, or hot ashes.
- Do not use without filters, separator and dirt cup in place.
- Put product away after use to prevent tripping accidents.

WARNING: RISK OF FIRE, PROPERTY DAMAGE, AND INJURY. NEVER EXPOSE YOUR BATTERY PACK, CHARGER, OR UNIT TO WATER, MOISTURE, OR FLUIDS, INCLUDING BUT NOT LIMITED TO CORROSIVE OR CONDUCTIVE FLUIDS, OR ALLOW FLUIDS TO FLOW INSIDE THESE ITEMS.

Corrosive or conductive fluids, such as salt water, chlorine, certain industrial chemicals, and bleach or bleach containing products, etc., can cause a short circuit in the battery pack. If your battery pack is exposed to a corrosive or conductive fluid, do not attempt to use or charge the battery pack and immediately perform the following steps:

- Wear appropriate personal protective equipment, including eye protection and rubber gloves.
- Place your exposed battery pack in a large bucket, such as a 5 gallon or similar bucket, and fill the bucket with regular tap water. Do

not place more than two packs in the bucket.

- Locate the bucket outdoors in an area inaccessible to children and pets and away from all buildings, garages/sheds, structures, vehicles, and combustible/flammable materials.
- Leave the battery pack(s) in the bucket filled with tap water and call Customer Service at 1-800-944-9200 for additional instructions on the proper disposal of the exposed battery pack(s).
- Prevent unintentional starting. Ensure the switch is in the off-position before connecting to battery pack, picking up or carrying the product. Carrying the appliance with your finger on the switch or energizing appliance that have the switch on invites accidents.
- Disconnect the battery pack before making any adjustments, changing accessories or storing product. Such preventative measure reduce the risk of starting the product accidentally.
- Recharge only with the HOOVER® charger. A charger that is suitable for one type of battery pack may create a risk of injury and fire when used with another battery pack.
- Use products only with specifically designated battery packs. Use of any other battery packs may create a risk of injury and fire.
- When battery pack is not in use, keep it away from other metal objects, like paper clips, coins, keys, nails, screws or other small metal objects, that can make a connection from one terminal to another. Shorting the battery terminals together may cause burns or a fire.
- Under abusive conditions, liquid may be ejected from the battery; avoid contact. If contact accidentally occurs, flush with water. If liquid contacts eyes, additionally seek medical help. Liquid ejected from battery may cause irritation or burns.
- Do not use a battery pack or appliance that is damaged or modified. Damaged or modified batteries may exhibit unpredictable behavior resulting in fire, explosion or risk of injury.
- Do not expose a battery pack or appliance to fire or excessive temperatures. Exposure to fire or temperature above 265°F/130°C may cause explosion.
- Follow all charging instructions and do not charge the battery pack or appliance outside of the temperature range specified in the instructions. Charging improperly or at temperatures outside of the specified range may damage the battery and increase the risk of fire.
- This product contains no serviceable parts.
- Do not modify or attempt to repair the appliance or the battery pack except as indicated in the instructions for use and care.

CAUTION: TO REDUCE THE RISK OF DAMAGE:

- Avoid picking up hard, sharp objects with this product, as they may cause damage.
- Store appropriately indoors in a dry place. Do not expose machine to freezing temperatures.
- Do not allow nozzle with brush roll running to sit in one location for an extended period of time, as damage to floor can result.
- Brush roll continues to turn while product is turned on and handle is in upright position. To avoid damage to carpet, rugs, and flooring, avoid tipping cleaner or setting it on furniture, fringed area rugs, or carpeted stairs during tool use.

BATTERY DISPOSAL WARNING – RISK OF EXPLOSION OR EXPOSURE TO TOXIC MATERIAL

LITHIUM-ION BATTERIES

The battery must be collected, recycled or disposed of in an environmentally sound manner. The EPA certified RBRC Battery Recycling Seal on the lithium-ion [Li-ion] battery indicated Techtronic Industries, a corporate affiliate of HOOVER, Inc., is voluntarily participating in an industry program to collect and recycle these batteries at the end of their useful life, when taken out of service in the United States or Canada. The RBRC program provides a convenient alternative to placing used Li-ion batteries into the trash or the municipal waste stream, which may be illegal in your area. Please visit www.rbrc.org/call2recycle/ for information on Li-ion battery recycling and disposal bans/restrictions in your area. HOOVER's involvement in this program is part of our commitment to preserving our environment and conserving our natural resources.



HAVE A QUESTION?

HOOVER® HAS THE ANSWER!



START WITH
HOOVER.COM/HELP

**DO NOT
RETURN TO STORE**

Start with 24/7
resources like these:

**FAQs
HOW-TO-VIDEOS
TROUBLESHOOTING
VIDEOS**

**Or call us and
we'll talk you through it.**

**CUSTOMER SUPPORT
800-944-9200**

Mon-Fri, 9am-6pm EST

CHARGING YOUR PRODUCT

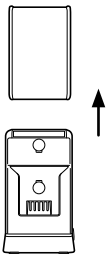

1
Plug in the charger, then attach the battery pack to the charger by aligning the ribs on the battery pack to the grooves in the charger.

2
Slide the battery pack into the charger.

NOTE: The lights on the battery will show the state of charge. If the light on the charger flashes red, there is an error with the battery or the charger. If this occurs, disconnect and reconnect the battery or call customer service for support. Once charge is complete, lights on the battery and charger will turn off.

3
To remove the battery pack, press the latches and pull up.

NOTE: During charging, the pack and ambient temperature should be between 41 to 86° F (5 and 30° C). The charger will sense if the pack, or ambient temperature, is too cold or too hot, and will return an error code (red LED will be on) and not charge the pack.

ASSEMBLY

Fully assemble product prior to use.



1
Fit the dirt cup onto the hooks, then rock it up into the handheld so it secures into place.

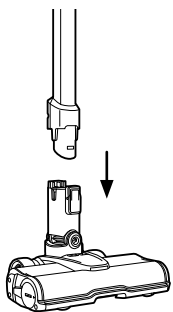

2
Push the reach wand down onto the powered nozzle until it clicks into place.

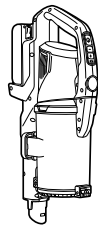

3
Push the handheld down onto the reach wand until it clicks into place.

NOTE: Fully charge battery before first use. This will take 3-4 hours. Due to federal regulations, the battery does not come fully charged.

STORING YOUR VACUUM

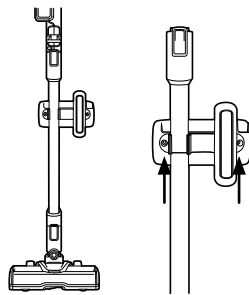

1
Choose the desired location, then place the mount on the wall at the desired height. Mark the wall anchor locations. Install the anchors and screw the mount to the wall.

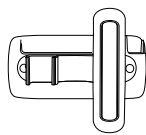

2
Store the vacuum by firmly pressing the product into the wall mount to secure.

NOTE: Accessories can be stored by sliding them onto the top and bottom of the wall mount.

NOTE: Vacuum can be locked into upright position, but is not meant to be left standing unattended.

3
Slide the battery pack into the charger.

OPERATION

CAUTION: Put product away after use to prevent tripping accidents.

CAUTION: Not to be used for grooming a pet.

USING YOUR PRODUCT

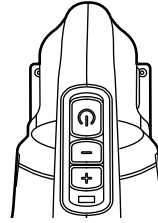

- 1**
- ON/OFF power button.
 - Unit turns on in Default mode.
 - • To increase runtime for hard floors and everyday messes.
 - + • To increase suction for more embedded messes.
 - • Battery LED is illuminated WHITE when on and RED when battery is low.

NOTE: Pressing the - or + will increase or decrease the power level from where it is currently running.

HANDHELD MODE

WARNING: To avoid serious personal injury, always remove the battery pack from the product when connecting or disconnecting accessories.

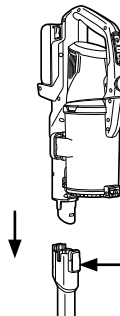

1
Press the release button on attachment and pull to separate.

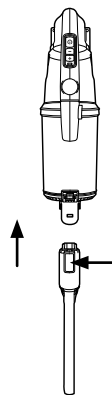

2
Push the chosen accessory into the handheld until it clicks into place.

CLEANING UP HIGH

WARNING: To avoid serious personal injury, always remove the battery pack from the product when connecting or disconnecting accessories.

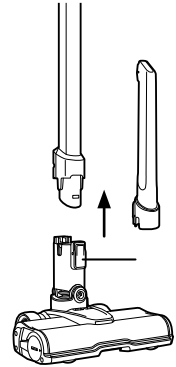

1
Press the release button on attachment and pull to separate.

2
Push the accessory into the reach wand until it clicks into place.

CAUTION: To avoid injury, particularly to face and head, keep hair, loose clothing, fingers and all parts of the body away from revolving brush.

MAINTENANCE

WARNING: To reduce the risk of personal injury - Turn power switch off and remove battery before cleaning or servicing.

This product contains no serviceable parts.

If appliance is not working as it should, has been dropped, damaged, left outdoors, or dropped into water, call customer service at **1-800-944-9200** prior to continuing use.

Store the battery pack where the temperature is below 80° F and away from moisture.

GENERAL MAINTENANCE

IMPORTANT: Avoid using solvents when cleaning plastic parts. Most plastics are susceptible to damage from various types of commercial solvents and may be damaged by their use. Use a clean cloth to remove dirt, dust, oil, grease, etc.

LUBRICATION: The motor and brush roll are equipped with bearings which contain sufficient lubrication for their lifetime. The addition of lubricant could cause damage. Do not add lubricant to motor or brushroll.

EMPTYING THE DIRT CUP

1 Remove the battery pack.

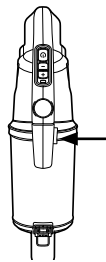

2 Press button to release the dirt cup.

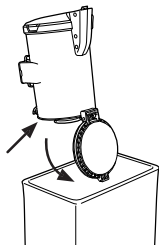

3 Hold the dirt cup over a trash bin and press the dirt cup release button to empty. Close the dirt cup, then replace it by rocking it back into place.

CLEANING THE FILTER AND CYCLONE

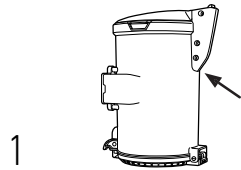

1 Pull open the lid of the dirt cup to access the filter.

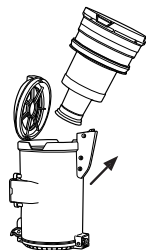

2 To clean the cyclone, lift to remove. Clean dirt and debris.



3 Pull the filter away and tap to remove dirt. Rinse filter under warm water until water is clear. Allow filter to dry for 24 hours before reinserting.

IMPORTANT: Do not use vacuum without the filter or cyclone in place. Do not use soap or other chemicals to clean. Dry filter completely, for up to 24 hours, before reinstalling into the product.

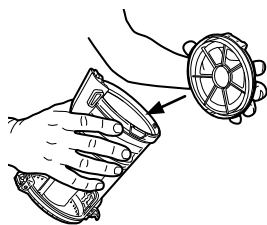

4 Install the dirt cup filter cover before reattaching the dirt cup.

REMOVING AND REPLACING THE BRUSH ROLL

WARNING: Risk of personal injury - Brush roll may suddenly restart. Turn power switch off and remove battery before cleaning or servicing.

WARNING: To reduce the risk of injury from moving parts - Remove Battery before Servicing.

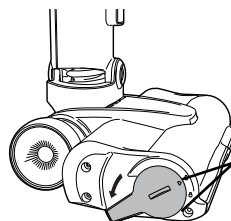

1 Remove the powered nozzle from reach wand. Using your fingers or a coin, push and turn the brush roll lock counter-clockwise to release the brushroll.

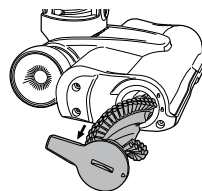

2 Pull the brushroll out of the nozzle with pull tab.

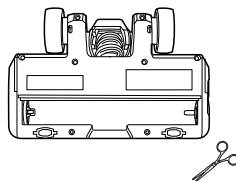

3 To remove any threads or hair, cut along the groove of the brushroll.

4 Clear any dirt/debris from the end caps inside of the housing of the powered nozzle.

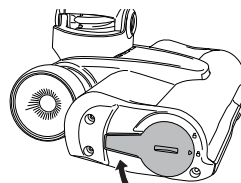

5 Re-fit the brushroll into the housing and turn the brush roll lock clockwise to lock.

THERMAL PROTECTOR: A THERMAL PROTECTOR HAS BEEN DESIGNED INTO YOUR CLEANER TO PROTECT IT FROM OVERHEATING. WHEN THE THERMAL PROTECTOR ACTIVATES THE CLEANER WILL STOP RUNNING.

If this happens proceed as follows:

1. Turn cleaner OFF and remove battery pack. **IMPORTANT:** If left turned on, the cleaner motor may restart unexpectedly.
2. Empty dirt cup.
3. Inspect the filter and cyclone for any obstructions. Clear obstructions if present.
4. After the battery pack is removed and the motor cools for 30 minutes, reinstall the battery pack. The thermal protector will deactivate and cleaning may continue.

If thermal protector continues to activate after following the above steps, your cleaner needs servicing, call Customer Service at **1-800-922-9400**.

TROUBLESHOOTING

WARNING: TO REDUCE THE RISK OF PERSONAL INJURY - TURN POWER SWITCH OFF AND REMOVE THE BATTERY BEFORE CLEANING OR SERVICING.

THIS PRODUCT CONTAINS NO SERVICEABLE PARTS.

IF APPLIANCE IS NOT WORKING AS IT SHOULD, HAS BEEN DROPPED, DAMAGED, LEFT OUTDOORS, OR DROPPED INTO WATER, CALL CUSTOMER SERVICE AT **1-800-944-9200** PRIOR TO CONTINUING USE.

SEE BEHIND THE BATTERY DOCK ON THE PRODUCT FOR MODEL NUMBER.

ACCESSORIES

Look for these accessories on Hoover.com or Hoover.ca or call **1-800-944-9200**.

EVERY ONEPWR® BATTERY WORKS WITH EVERY ONEPWR® PRODUCT.		PARTS AND ACCESSORIES:	
BATTERY:	MODEL #	Charger	
2.0 Ah	BH15020, BH19020V	Dual Bay Charger	BH05000
3.0 Ah	BH15030, BH25030	0.5A Compact Charger	BH05200
4.0 Ah	BH15240, BH25040, BH19240V, BH29040V	1.5A Compact Charger	440014514
8.0 Ah	BH25280, BH29280V	Fast Charger	440014513
		Emerge Filter	BH05140
			AH48000

WARRANTY

LIMITED WARRANTY FOR HOOVER® ONEPWR® PRODUCT THREE YEAR LIMITED WARRANTY (DOMESTIC USE)

If this product is not as warranted, contact TTI Floor Care North America Customer Service at **1-800-944-9200**. Please have available the proof of purchase and model number for the warranted product. Failure to register the product does not diminish product warranty rights.

WHAT THIS LIMITED WARRANTY COVERS: This limited warranty provided by Royal Appliance Mfg. Co., doing business as TTI Floor Care North America (referred to hereafter as "Warrantor") applies only to products purchased in the U.S. (including its territories and possessions), a U.S. Military Exchange, or Canada. When used and maintained in normal household use and in accordance with the Owner's Guide, this product is warranted against original defects in material and workmanship for THREE year from the date of original purchase (the "Warranty Period"). If Warrantor determines that the issue you are experiencing is covered under the terms of this warranty (a "covered warranty claim"), we will, at our sole discretion and free of charge (subject to the cost of shipping), either (i) repair your product; (ii) ship you a replacement product, subject to availability; or (iii) in the event that the applicable parts or replacement are not reasonably available, ship you a similar product of equal or greater value. In the unlikely event that we are unable to repair your product or ship a replacement or similar product, we reserve the right, at our sole discretion, to issue you a refund or store credit (if applicable) of the actual purchase price at the time of the original purchase as reflected on the original sales receipt. Parts and replacements may be new, refurbished, lightly used, or remanufactured, in Warrantor's sole discretion.

WHO THIS LIMITED WARRANTY COVERS: This limited warranty extends only to the original retail purchaser, with original proof of purchase from Warrantor or an authorized dealer of Warrantor products, in the U.S., U.S. Military Exchanges, and Canada.

WHAT THIS LIMITED WARRANTY DOES NOT COVER: This warranty does not cover use of the product in a commercial operation (such as maid, janitorial, and equipment rental services, or any other income-generating activity); improper maintenance of the product; the product if it has

been subject to misuse, negligence, neglect, vandalism, or the use of voltages other than that on the data plate of this product. This warranty does not cover damage resulting from an act of God, accident, owner's acts or omissions, service of this product by other than Warrantor or a Warrantor authorized service provider (if applicable), or other acts beyond the control of Warrantor. This warranty also does not cover use outside the country in which the product was initially purchased, or resale of the product by the original owner. Pick-up, delivery, transportation, and house calls are not covered by this warranty. In addition, this warranty does not cover any product that has been altered or modified, or repairs made necessary by normal wear or the use of other products, parts, or accessories which are either incompatible with this product or adversely affect this product's operation, performance, or durability. Normal wear items are not covered under this warranty. Depending on the product, normal wear items may include, but are not limited to, belts, filters, brush rolls, blower fans, blower and vacuum tubes, and vacuum bags and straps.

OTHER IMPORTANT TERMS: This warranty is not transferable and may not be assigned; any assignment made in contravention of this prohibition is void. This warranty shall be governed and construed under the laws of the state of North Carolina. The Warranty Period will not be extended by any replacement of batteries, parts, or products or by virtue of any repair performed under this warranty.

THIS LIMITED WARRANTY IS THE EXCLUSIVE WARRANTY AND REMEDY, AND ALL EXPRESS AND IMPLIED WARRANTIES OTHER THAN THE LIMITED WARRANTY SET FORTH ABOVE, INCLUDING IMPLIED WARRANTIES OF MERCHANTABILITY AND FITNESS FOR A PARTICULAR PURPOSE, ARE EXPRESSLY DISCLAIMED. IN NO EVENT WILL WARRANTOR BE LIABLE FOR ANY SPECIAL, INDIRECT, INCIDENTAL OR CONSEQUENTIAL DAMAGES OF ANY KIND OR NATURE TO OWNER OR ANY PARTY CLAIMING THROUGH OWNER, WHETHER BASED IN CONTRACT, NEGLIGENCE, TORT, OR STRICT PRODUCTS LIABILITY OR ARISING FROM ANY CAUSE WHATSOEVER, EVEN IF THIS WARRANTY FAILS OF ITS ESSENTIAL PURPOSE. TO THE EXTENT PERMITTED BY APPLICABLE LAW, NO WARRANTIES THAT ARISE

BY OPERATION OF LAW, IF APPLICABLE, SHALL EXCEED THE DURATION OF THE LIMITED WARRANTY PROVIDED HEREIN. Warrantor's liability for damages to you for any costs whatsoever arising out of this statement of limited warranty shall be limited to the amount paid for this product at the time of original purchase.

Some states do not allow the exclusion or limitation of incidental or consequential damages, disclaimers of implied warranties, or limitations on the duration of implied warranties, so the above exclusions, disclaimers, and/or limitations may not apply to you. This warranty gives you specific legal rights, and you may also have other rights, which vary from state to state.

GENUINE PARTS AND ACCESSORIES: We recommend using only with genuine HOOVER® solutions (for carpet and spot cleaners), parts, and accessories. Damage caused by use with other than genuine HOOVER® solutions, parts, and accessories is not covered by and may void your warranty.



EMERGE

ASPIRATEUR SANS FIL

GUIDE DE L'UTILISATEUR

MODÈLE : BH53600, BH53600V(DI), BH53640VCD, BH53641VDE, BH53642VDE

IMPORTANT : LIRE ATTENTIVEMENT TOUTES LES INSTRUCTIONS AVANT L'ASSEMBLAGE ET L'UTILISATION. Ce produit est destiné à un usage domestique uniquement. S'il est utilisé à des fins commerciales, la garantie est annulée.

Versión en español: Puede encontrar la versión en español de este manual en Hoover.com en esta página de productos.



CONSIGNES DE SÉCURITÉ IMPORTANTES CONSERVEZ CES INSTRUCTIONS

LISEZ TOUTES LES MISES EN GARDE ET LES DIRECTIVES AVANT D'UTILISER CE PRODUIT.

AVERTISSEMENT : LORSQUE VOUS UTILISEZ UN PRODUIT ÉLECTRIQUE, VEUILLEZ TOUJOURS SUIVRE LES CONSIGNES DE SÉCURITÉ ÉLÉMENTAIRES POUR ÉVITER UNE DÉCHARGE ÉLECTRIQUE, UN INCENDIE ET (OU) DES BLESSURES GRAVES, Y COMPRIS LES SUIVANTES :

- Assemblez complètement le produit avant de l'utiliser.
- N'utilisez pas le chargeur à l'extérieur.
- N'utilisez pas l'appareil sur des surfaces mouillées. N'exposez pas le produit à la pluie. Rangez l'appareil à l'intérieur.
- Évitez de ranger ou de recharger la batterie à l'extérieur ou sur des surfaces mouillées. N'exposez pas l'appareil à l'eau ou à l'humidité.
- Ne permettez pas aux enfants de jouer avec l'appareil. Cet appareil ne doit pas être utilisé par des enfants de moins de 12 ans. Exercez une surveillance étroite lorsque l'appareil est utilisé par un enfant ou près de lui. Gardez l'appareil hors de la portée des enfants et ne laissez pas ces derniers introduire leurs doigts ou d'autres objets dans aucune ouverture afin d'éviter les blessures ou les bris.
- Utilisez l'appareil uniquement aux fins décrites dans le présent guide. Utilisez uniquement les accessoires et les produits recommandés par HOOVER^{MD}.
- N'utilisez pas le chargeur si la fiche ou le cordon est endommagé. Si le produit ou le chargeur ne fonctionne pas comme il le devrait, est tombé, est endommagé, a été laissé à l'extérieur ou a pris l'eau, communiquez avec le service à la clientèle au

1 800 944-9200 avant de continuer à utiliser.

- Ne tirez pas ni ne transportez le chargeur par le cordon. Tenez le cordon éloigné des surfaces chaudes.
- Ne débranchez pas le chargeur en tirant sur le cordon. Pour débrancher le chargeur, tirez sur la fiche.
- Ne manipulez pas le chargeur, y compris la fiche et les bornes, si vous avez les mains mouillées.
- N'insérez aucun objet dans les ouvertures. N'utilisez pas l'appareil si les ouvertures sont obstruées. Assurez-vous qu'elles sont exemptes de poussière, de mousse, de cheveux ou de tout ce qui pourrait réduire le débit d'air.
- Gardez les cheveux, les vêtements amples, les doigts et toute autre partie du corps à l'écart des ouvertures et des pièces en mouvement.
- Redoublez de prudence lorsque vous utilisez l'appareil dans un escalier. Pour éviter tout dommage ou blessure et empêcher l'appareil de tomber, placez toujours ce dernier au bas des escaliers, sur le plancher. Ne placez pas l'appareil sur les marches d'un escalier ou sur un meuble.
- N'utilisez pas l'appareil pour aspirer des liquides inflammables ou combustibles, comme de l'essence, ni de la sciure de bois, ni dans des endroits où de telles substances peuvent être présentes.
- N'utilisez pas l'appareil pour aspirer quoi que ce soit qui brûle ou dégage de la fumée comme des cigarettes, des allumettes ou des cendres chaudes.
- N'utilisez pas l'appareil sans séparateur, filtre ou vide-poussière.
- Éloignez cet appareil dès la fin de son utilisation pour éviter les trébuchements.

AVERTISSEMENT : RISQUE D'INCENDIE, DE DOMMAGES MATÉRIELS ET DE BLESSURES. N'EXPOSEZ JAMAIS VOTRE BLOC-PILES, VOTRE CHARGEUR OU VOTRE APPAREIL À DE L'EAU, DE L'HUMIDITÉ OU DES LIQUIDES, Y COMPRIS, SANS S'Y LIMITER, LES LIQUIDES CORROSIFS OU CONDUCTEURS ET NE LAISSEZ PAS LES LIQUIDES S'INFILTRER DANS CES ARTICLES.

Les liquides corrosifs ou conducteurs, comme l'eau salée, le chlore, certains produits chimiques industriels, les agents de blanchiment, les produits contenant des agents de blanchiment, etc., peuvent causer un court-circuit dans le bloc-piles. Si le bloc-piles est ex-posé à un liquide corrosif ou conducteur, ne pas tenter de l'utiliser ou de le charger. Effectuer immédiatement les étapes ci-dessous :

- Porter le matériel de protection individuelle approprié, dont des lunettes de protection et des gants en caoutchouc.
- Placer le bloc-piles exposé dans un grand seau, comme un seau de 5 gallons ou d'une capacité similaire, et le remplir d'eau du robinet. Éviter de placer plus de deux blocs dans le seau.
- Placer le seau à l'extérieur dans un endroit hors de la portée des enfants et des animaux, loin des bâtiments, des garages, des remises, des structures, des véhicules et des matériaux combustibles ou inflammables.
- Laisser le ou les blocs-piles dans le seau rempli d'eau du robinet et communiquer avec le service à la clientèle au 1-800-944-9200 pour obtenir des directives supplémentaires sur l'élimination adéquate du ou des blocs-piles exposé(s).
- Prévenez les mises en marche non intentionnelles. S'assurer que l'interrupteur est en position d'arrêt avant de connecter l'appareil à la source d'alimentation ou au bloc-piles ou de ramasser ou de transporter l'appareil. Transporter des appareils à pile en gardant les doigts près de l'interrupteur ou mettre sous tension des appareils à pile pendant que l'interrupteur est en position de marche sont deux situations qui présentent des risques d'accident.
- Retirez le bloc-piles de l'appareil avant de faire un ajustement, de retirer des pièces ou d'entreposer l'appareil. Une telle mesure de précaution permet de réduire le risque que l'appareil entre accidentellement en fonction.
- Rechargez le produit uniquement avec le chargeur HOOVER^{MD}. Un chargeur qui convient à un type de bloc-piles présente un risque de blessure et d'incendie s'il est utilisé avec un bloc-piles différent.
- Utilisez les produits uniquement avec les blocs-piles spécialement désignés à cet effet. L'utilisation de tout autre bloc-piles présente un risque de blessure et d'incendie.
- Lorsque le bloc-piles n'est pas utilisé, gardez-le à l'écart d'autres objets métalliques qui peuvent établir une connexion entre les deux bornes comme des trombones, des pièces de monnaie, des clés, des clous, des vis ou d'autres petits objets métalliques. Un tel contact court-circuitant entre deux bornes de la batterie présente des risques de brûlures ou d'incendie.
- Dans des conditions extrêmes, un liquide pourrait être expulsé de la batterie. En cas de contact accidentel, rincez les régions touchées avec de l'eau. En cas de contact avec les yeux, rincez-les avec de l'eau et demandez une assistance médicale. Le liquide expulsé de la batterie peut être une

source d'irritation ou de brûlures.

- Ne pas utiliser un bloc-piles ou un appareil qui est endommagé ou qui a été modifié. Le fonctionnement des piles endommagées ou modifiées peut être imprévisible et présenter des risques d'incendie, d'explosion ou de blessures.
- N'exposez pas le bloc-piles ou l'appareil au feu ou à une température excessive. L'exposition au feu ou à une température supérieure à 130 °C (265 °F) représente un risque d'explosion.
- Suivez toutes les instructions portant sur la recharge. Ne rechargez pas le bloc-piles ni l'appareil à des températures autres que celles indiquées dans ces instructions. Toute recharge inappropriée ou à des températures hors de la plage indiquée présente des risques d'endommager la pile en plus d'augmenter les risques d'incendie.
- Ce produit ne contient pas de pièces réparables.
- Ne modifiez ni l'appareil ni le bloc-piles et ne tentez pas de les réparer, sauf dans la mesure indiquée dans les présentes instructions quant à leur utilisation et à l'entretien requis.

MISE EN GARDE - POUR RÉDUIRE LES RISQUES DE DOMMAGE :

- Évitez d'utiliser l'appareil pour ramasser des objets durs ou aux arêtes tranchantes, car ils pourraient endommager l'appareil.
- Rangez l'appareil adéquatement à l'intérieur et dans un endroit sec. N'exposez pas l'appareil à des conditions de gel.
- Lorsque le rouleau-brosse est en marche, ne laissez pas l'appareil trop longtemps au même endroit, car vous risqueriez d'endommager le plancher.

VOUS AVEZ UNE QUESTION?
HOOVER^{MD} A LA RÉPONSE!

COMMENCEZ PAR LE SOUTIEN HOOVER.COM/HELP

NE RETOURNEZ PAS LE PRODUIT EN MAGASIN
Consultez d'abord les ressources accessibles en tout temps, notamment:
FAQs
VIDÉOS DE PRÉSENTATION
VIDÉOS DE DÉPANNAGE

Ou communiquez avec nous et nous vous aiderons.
SERVICE CLIENTÈLE
800-944-9200
du lundi au vendredi, de 9 h à 18 h (HNE)

- Le rouleau-brosse continue de tourner lorsque l'appareil est en marche et que la poignée est redressée. Afin d'éviter tout dommage aux tapis, carpettes et revêtements de sol, évitez d'incliner l'appareil ou de l'utiliser sur des meubles, des carpettes à franges ou des escaliers recouverts de tapis lorsque l'outil fonctionne.

AVERTISSEMENT CONCERNANT L'ÉLIMINATION DE LA PILE – RISQUE D'EXPLOSION OU D'EXPOSITION AUX MATIÈRES TOXIQUES.

BATTERIE AU LITHIUM-ION

La pile doit être recueillie, recyclée ou éliminée dans le respect de l'environnement. Le sceau de recyclage des batteries au lithium-ion de la RBRC certifié par l'EPA indique que Techtronic Industries, société affiliée à HOOVER, Inc., participe volontairement à un programme de collecte et de recyclage des batteries usagées au Canada et aux États-Unis. Le programme de recyclage de la RBRC offre une solution de rechange pratique qui permet d'éviter que les piles soient jetées à la poubelle ou dans les ordures ménagères municipales, ce qui pourrait être illégal dans votre région. Visitez le www.rbrc.org/call2recycle/ pour obtenir de plus amples renseignements sur le recyclage des piles au lithium-ion ainsi que sur les interdictions et les restrictions relatives à l'élimination de ces piles dans votre région. La participation de HOOVER, Inc. à ce programme témoigne de son engagement à protéger l'environnement et les ressources naturelles.



CHARGE DE L'APPAREIL

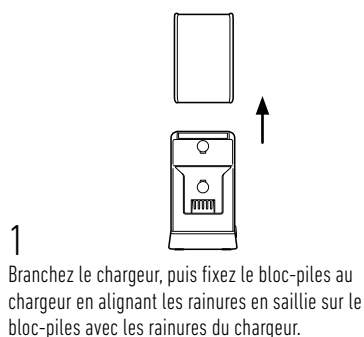

1 Branchez le chargeur, puis fixez le bloc-piles au chargeur en alignant les rainures en saillie sur le bloc-piles avec les rainures du chargeur.

2 Faire glisser le bloc-piles dans le chargeur.

REMARQUE : Les voyants de la pile s'allument pour indiquer l'état de la charge. Si le voyant du chargeur clignote en rouge, une erreur s'est produite avec la pile ou le chargeur. Si cela se produit, débranchez et rebranchez la pile ou appelez le service clientèle pour obtenir de l'aide. Une fois la charge terminée, les voyants de la pile et du chargeur s'éteignent.

3 Pour retirer le bloc-piles, appuyez sur les loquets et tirez vers le haut.

REMARQUE : Pendant la charge, la température du bloc et la température ambiante doivent être comprises entre 5 à 30 °C (41 à 86 °F). Le chargeur détectera si le bloc ou la température ambiante est trop froid ou trop chaud affichera un code d'erreur (le voyant DEL rouge sera allumé) et ne chargera pas le bloc.

ASSEMBLAGE

Assemblez complètement le produit avant de l'utiliser.

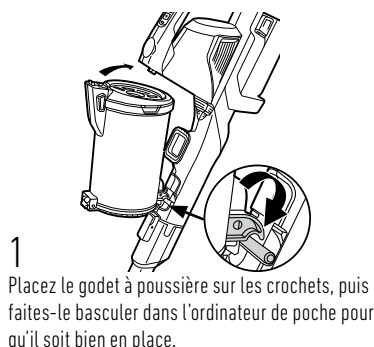

1 Placez le godet à poussière sur les crochets, puis faites-le basculer dans l'ordinateur de poche pour qu'il soit bien en place.

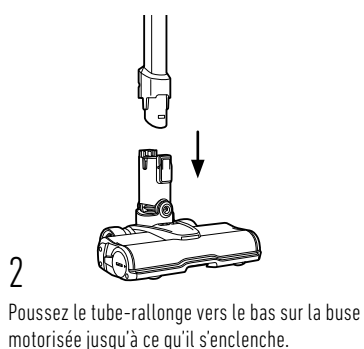

2 Poussez le tube-rallonge vers le bas sur la buse motorisée jusqu'à ce qu'il s'enclenche.

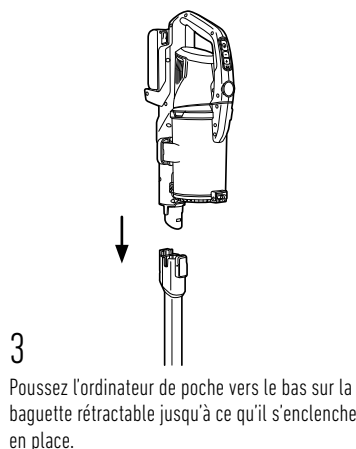

3 Poussez l'ordinateur de poche vers le bas sur la baguette rétractable jusqu'à ce qu'il s'enclenche en place.

REMARQUE : Chargez complètement le bloc-piles avant la première utilisation. Il faudra environ 3 à 4 heures pour atteindre une charge complète. En raison des règlements fédéraux, la pile n'est pas complètement chargée au moment de l'achat.

RANGEMENT DE VOTRE ASPIRATEUR

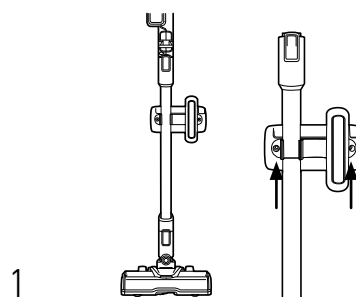

1 Choisissez l'emplacement souhaité, puis placez le support sur le mur à la hauteur voulue. Marquez les emplacements d'ancrage au mur. Installez les ancrages et vissez la fixation au mur.



2 Entreposez l'aspirateur en appuyant fermement sur l'appareil dans la fixation murale.

REMARQUE : Les accessoires peuvent être rangés en les faisant glisser sur le haut et le bas du support mural.

REMARQUE : L'aspirateur peut être verrouillé en position debout, mais ne doit pas être laissé debout sans surveillance.

3 Faire glisser le bloc-piles dans le chargeur.

UTILISATION

MISE EN GARDE : Éloignez cet appareil dès la fin de son utilisation pour éviter les trébuchements.

MISE EN GARDE : N'utilisez pas l'aspirateur pour toiletter un animal.

UTILISATION DE VOTRE PRODUIT

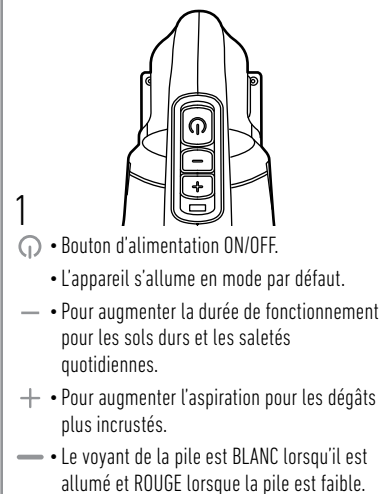

- 1
 - Bouton d'alimentation ON/OFF.
 - L'appareil s'allume en mode par défaut.
 - Pour augmenter la durée de fonctionnement pour les sols durs et les saletés quotidiennes.
 - + Pour augmenter l'aspiration pour les dégâts plus incrustés.
 - Le voyant de la pile est BLANC lorsqu'il est allumé et ROUGE lorsque la pile est faible.

REMARQUE : En appuyant sur les touches - ou +, vous diminuez ou augmentez le niveau de puissance par rapport au niveau actuel.

MODE PORTATIF

AVERTISSEMENT : Pour éviter les blessures graves, retirez toujours le bloc-piles du produit avant de connecter ou déconnecter les accessoires.

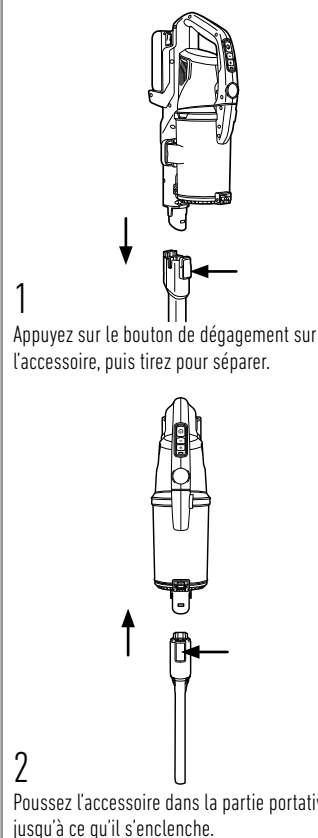

1 Appuyez sur le bouton de dégagement sur l'accessoire, puis tirez pour séparer.

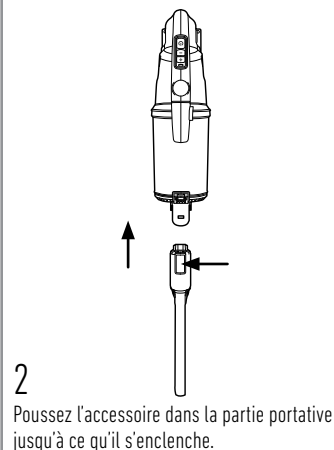

2 Poussez l'accessoire dans la partie portative jusqu'à ce qu'il s'enclenche.

UTILISATION

NETTOYAGE EN HAUTEUR

AVERTISSEMENT : Pour réduire les risques de blessures – mettez l'appareil hors tension et retirez la pile avant de nettoyer ou d'entretenir.

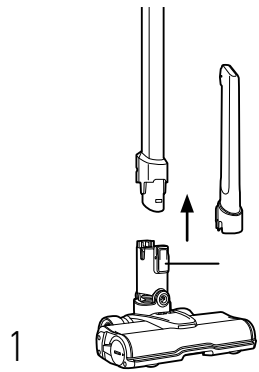

1 Appuyez sur le bouton de dégagement sur l'accessoire, puis tirez pour séparer.

2 Poussez l'accessoire dans le tube-rallonge jusqu'à ce qu'il s'enclenche.

MISE EN GARDE : Pour éviter les blessures, en particulier au visage et à la tête, gardez les cheveux, les vêtements amples, les doigts et toute autre partie du corps à bonne distance de la brosse tournante..

ENTRETIEN

AVERTISSEMENT : Pour réduire les risques de blessures – mettez l'appareil hors tension et retirez la pile avant de nettoyer ou d'entretenir.

Ce produit ne contient pas de pièces réparables.

Si l'appareil ne fonctionne pas comme il se doit et s'il a été échappé, endommagé, laissé à l'extérieur ou échappé dans l'eau, veuillez communiquer avec le service à la clientèle au **1-800-944-9200**.

Rangez le bloc-piles dans un endroit où la température est inférieure à 26,5 °C (80 °F) et à l'abri de l'humidité.

ENTRETIEN GENERAL

IMPORTANT : Éviter de nettoyer les pièces de plastique au moyen de solvants. La plupart des plastiques sont susceptibles d'être endommagés par divers types de solvants commerciaux et leur utilisation. Utiliser un chiffon propre pour enlever la saleté, la poussière, l'huile, la graisse, etc.

LUBRIFICATION : Le moteur et le rouleau-brosse sont dotés de roulements contenant une quantité suffisante de lubrifiant pour leur durée de vie. L'ajout de lubrifiant pourrait causer des dommages. N'ajoutez pas de lubrifiant au moteur ni au rouleau-brosse.

VIDAGE DU VIDE-POUSSIÈRE

1 Retirer le bloc-piles.

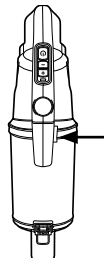

2 Appuyez sur le bouton de dégagement du vide-poussière.

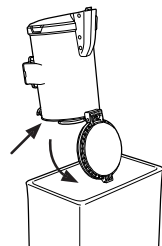

3 Placez le vide-poussière au-dessus d'une poubelle et appuyez sur le bouton de dégagement du vide-poussière pour le vider. Fermez le vide-poussière, puis remplacez-le en effectuant des mouvements de va-et-vient.

NETTOYAGE DU FILTRE ET DU CYCLONE

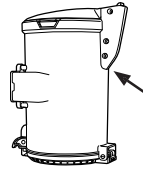

1 Ouvrez le couvercle du vide-poussière pour accéder au filtre.

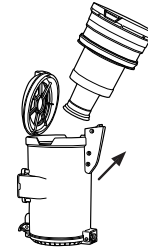

2 Pour nettoyer le cyclone, soulevez-le pour le retirer. Nettoyez la saleté et les débris.



3 Retirez le filtre et secouez-le au-dessus d'une poubelle pour éliminer la saleté. Rincez le filtre à l'eau chaude jusqu'à ce que l'eau soit claire. Laissez sécher le filtre pendant 24 heures avant de le réinsérer.

IMPORTANT : N'utilisez pas l'aspirateur sans le filtre ou le cyclone en place. N'utilisez pas de savon ou d'autres produits chimiques pour le nettoyer. Séchez complètement le filtre, jusqu'à 24 heures, avant de le réinstaller dans le produit.

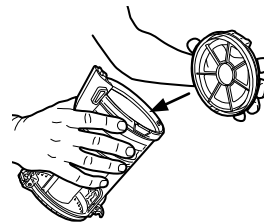

4 Installez le couvercle du filtre du bac à poussière avant de fixer à nouveau le bac à poussière.

RETRAIT ET REMPLACEMENT DU ROULEAU-BROSSE

AVERTISSEMENT : Risque de blessures, le rouleau-brosse peut redémarrer de façon soudaine. Coupez l'alimentation et retirez la batterie avant le nettoyage ou l'entretien de l'aspirateur.

AVERTISSEMENT : Pour réduire le risque de blessures présenté par les pièces en mouvement, retirez la pile avant d'effectuer l'entretien de l'appareil.

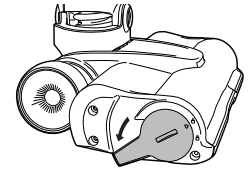

1 Retirez la buse motorisée du tube-rallonge. Avec vos doigts ou une pièce de monnaie, poussez et tournez le verrou du rouleau-brosse dans le sens antihoraire pour dégager le rouleau-brosse.

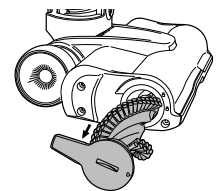

2 Retirez le rouleau-brosse de la buse à l'aide de la languette de retrait.

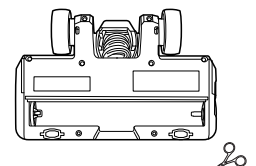

3 Pour enlever les fils ou les cheveux, coupez le long de la rainure du rouleau-brosse.

4 Retirez la saleté et les débris des bouchons d'extrémité et de l'intérieur du boîtier de la buse motorisée.

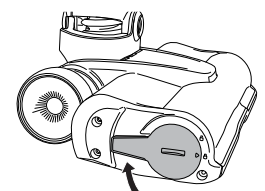

5 Remplacez le rouleau-brosse dans le boîtier et tournez le verrou du rouleau-brosse dans le sens horaire pour le verrouiller.

PROTECTEUR THERMIQUE

Votre appareil est équipé d'un rupteur thermique interne afin de le protéger contre la surchauffe. L'appareil cessera de fonctionner si ce rupteur thermique s'active.

Voici ce qu'il faut faire lorsque ceci survient :

1. Éteignez l'appareil et retirez le bloc-piles. **IMPORTANT** : S'il demeure sous tension, le moteur de l'appareil peut redémarrer subitement.
2. Videz le vide-poussière
3. Vérifiez si le filtre et le cyclone sont obstrués. Dégagez toutes les obstructions visibles
4. Lorsque le bloc-piles est retiré et que le moteur a refroidi pendant 30 minutes, réinstallez le bloc-piles. Le rupteur thermique se désactivera, et vous pourrez poursuivre le nettoyage.

Votre appareil nettoyant devra être réparé si le protecteur thermique se réactive constamment après avoir respecté les étapes ci-dessus. Veuillez appeler le service à la clientèle au **1 800 922-9400**.

DÉPANNAGE

AVERTISSEMENT : Pour réduire les risques de blessures – mettez l'appareil hors tension et retirez la pile avant de nettoyer ou d'entretenir.

CE PRODUIT NE CONTIENT PAS DE PIÈCES RÉPARABLES.

SI L'APPAREIL NE FONCTIONNE PAS COMME IL LE DEVRAIT, EST TOMBÉ, EST ENDOMMAGÉ, A ÉTÉ LAISSÉ À L'EXTÉRIEUR OU A PRIS L'EAU, COMMUNIQUEZ AVEC LE SERVICE À LA CLIENTÈLE AU **1 800 944-9200** AVANT DE CONTINUER À L'UTILISER.

LE NUMÉRO DE MODÈLE SE TROUVE DERRIÈRE LE SOCLE À PILES DU PRODUIT.

ACCESSORIES

On peut trouver ces accessoires en consultant les sites Hoover.com ou Hoover.ca ou en composant le **1-800-944-9200**.

CHAQUE PILE ONEPWR ^{MD} FONCTIONNE AVEC CHAQUE PRODUIT ONEPWR ^{MD} .		PIÈCES ET ACCESSOIRES :	
PILE :	N° DE MODÈLE#	Chargeur	BH05000
2.0 Ah	BH15020, BH19020V	Chargeur double baie	BH05200
3.0 Ah	BH15030, BH25030	Chargeur compact 0.5A	440014514
4.0 Ah	BH15240, BH25040, BH19240V, BH29040V	Chargeur compact 1.5A	440014513
8.0 Ah	BH25280, BH29280V	Chargeur rapide	BH05140
		Filtre Emerge	AH48000

GARANTIE

GARANTIE LIMITÉE POUR LES PRODUITS ONEPWR^{MD} HOOVER^{MD}

GARANTIE LIMITÉE DE TROIS ANS (UTILISATION DOMESTIQUE)

Si le présent produit ne fonctionne pas comme il a été annoncé, communiquez avec le service à la clientèle de TTI Floor Care North America en composant le **1-800-944-9200**. Assurez-vous d'avoir en main la preuve d'achat et le numéro de modèle du produit couvert par la garantie. Le fait de ne pas enregistrer le produit ne diminue pas les droits de garantie du produit.

ÉLÉMENTS COUVERTS PAR LA PRÉSENTE GARANTIE :

Cette garantie limitée fournie par Royal Appliance Mfg. Co., exerçant ses activités sous TTI Floor Care North America (appelée « garant » ci-après) s'applique uniquement aux produits achetés aux États-Unis (y compris ses territoires et possessions), au Canada et par l'intermédiaire du programme d'échanges militaires américain. Ce produit est garanti pour des conditions normales d'utilisation et d'entretien domestiques, comme le stipule le Guide d'utilisation, contre les défauts de matériaux et de fabrication pour une période complète de trois ans à compter de la date d'achat (ci-après la « période de garantie »). Si le garant détermine que le problème que vous rencontrez est couvert en vertu des modalités de cette garantie (une « réclamation couverte par la garantie »), nous prendrons l'une des mesures suivantes à notre entière discrétion et sans frais (sous réserve du coût d'expédition) : i) nous réparerons votre produit, ii) nous vous expédierons un produit de rechange, selon la disponibilité des produits, ou iii) nous vous enverrons un produit similaire de valeur égale ou supérieure dans le cas où les pièces ou le produit de rechange applicables ne sont pas raisonnablement disponibles. Dans le cas peu probable où nous serions incapables de réparer votre produit ou d'expédier un produit de rechange

ou un produit similaire, nous nous réservons le droit, à notre entière discrétion, de vous offrir un remboursement ou un crédit en magasin (le cas échéant) équivalant au prix d'achat réel en date de l'achat initial, comme indiqué sur le reçu de vente original. Les pièces de rechange peuvent être nouvelles, remises à neuf, légèrement utilisées ou réusinées, à l'entière discrétion du garant.

PERSONNES COUVERTES PAR LA PRÉSENTE

GARANTIE : La présente garantie limitée s'applique uniquement à l'acheteur original, avec une preuve d'achat provenant du garant ou d'un détaillant autorisé des produits du garant aux États-Unis, au Canada et par l'intermédiaire du programme d'échanges militaires américain.

ÉLÉMENTS NON COUVERTS PAR LA PRÉSENTE

GARANTIE : La présente garantie ne couvre pas toute utilisation commerciale du produit (p. ex., utilisation dans le cadre de services ménagers, de conciergerie ou de location de matériel) ou de toute autre activité générant un revenu), l'entretien inadéquat du produit, l'utilisation inadéquate du produit, la négligence, les actes de vandalisme ou l'utilisation d'une tension électrique autre que celle indiquée sur la plaque signalétique de ce produit. La présente garantie ne couvre pas les dommages résultant d'un cas de force majeure, d'un accident, d'actes ou d'omission de la part du propriétaire, de l'entretien de ce produit autre que par le garant ou un fournisseur de service autorisé par le garant (le cas échéant) ou en raison d'autres actes qui sont hors du contrôle du garant. La présente garantie ne couvre pas non plus l'utilisation à l'extérieur du pays d'achat initial du produit ni sa revente par le propriétaire original.

La présente garantie ne couvre pas le ramassage, la livraison, le transport et la réparation à domicile. De plus, elle ne couvre pas les produits qui ont été modifiés ou les réparations nécessaires en raison de l'usure normale ou de l'utilisation d'autres produits, pièces ou accessoires qui sont incompatibles avec ce produit ou qui nuisent à son fonctionnement, à son rendement ou à sa durabilité. Les articles ayant une usure normale ne sont pas couverts par cette garantie. Selon le produit, les articles ayant une usure normale peuvent comprendre, sans s'y limiter, les courroies, les filtres, les rouleaux-brosses, les ventilateurs soufflants, le souffleur et les tuyaux d'aspirateur, les sacs d'aspirateurs et les attaches.

AUTRES CONDITIONS IMPORTANTES :

La présente garantie n'est pas transférable et ne peut être cédée; toute cession effectuée en violation de cette interdiction est annulée. La présente garantie sera régie et interprétée selon les lois de l'État de la Caroline du Nord. La période de garantie ne peut pas être prolongée par une réparation ou un remplacement des piles, des pièces ou des produits exécuté en vertu de la présente garantie.

LA PRÉSENTE GARANTIE LIMITÉE EST L'UNIQUE GARANTIE ET RECOURS ET TOUTE GARANTIE EXPLICITE OU IMPLICITE AUTRE QUE LA GARANTIE LIMITÉE PRÉSENTÉE CI-DESSUS, Y COMPRIS LES GARANTIES IMPLICITES DE QUALITÉ MARCHANDE ET DE CONVENANCE À UNE FIN PARTICULIÈRE, EST EXPRESSÉMENT DÉCLINÉE. LE GARANT NE POURRA EN AUCUN CAS ÊTRE TENU RESPONSABLE DE TOUT DOMMAGE INTÉRIEUR SPÉCIAL OU DOMMAGE INDIRECT, ACCESSOIRE OU

CONSÉCUTIF DE QUELQUE NATURE QUE CE SOIT SUBI PAR LE PROPRIÉTAIRE DU PRODUIT OU PAR TOUTE PARTIE RÉCLAMANT PAR L'INTERMÉDIAIRE DU PROPRIÉTAIRE, QU'ILS RELÈVENT DE LA RESPONSABILITÉ CONTRACTUELLE, DE LA NÉGLIGENCE, DE LA RESPONSABILITÉ CIVILE DÉLICTUELLE OU DE LA RESPONSABILITÉ STRICTE DU FAIT DES PRODUITS, OU QU'ILS DÉCOULENT DE QUELQUE CAUSE QUE CE SOIT, MÊME SI LA PRÉSENTE GARANTIE N'ATTEINT PAS SON OBJET ESSENTIEL. DANS LES LIMITES PERMISES PAR LA LOI APPLICABLE, AUCUNE GARANTIE RÉSULTANT D'UNE THÉORIE JURIDIQUE, LE CAS ÉCHÉANT, NE PEUT DÉPASSER LA DURÉE DE LA GARANTIE LIMITÉE AUX PRÉSENTES. La responsabilité du garant à votre endroit pour tous les coûts, quels qu'ils soient, découlant de cette déclaration de garantie limitée se limite au montant payé pour ce produit au moment de l'achat initial.

Certains États n'autorisent pas l'exclusion ni la restriction des dommages indirects ou accessoires, l'exclusion de garanties implicites ou les limites de durée d'une garantie implicite; par conséquent, les restrictions ou exclusions précédentes peuvent ne pas s'appliquer. La présente garantie vous donne des droits précis. Vous pouvez également avoir d'autres droits, lesquels varient d'une province à l'autre.

PIÈCES ET ACCESSOIRES D'ORIGINE : Nous vous recommandons d'utiliser uniquement des solutions (pour les shampooineuses), des pièces et des accessoires d'origine HOOVER^{MD}. Les dommages causés par l'utilisation d'autres solutions, pièces et accessoires que celles d'origine HOOVER^{MD} ne sont pas couverts par votre garantie et peuvent l'annuler.



EMERGE ASPIRADORA INALÁMBRICA

MANUAL DEL USUARIO

MODELO: BH53600, BH53600V(DI), BH53640VCD,
BH53641VDE, BH53642VDE

IMPORTANTE: LEA ATENTAMENTE ANTES DE ENSAMBLAR Y UTILIZAR EL PRODUCTO.
Este producto está destinado únicamente al uso doméstico. Si se utiliza comercialmente la garantía queda anulada.



INCLUIDOS, ENTRE OTROS, LOS LÍQUIDOS CORROSIVOS O CONDUCTORES, NI PERMITA QUE INGRESÉ LÍQUIDO EN ESTOS ELEMENTOS.

Los líquidos corrosivos o conductores, como el agua salada, el clo-ro, ciertos productos químicos industriales, y la lavandina o los productos a base de lavandina, etc., pueden provocar un cortocircuito en el paquete de baterías. Si el paquete de baterías se expone a un líquido corrosivo o conductor, no intente usar ni cargar el paquete de baterías, y realice los pasos siguientes de inmediato:

- Utilice el equipo personal protector adecuado, incluida protección ocular y guantes de goma.
- Coloque el paquete de baterías expuesto en un cubo grande, como un cubo de 5 galones (18 litros) o similar, y llene el cubo con agua corriente común. No coloque más de dos paquetes en el cubo.
- Coloque el cubo en exteriores, en una zona inaccesible para los niños y las mascotas, y lejos de edificios, garajes/cobertizos, estructuras, vehículos y materiales combustibles/inflamables.
- Deje el paquete de baterías en el cubo lleno con agua corriente y llame al Servicio de atención al cliente al **1-800-944-9200** para obtener instrucciones adicionales para desechar correctamente los paquetes de baterías expuestos.

- Evite el encendido accidental. Asegúrese de que el interruptor esté en la posición de apagado antes de conectar la fuente de alimentación y/o el paquete de baterías, de levantar o de transportar el artefacto. Transportar productos de baterías con su dedo en el interruptor o conectar productos de baterías con el interruptor encendido puede provocar accidentes.

- Desconecte el paquete de baterías del aparato antes de realizar ajustes, quitar repuestos o almacenar el aparato. Dichas medidas de seguridad preventivas reducen el riesgo de arrancar el aparato en forma accidental.
- Recargue el producto solo con el cargador HOOVER. Un cargador adaptado para un tipo de paquete de baterías puede crear un riesgo de lesiones e incendio cuando se lo utiliza con otro paquete de baterías.
- Use el producto solo con los paquetes de baterías diseñados específicamente. El uso de un paquete de baterías distinto puede crear un riesgo de lesiones e incendios.
- Cuando el paquete de baterías no se encuentra en uso, manténgalo alejado de otros objetos de metal, como sujetadores de papeles, monedas, llaves, clavos, tornillos u otros objetos metálicos pequeños que puedan realizar una conexión desde una terminal a la otra. Si se produce un cortocircuito entre las terminales se pueden generar quemaduras o incendios.
- Bajo condiciones severas, puede eyectarse líquido desde la batería. Evite el contacto. Si sucede un contacto accidental, lávese con agua. Si el líquido entra en contacto con los ojos, busque asistencia médica adicional. El líquido eyectado desde la batería puede provocar irritación o quemaduras.
- No use un paquete de baterías o un producto que esté dañado o se haya modificado. Las baterías dañadas o modificadas pueden exhibir un comportamiento impredecible que puede provocar incendios, explosiones o riesgos de lesiones.

- No exponga el paquete de baterías o el aparato al fuego o a temperaturas excesivas. La exposición al fuego o a temperaturas sobre los 265 °F puede causar una explosión.
- Siga todas las instrucciones de carga y no cargue el paquete de baterías ni el aparato fuera del rango de temperaturas especificado en las instrucciones. La carga incorrecta o a temperaturas que estén fuera del rango especificado puede dañar la batería y aumentar el riesgo de incendios.
- Este producto no contiene piezas que el usuario pueda reparar.
- No modifique ni intente reparar el aparato o el paquete de baterías, excepto como se indica en las instrucciones de uso y mantenimiento.

PRECAUCIÓN: PARA DISMINUIR EL RIESGO DE DAÑOS:

- Evite aspirar objetos duros y filosos con este producto, ya que pueden dañarlo.
- Almacénelo apropiadamente en interiores, en un lugar seco. No exponga la máquina a temperaturas muy frías.
- Con el cepillo y el cepillo giratorio encendidos, evite dejar la limpiadora apoyada en un lugar por mucho tiempo, ya que esto puede dañar el piso.
- El cepillo giratorio sigue girando mientras el producto está encendido y la manija se encuentra en posición vertical. Para evitar dañar alfombras y pisos, no incline la aspiradora sobre muebles, flecos de alfombras o escaleras alfombradas, ni la coloque sobre estos cuando use esta herramienta.

INSTRUCCIONES DE SEGURIDAD IMPORTANTES CONSERVE ESTAS INSTRUCCIONES

LEA TODAS LAS ADVERTENCIAS E INSTRUCCIONES DE SEGURIDAD ANTES DE USAR ESTE PRODUCTO.

ADVERTENCIA: CUANDO USE UN PRODUCTO ELÉCTRICO, SIEMPRE DEBEN SEGUIRSE LAS PRECAUCIONES BÁSICAS PARA EVITAR DESCARGAS ELÉCTRICAS, INCENDIOS Y/O LESIONES GRAVES, INCLUIDAS LAS SIGUIENTES:

- Arme o instale completamente el producto antes de usarlo.
- No utilice el cargador en el exterior.
- No utilice el producto en superficies mojadas. No lo exponga a la lluvia. Almacenar en interiores.
- No cargue la batería en exteriores o en superficies mojadas ni almacene la unidad en dichos lugares. Evite que la unidad se moje.
- Evite que se lo utilice como un juguete. Los niños de 12 años o menos no deben utilizar la unidad. Cuando la utilicen niños o se utilice cerca de ellos, será necesario hacerlo bajo una estricta supervisión. Para evitar lesiones o daños, mantenga a los niños alejados del producto y no permita que introduzcan los dedos ni objetos en ninguna de las aberturas del producto.
- Utilice la unidad únicamente según el uso descrito en este manual. Utilice únicamente los accesorios y productos recomendados por HOOVER.
- No utilice el cargador si el cable o el enchufe se encuentran dañados. Si el aparato o el cargador no funcionan como deben; si se han caído, han sido dañados, dejados a la intemperie o sumergidos en agua, llame al servicio de atención al cliente al **1-800-944-9200**.
- No extraiga ni transporte el cargador tomándolo por el cable. Mantenga el cable lejos de las superficies calientes.
- No desenchufe el cargador tirando del cable. Para

- desenchufarlo, agarre el enchufe, no el cable.
- No manipule el cargador (incluido el enchufe y los terminales) con las manos mojadas.
- No coloque ningún objeto en las aberturas. No utilice la unidad si alguna de sus aberturas se encuentra bloqueada. Manténgala libre de polvo, pelusas, cabello y cualquier otro elemento que pueda disminuir el flujo de aire.
- Evite que el cabello, la ropa suelta, los dedos y cualquier otra parte del cuerpo entren en contacto con las aberturas y las piezas móviles de la unidad.
- Extreme las precauciones cuando limpie en escaleras. Para evitar lesiones o daños físicos, y a fin de evitar que la aspiradora se caiga, colóquela siempre al pie de las escaleras o sobre el suelo. No coloque la limpiadora sobre las escaleras ni sobre un mueble.
- No utilice la unidad para aspirar líquidos combustibles o inflamables, tales como gasolina o restos de madera lijada, ni la utilice en áreas en las que dichas sustancias puedan estar presentes.
- No aspire nada que se encuentre en combustión o emita humo, como cigarrillos, fósforos o cenizas calientes.
- No utilice el aparato si no tiene colocado el separador, los filtros o la copa de recolección de residuos.
- Guarde el producto luego de su uso para evitar tropezarse accidentalmente.

ADVERTENCIA: RIESGO DE INCENDIO, DAÑOS A LA PROPIEDAD Y LESIONES. NO EXPONGA EL PAQUETE DE BATERÍAS, EL CARGADOR O LA UNIDAD AL AGUA, LA HUMEDAD O LOS LÍQUIDOS,

¿TIENE UNA PREGUNTA?

iHOOVER TIENE LA RESPUESTA!



COMIENZE CON
HOOVER.COM/HELP

NO DEVUELVA LA UNIDAD A LA TIENDA

Comience con recursos como estos todos los días de la semana:

**PREGUNTAS FRECUENTES
VIDEOS INSTRUCTIVOS
VIDEOS DE RESOLUCIÓN DE PROBLEMAS**

O llame y lo guiaremos.

ASISTENCIA AL CLIENTE
800-944-9200

Lun a vie de 9 am a 6 pm EST

ADVERTENCIA SOBRE LA ELIMINACIÓN DE LA BATERÍA – RIESGO DE EXPLOSIÓN O EXPOSICIÓN A MATERIAL TÓXICO

BATERÍAS DE IONES DE LITIO

La batería se debe recolectar, reciclar o desechar de una forma que no sea perjudicial para el medio ambiente. El Sello de Reciclado de Baterías RBRC certificado por la Agencia de Protección Ambiental (EPA, por sus siglas en inglés) que se encuentra en la batería de iones de litio (Li-ion) indica que Techtronic Industries, una filial de la empresa de HOOVER, Inc., participa voluntariamente en un programa industrial para recolectar y reciclar estas baterías al final de su vida útil, cuando se sacan de servicio, en Estados Unidos o Canadá. El programa RBRC proporciona una buena alternativa a desechar las baterías de iones de litio utilizadas en la basura o en caudales de residuos municipales, lo que puede ser ilegal en su área. Visite la página www.rbrc.org/call2recycle/ para obtener información sobre las prohibiciones/restricciones en su área, en relación con el reciclado y desecho de las baterías de iones de litio. La participación de HOOVER, Inc. en este programa es parte de nuestro compromiso con la preservación de nuestro medio ambiente y la conservación de nuestros recursos naturales.



CARGA DEL PRODUCTO

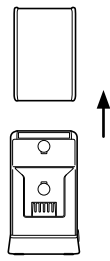

1 Enchufe el cargador, luego conecte el paquete de baterías al cargador alineando los rebordes del paquete de baterías con las ranuras del cargador.

2 Deslice el paquete de baterías en el cargador.

NOTA: Las luces de la batería se iluminarán para mostrar el estado de la carga. Si la luz del cargador parpadea en color rojo, existe un error con la batería o el cargador. Si esto ocurre, desconecte y vuelva a conectar la batería o llame al servicio de atención al cliente para obtener ayuda. Una vez que finalice la carga, las luces de la batería y del cargador se apagarán.

3 Para quitar el paquete de baterías, presione los pestillos y tire hacia arriba.

NOTA: Durante la carga, la temperatura del paquete y la temperatura ambiente deben estar entre 41 y 100 °F (5 y 30 °C). El cargador controlará que el paquete, o la temperatura ambiente, estén muy frías o muy calientes, y enviará un código de error (el LED rojo estará encendido) y no cargará el paquete.

ENSAMBLAJE

Arme completamente el producto antes de usarlo.

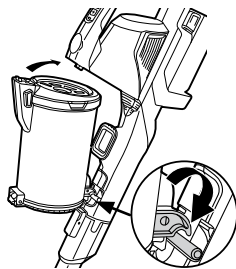

1 Coloque el depósito de suciedad en los ganchos y luego mézclelo con el mango para que se fije en su lugar.

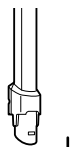

2 Sacuda la copa de recolección de residuos en la aspiradora de mano.

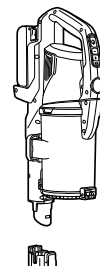

3 Empuje la vara de alcance hacia abajo en la boquilla eléctrica hasta que encaje en su sitio.

NOTA: Cargue completamente la batería antes del primer uso. La carga llevará de 3 a 4 horas. Debido a reglamentaciones federales la batería no viene completamente cargada.

CÓMO ALMACENAR SU ASPIRADORA

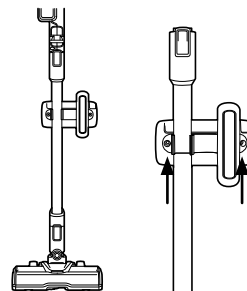

1 Elija el lugar deseado, luego coloque el montaje en la pared a la altura deseada. Marque las ubicaciones del anclaje de pared. Instale los anclajes y atornille el montaje a la pared.

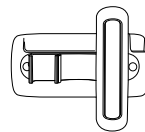

2 Almacene la aspiradora presionando firmemente la unidad en el montaje en la pared para fijarla.

NOTA: Los accesorios se pueden guardar deslizándolos sobre la parte superior e inferior del soporte de pared.

NOTA: La aspiradora puede guardarse de manera vertical, pero no está hecha para dejarla de pie sin supervisión.

3 Deslice el paquete de baterías en el cargador.

FUNCIONAMIENTO

PRECAUCIÓN: Guarde el producto luego de su uso para evitar tropezarse accidentalmente.

PRECAUCIÓN: La aspiradora no debe utilizarse para limpiar mascotas.

USO DEL PRODUCTO

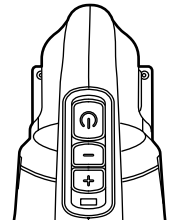

- 1
- Botón de ON/OFF (encendido/apagado).
 - La unidad se enciende en el modo predeterminado.
 - • Para aumentar el tiempo de funcionamiento en suelos duros y en la suciedad diaria.
 - + • Para aumentar la succión para los desechos más adheridos.
 - • El LED de la batería se ilumina en BLANCO cuando está encendida y en ROJO cuando la batería está baja.

NOTA: Al pulsar el - o el +, el nivel de potencia disminuirá o aumentará con respecto al actual.

MODO DE DISPOSITIVO PORTÁTIL

ADVERTENCIA: Para evitar lesiones personales graves, siempre extraiga el paquete de baterías del producto cuando conecte o desconecte los accesorios.

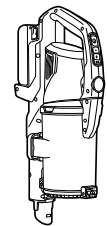

1 Presione el botón de liberación en el accesorio y tire para separar.

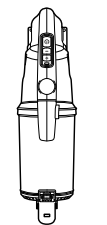

2 Empuje el accesorio en el dispositivo portátil hasta que encastre en su lugar.

FUNCIONAMIENTO

LIMPIEZA EN LUGARES ELEVADOS

ADVERTENCIA: Para disminuir el riesgo de lesiones físicas, apague el interruptor de alimentación y extraiga la batería antes de limpiar o realizar un servicio de mantenimiento en la unidad.

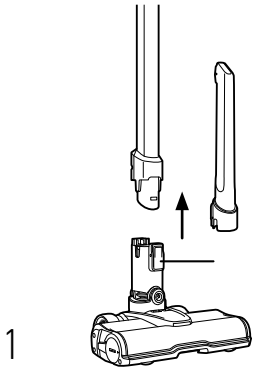

1 Presione el botón de liberación del accesorio y tire para separarlo.

2 Empuje el accesorio en la vara de alcance hasta que encastre en su lugar.

PRECAUCIÓN: Para evitar lesiones, particularmente en el rostro y la cabeza, mantenga los cabellos, la ropa suelta, los dedos y todas las partes del cuerpo lejos del cepillo para revolver.

MANTENIMIENTO

ADVERTENCIA: Para disminuir el riesgo de lesiones físicas, apague el interruptor de alimentación y extraiga la batería antes de limpiar o realizar un servicio de mantenimiento en la unidad.

Este producto no contiene piezas que el usuario pueda reparar.

Si el aparato no funciona como debe; si se ha caído, ha sido dañado, dejado a la intemperie o sumergido en agua, llame al servicio de atención al cliente al **1-800-944-9200** antes de seguir usándolo.

Almacene el paquete de baterías en un lugar donde la temperatura sea inferior a 80 °F (26 °C) y lejos de la humedad.

MANTENIMIENTO GENERAL

IMPORTANTE: Evite el uso de solventes cuando limpie las piezas plásticas. La mayoría de las piezas plásticas son susceptibles a los daños provocados por diversos tipos de solventes comerciales, y pueden dañarse con su uso. Utilice paños limpios para limpiar el polvo, la suciedad, el aceite, la grasa, etc.

LUBRICACIÓN: El motor y el cepillo giratorio vienen equipados con cojinetes de suficiente lubricación para toda su vida útil. Agregar lubricante podría causar daños. No agregue lubricante al motor ni al cepillo giratorio.

VACIADO DE LA COPA DE RECOLECCIÓN DE RESIDUOS

1 Retire el paquete de baterías.

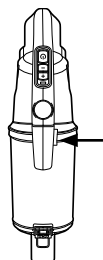

2 Presione el botón para liberar la taza de suciedad.

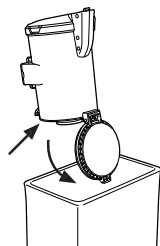

3 Sostenga la copa de recolección de residuos sobre un contenedor de basura y presione el botón de liberación de la copa de recolección de residuos para vaciarla. Cierre la copa de recolección de residuos, luego vuelva a colocarla empujándola en su lugar.

LIMPIEZA DEL FILTRO Y DEL CICLÓN

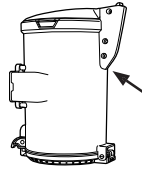

1 Tire para abrir la tapa de la copa de recolección de residuos y acceder al filtro.

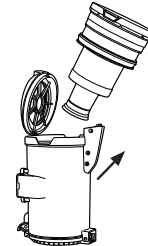

2 Para limpiar el ciclón, levántelo para quitarlo. Limpiar suciedad y escombros.

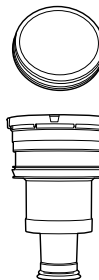

3 Tire del filtro y golpee sobre un cubo de basura para quitar los residuos. Enjuague el filtro con agua tibia hasta obtener el agua limpia. Permita que se seque durante 24 horas antes de volver a insertarlo.

IMPORTANTE: No utilice la aspiradora si esta no tiene colocados el filtro o el ciclón. No use jabón ni otros productos químicos para la limpieza. Seque el filtro completamente durante, al menos, 24 horas antes de volver a instalarlo en el producto.

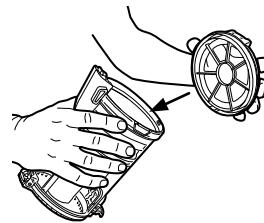

4 Instale la cubierta del filtro de la copa de recolección de residuos antes de volver a colocar copa de recolección de residuos.

EXTRACCIÓN Y REEMPLAZO DEL CEPILLO GIRATORIO

ADVERTENCIA: Riesgo de daños personales, el cepillo giratorio puede reiniciarse repentinamente. APAGUE el interruptor de alimentación y quite la batería antes de limpiar o hacer un mantenimiento.

ADVERTENCIA: Para reducir el riesgo de lesiones de piezas móviles, retire la batería antes del mantenimiento.

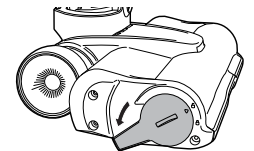

1 Retire la boquilla eléctrica de la vara de alcance. Utilizando una moneda, presione y gire el cepillo giratorio en sentido contrario a las agujas del reloj para liberarlo.

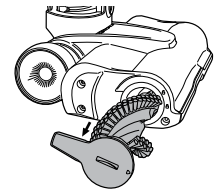

2 Tire de la lengüeta para sacar el cepillo giratorio de la boquilla.

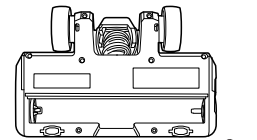

3 Para extraer los hilos o pelos, corte a lo largo de la ranura del cepillo giratorio.



4 Limpie la suciedad/los residuos de las tapas de los extremos y dentro de la carcasa de la boquilla eléctrica.

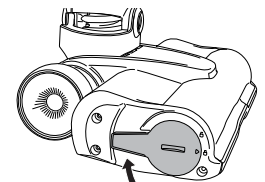

5 Vuelva a colocar el cepillo giratorio en la carcasa y gírelo en el sentido de las agujas del reloj para fijarlo.

PROTECTOR TÉRMICO

SE HA COLOCADO UN PROTECTOR TÉRMICO EN LA ASPIRADORA PARA PROTEGERLA CONTRA EL SOBRECALENTAMIENTO. CUANDO DICHO PROTECTOR SE ACTIVE, LA ASPIRADORA DEJARÁ DE FUNCIONAR. De ser así, proceda como se indica a continuación:

1. Apague la aspiradora y retire el paquete de baterías. **IMPORTANTE:** El motor de la aspiradora puede volver a arrancar inesperadamente si se la deja encendida.
2. Vacíe la copa de recolección de residuos
3. Inspeccione el filtro y el ciclón en busca de obstrucciones Limpie cualquier obstrucción presente.
4. Una vez que haya extraído el paquete de baterías y el motor se haya enfriado durante 30 minutos, vuelva a instalar el paquete de baterías. El protector térmico se desactivará y usted podrá continuar con la limpieza.

Si el protector térmico continúa activándose luego de haber seguido los pasos anteriores, significa que su aspiradora requiere de un servicio de mantenimiento. Comuníquese con el servicio de Atención al Cliente al **1-800-922-9400**.

RESOLUCIÓN DE PROBLEMAS

ADVERTENCIA: Para disminuir el riesgo de lesiones físicas, apague el interruptor de alimentación y extraiga la batería antes de limpiar o realizar un servicio de mantenimiento en la unidad.

ESTE PRODUCTO NO CONTIENE PIEZAS QUE EL USUARIO PUEDA REPARAR.

SI EL APARATO NO FUNCIONA COMO DEBE; SI SE HA CAÍDO, HA SIDO DAÑADO, DEJADO A LA INTEMPERIE O SUMERGIDO EN AGUA, LLAME AL SERVICIO DE ATENCIÓN AL CLIENTE AL **1-800-944-9200** ANTES DE SEGUIR USÁNDOLO.

EL NÚMERO DE MODELO SE ENCUENTRA EN LA PARTE POSTERIOR DE LA BANDEJA DE LA BATERÍA DEL PRODUCTO.

ACCESORIOS

Busque estos accesorios en Hoover.com o Hoover.ca o llame al **1-800-944-9200**.

TODAS LAS BATERÍAS ONEPWR® FUNCIONAN CON TODOS LOS PRODUCTOS ONEPWR®.		PIEZAS Y ACCESORIOS:	
BATERÍA:	N.º DE MODELO	Cargador	BH05000
2.0 Ah	BH15020, BH19020V	Cargador de bahía doble	BH05200
3.0 Ah	BH15030, BH25030	Cargador compacto de 0.5A	440014514
4.0 Ah	BH15240, BH25040, BH19240V, BH29040V	Cargador compacto de 1.5A	440014513
8.0 Ah	BH25280, BH29280V	Cargador rápido	BH05140
		Filtro Emerge	AH48000

GARANTÍA

GARANTÍA LIMITADA PARA PRODUCTOS ONEPWR® DE HOOVER®

GARANTÍA LIMITADA DE TRES AÑOS (USO DOMÉSTICO)

Si este producto no cumple con la garantía, comuníquese con el Servicio de atención al cliente de TTI Floor Care North America al **1-800-944-9200**. Tenga a mano el comprobante de compra y el número de modelo para el producto cubierto por la garantía. El hecho de no registrar el producto no disminuye los derechos de garantía del mismo.

COBERTURA DE LA GARANTÍA LIMITADA: Esta garantía limitada provista por Royal Appliance Mfg. Co., que realiza negocios como TTI Floor Care North America (a la que se hará referencia como "Garante" en el presente documento) se aplica solo a productos adquiridos en EE. UU. (incluidos sus territorios y posesiones), una Tiendas de intercambios militares de los EE. UU. o Canadá. En casos de uso y mantenimiento domésticos en condiciones normales y conforme a la Guía del propietario, este producto tiene garantía contra defectos originales en los materiales y en la mano de obra por un período de TRES años desde la fecha de compra original (el "Período de la garantía"). Si el Garante determina que el problema que presenta cuenta con la cobertura de los términos de esta garantía (un "reclamo de la garantía cubierto"), a nuestro criterio y sin costo (sujeto al costo de envío), (i) repararemos su producto, (ii) enviaremos un producto de reemplazo, que será nuevo o refabricado y estará sujeto a disponibilidad; (iii) en el caso de que las piezas y reemplazos que apliquen no estén disponibles en un tiempo razonable, podemos enviar un producto similar de igual o superior valor. En el caso improbable de que no podamos reparar su producto o enviarle un producto de

reemplazo o similar, nos reservamos el derecho de, a nuestra discreción, emitir un reembolso o crédito en la tienda (si corresponde) por el precio real de la compra al momento de la compra original según lo reflejado en el recibo de ventas original. Las piezas y reemplazos pueden ser nuevos, reacondicionados, con poco uso o refabricados, según el criterio del Garante.

PERSONAS AFECTADAS POR LA COBERTURA DE LA GARANTÍA LIMITADA:

Esta garantía limitada se extiende únicamente al comprador minorista original, con comprobante de compra original del Garante o un distribuidor autorizado de productos del Garante, en EE. UU., Tiendas de intercambios militares de los EE. UU., y en Canadá.

QUÉ ES LO QUE NO CUBRE ESTA GARANTÍA LIMITADA:

Esta garantía no cubre el uso del producto en operaciones comerciales (tales como servicios de limpieza, portería y servicios de alquiler de equipos, u otra actividad generadora de ingresos); el mantenimiento inadecuado del producto; el producto si ha sido expuesto a abuso, negligencia, mal uso, vandalismo o el uso de voltajes diferentes a los especificados en la placa de identificación del producto. Esta garantía no cubre los daños resultantes de actos fortuitos, accidentes, actos de omisión del propietario, servicio de este producto por parte de otra entidad distinta del Garante o un proveedor de servicios autorizado por el Garante (si corresponde), u otros actos que estén más allá del control del Garante. Esta garantía tampoco cubre el uso fuera del país en el que se compró el producto originalmente, o la reventa del producto por parte del propietario original. Esta garantía no

cubre la recolección, la entrega, el transporte ni las llamadas domésticas. Además, esta garantía no cubre ningún producto que haya sido alterado o modificado, reparado en forma necesaria por el desgaste normal, o en el cual se hayan utilizado productos, piezas o accesorios incompatibles con este producto o que afecten de manera negativa su funcionamiento, rendimiento o durabilidad. Los elementos con desgaste normal no están cubiertos por esta garantía. Según el producto, los elementos con desgaste normal pueden incluir, entre otros, correas, filtros, cepillos giratorios, ventiladores sopladores, sopladores y tubos aspiradores, y bolsas y correas para aspiradoras.

OTROS TÉRMINOS IMPORTANTES: Esta garantía no es transferible y no puede asignarse, cualquier asignación realizada en contravención con esta prohibición quedará nula. Esta garantía se regirá e interpretará bajo las leyes del estado de Carolina del Norte. El Período de la garantía no se prolongará por el reemplazo de las baterías, piezas o productos, ni en virtud de cualquier reparación realizada conforme a esta garantía.

ESTA GARANTÍA LIMITADA TIENE PREVALENCIA EXCLUSIVA COMO TAL Y COMO RECURSO LEGAL, Y QUEDAN EXPRESAMENTE RECHAZADAS TODAS LAS GARANTÍAS EXPRESAS E IMPLÍCITAS DIFERENTES DE LA GARANTÍA LIMITADA ESTABLECIDA ANTERIORMENTE RESPECTO DE ESTE PRODUCTO, CON INCLUSIÓN DE LAS GARANTÍAS IMPLÍCITAS DE APTITUD PARA LA VENTA O ADECUACIÓN A FINES ESPECÍFICOS. EN NINGÚN CASO, EL GARANTE SERÁ RESPONSABLE POR LOS DAÑOS ESPECIALES, INDIRECTOS, INCIDENTALES O

CONSEQUENTES DE NINGÚN TIPO QUE SUFRA EL PROPIETARIO O CUALQUIER PARTE QUE RECLAME POR INTERMEDIO DE ESTE, YA SEA CON BASE EN UN CONTRATO, POR NEGLIGENCIA, HECHO ILÍCITO CIVIL O RESPONSABILIDAD OBJETIVA, NI POR NINGUNA OTRA CAUSA, INCLUSO SI ESTA GARANTÍA NO CUMPLE CON SU PROPÓSITO ESENCIAL. EN LA MÁXIMA MEDIDA PERMITIDA POR LAS LEYES APLICABLES, NINGUNA GARANTÍA QUE SURJA DE LA APLICACIÓN DE LA LEY, SI ES APLICABLE, SUPERARÁ LA DURACIÓN DE LA GARANTÍA LIMITADA AQUÍ PROVISTA. La responsabilidad del garante por los daños o por cualquier costo que surja de esta declaración de garantía limitada se limita al monto pagado por este producto al momento de la compra original.

Algunos estados no permiten la exclusión o la limitación de daños incidentes o consecuentes, descargos de garantías implícitas o limitaciones con respecto a la duración de garantías implícitas; por lo tanto, es posible que las exclusiones, los descargos o las limitaciones no se apliquen en su caso. Esta garantía le otorga derechos legales específicos. También puede tener otros derechos, que varían según el estado.

PIEZAS Y ACCESORIOS ORIGINALES: Le recomendamos que use el producto solo con soluciones (para aspiradoras para alfombras y manchas), piezas y accesorios HOOVER® originales. Los daños provocados por el uso de otras soluciones, piezas y accesorios que no sean HOOVER® originales no están cubiertos y pueden anular la garantía.