



POWERDASH™ PET ADVANCED CARPET & UPHOLSTERY CLEANER

USER MANUAL

IMPORTANT: READ ALL INSTRUCTIONS CAREFULLY BEFORE ASSEMBLY AND USE.

This product is intended for Household use only. If used Commercially warranty is VOID.

Versión en español: Puede encontrar la versión en español de este manual en Hoover.com en esta página de productos.



IMPORTANT SAFETY INSTRUCTIONS SAVE THESE INSTRUCTIONS

READ ALL SAFETY WARNINGS AND INSTRUCTIONS BEFORE USING THIS PRODUCT.

WARNING: When using an electrical product, basic precautions should always be followed to avoid electric shock, fire, and/or serious injury, including the following:

- Fully assemble product prior to use.
- Do not leave product when plugged in. Unplug from outlet when not in use and before servicing.
- Use indoors only. Do not immerse. Use only on carpet moistened by cleaning process.
- Do not allow to be used as a toy. Not intended for use by children age 12 and under. Close supervision is necessary when used by or near children. To avoid injury or damage, keep children away from product, and do not allow children to place fingers or other objects into any openings.
- Use only as described in this user's manual. Use only Hoover recommended attachments.
- To Reduce the Risk of Fire and Electric Shock due to internal component damage, use only Hoover Cleaning Fluids intended for use with this appliance. See the Cleaning Fluid section of this manual.
- Do not use product with damaged cord or plug. If product is not working as it should, has been dropped, damaged, left outdoors, or dropped into water, call customer service at 1 (800) 944-9200.
- Do not pull or carry by cord, use cord as a handle, close a door on cord, or pull cord around sharp edges or corners. Do not run

- appliance over cord. Keep cord away from heated surfaces.
- Do not unplug by pulling on cord. To unplug charger, grasp the plug, not the cord.
- Do not handle plug or appliance with wet hands.
- Do not put any object into openings. Do not use with any opening blocked; keep free of dust, lint, hair, and anything that may reduce air flow.
- Keep hair, loose clothing, fingers, and all parts of body away from openings and moving parts.
- Turn off all controls before unplugging.
- Use extra care when cleaning on stairs. To avoid personal injury or damage, and to prevent the products from falling, always place product at bottom of stairs or on floor. Do not place product on stairs or furniture.
- Do not use to pick up flammable or combustible liquids, such as gasoline, or fine wood sandings, or use in areas where they may be present.
- Connect to a properly grounded outlet only. See Grounding Instructions.
- Do not pick up anything that is burning or smoking, such as cigarettes, matches, or hot ashes.
- Do not use without filters and tanks in place.
- Do not clean over floor electrical outlets.

CAUTION: TO REDUCE THE RISK OF DAMAGE:

- Store appropriately indoors in a dry place. Do not expose machine to freezing temperatures.
- Do not use sharp objects to clean out hose as they can cause damage.
- To assist in reducing drying time, be certain the area is well ventilated when using detergents and other cleaners with this machine.
- To help prevent matting and resoiling, avoid contact with carpets until they are dry. Keep children and pets away from carpets until they are completely dry.
- Do not store extractor with solution in tanks.
- With brushes on, do not allow cleaner to sit in one location for an extended period of time, as damage to floor can result.
- DO NOT USE THIS EXTRACTOR ON HARD FLOORS. USING THIS PRODUCT ON HARD FLOORS MAY SCRATCH OR DAMAGE YOUR FLOOR.
- Water will drip from the brushes and underside of the product after use and may puddle. To avoid damage to wood and laminate flooring and to avoid potential slip hazard, after use (a) do not leave the product on wood and laminate surfaces and remove to a hard surface and (b) place unit on absorbent material (such as a towel) to soak up drips.

This appliance is for use on a nominal 120-volt circuit and has a grounding plug that looks like the plug (A) illustrated in Fig. 1.

A temporary adapter (D) may be used to connect this plug to a 2-pole receptacle (E) if a properly grounded outlet is not available (Fig. 2). The temporary adapter should be used only until a properly grounded outlet (B) can be installed by a qualified electrician (Fig. 1). The green colored rigid ear, lug, or the like (F) extending from the adapter must be connected to a permanent ground (G) such as a properly grounded outlet box cover (Fig. 2). Whenever the adapter is used, it must be held in place by a metal screw. NOTE: In Canada, the use of a temporary adapter is not permitted by the Canadian Electrical Code.

GROUNDING INSTRUCTIONS

This appliance must be grounded. If it should malfunction or breakdown, grounding provides a path of least resistance for electric current to reduce the risk of electric shock. This appliance is equipped with a cord having an equipment-grounding conductor (C) and grounding plug (A). The plug must be inserted into an appropriate outlet (B) that is properly installed and grounded in accordance with all local codes and ordinances.

WARNING:

Improper connection of the equipment-grounding conductor can result in the risk of electric shock. Check with a qualified electrician or service person if you are in doubt as to whether the outlet is properly grounded. Do not modify the plug provided with the appliance - if it will not fit the outlet, have a proper outlet installed by a qualified electrician.

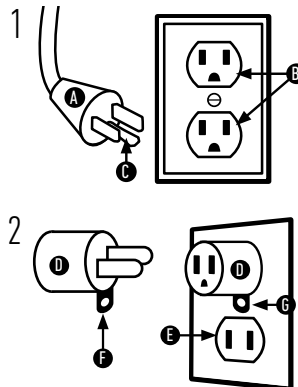

HAVE A QUESTION?
HOOVER® HAS THE ANSWER!



START WITH
HOOVER.COM/HELP

**DO NOT
RETURN TO STORE**

Start with 24/7
resources like these:

**FAQs
HOW-TO-VIDEOS
TROUBLESHOOTING
VIDEOS**

Or call us and
we'll talk you through it.

CUSTOMER SUPPORT
800-944-9200
Mon-Fri, 9am-6pm EST

GETTING STARTED

ASSEMBLY

Fully assemble product prior to use.

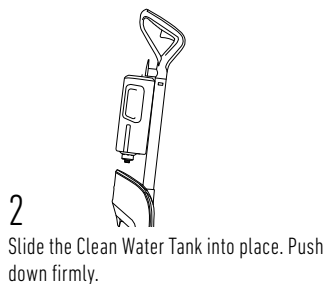
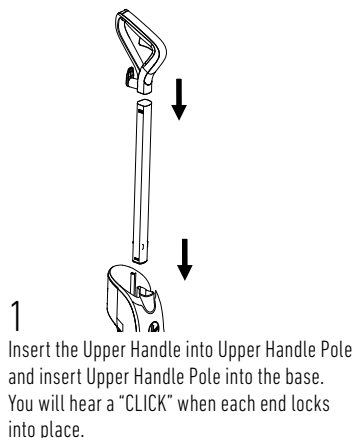

NOTE: To avoid damage to wood floors underneath area rugs or carpet, place waterproof material (ex: plastic) underneath them before cleaning.

TIP

BEFORE YOU BEGIN CLEANING

- 1 Vacuum carpet and upholstery thoroughly with a Hoover® vacuum before use. Don't use the carpet cleaner as a traditional vacuum cleaner.
- 2 Be sure to check Hoover Cleaning Solutions Guide and the cleaning code on your upholstery. Use your cleaner only on upholstery marked "W" or "WS".
- 3 Test for colorfastness in a small, hidden area. Gently rub surface with a dampened white cloth. Wait ten minutes and check for color removal or bleed with a white paper towel.

Tools and accessories vary per model.

OPERATION

FILL THE CLEAN WATER TANK

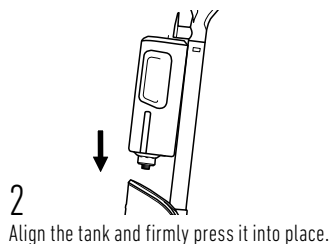
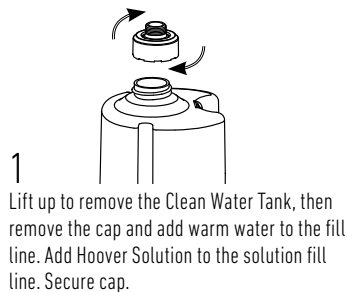

NOTE: Cap must be locked in place for proper performance and to prevent leaking.

NOTE: Read the directions on the Hoover® Carpet Cleaning fluid prior to use.

CLEANING FLUID

SEE THE HOOVER'S SOLUTION GUIDE insert or visit Hoover.com/cleaning-solutions.

CAUTION: Not to be used for grooming a pet.

CAUTION: DO NOT USE THIS EXTRACTOR ON HARD FLOORS. USING THIS PRODUCT ON HARD FLOORS MAY SCRATCH OR DAMAGE YOUR FLOOR.

HOW TO CLEAN CARPETS

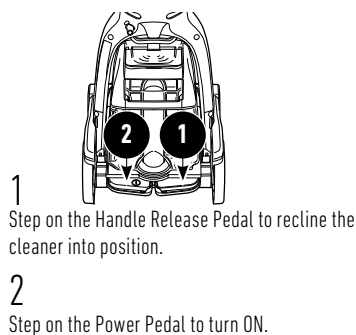

IMPORTANT: Empty Dirty Water Tank when you hear an audible change. Ensure the tank is secured before cleaning.



- 4 Release trigger for a slow forward and backward dry stroke.
To Rinse: Fill with warm water and omit adding solution to the Clean Water Tank.

WARNING: Risk of personal injury – Brushroll may suddenly restart – unplug before cleaning or servicing.

HOW TO CLEAN THE DIRTY WATER TANK

To Dry System: Run system for ten seconds before shutting off without engaging trigger.

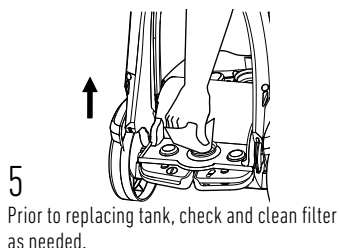
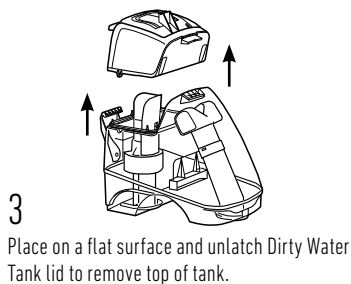
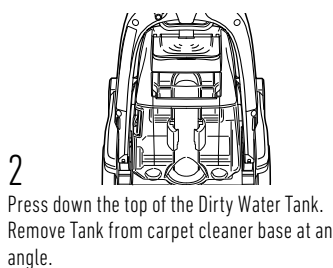
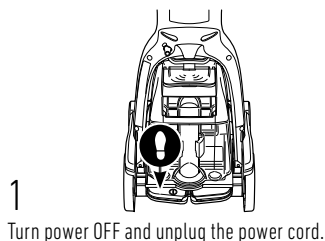

CAUTION: Always turn off this product before connecting or disconnecting hose.

HOW TO ATTACH/USE HOSE AND TOOL

- 1 Read "Before you Begin Cleaning" instructions.

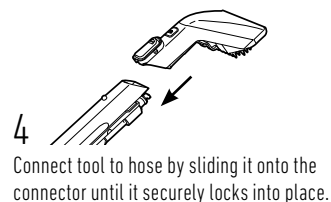
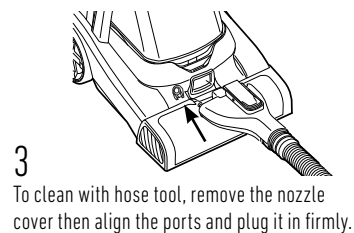
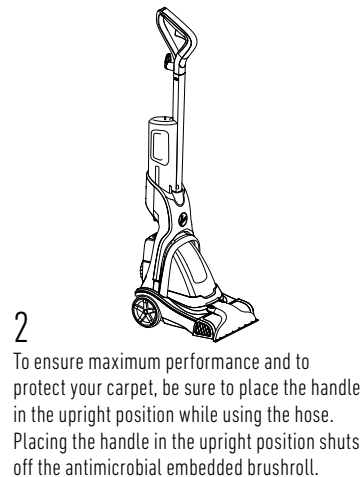

CLEANING CARPETED STAIRS AND UPHOLSTERY

CAUTION: Use extra care when cleaning on stairs. To avoid personal injury or damage, and to prevent the cleaner from falling, always place cleaner at bottom of stairs or on floor. Do not place cleaner on stairs or furniture, as it may result in injury or damage.

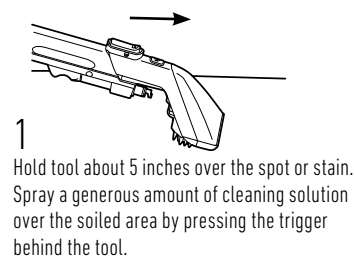

2
Scrub the stain in a back and forth motion.

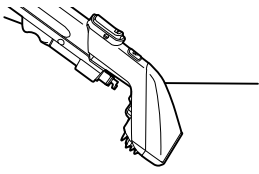

3
Apply downward pressure on the front of the cleaning tool and pull toward you to extract.

4
Repeat as needed to lift the stain and suction up the dirt.

TIP

TO AVOID SATURATING CARPET

- 1 Do not use more than 4 wet strokes over any one area. Always end with dry strokes.
- 2 If additional cleaning is necessary, wait until the carpet is completely dry before using the tool again.

HOW TO REMOVE HOSE AND TOOL

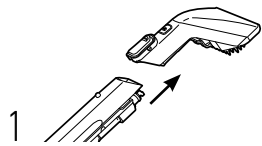

1
To dry the system, run the unit for a few seconds without pressing the trigger. Turn off unit before removing attachments. Press trigger on tool to ensure all fluid has been discharged from the hose. Using your thumb, push forward and up on the latch to remove tool.

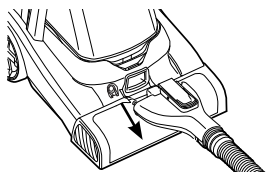

2
Press button on end of hose and pull to remove hose from unit. Replace the nozzle cover.

MAINTENANCE

This product contains no serviceable parts. If appliance is not working as it should, has been dropped, damaged, left outdoors, or dropped into water, call customer service at 1-800-944-9200 prior to continuing use.

HOW TO REMOVE & CLEAN THE BRUSHROLL AND REMOVE THE BELT

CAUTION: To reduce the risk of injury from moving parts, unplug before servicing.

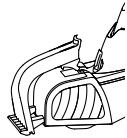

1
Remove the nozzle cover by pulling up and forward on the latch. Rinse nozzle cover and allow to air dry.

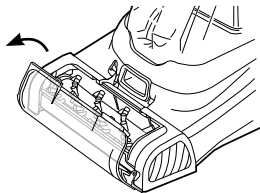

2
Gently grab the finger ledge and flip brushroll cover open. Wipe away any debris. Flip closed when finished.

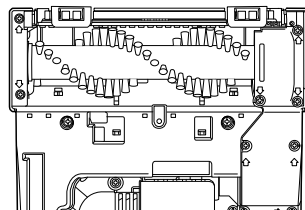

3
Press down right foot pedal to recline the machine. Lay product down to access the underside. Use a Philips screwdriver to remove 12 screws. Screws 1-2 are on the left of the brushroll. Screws 3-7 are on the top belt access cover. Screws 8-11 are on the bottom belt access cover.

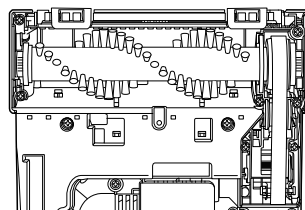

4
Once screws 1-2 and 3-7 are removed, the brushroll and front end of the belt can be taken out.

NOTE: The window will be loose at this point since the components that hold it in place are now disassembled. The window is a replaceable part. See window replacement instructions following the belt replacement instructions.

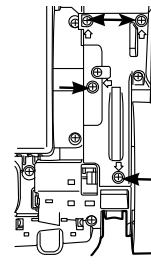

5
Screws 8 - 11 on the bottom belt access cover need to be removed. Remove Philips head screws only.

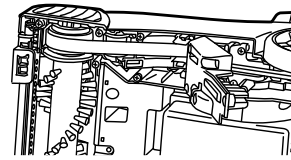

6
Now that the screws are removed, press the small white lever that is located underneath the belt. Then the rear belt access can pivot outwards as shown. The belt can now be completely removed and replaced.

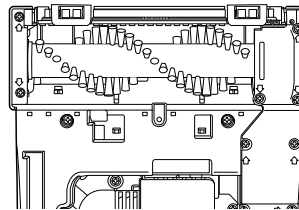

7
To reassemble, just pivot the rear belt access cover back into place and fasten the screws. Reassemble the brushroll on the belt. Add the front belt access cover and brushroll endcap as they were before.

NOTE: Screws for 2 and 3 are much longer than the other screws. All other screws are the same.

HOW TO REPLACE BRUSHROLL WINDOW

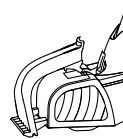

1
Remove the nozzle cover by pulling up and forward on the latch.

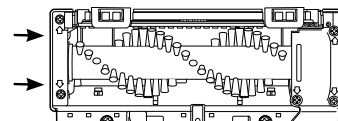

2
Remove screws 1-2 and the brushroll end cap.

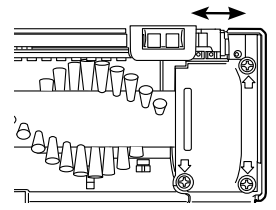

3
Slide out brushroll window and replace with new window

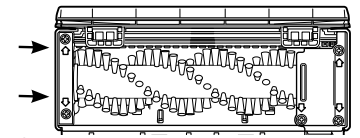

4
Replace brushroll end cap and screws. Return nozzle cover back to original location.

NOTE: Rotate brushrolls manually to make sure belt is not twisted or pinched.

THERMAL PROTECTOR*

A thermal protector has been designed into your cleaner to protect it from overheating. When the thermal protector activates the cleaner will stop running. If this happens proceed as follows:

1. Turn cleaner OFF.
2. Empty dirty water tank.
3. Inspect the nozzle for any obstructions. Clear obstructions if present.
4. When cleaner is de-energized and motor cools for 30 minutes, the thermal protector will deactivate and cleaning may continue.

If the thermal protector continues to activate after following the above steps, your cleaner needs servicing.

*Available on select models.

STORAGE: Wrap the power cord around the cord hooks for convenient storage. Attach the plug end to the cord. Allow brushes and underside of carpet cleaner to air dry thoroughly before storing carpet cleaner on a carpeted or wood surface.

LUBRICATION: The motor and brushroll are equipped with bearings which contain sufficient lubrication for their lifetime. The addition of lubricant could cause damage. Do not add lubricant to motor or brushroll.

TROUBLESHOOTING

WARNING: Risk of personal injury—Unplug before cleaning or servicing.

REPLACEMENT PARTS AND ACCESSORIES SUCH AS SOLUTIONS AVAILABLE AT HOOVER.COM.

THIS PRODUCT CONTAINS NO SERVICEABLE PARTS.

IF APPLIANCE IS NOT WORKING AS IT SHOULD, HAS BEEN DROPPED, DAMAGED, LEFT OUTDOORS, OR DROPPED INTO WATER, CALL CUSTOMER SERVICE AT 1-800-944-9200 PRIOR TO CONTINUING USE.

ALWAYS IDENTIFY YOUR CLEANER BY THE COMPLETE MODEL NUMBER. (THE MODEL NUMBER APPEARS ON THE BACK OF THE CLEANER.)

PROBLEM	POSSIBLE CAUSE	POSSIBLE SOLUTION
Cleaner won't run.	<ol style="list-style-type: none">1. Not firmly plugged in.2. No voltage in wall plug.3. Blown fuse or tripped breaker.4. Fuse in cleaner blown.	<ol style="list-style-type: none">1. Plug unit in firmly.2. Check fuse or breaker in home.3. Replace fuse or reset breaker in home.4. Call customer service at 1-800-944-9200.
Low suction.	<ol style="list-style-type: none">1. Dirty Water Tank full/automatic shut off engaged.2. Dirty Water Tank lid not latched correctly.3. Dirty Water Tank Debris Filter Clogged.4. Blockage in nozzle.5. Dirty Water Tank not properly secured.6. Clogged Filter.	<ol style="list-style-type: none">1. Remove and empty Dirty Water Tank.2. Tighten.3. See "How to Clean Dirty Water Tank"4. See "Maintenance."5. Replace Dirty Water Tank securely.6. Clean it.
Clean water won't dispense.	<ol style="list-style-type: none">1. Clean Water Tank not firmly in place.2. Clean Water Tank is empty.	<ol style="list-style-type: none">1. Make sure tank is securely locked in position.2. Refill container according to cleaning instructions.3. Ensure trigger is being pulled.
Brushes won't rotate during floor cleaning.	<ol style="list-style-type: none">1. Check for jams and/or broken belt.	<ol style="list-style-type: none">1. Turn the cleaner off and unplug from electrical outlet. Remove any obstructive debris or replace the belt.
Hose tool stops spraying liquid during use.	<ol style="list-style-type: none">1. Clean Water Tank is empty.2. Hose is loose and not fully connected to the connection port.	<ol style="list-style-type: none">1. Turn off Cleaner and fill Clean Water Tank.2. Check and secure hose to connection port on foot of Cleaner.

WARRANTY

LIMITED WARRANTY FOR HOOVER® PRODUCT / 2 (TWO) YEAR LIMITED WARRANTY (DOMESTIC USE)

If this product is not as warranted, contact TTI Floor Care North America Customer Service at 1-800-944-9200. Please have available the proof of purchase and model number for the warranted product.

WHAT THIS WARRANTY COVERS: This limited warranty provided by Royal Appliance Mfg. Co., doing business as TTI Floor Care North America (referred to hereafter as "Warrantor") applies only to products purchased in the U.S. (including its territories and possessions), a U.S. Military Exchange, or Canada. When used and maintained in normal household use and in accordance with the Owner's Guide, this product is warranted against original defects in material and workmanship for 2 (TWO) years from the date of original purchase (the "Warranty Period"). If Warrantor determines that the issue you are experiencing is covered under the terms of this warranty (a "covered warranty claim"), we will, at our sole discretion and free of charge (subject to the cost of shipping), either (i) repair your product; (ii) ship you a replacement product, subject to availability; or (iii) in the event that the applicable parts or replacement are not reasonably available, ship you a similar product of equal or greater value. In the

unlikely event that we are unable to repair your product or ship a replacement or similar product, we reserve the right, at our sole discretion, to issue you a refund or store credit (if applicable) of the actual purchase price at the time of the original purchase as reflected on the original sales receipt. Parts and replacements may be new, refurbished, lightly used, or remanufactured, in Warrantor's sole discretion.

WHO THIS LIMITED WARRANTY COVERS: This limited warranty extends only to the original retail purchaser, with original proof of purchase from Warrantor or an authorized dealer of Warrantor products, in the U.S., U.S. Military Exchanges, and Canada.

WHAT THIS WARRANTY DOES NOT COVER: This warranty does not cover use of the product in a commercial operation (such as maid, janitorial, and equipment rental services, or any other income-generating activity); improper maintenance of the product; the product if it has been subject to misuse, negligence, neglect, vandalism, or the use of voltages other than that on the data plate of this product. This warranty does not cover damage resulting from an act of God, accident, owner's acts or omissions, service of this product by other than Warrantor or a Warrantor authorized service provider (if applicable), or other acts beyond the control of Warrantor. This warranty also does not cover use outside the country in which the product was initially purchased, or resale of

the product by the original owner. Pick-up, delivery, transportation, and house calls are not covered by this warranty. In addition, this warranty does not cover any product that has been altered or modified, or repairs made necessary by normal wear or the use of other products, parts, or accessories which are either incompatible with this product or adversely affect this product's operation, performance, or durability. Normal wear items are not covered under this warranty. Depending on the product, normal wear items may include, but are not limited to, belts, filters, brushrolls, blower fans, blower and vacuum tubes, and vacuum bags and straps.

OTHER IMPORTANT TERMS: This warranty is not transferable and may not be assigned; any assignment made in contravention of this prohibition is void. This warranty shall be governed and construed under the laws of the state of North Carolina. The Warranty Period will not be extended by any replacement of batteries, parts, or products or by virtue of any repair performed under this warranty.

THIS LIMITED WARRANTY IS THE EXCLUSIVE WARRANTY AND REMEDY, AND ALL EXPRESS AND IMPLIED WARRANTIES OTHER THAN THE LIMITED WARRANTY SET FORTH ABOVE, INCLUDING IMPLIED WARRANTIES OF MERCHANTABILITY AND FITNESS FOR A PARTICULAR PURPOSE, ARE EXPRESSLY DISCLAIMED. IN NO EVENT WILL WARRANTOR BE LIABLE FOR ANY SPECIAL, INDIRECT, INCIDENTAL OR CONSEQUENTIAL DAMAGES OF

ANY KIND OR NATURE TO OWNER OR ANY PARTY CLAIMING THROUGH OWNER, WHETHER BASED IN CONTRACT, NEGLIGENCE, TORT, OR STRICT PRODUCTS LIABILITY OR ARISING FROM ANY CAUSE WHATSOEVER, EVEN IF THIS WARRANTY FAILS OF ITS ESSENTIAL PURPOSE. TO THE EXTENT PERMITTED BY APPLICABLE LAW, NO WARRANTIES THAT ARISE BY OPERATION OF LAW, IF APPLICABLE, SHALL EXCEED THE DURATION OF THE LIMITED WARRANTY PROVIDED HEREIN. Warrantor's liability for damages to you for any costs whatsoever arising out of this statement of limited warranty shall be limited to the amount paid for this product at the time of original purchase.

Some states do not allow the exclusion or limitation of incidental or consequential damages, disclaimers of implied warranties, or limitations on the duration of implied warranties, so the above exclusions, disclaimers, and/or limitations may not apply to you. This warranty gives you specific legal rights, and you may also have other rights, which vary from state to state.

GENUINE PARTS AND ACCESSORIES: We recommend using only with genuine HOOVER® solutions (for carpet and spot cleaners), parts, and accessories. Damage caused by use with other than genuine HOOVER® solutions, parts, and accessories is not covered by and may void your warranty.



POWERDASH™ PET **ADVANCED**

NETTOYANT POUR TAPIS ET REMBOURRAGES

GUIDE D'UTILISATION

IMPORTANT : VEUILLEZ LIRE ATTENTIVEMENT TOUTES LES INSTRUCTIONS AVANT D'ASSEMBLER ET D'UTILISER CET APPAREIL.

Ce produit est destiné à un usage domestique seulement. La garantie est nulle si l'appareil est utilisé à des fins commerciales.

Versión en español: Puede encontrar la versión en español de este manual en Hoover.com en esta página de productos.



CONSIGNES DE SÉCURITÉ IMPORTANTES CONSERVEZ CES INSTRUCTIONS

LISEZ TOUTES LES MISES EN GARDE ET LES DIRECTIVES AVANT D'UTILISER CE PRODUIT.

AVERTISSEMENT : Lorsque vous utilisez un produit électrique, veuillez toujours suivre les consignes de sécurité élémentaires pour éviter une décharge électrique, un incendie et (ou) des blessures graves, y compris les suivantes :

- Assemblez complètement le produit avant de l'utiliser.
- Ne pas laisser l'appareil sans surveillance lorsqu'il est branché. Le débrancher quand il n'est pas utilisé et avant de le nettoyer ou d'en faire l'entretien.
- Utilisez l'appareil à l'intérieur seulement. N'immergez pas l'appareil. Utilisez seulement sur les surfaces humidifiées par le processus de nettoyage.
- Pour réduire les risques d'incendie et de décharge électrique causés par des composants internes endommagés, utilisez uniquement les produits nettoyants HOOVER^{MD} conçus pour cet appareil. Consultez la section « Produits nettoyants » du présent guide.
- Ne permettez pas aux enfants de jouer avec l'appareil. Cet appareil ne doit pas être utilisé par des enfants de moins de 12 ans. Exercez une surveillance étroite lorsque l'appareil est utilisé par un enfant ou près de lui. Gardez l'appareil hors de la portée des enfants et ne laissez pas ces derniers introduire leurs doigts ou d'autres objets dans aucune ouverture afin d'éviter les blessures ou les bris.
- Utilisez l'appareil uniquement aux fins décrites dans le présent guide d'utilisation. Utilisez uniquement les accessoires recommandés par HOOVER^{MD}.
- N'utilisez pas le produit si le cordon

d'alimentation ou la fiche est endommagé. Si le produit ne fonctionne pas comme il le devrait, est tombé, est endommagé, a été laissé à l'extérieur ou a pris l'eau, communiquez avec le service à la clientèle au 1 800.944.9200 avant de continuer à l'utiliser.

- Ne pas tirer l'appareil par le cordon, ne pas se servir du cordon comme poignée, ne pas fermer de portes sur le cordon et ne pas contourner des coins ou des rebords tranchants avec le cordon. Ne pas placer l'appareil sur le cordon. Éviter de faire rouler l'appareil sur le cordon. Tenir le cordon éloigné de toute surface chauffée.
- Ne pas tirer sur le cordon pour débrancher l'appareil. Pour le débrancher, tirer sur la fiche plutôt que sur le cordon.
- Ne pas manipuler la prise ou l'appareil avec les mains mouillées.
- Ne pas introduire d'objets dans les ouvertures. Ne pas utiliser l'appareil si les ouvertures sont obstruées : retirer la poussière, les peluches, les cheveux et tout ce qui est susceptible de réduire le débit d'air.
- Garder les cheveux, les vêtements amples, les doigts ou toute autre partie du corps à bonne distance des ouvertures et des pièces mobiles.
- Mettre toutes les commandes en position d'arrêt avant de débrancher l'appareil.
- Faire preuve d'une grande prudence lors du nettoyage d'escaliers. Pour éviter toute blessure et dommage et pour prévenir toute chute de l'appareil, toujours le placer au bas de l'escalier ou au sol. Ne pas placer l'appareil sur les marches de l'escalier ou sur un meuble : cela pourrait causer des blessures ou des dommages.
- Ne pas aspirer des liquides inflammables ou

combustibles comme de l'essence ou de la sciure de bois, ni utiliser l'appareil à proximité de ces matériaux.

- Ne brancher qu'à une prise électrique correctement mise à la terre. Consulter la section « Instructions de mise à la terre ».
- Ne pas utiliser l'appareil pour ramasser des matières qui dégagent de la fumée ou qui brûlent, comme des cigarettes, des allumettes ou des cendres encore chaudes.
- Ne pas utiliser l'appareil si les filtres et les réservoirs ne sont pas en place.
- Ne pas passer l'appareil sur des prises électriques au sol.

MISE EN GARDE : POUR RÉDUIRE LES RISQUES DE DOMMAGE :

- Ranger l'appareil adéquatement à l'intérieur, dans un endroit sec. Ne pas l'exposer à des températures de gel.
- Ne pas utiliser d'objets aux arêtes tranchantes pour nettoyer le tuyau, car cela risquerait de l'endommager.
- Pour réduire le temps de séchage, s'assurer de bien aérer l'espace nettoyé lorsque cet appareil est utilisé avec des détergents ou d'autres produits nettoyants.
- Pour éviter d'aplatir les fibres de la moquette ou de la salir de nouveau, éviter tout contact avec celle-ci jusqu'à ce qu'elle soit sèche. Garder les enfants et les animaux de compagnie éloignés de la moquette jusqu'à ce qu'elle soit complètement sèche.
- Ne pas ranger l'appareil avec le produit nettoyant encore présent dans le réservoir.
- Lorsque les brosses sont utilisées, ne laissez pas l'appareil trop longtemps au même endroit, car vous risqueriez d'endommager le plancher.
- NE PAS UTILISER CET APPAREIL SUR DES PLANCHERS À SURFACE DURE. L'UTILISATION DE CET APPAREIL SUR CE TYPE DE SURFACE RISQUE DE RAYER OU D'ENDOMMAGER LES PLANCHERS.
- Après l'utilisation, de l'eau s'écoulera des brosses et du dessous de l'appareil et est susceptible de s'accumuler. Pour éviter d'endommager les planchers en bois et stratifiés et empêcher qu'ils deviennent glissants, après l'utilisation, (a) ne pas laisser l'appareil sur les surfaces en bois ou stratifiées, mais le déplacer sur une surface dure et (b) le placer sur un matériau absorbant (une serviette, par exemple) permettant d'éponger les déversements.

INSTRUCTIONS DE MISE À LA TERRE :

Cet appareil doit être mis à la terre. S'il devait mal fonctionner ou être endommagé, la mise à la terre fournira au courant électrique une résistance moindre afin de réduire le risque de décharge électrique. Cet appareil est muni d'un cordon électrique comportant un conducteur de protection (C) et une fiche de mise à la terre (A). La fiche doit être insérée dans une prise appropriée (B) qui est bien installée et mise à la terre conformément à tous les codes et règlements locaux.

AVERTISSEMENT : Le branchement inapproprié du conducteur de protection peut entraîner des risques de décharge électrique. Consultez un électricien ou un technicien qualifié si vous n'êtes pas certain que la prise est bien mise à la terre. Ne modifiez pas la fiche fournie

avec l'appareil. Si elle ne s'insère pas dans la prise, communiquez avec un électricien qualifié pour faire installer une prise appropriée. Cet appareil a été conçu pour être utilisé sur un circuit d'une tension nominale de 120 V. Il est équipé d'une fiche de mise à la terre semblable à la fiche (A) illustrée à la figure 1.

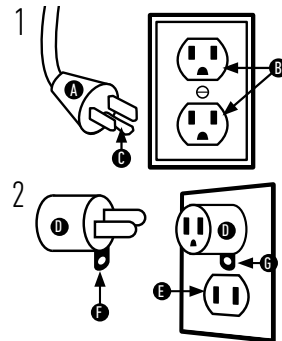

Un adaptateur temporaire (D) peut être utilisé pour brancher cette fiche à une prise à deux alvéoles (E), si une prise correctement mise à la terre n'est pas disponible figure 2. L'adaptateur temporaire doit uniquement être utilisé en attendant qu'une prise correctement mise à la terre (B) soit installée par un électricien qualifié figure 1. La patte, le taquet ou toute autre partie saillante rigide (F) de l'adaptateur doit être correctement connecté à une mise à la terre permanente (G) tel un couvercle de boîte à prises correctement mis à la terre figure 2. Lorsque l'adaptateur est utilisé, il doit être maintenu en place à l'aide d'une vis à métaux. REMARQUE : Au Canada, l'utilisation d'un adaptateur temporaire n'est pas autorisée par le Code canadien de l'électricité.

VOUS AVEZ UNE QUESTION?

HOOVER^{MD} A LA RÉPONSE!



COMMENCEZ PAR LE SOUTIEN
HOOVER.COM/HELP

NE RETOURNEZ PAS LE PRODUIT EN MAGASIN

Consultez d'abord les
ressources accessibles en
tout temps, notamment:

- FAQs
- VIDÉOS DE PRÉSENTATION
- VIDÉOS DE DÉPANNAGE

Ou communiquez avec nous
et nous vous aiderons.

SERVICE CLIENTÈLE

800-944-9200

du lundi au vendredi, de 9 h à 18 h (HNE)

POUR COMMENCER

ASSEMBLAGE

Assemblez complètement le produit avant de l'utiliser.

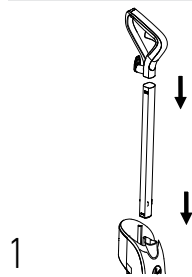

1 Insérez la poignée supérieure dans la tige supérieure de la poignée et insérez la tige supérieure dans la base. Vous entendrez un « CLIC » lorsque chaque extrémité se verrouille en place.

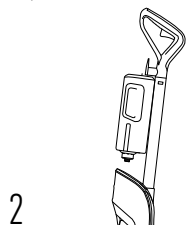

2 Alignez le réservoir et appuyez FERMEMENT sur le bouton-poussoir en place.

REMARQUE : Pour éviter d'endommager les planchers de bois sous les tapis, placez un matériau imperméable (p. ex. : plastique) entre les tapis et le plancher avant de nettoyer.

ASTUCE

AVANT DE COMMENCER LE NETTOYAGE

- 1 **Tout d'abord, utilisez un aspirateur Hoover® pour bien nettoyer vos tapis et revêtements en tissu. N'utilisez pas le nettoyeur à tapis en guise d'aspirateur classique.**
- 2 **Assurez-vous de vérifier le guide des solutions de nettoyage Hoover et le code de nettoyage de votre tissu d'ameublement. Utilisez votre nettoyant uniquement sur les tissus d'ameublement marqués "W" ou "W/S".**
- 3 **Testez d'abord la stabilité des couleurs dans un petit endroit caché. Frottez doucement la surface à l'aide d'un chiffon blanc humide.**

Les outils et accessoires varient selon les modèles.

FONCTIONNEMENT

REMPLISSEZ LE RÉSERVOIR D'EAU PROPRE

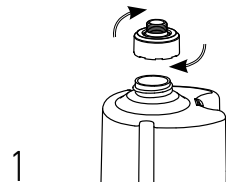

1 Soulevez pour retirer le réservoir d'eau propre, puis retirez le bouchon et ajoutez de l'eau chaude jusqu'à la ligne de remplissage. Ajoutez la solution Hoover jusqu'à la ligne de remplissage de solution. Remettez le capuchon en place.

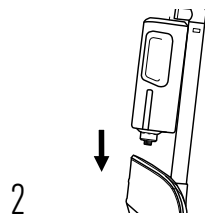

2 Alignez le réservoir et appuyez FERMEMENT sur le bouton-poussoir en place.

REMARQUE : Le capuchon doit être verrouillé en place pour obtenir un rendement adéquat et pour prévenir les fuites.

REMARQUE : Lisez les directives « Avant de commencer le nettoyage » avant de l'utiliser.

PRODUITS NETTOYANTS :
CONSULTEZ L'ENCART DU GUIDE DES SOLUTIONS HOOVER ou rendez-vous sur le site Web Hoover. com/cleaning-solutions.

MISE EN GARDE : N'utilisez pas l'aspirateur pour toiletter un animal.

MISE EN GARDE : Ne pas utiliser cet appareil sur des planchers à surface dure. L'utilisation de cet appareil sur ce type de surface risque de rayer ou d'endommager les planchers.

NETTOYAGE DES TAPIS

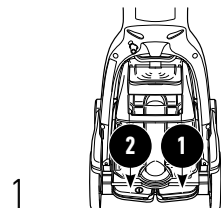

1 Appuyez sur la pédale de libération de la poignée pour incliner le nettoyeur en position.

2 Appuyez sur la pédale d'alimentation pour allumer l'appareil.

IMPORTANT : Videz le réservoir d'eau sale lorsque vous entendez un changement audible. Assurez-vous que le réservoir est bien fixé avant le nettoyage.

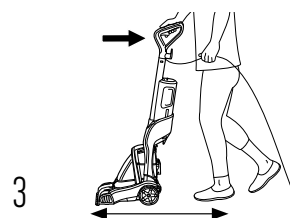

3 Appuyez sur la gâchette pour un passage humide lent vers l'avant et vers l'arrière.

4 Relâchez la gâchette pour un passage humide sec vers l'avant et vers l'arrière. Pour rincer : Remplissez d'eau tiède et n'ajoutez pas de solution au réservoir d'eau propre.

AVERTISSEMENT : Risque de blessure – Le rouleau-brosse peut redémarrer de façon soudaine; débranchez l'appareil avant le nettoyage ou l'entretien.

NETTOYAGE DU RÉSERVOIR D'EAU SALE

Pour assécher le système : Faites fonctionner le système pendant dix secondes avant de l'éteindre sans enclencher la gâchette.

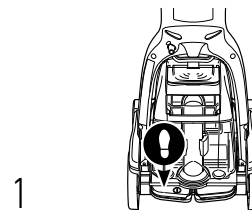

1 Mettez l'appareil hors tension et débranchez le cordon d'alimentation.

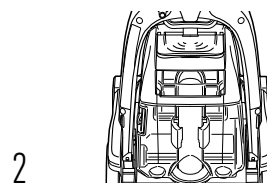

2 Appuyez sur le haut du réservoir d'eau sale. Retirez le réservoir de la base du nettoyeur de tapis en l'inclinant.

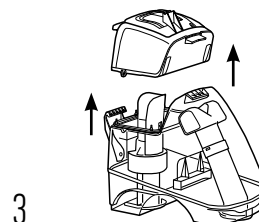

3 Déposez-le sur une surface plane et dégagez le loquet du couvercle du réservoir d'eau sale pour retirer le haut du réservoir.

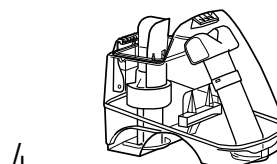

4 Videz le réservoir, rincez-le et enlevez tous les gros débris qui s'y trouvent ainsi que dans les ouvertures. Laissez le réservoir sécher à l'air.

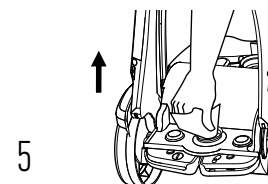

5 Avant de replacer le réservoir, vérifiez le filtre et nettoyez-le si nécessaire.

MISE EN GARDE : Toujours éteindre ce produit avant de brancher ou de débrancher le tuyau.

UTILISATION ET FIXATION DU TUYAU ET DES ACCESSOIRES

1 Lisez les directives « Avant de commencer le nettoyage »

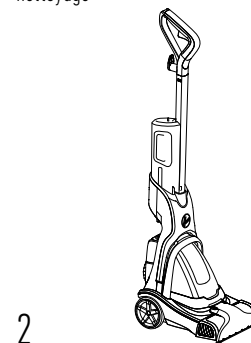

2 Pour profiter d'un rendement maximal et protéger votre tapis, prenez soin de placer la poignée en position verticale lorsque vous utilisez le tuyau. Lorsque la poignée est en position verticale, les brosses antimicrobiennes intégrées s'arrêtent.

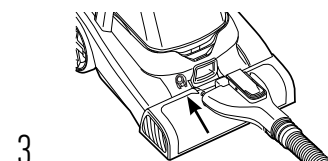

3 Pour nettoyer avec l'outil à tuyau, retirez le couvercle de la buse, puis alignez les ports et branchez-le fermement.

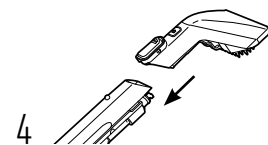

4 Raccordez l'outil au tuyau en le faisant glisser sur le connecteur jusqu'à ce qu'il se verrouille en place.

NETTOYAGE DE TAPIS D'ESCALIERS ET DE TISSUS DE REVÊTEMENT

MISE EN GARDE : Redoublez de prudence lorsque vous utilisez l'appareil dans un escalier. Pour éviter tout dommage ou blessure et empêcher l'appareil de tomber, placez toujours ce dernier au bas des escaliers, sur le plancher. Ne placez pas l'appareil sur les marches d'un escalier ou sur un meuble, car cela peut entraîner des dommages ou des blessures.

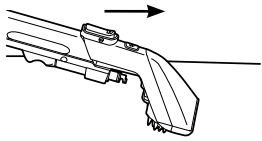

1 Tenir l'outil à environ 15 cm au-dessus de la tache. Vaporisez une quantité généreuse de solution de nettoyage sur la zone souillée en appuyant sur la gâchette derrière l'outil.

2 Frottez la tache dans un mouvement de va-et-vient d'avant en arrière.

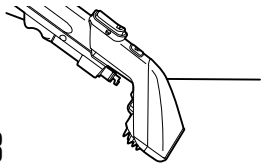

3 Appliquez une pression vers le bas sur l'avant de l'outil de nettoyage et tirez vers vous pour l'extraire.

4 Répétez l'opération si nécessaire pour soulever la tache et aspirer la saleté.

ASTUCE

POUR ÉVITER DE SATURER LE TAPIS

- 1 Ne passez pas plus de quatre fois sur une même zone. Terminez toujours en effectuant des passages à sec.
- 2 Si vous avez besoin de nettoyer davantage, attendez que le tapis soit bien sec avant de réutiliser l'appareil.

RETRAIT DU TUYAU ET DES ACCESSOIRES

1 Pour sécher le système, faites fonctionner l'appareil pendant quelques secondes sans appuyer sur la gâchette. Éteignez l'appareil avant de retirer les accessoires. Appuyez sur la gâchette de l'accessoire pour vous assurer que tout le liquide a été éjecté du tuyau. Pour retirer l'outil, appuyez sur le loquet avec votre pouce et poussez vers l'avant et vers le haut.

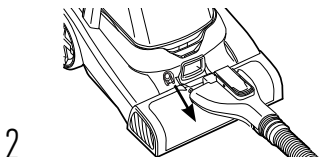

2 Appuyez sur le bouton situé à l'extrémité du tuyau, puis tirez pour enlever le tuyau de l'appareil. Remettez le couvercle de la buse en place.

ENTRETIEN

Ce produit ne contient pas de pièces réparables. Si l'appareil ne fonctionne pas comme il le devrait, est tombé, est endommagé, a été laissé à l'extérieur ou a pris l'eau, apportez-le à un centre de réparation ou communiquez avec le service à la clientèle au 1-800-944-9200 avant de continuer à l'utiliser.

POUR RETIRER ET NETTOYER LE ROULEAU-BROSSE, ET POUR RETIRER LA COURROIE :

MISE EN GARDE : Débranchez l'appareil avant d'effectuer l'entretien afin de réduire le risque de blessures présenté par les pièces en mouvement.

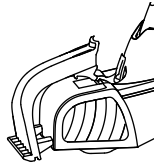

1 Retirez le couvercle de la buse en tirant le loquet vers le haut et vers l'avant. Rincez le couvercle de la buse et laissez sécher à l'air libre.

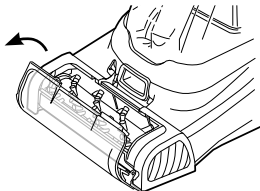

2 Saisissez doucement le loquet et ouvrez le couvercle du rouleau-brosse. Nettoyez tous les débris. Refermez le couvercle une fois terminé.

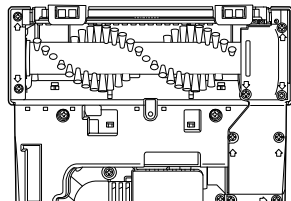

3 Appuyez sur la pédale de droite pour incliner la machine. Posez le produit pour accéder à la partie inférieure. Utilisez un tournevis Philips pour retirer 12 vis. Les vis 1-2 se trouvent à gauche du rouleau de brosse. Les vis 3 à 7 se trouvent sur le couvercle supérieur d'accès à la courroie. Les vis 8 à 11 se trouvent sur le couvercle inférieur d'accès à la courroie.

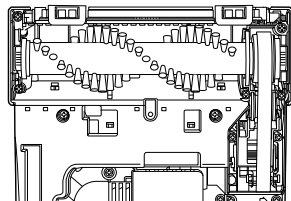

4 Lorsque vous aurez retiré les vis 1 et 2 et 3 à 7, vous pourrez retirer le rouleau-brosse et l'avant de la courroie.

REMARQUE : À ce stade, la fenêtre sera lâche, car les composants qui la maintiennent en place sont maintenant démontés. La fenêtre est une pièce remplaçable. Consultez les directives de remplacement de la fenêtre à la suite des directives de remplacement de la courroie.

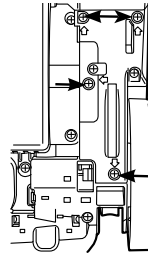

5 Les vis 8 à 11 du couvercle d'accès à la courroie inférieure doivent être retirées. Retirez uniquement les vis à tête Philips.

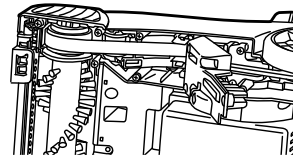

6 Maintenant que les vis sont retirées, appuyez sur le petit levier blanc qui se trouve sous la ceinture. L'accès à la courroie arrière peut alors pivoter vers l'extérieur comme indiqué. La courroie peut maintenant être complètement retirée et remplacée.

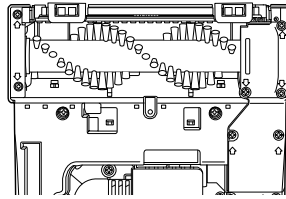

7 Pour réassembler le tout, faites pivoter le couvercle arrière d'accès à la courroie pour le remettre en place et serrez les vis. Réassemblez le rouleau-brosse sur la courroie. Remettez le couvercle avant d'accès à la courroie et les embouts du rouleau-brosse à leur place initiale.

REMARQUE : Les vis 2 et 3 sont beaucoup plus longues que les autres vis. Toutes les autres vis sont identiques.

COMMENT REMPLACER LA FENÊTRE DU ROULEAU-BROSSE

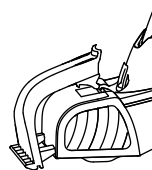

1 Retirez le couvercle de la buse en tirant le loquet vers le haut et vers l'avant.

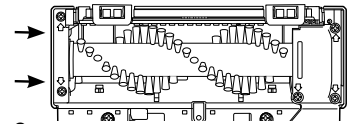

2 Retirez les vis 1-2 et l'embout du rouleau de brosse.

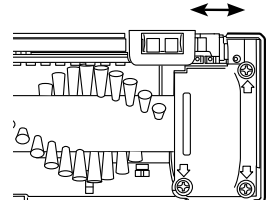

3 Faites glisser la fenêtre du rouleau-brosse vers l'extérieur, puis remplacez-la par une nouvelle fenêtre.

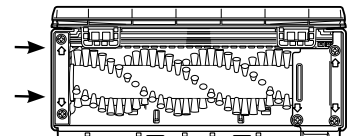

4 Remplacez l'embout et les vis du rouleau-brosse. Remettez le couvercle de la buse à son emplacement d'origine.

REMARQUE : Faites tourner les rouleaux-brosses manuellement pour veiller à ce que la courroie ne soit pas tordue ou coincée.

PROTECTION THERMIQUE *

Votre appareil est équipé d'un rupteur thermique interne afin de le protéger contre la surchauffe. L'appareil cessera de fonctionner si ce rupteur thermique s'active. Voici ce qu'il faut faire lorsque ceci survient :

1. Éteignez l'appareil.
 2. Videz le réservoir d'eau sale.
 3. Vérifiez si la buse est obstruée. Dégagez toutes les obstructions visibles.
 4. Lorsque l'appareil est hors tension et que le moteur a refroidi pendant 30 minutes, le rupteur thermique se désactivera et vous pourrez poursuivre le nettoyage.
- Votre appareil devra être réparé si le rupteur thermique se réinitialise constamment après avoir respecté les étapes ci-dessus.

* Offert sur certains modèles.

RANGEMENT : Enroulez le cordon autour des crochets destinés à cet effet avant de ranger l'appareil. Fixez la fiche au cordon. Laissez les brosses et le dessous du nettoyeur de tapis sécher complètement à l'air libre avant de ranger le nettoyeur de tapis sur une surface tapissée ou en bois.

LUBRIFICATION : Le moteur et le rouleau-brosse sont dotés de roulements contenant une quantité suffisante de lubrifiant pour leur durée de vie. L'ajout de lubrifiant pourrait causer des dommages. N'ajoutez pas de lubrifiant au moteur ni au rouleau-brosse.

DÉPANNAGE

AVERTISSEMENT : Risque de blessure – débranchez l'appareil avant le nettoyage ou l'entretien..

PIÈCES DE RECHANGE ET ACCESSOIRES, NOTAMMENT DES SOLUTIONS, DISPONIBLES SUR LE SITE HOOVER.COM.

CE PRODUIT NE CONTIENT AUCUNE PIÈCE RÉPARABLE.

SI L'APPAREIL NE FONCTIONNE PAS COMME IL LE DEVRAIT, EST TOMBÉ, EST ENDOMMAGÉ, A ÉTÉ LAISSÉ À L'EXTÉRIEUR OU A PRIS L'EAU, APORTEZ-LE À UN CENTRE DE RÉPARATION OU COMMUNIQUEZ AVEC LE SERVICE À LA CLIENTÈLE AU 1-800-944-9200 AVANT DE CONTINUER À L'UTILISER.

IDENTIFIEZ TOUJOURS VOTRE NETTOYEUR PAR LE NUMÉRO DE MODÈLE COMPLET. (LE NUMÉRO DE MODÈLE FIGURE AU BAS DE L'APPAREIL.)

PROBLÈME	CAUSE POSSIBLE	SOLUTION
L'appareil ne fonctionne pas.	1. La prise est mal branchée. 2. Pas de tension à la prise murale. 3. Fusible grillé ou disjoncteur déclenché. 4. Le fusible du nettoyeur est grillé.	1. Insérez entièrement la fiche dans la prise de courant. 2. Vérifiez les fusibles ou les disjoncteurs du domicile. 3. Remplacez le fusible ou enclenchez le disjoncteur du domicile. 4. Communiquez avec le service à la clientèle au 1 800 944-9200
La succion est faible.	1. Réservoir d'eau sale plein/arrêt automatique déclenché. 2. Le couvercle du réservoir d'eau sale n'est pas correctement verrouillé. 3. Le filtre à débris du réservoir d'eau sale est bouché. 4. Obstruction dans la buse. 5. Réservoir de Réservoir d'eau sale mal fixé. 6. Filtre obstrué.	1. Enlevez le réservoir d'eau sale et videz-le. Reportez-vous au chapitre « Réservoir d'eau sale » 2. Fixez le loquet. 3. Reportez-vous au chapitre « Réservoir d'eau sale » 4. Reportez-vous au chapitre « Entretien » 5. Remplacer le réservoir d'eau sale en toute sécurité. 6. Nettoyez-le.
L'appareil ne distribue pas d'eau.	1. Le réservoir d'eau propre n'est pas bien mis en place. 2. Le réservoir d'eau propre est vide.	1. Assurez-vous que le réservoir est bien verrouillé en place. 2. Remplissez le contenant conformément aux instructions de nettoyage. 3. Assurez-vous que la détente est appuyée.
Les brosses ne tournent pas pendant le nettoyage du plancher.	1. Vérifiez qu'il n'y a pas de blocage et/ou que la courroie n'est pas brisée.	1. Éteignez l'appareil et débranchez-le de la prise de courant. Enlever tout débris obstructif ou remplacer la courroie.
L'outil à tuyau arrête de pulvériser le liquide pendant l'utilisation.	1. Le réservoir d'eau propre est vide. 2. Le tuyau est lâche et n'est pas entièrement connecté au port de connexion.	1. Arrêtez le nettoyeur et remplissez le réservoir d'eau propre. 2. Vérifiez et fixez le tuyau au port de connexion sur le pied du nettoyeur.

GARANTIE

GARANTIE LIMITÉE POUR LES PRODUITS HOOVER^{MD} / GARANTIE LIMITÉE DE 2 (DEUX) ANS (UTILISATION DOMESTIQUE)

Si le présent produit ne fonctionne pas comme il a été annoncé, communiquez avec le service à la clientèle de TTI Floor Care North America en composant le 1 800 944.9200. Assurez-vous d'avoir en main la preuve d'achat et le numéro de modèle du produit couvert par la garantie.

ÉLÉMENTS COUVERTS PAR LA PRÉSENTE

GARANTIE : Cette garantie limitée fournie par Royal Appliance Mfg. Co., exerçant ses activités sous TTI Floor Care North America (appelée « garant » ci-après) s'applique uniquement aux produits achetés aux États-Unis (y compris ses territoires et possessions), au Canada et par l'intermédiaire du programme d'échanges militaires américain. Ce produit est garanti pour des conditions normales d'utilisation et d'entretien domestiques, comme le stipule le Guide d'utilisation, contre les défauts de matériaux et de fabrication pour une période complète de DEUX ans à compter de la date d'achat (ci-après la « période de garantie »). Si le garant détermine que le problème que vous rencontrez est couvert en vertu des modalités de cette garantie (une « réclamation couverte par la garantie »), nous prendrons l'une des mesures suivantes à notre entière discrétion et sans frais (sous réserve du coût d'expédition) : i) nous réparerons votre produit, ii) nous vous expédierons un produit de rechange, selon la disponibilité des produits, ou iii) nous vous enverrons un produit similaire de valeur égale

ou supérieure dans le cas où les pièces ou le produit de rechange applicables ne sont pas raisonnablement disponibles. Dans le cas peu probable où nous serions incapables de réparer votre produit ou d'expédier un produit de rechange ou un produit similaire, nous nous réservons le droit, à notre entière discrétion, de vous offrir un remboursement ou un crédit en magasin (le cas échéant) équivalant au prix d'achat réel en date de l'achat initial, comme indiqué sur le reçu de vente original. Les pièces de rechange peuvent être nouvelles, remises à neuf, légèrement utilisées ou réusinées, à l'entière discrétion du garant.

PERSONNES COUVERTES PAR LA PRÉSENTE

GARANTIE : La présente garantie limitée s'applique uniquement à l'acheteur original, avec une preuve d'achat provenant du garant ou d'un détaillant autorisé des produits du garant aux États-Unis, au Canada et par l'intermédiaire du programme d'échanges militaires américain.

ÉLÉMENTS NON COUVERTS PAR LA PRÉSENTE

GARANTIE : La présente garantie ne couvre pas toute utilisation commerciale du produit (p. ex., utilisation dans le cadre de services ménagers, de conciergerie ou de location de matériel ou de toute autre activité générant un revenu), l'entretien inadéquat du produit, l'utilisation inadéquate du produit, la négligence, les actes de vandalisme ou l'utilisation d'une tension électrique autre que celle indiquée sur la plaque signalétique de ce produit. La présente garantie ne couvre pas les dommages résultant d'un cas de force majeure, d'un accident, d'actes ou d'omission de la part du propriétaire, de l'entretien de ce produit autre que par le garant ou un fournisseur de service autorisé par le garant (le cas échéant) ou en raison d'autres

actes qui sont hors du contrôle du garant. La présente garantie ne couvre pas non plus l'utilisation à l'extérieur du pays d'achat initial du produit ni sa revente par le propriétaire original. La présente garantie ne couvre pas le ramassage, la livraison, le transport et la réparation à domicile. De plus, elle ne couvre pas les produits qui ont été modifiés ou les réparations nécessaires en raison de l'usure normale ou de l'utilisation d'autres produits, pièces ou accessoires qui sont incompatibles avec ce produit ou qui nuisent à son fonctionnement, à son rendement ou à sa durabilité. Les articles ayant une usure normale ne sont pas couverts par cette garantie. Selon le produit, les articles ayant une usure normale peuvent comprendre, sans s'y limiter, les courroies, les filtres, les rouleaux-brosses, les ventilateurs soufflants, le souffleur et les tuyaux d'aspirateur, les sacs d'aspirateurs et les attaches.

AUTRES CONDITIONS IMPORTANTES : La présente garantie n'est pas transférable et ne peut être cédée; toute cession effectuée en violation de cette interdiction est annulée. La présente garantie sera régie et interprétée selon les lois de l'État de la Caroline du Nord. La période de garantie ne peut pas être prolongée par une réparation ou un remplacement des piles, des pièces ou des produits exécuté en vertu de la présente garantie. LA PRÉSENTE GARANTIE LIMITÉE EST L'UNIQUE GARANTIE ET RECOURS ET TOUTE GARANTIE EXPLICITE OU IMPLICITE AUTRE QUE LA GARANTIE LIMITÉE PRÉSENTÉE CI-DESSUS, Y COMPRIS LES GARANTIES IMPLICITES DE QUALITÉ MARCHANDE ET DE CONVENANCE À UNE FIN PARTICULIÈRE, EST EXPRESSÉMENT DÉCLINÉE. LE GARANT NE POURRA EN AUCUN CAS ÊTRE

TENU RESPONSABLE DE TOUT DOMMAGE INTÉRÊT SPÉCIAL OU DOMMAGE INDIRECT, ACCESSOIRE OU CONSÉCUTIF DE QUELQUE NATURE QUE CE SOIT SUBI PAR LE PROPRIÉTAIRE DU PRODUIT OU PAR TOUTE PARTIE RÉCLAMANT PAR L'INTERMÉDIAIRE DU PROPRIÉTAIRE, QU'ILS RELÈVENT DE LA RESPONSABILITÉ CONTRACTUELLE, DE LA NÉGLIGENCE, DE LA RESPONSABILITÉ CIVILE DÉLICTUELLE OU DE LA RESPONSABILITÉ STRICTE DU FAIT DES PRODUITS, OU QU'ILS DÉCOULENT DE QUELQUE CAUSE QUE CE SOIT, MÊME SI LA PRÉSENTE GARANTIE N'ATTEINT PAS SON OBJET ESSENTIEL. DANS LES LIMITES PERMISES PAR LA LOI APPLICABLE, AUCUNE GARANTIE RÉSULTANT D'UNE THÉORIE JURIDIQUE, LE CAS ÉCHÉANT, NE PEUT DÉPASSER LA DURÉE DE LA GARANTIE LIMITÉE AUX PRÉSENTES. LA RESPONSABILITÉ DU GARANT À VOTRE ENDROIT POUR TOUTS LES COÛTS, QUELS QU'ILS SOIENT, DÉCOULANT DE CETTE DÉCLARATION DE GARANTIE LIMITÉE SE LIMITE AU MONTANT PAYÉ POUR CE PRODUIT AU MOMENT DE L'ACHAT INITIAL.

Certains États n'autorisent pas l'exclusion ni la restriction des dommages indirects ou accessoires, l'exclusion de garanties implicites ou les limites de durée d'une garantie implicite; par conséquent, les restrictions ou exclusions précédentes peuvent ne pas s'appliquer. La présente garantie vous donne des droits précis. Vous pouvez également avoir d'autres droits, lesquels varient d'une province à l'autre.

PIÈCES ET ACCESSOIRES D'ORIGINE : Nous vous recommandons d'utiliser uniquement des solutions (pour les shampooineuses), des pièces et des accessoires d'origine HOOVER^{MD}. Les dommages causés par l'utilisation d'autres solutions, pièces et accessoires que celles d'origine HOOVER^{MD} ne sont pas couverts par votre garantie et peuvent l'annuler.



POWERDASH™ PET **ADVANCED**

LIMPIADOR DE ALFOMBRAS Y TAPICERÍAS

MANUAL DEL USUARIO

IMPORTANTE: LEA ESTE MANUAL CON ATENCIÓN ANTES DE ENSAMBLAR Y USAR ESTE APARATO.

El único uso previsto para este producto es el uso doméstico. Si se utiliza para uso comercial, se invalida la garantía.



- Conecte el aparato solamente a un tomacorriente que tenga la debida puesta a tierra. Consulte la sección Instrucciones de puesta a tierra.
- No aspire nada que se encuentre en combustión o emita humo, como cigarrillos, fósforos o cenizas calientes.
- No utilice la unidad si esta no tiene colocados los filtros y los tanques.
- No limpie por encima de los tomacorrientes de piso.

PRECAUCIÓN:

PARA DISMINUIR EL RIESGO DE DAÑOS:

- Almacénelo adecuadamente en interiores, en un lugar seco. No exponga la máquina a temperaturas bajo cero.
- No utilice objetos filosos para limpiar la manguera, ya que pueden dañar la unidad.
- Para ayudar a reducir el tiempo de secado, asegúrese de que el área esté bien ventilada cuando utilice detergentes y otros limpiadores con esta máquina.
- Para ayudar a prevenir el apelmazamiento y las manchas, evite el contacto con las alfombras hasta que estén secas. Mantenga a los niños y a las mascotas alejadas de las alfombras hasta que estén completamente secas.
- No guarde el extractor con solución en los tanques.
- Con los cepillos, evite dejar la aspiradora estacionada en un lugar por mucho tiempo. Esto puede dañar el piso.
- **NO USE EL EXTRACTOR EN PISOS DUROS. EL USO DE ESTA MÁQUINA EN PISOS DUROS PUEDE RAYAR O DAÑAR SUS PISOS.**
- Después del uso, goteará agua desde los cepillos y por la parte inferior del producto que puede acumularse. Para evitar daños en pisos de madera y laminados y posibles riesgos de caídas, después de cada uso (a) no deje el producto sobre superficies de madera y laminado y muévelo a una superficie sólida y (b) coloque la unidad sobre material absorbente (como una toalla) para secar el goteo.

ente a un electricista calificado. Este aparato tiene como fin su uso en un circuito B de 120 voltios nominales y cuenta con un enchufe de puesta a tierra que se Aparece al enchufe (A) de la Fig. 1.

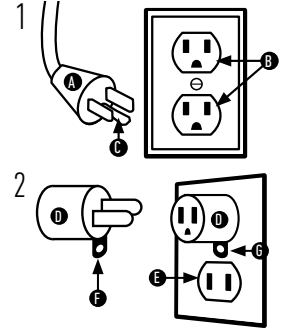

Para conectar este enchufe a un receptáculo de 2 polos (E), en caso de que no haya un tomacorriente correctamente puesto a tierra (Fig. 2), se puede utilizar un adaptador temporal (D). Dicho adaptador debe utilizarse solo hasta que un electricista calificado instale el correspondiente tomacorriente puesto a tierra (B) (Fig. 1). La oreja rígida, el terminal o algo similar (F) que se extiende del adaptador se debe conectar a una puesta a tierra permanente (G), como la cubierta de la tapa del tomacorriente debidamente puesta a tierra (Fig. 2). Toda vez que utilice el adaptador, deberá ser sostenido en su lugar con un tornillo de metal. NOTA: En Canadá, el Código Eléctrico Canadiense no permite el uso de un adaptador temporal.

INSTRUCCIONES DE SEGURIDAD IMPORTANTES CONSERVE ESTAS INSTRUCCIONES

LEA TODAS LAS INSTRUCCIONES ANTES DE UTILIZAR ESTE APARATO.

ADVERTENCIA: Cuando use producto eléctricos, siempre deben seguirse las precauciones básicas para evitar descargas eléctricas, incendios y/o lesiones graves, incluidas las siguientes:

- Arme completamente el producto antes de usarlo.
- No descuide el aparato cuando esté enchufado. Desenchúfelo del tomacorriente cuando no esté en uso y antes de realizarle limpieza o servicio de mantenimiento.
- Utilice en interiores solamente. No la sumerja. Utilícela únicamente en superficies humedecidas por el proceso de limpieza..
- Evite que se lo utilice como un juguete. Los niños de 12 años o menos no deben utilizar la unidad. Cuando se lo utilice cerca de niños, será necesario hacerlo bajo una estricta supervisión. Para evitar lesiones o daños, mantenga a los niños alejados del producto y no permita que introduzcan los dedos ni objetos en ninguna de las aberturas del producto.
- Utilice la unidad únicamente según el uso descrito en este manual del usuario. Utilice únicamente los accesorios recomendados por Hoover.
- Para reducir el riesgo de incendio y descarga eléctrica debido a daño de los componentes internos, utilice únicamente productos de limpieza HOOVER® con fines de uso para el aparato. Consulte la sección "Productos de limpieza" de este manual.
- No utilice el producto si el cable o el enchufe se encuentran dañados. Si el producto no funciona como debe; si se ha caído, ha sido dañado, dejado a la intemperie o sumergido

en agua, llame al Servicio de atención al cliente al 1 (800) 944-9200.

- No tire del aparato ni lo transporte tomándolo por el cable, no use el cable como una manija, no cierre una puerta sobre el cable ni lo enrosque alrededor de bordes o esquinas filosas. No apoye el producto sobre el cable. No pase el aparato por encima del cable. Mantenga el cable lejos de las superficies calientes.
- No lo desenchufe tirando del cable. Para desenchufarlo, agarre el enchufe, no el cable..
- No manipule el enchufe ni el aparato con las manos mojadas.
- No coloque ningún objeto en las aberturas. No utilice la unidad si alguna de sus aberturas se encuentra bloqueada. Manténgala libre de polvo, pelusas, cabello y cualquier otro elemento que pueda disminuir el flujo de aire.
- Evite que el cabello, la ropa suelta, los dedos y cualquier otra parte del cuerpo entren en contacto con las aberturas y las piezas móviles de la unidad.
- Apague todos los controles antes de desenchufarlo.
- Extreme las precauciones cuando limpie en escaleras. Para evitar lesiones o daños físicos, y a fin de evitar que la limpiadora se caiga, colóquela siempre al pie de las escaleras o sobre el suelo. No coloque el producto sobre la escalera o sobre los muebles.
- No utilice la unidad para aspirar líquidos combustibles o inflamables, tales como gasolina o restos de madera lijada, ni la utilice en áreas en las que dichas sustancias puedan estar presentes.

INSTRUCCIONES DE PUESTA A TIERRA

Este aparato debe conectarse a tierra. Si existe un mal funcionamiento o una rotura, la puesta a tierra proporciona una vía con la menor resistencia para la corriente eléctrica a fin de reducir el riesgo de descarga eléctrica. El aparato viene equipado con un cable que presenta un conductor de puesta a tierra del equipo (C) y un enchufe de puesta a tierra (A). El enchufe se debe insertar en un tomacorriente apropiado (B) que esté correctamente instalado y puesto a tierra, de conformidad con todos los códigos y las ordenanzas locales.

ADVERTENCIA:

La conexión incorrecta del conductor de puesta a tierra del equipo puede generar riesgo de descarga eléctrica. Consulte con un electricista o técnico calificado si tiene dudas sobre la puesta a tierra correcta del tomacorriente. No modifique el enchufe incluido en el aparato: si no encaja en 1el tomacorriente, solicite la instalación de un tomacorriente correspondi-

¿TIENE UNA PREGUNTA?

iHOOVER TIENE LA RESPUESTA!



COMIENCE CON
HOOVER.COM/HELP

NO DEVUELVA LA UNIDAD A LA TIENDA

Comience con recursos como estos todos los días de la semana:

PREGUNTAS FRECUENTES
VIDEOS INSTRUCTIVOS
VIDEOS DE RESOLUCIÓN DE PROBLEMAS

O llame y lo guiaremos.

ASISTENCIA AL CLIENTE
800-944-9200
Lun a vie de 9 am a 6 pm EST

CÓMO COMENZAR

ENSAMBLAJE

Arme la unidad por completo antes de ponerla en funcionamiento.

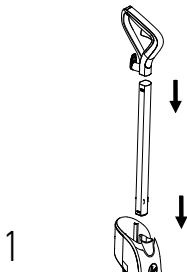

1 Inserte el mango superior en el soporte del mango superior e inserte el soporte del mango superior en la base. Escuchará un "CLIC" cuando cada extremo se bloquee en su lugar.

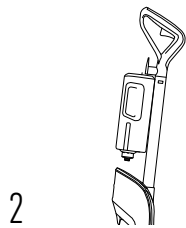

2 Deslice el tanque de agua limpia nuevamente en la unidad. Presione firmemente hacia abajo.

NOTA: Para evitar daños en pisos de madera debajo de esteras o alfombras, coloque debajo algún material impermeable (por ejemplo: plástico) antes de realizar la limpieza.

CONSEJOS

ANTES DE COMENZAR LA LIMPIEZA

- 1 Antes de su usar la limpiadora, aspire la alfombra y la tapicería a fondo, con una aspiradora Hoover. No use la aspiradora de alfombras como aspiradora en seco.
- 2 Asegúrese de comprobar la guía de soluciones de limpieza HOOVER® y el código de limpieza de su tapicería. Utilice su limpiador sólo en las tapicerías marcadas con "W" o "WS".
- 3 Pruebe la resistencia al color en una superficie pequeña que no esté a la vista. Fregue suavemente la superficie con un trapo blanco humedecido. Espere diez minutos y pruebe la remoción del color o la purga con una toalla de papel blanca.

Las herramientas y los accesorios varían según el modelo.

FUNCIONAMIENTO

LLENADO DEL TANQUE DE AGUA

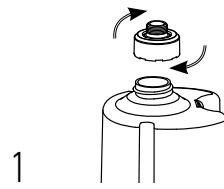

1 Levante para quitar el tanque de agua limpia, luego retire la tapa y agregue agua tibia hasta la línea de llenado. Agregue solución de Hoover hasta la línea de llenado de solución. Asegure el tapón.

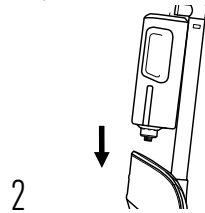

2 Alinee el tanque y presiónelo firmemente en su lugar.

NOTA: La tapa debe estar bloqueada en su lugar para un rendimiento adecuado y para evitar fugas.

NOTA: Lea las instrucciones en el Líquido de limpieza de alfombras HOOVER® antes de su uso.

PRODUCTOS DE LIMPIEZA

CONSULTE LA GUÍA DE SOLUCIONES DE HOOVER o visite hoover.com/cleaning-solutions.

PRECAUCIÓN: La máquina no debe utilizarse para limpiar mascotas.

PRECAUCIÓN: NO USE EL EXTRACTOR EN PISOS Duros. EL USO DE ESTA MÁQUINA EN PISOS Duros PUEDE RAYAR O DAÑAR SUS PISOS.

CÓMO LIMPIAR LAS ALFOMBRAS

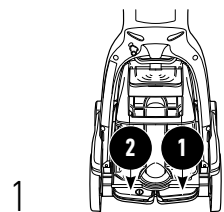

1 Pise el pedal de liberación del mango para reclinar la limpiadora en su posición.

2 Pise el pedal de encendido para encenderla.

IMPORTANTE: Vacíe el tanque de agua sucia cuando escuche un cambio audible. Asegúrese de que el tanque esté asegurado antes de limpiar.

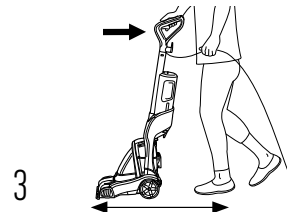

3 Presione el gatillo para avanzar y retroceder lentamente con una pasada húmeda.

4 Libere el gatillo para avanzar y retroceder lentamente con una pasada seca. Enjuague: Llene con agua tibia y omita agregar solución al tanque de agua limpia.

ADVERTENCIA: Riesgo de lesiones físicas, el cepillo giratorio puede reiniciarse repentinamente, desenchufe la unidad antes de limpiar o hacer un mantenimiento.

CÓMO LIMPIAR EL DEPÓSITO DE AGUA SUCIA

Secar el sistema: Haga funcionar el sistema durante diez segundos antes de apagarlo sin activar el gatillo.

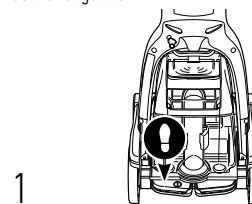

1 Apague la alimentación y desenchufe el cable de alimentación.

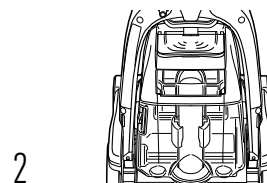

2 Presione hacia abajo la parte superior del depósito de agua sucia. Retire el tanque de la base del limpiador de alfombras en ángulo.

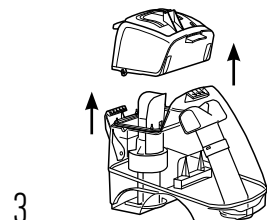

3 Colóquelo sobre una superficie plana y abra la tapa del tanque de agua sucia para quitar la parte superior del tanque.

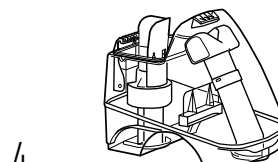

4 Vacíe el tanque, enjuague y elimine todos los residuos grandes del tanque y las aberturas. Deje que el tanque se seque al aire libre.

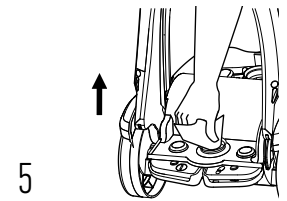

5 Antes de reemplazar el tanque, revise y limpie el filtro según sea necesario.

PRECAUCIÓN: Apague siempre este producto antes de conectar o desconectar la manguera.

CÓMO CONECTAR/UTILIZAR LA MANGUERA Y LA HERRAMIENTA

1 Lea las instrucciones "Antes de comenzar la limpieza".

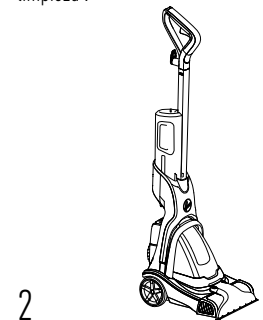

2 Para garantizar el máximo rendimiento y para proteger su alfombra, asegúrese de colocar el mango en posición vertical durante el uso de la manguera. La colocación del mango en posición vertical desactiva los cepillos antimicrobianos incorporados.

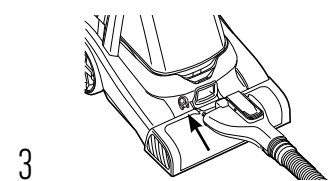

3 Para limpiar con la herramienta para mangueras, retire la tapa de la boquilla, alinee los puertos y conéctela firmemente.

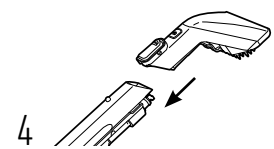

4 Conecte la herramienta a la manguera deslizándola en el conector hasta que quede bien encajada.

LIMPIEZA DE ESCALERAS, ALFOMBRADAS Y TAPICERÍA

PRECAUCIÓN: Extreme las precauciones cuando limpie en escaleras. Para evitar lesiones o daños físicos, y a fin de evitar que la limpiadora se caiga, colóquela siempre al pie de las escaleras o sobre el suelo. No coloque la aspiradora sobre las escaleras ni sobre un mueble, ya que pueden generarse lesiones o daños.

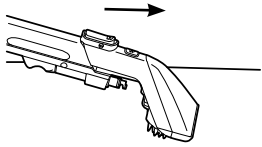

1 Mantenga la herramienta a unos 15 centímetros de la mancha. Pulverice una cantidad generosa de solución limpiadora sobre la zona sucia presionando el gatillo detrás de la herramienta.

2 Frote la mancha con un movimiento de ida y vuelta.

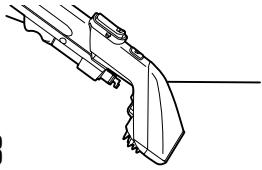

3 Aplique una presión hacia abajo en la parte delantera de la herramienta de limpieza y tire hacia usted para extraerla.

4 Repetir según sea necesario para levantar la mancha y aspirar la suciedad.

CONSEJOS

PARA EVITAR SATURAR LA ALFOMBRA

- 1 No use más de 4 pasadas húmedas sobre cualquier área. Siempre termine con pasadas secas.
- 2 Si se necesita limpieza adicional, espere hasta que el tapizado esté seco por completo antes de volver a utilizar la herramienta.

CÓMO QUITAR LA MANGUERA Y LA HERRAMIENTA

1 Para secar el sistema, haga funcionar la unidad durante unos segundos sin pulsar el gatillo. Apague la unidad antes de quitar los accesorios. Presione el gatillo en la herramienta para asegurarse de que todos los fluidos hayan sido descargados de la manguera. Con el pulgar, empuje la tapa hacia delante y hacia arriba en la traba para retirar la herramienta.

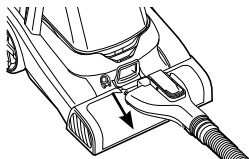

2 Presione el botón en el extremo de la manguera y tire para quitar la manguera de la unidad. Vuelva a colocar la tapa de la boquilla.

MANTENIMIENTO

Este producto no contiene piezas que el usuario pueda reparar. Si el aparato no funciona como debe, si se ha caído, dañado o dejado a la intemperie, o si se ha sumergido en agua, llévelo a un Centro técnico o comuníquese con el Servicio de atención al cliente al 1-800-944-9200 antes de continuar usándolo.

COMO LIMPIAR EL CEPILLO GIRATORIO Y REEMPLAZAR LA CORREA

PRECAUCIÓN: Para reducir el riesgo de lesión derivado de las piezas móviles, desconecte el aparato antes de realizarle el servicio de mantenimiento.

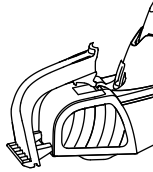

1 Retire la cubierta de la boquilla tirando del pestillo hacia arriba y hacia adelante. Aclare la tapa de la boquilla y déjela secar al aire.

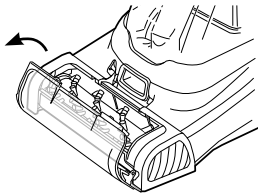

2 Tire suavemente la lengüeta en la parte delantera de la ventana y gírela hacia adelante. Retire cualquier residuo visible. Vuelva a colocar en su lugar la cubierta del rodillo cepillo una vez que haya terminado.

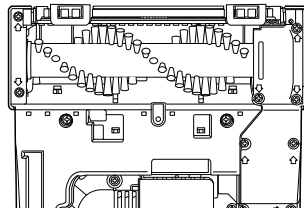

3 Presione el pedal derecho para reclinar la máquina. Acueste el producto para acceder a la parte inferior. Utilice un destornillador Philips para retirar 12 tornillos. Los tornillos 1-2 están a la izquierda del rodillo del cepillo. Los tornillos 3-7 están en la tapa de acceso a la correa superior. Los tornillos 8-11 están en la tapa de acceso a la cinta inferior.

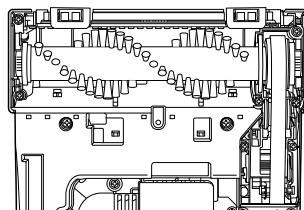

4 Una vez que se quitan los tornillos 1 a 2 y 3 a 7, se puede sacar el cepillo y el extremo delantero de la correa.

NOTA: La ventana estará suelta en este punto ya que los componentes que la mantienen en su lugar ahora están retirados. La ventana es una pieza reemplazable. Consulte las instrucciones para reemplazar la ventana siguiendo las instrucciones de reemplazo de la correa.

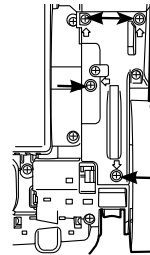

5 Es necesario quitar los tornillos 8 a 11 de la cubierta inferior de acceso a la correa. Retire únicamente los tornillos de cabeza Philips.

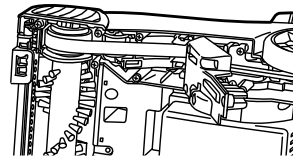

6 Una vez retirados los tornillos, presione la pequeña palanca blanca que se encuentra debajo del cinturón. A continuación, el acceso al cinturón trasero puede pivotar hacia fuera, tal y como se muestra. Ahora se puede extraer y sustituir completamente la correa.

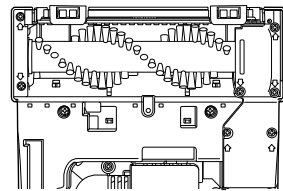

7 Para volver a instalar, simplemente gire la cubierta de acceso a la correa trasera en su lugar y apriete los tornillos. Vuelva a colocar el rodillo de cepillo en la correa. Agregue la cubierta de acceso a la correa delantera y la tapa del extremo del rodillo de cepillo como estaban antes.

NOTA: Los tornillos para 2 y 3 son mucho más largos que los otros tornillos. Todos los demás tornillos son iguales.

CÓMO REEMPLAZAR LA VENTANA DEL RODILLO CEPILLO

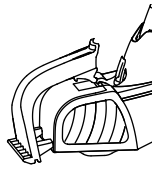

1 Retire la tapa de la boquilla tirando hacia arriba y hacia delante del pestillo.

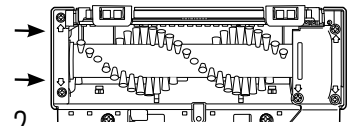

2 Retire los tornillos 1-2 y la tapa del extremo del rodillo del cepillo.

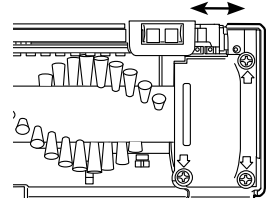

3 Deslice la ventana del rodillo cepillo y reemplácela por una nueva ventana.

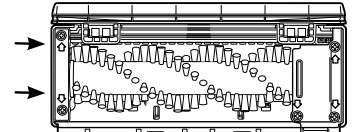

4 Reemplace la tapa del extremo del rodillo cepillo y los tornillos. Vuelva a colocar la cubierta de la boquilla en su posición original.

NOTA: Gire manualmente los cepillos giratorios para asegurarse de que la correa no esté torcida o pellizcada.

PROTECCIÓN TÉRMICA*

Se ha colocado un protector térmico en la limpiadora para protegerla contra el sobrecalentamiento. Cuando dicho protector se active, la limpiadora dejará de funcionar. De ser así, proceda como se indica a continuación:

1. Apague la limpiadora.
2. Vacíe el tanque de agua sucia.
3. Revise la boquilla en busca de obstrucciones. Limpie cualquier obstrucción que encuentre.
4. Una vez que la limpiadora esté desenchufada y el motor se haya enfriado durante 30 minutos, el protector térmico se desactivará y usted podrá retomar la limpieza.

Si el protector térmico continúa activándose luego de haber seguido los pasos anteriores, significa que su limpiadora requiere de un servicio de mantenimiento.

*Disponible solo para modelos seleccionados.

ALMACENAMIENTO: Enrolle el cable en los ganchos para un almacenamiento sin inconvenientes. Sujete el extremo del enchufe al cable. Deje que los cepillos y la parte inferior de la limpiadora de alfombras se sequen al aire completamente, antes de guardar la limpiadora en una superficie alfombrada o de madera.

LUBRICACIÓN: El motor y el cepillo giratorio vienen equipados con cojinetes de suficiente lubricación para toda su vida útil. La adición de lubricante podría causar daños. Por lo tanto, no añada lubricante a rodamientos del motor o al cepillo.

RESOLUCIÓN DE PROBLEMAS

ADVERTENCIA: Riesgo de lesiones físicas, desenchufe la unidad antes de limpiar o hacer un mantenimiento.

PIEZAS DE REPUESTO Y ACCESORIOS, TAL COMO SOLUCIONES, DISPONIBLES EN HOOVER.COM.

ESTE PRODUCTO NO CONTIENE PIEZAS REPARABLES.

SI EL APARATO NO FUNCIONA COMO DEBE, SI SE HA CAÍDO, DAÑADO O DEJADO A LA INTEMPERIE, O SI SE HA SUMERGIDO EN AGUA, LLÉVELO A UN CENTRO TÉCNICO O COMUNÍQUESE CON EL SERVICIO DE ATENCIÓN AL CLIENTE AL 1-800-944-9200 ANTES DE CONTINUAR USÁNDOLO.

IDENTIFIQUE SIEMPRE SU LIMPIADORA POR EL NÚMERO DE MODELO COMPLETO. (EL NÚMERO DE MODELO APARECE EN LA PARTE TRASERA DE LA LIMPIADORA).

PROBLEMA	CAUSA POSIBLE	SOLUCIÓN POSIBLE
La limpiadora no funciona.	<ol style="list-style-type: none">1. No está firmemente enchufada.2. No hay voltaje en el tomacorriente.3. Fusible quemado o disyuntor activado.4. Se quemó el fusible de la limpiadora.	<ol style="list-style-type: none">1. Enchúfela firmemente.2. Revise el fusible o el disyuntor del hogar.3. Reemplace el fusible o restablezca el disyuntor del hogar.4. Llame al Servicio al cliente al 1-800-944-9200.
Poca aspiración.	<ol style="list-style-type: none">1. El Depósito de Agua Sucia está lleno/El apagado automático está activado.2. La tapa del depósito de agua sucia no está bien cerrada.3. El filtro de desechos del tanque de agua sucia está tapado.4. La cubierta de la boquilla esta tapada.5. Depósito de agua sucia no está colocado adecuadamente.6. El filtro está tapado.	<ol style="list-style-type: none">1. Retire y vacíe el Depósito de Agua Sucia. Consulte "Como limpiar."2. Asegurar el pestillo.3. Consulte "Cómo limpiarla."4. Consulte "Mantenimiento."5. Vuelva a colocar el depósito de agua sucia de forma segura.6. Consulte "Cómo limpiarla."
No se dispensa agua limpia.	<ol style="list-style-type: none">1. El Depósito de Agua Limpia que no está bien colocado.2. El depósito de agua limpia está vacío.	<ol style="list-style-type: none">1. Asegúrese que el depósito esté bien colocado.2. Vuelva a llenar el recipiente, de acuerdo con las instrucciones de limpieza.3. Asegúrese de tirar del gatillo.
Los cepillos no giran durante la limpieza de suelos.	<ol style="list-style-type: none">1. Verifique si hay atascos y si la correa está rota.	<ol style="list-style-type: none">1. Apague la limpiadora y desenchúfela del tomacorriente. Quitar cualquier obstrucción o reemplazar la correa.
La manguera deja de rociar líquido durante su uso..	<ol style="list-style-type: none">1. El depósito de agua limpia está vacío.2. La manguera está suelta y no está completamente conectada al puerto de conexión.	<ol style="list-style-type: none">1. Apague la limpiadora y llene el depósito de agua limpia.2. Compruebe y asegure la manguera al puerto de conexión en el pie del limpiador.

GARANTÍA

GARANTÍA LIMITADA PARA PRODUCTOS DE HOOVER® / GARANTÍA LIMITADA DE 2 (DOS) AÑOS (USO DOMÉSTICO)

Si este producto no cumple con la garantía, comuníquese con el Servicio de atención al cliente de TTI Floor Care North America al 1-800-944-9200. Tenga a mano el comprobante de compra y el número de modelo para el producto cubierto por la garantía.

COBERTURA DE LA GARANTÍA LIMITADA: Esta garantía limitada provista por Royal Appliance Mfg. Co., que realiza negocios como TTI Floor Care North America (a la que se hará referencia como "Garante" en el presente documento) se aplica solo a productos adquiridos en EE. UU. (incluidos sus territorios y posesiones), una Tiendas de intercambios militares de los EE. UU. o Canadá. En casos de uso y mantenimiento domésticos en condiciones normales y conforme a la Guía del propietario, este producto tiene garantía contra defectos originales en los materiales y en la mano de obra por un período de DOS años desde la fecha de compra original (el "Período de la garantía"). Si el Garante determina que el problema que presenta cuenta con la cobertura de los términos de esta garantía (un "reclamo de la garantía cubierto"), a nuestro criterio y sin costo (sujeto al costo de envío), (i) repararemos su producto, (ii) enviaremos un producto de reemplazo, que será nuevo o refabricado y estará sujeto a disponibilidad; (iii) en el caso de que las piezas y reemplazos que apliquen no estén

disponibles en un tiempo razonable, podemos enviar un producto similar de igual superior valor. En el caso improbable de que no podamos reparar su producto o enviarle un producto de reemplazo o similar, nos reservamos el derecho de, a nuestra discreción, emitir un reembolso o crédito en la tienda (si corresponde) por el precio real de la compra al momento de la compra original según lo reflejado en el recibo de ventas original. Las piezas y reemplazos pueden ser nuevos, reacondicionados, con poco uso o refabricados, según el criterio del Garante.

PERSONAS AFECTADAS POR LA COBERTURA DE LA GARANTÍA LIMITADA: Esta garantía limitada se extiende únicamente al comprador minorista original, con comprobante de compra original del Garante o un distribuidor autorizado de productos del Garante, en EE. UU., Tiendas de intercambios militares de los EE. UU., y en Canadá.

QUÉ ES LO QUE NO CUBRE ESTA GARANTÍA LIMITADA: Esta garantía no cubre el uso del producto en operaciones comerciales (tales como servicios de limpieza, portería y servicios de alquiler de equipos, u otra actividad generadora de ingresos); el mantenimiento inadecuado del producto; el producto si ha sido expuesto a abuso, negligencia, mal uso, vandalismo o el uso de voltajes diferentes a los especificados en la placa de identificación del producto. Esta garantía no cubre los daños resultantes de actos fortuitos, accidentes, actos de omisión del propietario, servicio de este producto por parte de otra entidad distinta del Garante o un proveedor de servicios autorizado por el Garante (si corresponde), u otros actos que estén más allá del control del Garante. Esta

garantía tampoco cubre el uso fuera del país en el que se compró el producto originalmente, o la reventa del producto por parte del propietario original. Esta garantía no cubre la recolección, la entrega, el transporte ni las llamadas domésticas. Además, esta garantía no cubre ningún producto que haya sido alterado o modificado, reparado en forma necesaria por el desgaste normal, o en el cual se hayan utilizado productos, piezas o accesorios incompatibles con este producto o que afecten de manera negativa su funcionamiento, rendimiento o durabilidad. Los elementos con desgaste normal no están cubiertos por esta garantía. Según el producto, los elementos con desgaste normal pueden incluir, entre otros, correas, filtros, cepillos giratorios, ventiladores sopladores, sopladores y tubos aspiradores, y bolsas y correas para aspiradoras.

OTROS TÉRMINOS IMPORTANTES: Esta garantía no es transferible y no puede asignarse, cualquier asignación realizada en contravención con esta prohibición quedará nula. Esta garantía se regirá e interpretará bajo las leyes del estado de Carolina del Norte. El Período de la garantía no se prolongará por el reemplazo de las baterías, piezas o productos, ni en virtud de cualquier reparación realizada conforme a esta garantía.

ESTA GARANTÍA LIMITADA TIENE PREVALENCIA EXCLUSIVA COMO TAL Y COMO RECURSO LEGAL, Y QUEDAN EXPRESAMENTE RECHAZADAS TODAS LAS GARANTÍAS EXPRESAS E IMPLÍCITAS DIFERENTES DE LA GARANTÍA LIMITADA ESTABLECIDA ANTERIORMENTE RESPECTO DE ESTE PRODUCTO, CON INCLUSIÓN DE LAS GARANTÍAS IMPLÍCITAS DE APTITUD PARA LA VENTA O ADECUACIÓN A FINES ESPECÍFICOS. EN

NINGÚN CASO, EL GARANTE SERÁ RESPONSABLE POR LOS DAÑOS ESPECIALES, INDIRECTOS, INCIDENTALES O CONSECUENTES DE NINGÚN TIPO QUE SUFRAN EL PROPIETARIO O CUALQUIER PARTE QUE RECLAME POR INTERMEDIO DE ESTE, YA SEA CON BASE EN UN CONTRATO, POR NEGLIGENCIA, HECHO ILÍCITO CIVIL O RESPONSABILIDAD OBJETIVA, NI POR NINGUNA OTRA CAUSA, INCLUSO SI ESTA GARANTÍA NO CUMPLE CON SU PROPÓSITO ESENCIAL. EN LA MÁXIMA MEDIDA PERMITIDA POR LAS LEYES APLICABLES, NINGUNA GARANTÍA QUE SURJA DE LA APLICACIÓN DE LA LEY, SI ES APLICABLE, SUPERARÁ LA DURACIÓN DE LA GARANTÍA LIMITADA AQUÍ PROVISTA. LA RESPONSABILIDAD DEL GARANTE POR LOS DAÑOS O POR CUALQUIER COSTO QUE SURJA DE ESTA DECLARACIÓN DE GARANTÍA LIMITADA SE LIMITA AL MONTO PAGADO POR ESTE PRODUCTO AL MOMENTO DE LA COMPRA ORIGINAL.

Algunos estados no permiten la exclusión o la limitación de daños incidentes o consecuentes, descargos de garantías implícitas o limitaciones con respecto a la duración de garantías implícitas; por lo tanto, es posible que las exclusiones, los descargos o las limitaciones no se apliquen en su caso. Esta garantía le otorga derechos legales específicos. También puede tener otros derechos, que varían según el estado.

PIEZAS Y ACCESORIOS ORIGINALES: Le recomendamos que use el producto solo con soluciones (para aspiradoras para alfombras y manchas), piezas y accesorios HOOVER® originales. Los daños provocados por el uso de otras soluciones, piezas y accesorios que no sean HOOVER® originales no están cubiertos y pueden anular la garantía.