

**CE PRODUIT EST RÉSERVÉ À L'UTILISATION RÉSIDENNELLE.  
L'UTILISATION DE CE PRODUIT À DES FINS COMMERCIALES INVALIDE LA  
PRÉSENTE GARANTIE.**

Vous avez des questions ou des inquiétudes? Pour obtenir de l'aide, veuillez appeler le service à la clientèle  
au 1 800 944-9200 du lundi au vendredi, de 9 h à 18 h (HNE), avant de retourner ce produit au magasin.

**IMPORTANT : LIRE CES INSTRUCTIONS ATTENTIVEMENT AVANT  
D'ASSEMBLER ET D'UTILISER L'APPAREIL.**

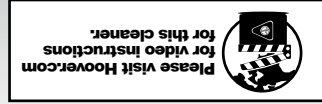

Shampooineuse

**PRO CLEAN PET**

[www.hoover.com](http://www.hoover.com)

**GUIDE D'UTILISATION**  
*Instructions d'utilisation  
et d'entretien*





# OWNER'S MANUAL

*Operating and Servicing  
Instructions*

[www.hoover.com](http://www.hoover.com)

## PRO CLEAN PET Carpet Washer



Please visit [Hoover.com](http://Hoover.com)  
for video instructions  
for this cleaner.



### **IMPORTANT: READ CAREFULLY BEFORE ASSEMBLY AND USE.**

Questions or concerns? For assistance, please call Customer Service at  
1-800-944-9200 Mon-Fri 9am-6pm EST before returning this product to the store.

**THIS PRODUCT IS INTENDED FOR HOUSEHOLD USE ONLY.  
IF USED COMMERCIALY WARRANTY IS VOID.**

Thank you for choosing a HOOVER® product.

Please enter the complete model and Manufacturing Code in the spaces provided.

MODEL \_\_\_\_\_

MFG. CODE \_\_\_\_\_

Hint: Attach your sales receipt to this owner's manual. Verification of date of purchase may be required for warranty service of your HOOVER® product.

Be sure to register your product online at Hoover.com or call 1-800-944-9200 to register by phone.

www.hoover.com  
1-800-944-9200  
(USA and Canada)

Barcode: X XXXXX XXXXX X

Techtronic Floor Care Technology Limited  
VACUUM CLEANER/ASPIRATEUR/ASPIRADORA  
MODEL/MODELE/MODELO XXXXXXXX  
MFG. CODE XXXX

SERIES/SERIE/SERIE XXXXX  
HOUSEHOLD TYPE/TIPO MENAJERO/TIPO DOMESTICO  
Distributed by HOOVER, Inc., Charlotte, NC 28202  
Made in China/Hecho en China/Fabriqué en Chine

**MANUFACTURING CODE**  
(Label located on rear of cleaner)

## CONTENTS

<b>Important Safety Instructions</b> .....	<b>3</b>
<b>Features</b> .....	<b>5</b>
<b>Cleaner Assembly</b> .....	<b>6</b>
<b>How To Assemble</b> .....	<b>6</b>
<b>General Operation</b> .....	<b>7</b>
Clean Water/Solution Tank.....	7
On-Off Switch.....	7
Dirty Water Tank .....	8
<b>Tools</b> .....	<b>9</b>
<b>Maintenance</b> .....	<b>12</b>
Tanks.....	12
Nozzle.....	12
Belt/Brushes .....	13
<b>Troubleshooting</b> .....	<b>14</b>
<b>Cleaning Products</b> .....	<b>15</b>
<b>Warranty</b> .....	<b>16</b>

### If you need assistance:

To speak with a customer service representative call 1-800-944-9200; Mon-Fri 9am-6pm EST.

Always identify your vacuum by the complete model number when requesting information or ordering parts. (The model number appears on the bottom of the vacuum.)

**PLEASE DO NOT RETURN THIS PRODUCT TO THE STORE.**

**NE PAS RETOURNER CE PRODUIT AU MAGASIN**

Toujours identifier votre produit au moyen du numéro de modèle complet inscrit en dessous de l'appareil.)  
 Pour parler à un représentant du service à la clientèle, composer le 1-800-944-9200, du lundi au vendredi, de 9 h à 18 h (HNE).  
**Pour obtenir de l'assistance :**

16..... Garantie.....

15..... Solutions nettoyantes.....

14..... Dépannage.....

13..... Courroie/brosses.....

12..... Buse.....

12..... Réservoirs.....

12..... Entretien.....

9..... Accessoires.....

8..... Réservoir d'eau sale.....

7..... Commutateur marche/arrêt.....

7..... Réservoir d'eau propre/de solution.....

7..... Utilisation normale.....

6..... Assemblage.....

6..... Assemblage de l'appareil.....

5..... Caractéristiques.....

3..... Consignes de sécurité importantes.....

**TABLE DES MATIÈRES**



**CODE DE FABRICATION**  
 (Étiquette située au dos du nettoyeur)

Technic Floor Care Technology Limited  
 VACUUM CLEANER, ASPINATEUR, ASPIRADORA  
 MODEL/MODELE/MODELO XXXXXXXX  
 MFG. CODE XXXX

HOUSEHOLD TYPE MANUFACTURED DOMESTIC  
 SERIES/SERIE/SERIE XXXXX

Made in China/Hecho en China/Fabrique en Chine  
 Distributed by Hoover, Inc. Charlotte, NC 28262

www.hoover.com  
 1-800-944-9200  
 USA and Canada  
 X XXXXX XXXXX X

Inscrive le numéro de modèle et le code fabrication dans les espaces

**MODELE** \_\_\_\_\_

**CODE DE FABRICATION** \_\_\_\_\_

Conseil : Joindre le reçu d'achat au guide d'utilisation. La date d'achat peut devoir être vérifiée avant toute réparation couverte par la garantie de votre produit HOOVERMD.

N'oubliez pas d'enregistrer votre appareil en ligne, à l'adresse hoover.com, ou par téléphone, au 1 800 944-9200.

*Merci de choisir un produit HooverMD.*

# CONSIGNES DE SÉCURITÉ IMPORTANTES

## CONSERVER CES INSTRUCTIONS

Pendant l'utilisation d'un appareil électrique, toujours prendre des précautions élémentaires, notamment :

## AVERTISSEMENT: POUR RÉDUIRE LES RISQUES D'INCENDIE, DE CHOC ÉLECTRIQUE OU DE BLESSURES:

- Assembler complètement avant l'utilisation.
- N'utiliser l'appareil qu'à la tension spécifiée sur la plaque signalétique située sur sa partie inférieure arrière.
- Ne pas laisser l'appareil sans surveillance lorsqu'il est branché. Le débrancher quand il n'est pas utilisé et avant d'en faire l'entretien.
- Utiliser à l'intérieur seulement.
- Ne pas immerger. N'utiliser que sur des surfaces rendues humides par le processus de nettoyage.
- N'utiliser que les produits nettoyants de HOOVERMD conçus pour cet appareil. (Consulter la section « Solutions nettoyantes » du présent guide.)
- Ne permettez pas aux enfants de jouer avec l'appareil. Cet appareil ne doit pas être utilisé par des enfants de moins de 12 ans. Exercez une surveillance étroite lorsque l'appareil est utilisé par un enfant ou près de lui. Gardez l'appareil hors de la portée des enfants et ne laissez pas ces derniers introduire leurs doigts ou d'autres objets dans aucune ouverture afin d'éviter les blessures ou les bris.
- Utiliser cet appareil uniquement de la façon décrite dans ce guide. Utiliser uniquement les accessoires et les produits recommandés par le fabricant.
- N'utilisez pas le cordon d'alimentation ou la fiche est endommagé. Si le produit ne fonctionne pas comme il le devrait, est tombé, est endommagé, a été laissé à l'extérieur ou a pris l'eau, communiquez avec le service à la clientèle au 1-800-944-9200 avant de continuer à l'utiliser. Ne pas tirer l'appareil par le cordon, ne pas se servir du cordon comme poignée, ne pas fermer de portes sur le cordon et ne pas contourner des coins ou des rebords tranchants avec le cordon. Ne pas placer l'appareil dans un escalier ou sur un meuble, ce qui pourrait causer des blessures ou des dommages.
- Ne pas aspirer les liquides inflammables ou combustibles comme l'essence, ni utiliser l'appareil à proximité de ces matériaux.
- Ne brancher qu'à une prise correctement mise à la terre. Voir les consignes de mise à la terre.
- Ne pas utiliser l'appareil pour ramasser toute matière qui dégage de la fumée ou qui brûle, comme des cigarettes, des allumettes ou des cendres encore chaudes.
- Ne pas utiliser l'appareil sans les réservoirs en place.
- Ne pas passer l'appareil sur les prises électriques sur le plancher.

**AVERTISSEMENT :** Cet appareil contient des produits chimiques reconnus par l'état de la Californie comme pouvant causer le cancer ou, entraîner des malformations congénitales ou d'autres troubles de la reproduction. **SE LAVER LES MAINS APRES L'UTILISATION.**

# IMPORTANT SAFETY INSTRUCTIONS

## SAVE THESE INSTRUCTIONS

When using an electrical appliance, basic precautions should always be followed, including the following:

**READ ALL INSTRUCTIONS BEFORE USING THIS APPLIANCE.**

### **WARNING: TO REDUCE THE RISK OF FIRE, ELECTRIC SHOCK OR INJURY:**

- Fully assemble before operating.
- Operate cleaner only at voltage specified on data plate on lower back of cleaner.
- Do not leave appliance when plugged in. Unplug from outlet when not in use and before cleaning or servicing.
- Use indoors only.
- Do Not immerse. Use only on carpet moistened by cleaning process.
- Use only HOOVER® cleaning products intended for use with this machine. (See the "Cleaning Products" section of this manual.)
- Do not allow to be used as a toy. Not intended for use by children age 12 and under. Close supervision is necessary when used by or near children. To avoid injury or damage, keep children away from product, and do not allow children to place fingers or other objects into any openings.
- Use only as described in this manual. Use only manufacturer's recommended attachments and products.
- Do not use product with damaged cord or plug. If product is not working as it should, has been dropped, damaged, left outdoors, or dropped into water, call customer service at 1-800-944-9200 prior to continuing use.
- Do not pull or carry by cord, use cord as a handle, close a door on cord, or pull cord around sharp edges or corners. Do not place product on cord. Do not run appliance over cord. Keep cord away from heated surfaces.
- Do not unplug by pulling on cord. To unplug, grasp the plug, not the cord.
- Do not handle plug or appliance with wet hands.
- Do not put any object into openings. Do not use with any opening blocked; keep free of dust, lint, hair, and anything that may reduce air flow.
- Keep hair, loose clothing, fingers, and all parts of body away from openings and moving parts.
- Turn off all controls before unplugging.
- Use extra care when cleaning on stairs. To avoid personal injury or damage, and to prevent the cleaner from falling, always place cleaner at bottom of stairs or on floor. Do not place cleaner on stairs or furniture, as it may result in injury or damage.
- Do not use to pick up flammable or combustible liquids, such as gasoline, or fine wood sandings, or use in areas where they may be present.
- Connect to a properly grounded outlet only. See Grounding Instructions.
- Do not pick up anything that is burning or smoking, such as cigarettes, matches, or hot ashes.
- Do not use without tanks in place.
- Do not clean over floor electrical outlets.
- **WARNING:** This product contains chemicals known to the State of California to cause cancer, birth defects or reproductive harm. **WASH HANDS AFTER HANDLING.**

# GROUNDING INSTRUCTIONS

This appliance must be grounded. If it should malfunction or breakdown, grounding provides a path of least resistance for electric current to reduce the risk of electric shock. This appliance is equipped with a cord having an equipment-grounding conductor (C) and grounding plug (A). The plug must be inserted into an appropriate outlet (B) that is properly installed and grounded in accordance with all local codes and ordinances.

**WARNING:** Improper connection of the equipment-grounding conductor can result in the risk of electric shock. Check with a qualified electrician or service person if you are in doubt as to whether the outlet is properly grounded. Do not modify the plug provided with the appliance - if it will not fit the outlet, have a proper outlet installed by a qualified electrician. This appliance is for use on a nominal 120-volt circuit and has a grounding plug that looks like the plug (A) illustrated in Fig. 1. A temporary adapter (D) may be used to connect this plug to a 2-pole receptacle (E) if a properly grounded outlet is not available (Fig. 2). The temporary adapter should be used only until a properly grounded outlet (B) can be installed by a qualified electrician (Fig. 1). The green colored rigid ear, lug, or the like (F) extending from the adapter must be connected to a permanent ground (G) such as a properly grounded outlet box cover (Fig. 2). Whenever the adapter is used, it must be held in place by a metal screw. **NOTE:** In Canada, the use of a temporary adapter is not permitted by the Canadian Electrical Code.

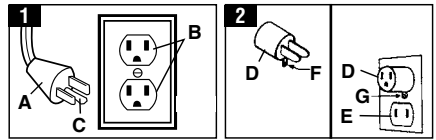

## CAUTION - TO REDUCE THE RISK OF DAMAGE:

- Avoid picking up hard, sharp objects with this product, as they may cause damage.
- Store appropriately indoors in a dry place. Do not expose machine to freezing temperatures.
- To assist in reducing drying time, be certain the area is well ventilated when using detergents and other cleaners with this machine.
- To help prevent matting and resoiling, avoid contact with carpets until they are dry. Keep children and pets away from carpets until they are completely dry.
- Do not store extractor with solution in tanks.
- With brushrolls on, do not allow cleaner to sit in one location for an extended period of time, as damage to the floor can result.
- Do not use this extractor and accessories on hard floors. Using this machine on hard floors may scratch or damage your floor.
- Water will drip from the brushes and underside of the product after use and may puddle. To avoid damage to wood and laminate flooring and to avoid potential slip hazard, after use (a) do not leave the product on wood and laminate surfaces and remove to a hard surface and (b) place unit on absorbent material (such as a towel) to soak up drips.
- Do not use sharp objects to clean out hose as they can cause damage.

# CONSIGNES DE MISE À LA TERRE

Cet appareil doit être mis à la terre. En cas de mauvais fonctionnement ou de panne, la mise à la terre offre un trajet de moindre résistance au courant électrique, ce qui réduit les risques de choc électrique. Cet appareil est équipé d'un cordon d'alimentation muni d'un conducteur (C) et d'une fiche de mise à la terre (A). La fiche doit être branchée dans une prise appropriée (B), installée correctement et mise à la terre selon les codes et les règlements locaux.

## AVERTISSEMENT:

Une connexion incorrecte du conducteur de mise à la terre peut engendrer des risques d'électrocution. Consulter un électricien qualifié ou un technicien spécialisé en cas d'incertitude concernant la mise à la terre correcte de la prise. Ne jamais modifier la fiche fournie avec l'appareil. Si elle n'est pas compatible avec la prise murale, demander à un électricien qualifié d'installer une prise appropriée. Cet appareil doit être utilisé sur un circuit à tension nominale de 120 volts, et est équipé d'une fiche de mise à la terre semblable à celle illustrée à la Fig. 1. Un adaptateur temporaire (D) peut être utilisé pour brancher cette fiche à une prise bipolaire (E) si une prise adéquatement mise à la terre n'est pas accessible (Fig. 2). L'adaptateur temporaire ne doit être utilisé que jusqu'à ce qu'une prise adéquatement mise à la terre (B) soit installée par un électricien qualifié (Fig. 1). La patte rigide ou le taquet de couleur verte ou autre élément semblable (F) lié à l'adaptateur doit être branché à une masse permanente (G) comme un couvercle de boîte à prises adéquatement mis à la terre (Fig. 2). Chaque fois qu'un adaptateur est utilisé, il doit être maintenu en place par une vis en métal. **REMARQUE:** Au Canada, l'usage d'un adaptateur temporaire n'est pas permis par le Code canadien de l'électricité.

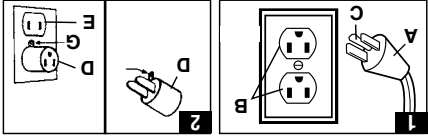

# MISE EN GARDE - POUR RÉDUIRE LES RISQUES DE DOMMAGES :

- Éviter de ramasser des objets durs ou aux arêtes tranchantes avec l'appareil, car ils peuvent endommager l'appareil.
- Ranger adéquatement à l'intérieur, dans un endroit sec. Ne pas exposer l'appareil à des températures de gel.
- Pour réduire le temps de séchage, s'assurer de bien aérer l'espace nettoyé lorsque cet appareil est utilisé avec des détergents ou d'autres produits nettoyants.
- Pour éviter d'aplatir les fibres de la moquette ou de la salir de nouveau, éviter tout contact avec la moquette jusqu'à ce qu'elle soit sèche.
- Ne pas ranger l'extracteur avec de la solution nettoyante encore présente dans le réservoir.
- Lorsque le rouleau-brosse est en marche, ne pas laisser l'appareil longtemps au même endroit, car cela pourrait endommager le plancher.
- Ne pas utiliser cet appareil sur des planchers à surface dure. L'utilisation de cet appareil sur des planchers à surface dure peut les égratigner ou les endommager.
- Ne pas utiliser cet aspirateur extracteur et ses accessoires sur des planchers à surface dure. L'utilisation de cet appareil sur des planchers à surface dure peut les égratigner ou les endommager.
- Après l'utilisation, de l'eau s'écoulera des brosses et du dessous de l'appareil et pourra s'accumuler. Après l'utilisation, pour éviter d'endommager les planchers en bois et stratifiés, et empêcher qu'ils deviennent glissants, (a) ne pas laisser l'appareil sur les surfaces en bois ou stratifiées, mais le déplacer sur une surface dure, et (b) placer l'appareil sur un matériau absorbant (comme une serviette) permettant d'éponger les déversements.
- Ne pas utiliser d'objets aux arêtes tranchantes pour nettoyer le tuyau, car cela risquerait de l'endommager.



## CARACTÉRISTIQUES

1. Poignée du manche
2. Gâchette d'application de solution nettoyante
3. Gâchette Clean BoostMC
4. Réservoir à eau propre/solution
5. Poignée de transport
6. Réservoir à eau propre/solution
7. Loquet de dégagement du réservoir
8. Réservoir à eau sale

9. Raccord du tuyau
10. Raccord du tube de solution
11. Buse amovible
12. Pédale marche/arrêt
13. Pince pour cordon
14. Crochet du range-cordon
15. Bouton de verrouillage du manche
16. Pédale de dégagement du manche
17. Sac en filet pour le rangement des accessoires

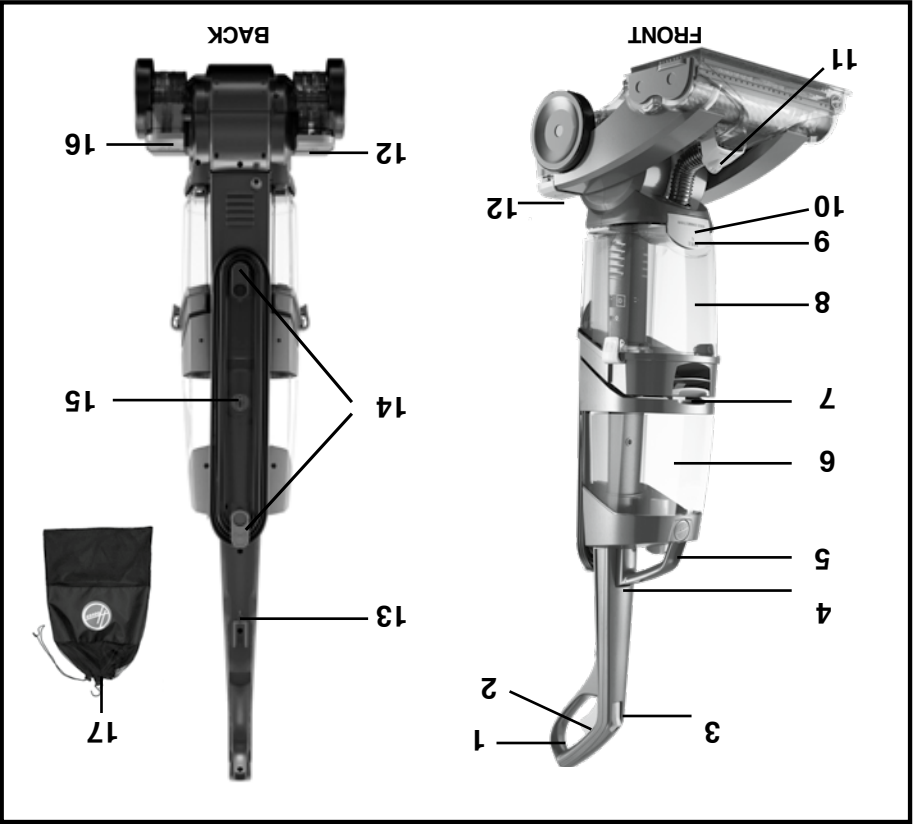

## CARACTÉRISTIQUES

# FEATURES

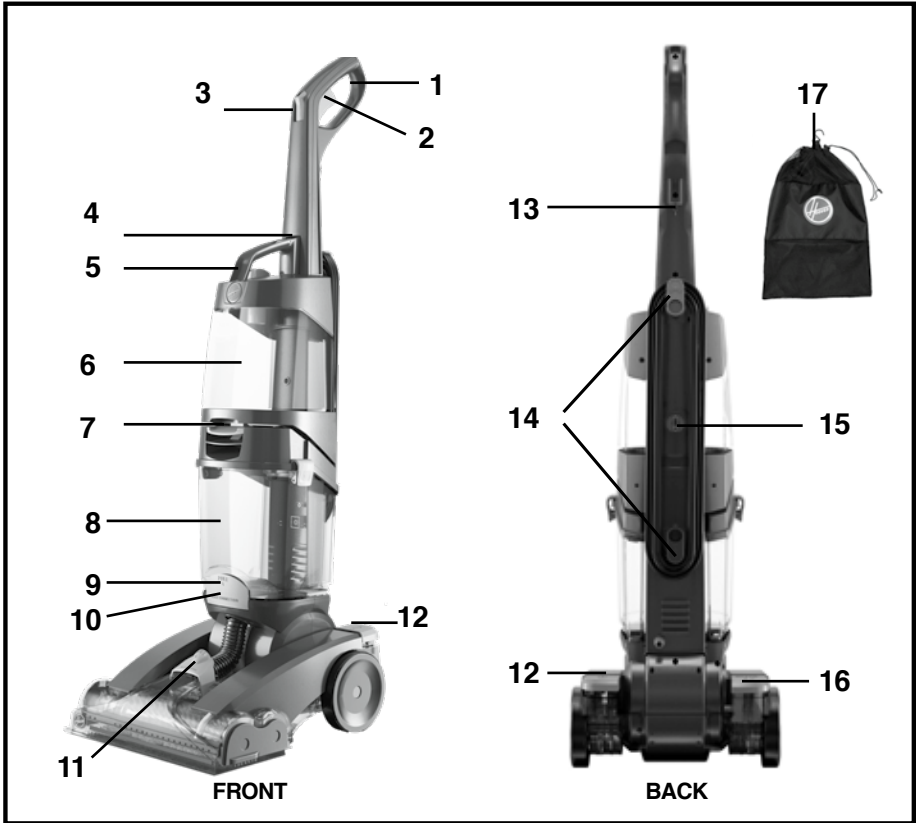

## FEATURES

1. Handle Grip
2. Solution Trigger
3. Clean Boost™ Trigger
4. Clean Water/Solution Tank Release Button
5. Carry Handle
6. Clean Water/Solution Tank
7. Dirty Water Tank Release Latch
8. Dirty Water Tank
9. Accessory Hose Connection Port
10. Solution Tube Connection Port
11. Removable Nozzle
12. ON/OFF Pedal
13. Cord Clip
14. Cord Storage Hook
15. Handle Lock
16. Handle Release Pedal
17. Mesh Tool Storage Bag

# 1. CLEANER ASSEMBLY

## CARTON CONTENTS

- A. Carpet Cleaner Base
- B. Handle
- C. Clean Water/Solution Tank
- D. Upholstery Tool
- E. Carpet Cleaning Detergent
- F. Hose

Remove all parts from carton and identify each item shown.  
Make sure all parts are located before disposing of packing materials.

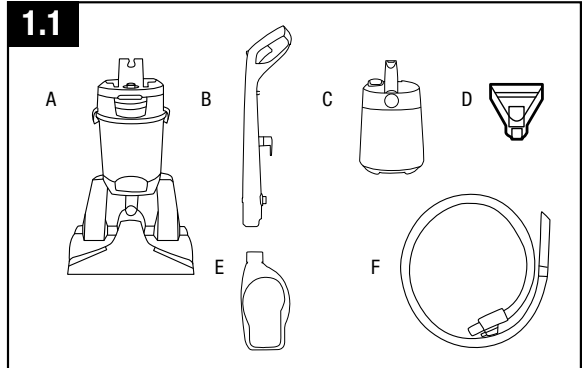

\*Select models only

## 2. HOW TO ASSEMBLE

### BASE AND LOWER HANDLE ASSEMBLY

- 2.1 Stand base in upright position. Push handle onto base.
- 2.2 Turn dial counter clockwise to "LOCK" position. Dial should stop when locked and handle should feel secure.
- 2.3 Place clean water tank securely on handle above dirty water tank until it snaps into place.

### CORD STORAGE

Wrap cord around cord hooks for convenient storage. Attach the plug end to cord.

### BEFORE YOU BEGIN CLEANING

- 1. Vacuum thoroughly - For carpet, use a HOOVER® vacuum cleaner with an agitator for best results. Vacuum upholstery with a vacuum cleaner with cleaning tool attachments. Use a crevice tool to reach into tufts and folds. Do not use the carpet cleaner as a dry vacuum cleaner.
- 2. For upholstery, check cleaning code - Use your HOOVER® carpet washer only if the upholstery fabric is marked with a "W" (for "wet" clean) or "S/W" (for "solvent/dry" or "wet" clean). Do not clean fabric marked "S" ("solvent/dry" clean only). If your upholstery does not have a code, seek professional assistance.
- 3. Test for colorfastness - Wet a white absorbent cloth with the solution. In a small, hidden area, gently rub the surface with the dampened cloth. Wait ten minutes and check for color removal or bleed with white paper towel or cloth. If surface has more than one color, check all colors.
- 4. When cleaning entire floor, move furniture out of area to be cleaned (may not be necessary if only high traffic areas are to be cleaned).

For furniture too heavy to move, place aluminum foil or wax paper under legs. This will prevent wood finishes from staining carpet. Pin up furniture skirts and draperies.

- 5. Pretreat spots and heavy traffic areas with an appropriate Hoover Cleaning Solutions, see "Cleaning Solutions" section. Follow Directions on bottle.

\*Available at additional cost if not included with your model.

- 6. To prevent staining, use plastic or aluminum foil to protect wood or metal surfaces from possible water spray.
- 7. To avoid wetting and possible damage to wood floors

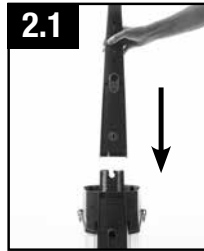

underneath area rugs/carpet, either move area rugs/ carpet to a non-wood hard floor surface or place waterproof material (e.g. plastic) underneath them before cleaning.

## ATTENTION

Prior to use, consult with Carpet Manufacturer on cleaning recommendations for natural fiber carpeting (including silk and wool), soft carpeting, and loop Berber carpeting. Do not use on rugs or carpet when dry cleaning is recommended.

## ATTENTION

Some Berber, Natural Fiber, and Soft Fiber carpets can fuzz with wear. Some vacuums & carpet cleaners can worsen this carpet wear. Test a hidden area before using on a full room & consult with your carpet manufacturer on cleaning recommendations.

# 1. ASSEMBLAGE DE L'APPAREIL

## CONTENU DE L'EMBALLAGE (APPAREIL A DOUBLE PUISSANCE)

A. Base de la shampouineuse

B. Manche

C. Réservoir à eau propre/solution

D. Accessoire pour tissus d'amoublément

E. Détergent pour shampouineuse

F. Tuyau

Rétraiter toutes les pièces de l'emballage et

repérer chaque article illustré.

S'assurer de repérer toutes les pièces avant de

se débarrasser de l'emballage.

\*Offert sur quelques modèles seulement

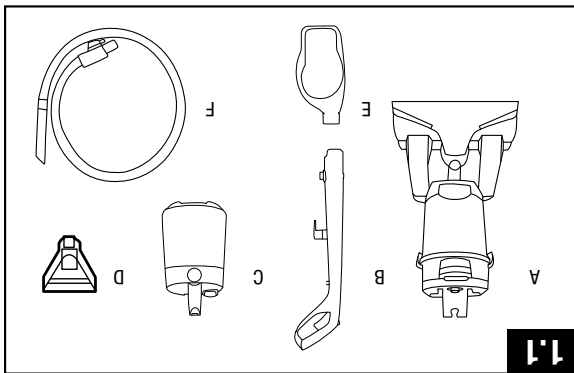

1.1

## ASSEMBLAGE DE LA BASE ET DE LA PARTIE INFÉRIEURE DU MANCHE

2.1 Placer la base à la verticale, insérer le manche

dans la base.

2.2 Tourner le cadran en sens antihoraire pour le verrouiller

en place. Le cadran devrait s'arrêter en position de

verrouillage, et le manche devrait être bien fixé.

2.3 Bien fixer le réservoir à eau propre au manche

au-dessus du réservoir à eau sale.

## STOCKAGE DE CORDE

Enrouler le cordon autour des crochets pour le ranger

facilement. Fixer l'extrémité de la fiche au cordon.

## Avant de commencer le nettoyage

1. Passer l'aspirateur - Dans le cas d'une moquette, utiliser

un aspirateur HOOVER® doté d'un rouleau-brosse agitateur

pour obtenir de meilleurs résultats. Dans le cas de tissus

d'amoublément, utiliser un aspirateur doté d'accessoires de

nettoyage - N'utiliser la shampouineuse HOOVER® que si

l'étiquette du tissu porte le code « W » (nettoyage à l'eau)

ou « S/W » (solvant/sec ou à l'eau). Ne pas nettoyer si

l'étiquette porte le code « S » (solvant/sec seulement). Si le

tissu d'amoublément ne porte pas d'étiquette, consulter un

professionnel.

3. Vérifier la solidité de la couleur - Humecter un chiffon

absorbant blanc avec la solution. Sur une petite surface

hors de vue, frotter délicatement la surface avec le chiffon

moillé. Attendre dix minutes et à l'aide d'un essieu-tout

ou d'un chiffon blanc, vérifier si une décoloration ou un

décolornement de couleur se produit. Si la surface comporte

plus d'une couleur, faire cette vérification pour chacune

d'elles.

4. Pour le nettoyage de tout le plancher, déplacer les meubles

hors de la zone à nettoyer (il est possible que cela ne soit pas

nécessaire si seules les zones très passantes doivent être

nettoyées). Placer du papier d'aluminium ou du papier ciré

sous les pattes des meubles trop lourds pour être déplacés.

Cela empêchera la finition des meubles de bois de tacher la

moquette. Épingler les volants des meubles et les rideaux.

5. Prétraiter les taches et les zones très passantes avec un

Solutions nettoyantes » Suivre le mode d'emploi sur le

\*Vendue séparément si non offerte avec le modèle.

6

## ATTENTION

Avant l'utilisation, consultez le fabricant de votre tapis au sujet des recommandations de nettoyage de tapis en fibres naturelles (y compris la soie et la laine), des tapis doux et des tapis berbères. N'utilisez pas la lavuse de tapis sur des tapis ou des carpettes pour lesquels le nettoyage à sec est recommandé.

## ATTENTION

Certains tapis doux, berbères ou en fibres naturelles peuvent devenir pelucheux avec l'usage. Certains aspirateurs et lavuses de tapis risquent d'aggraver cette usure. Tester une section cachée avant d'utiliser la lavuse de tapis dans toute la pièce et consultez le fabricant de votre tapis au sujet des recommandations de nettoyage.

6. Pour prévenir les taches, utiliser une pellicule de plastique de métal contre les éclaboussures d'eau éventuelles. 7. Pour éviter de détériorer et ainsi endommager les planchers de bois sous les carpettes/trapis, déplacer les carpettes/tapis et les poser sur une surface qui n'est pas en contact avec le matériau résistante à l'eau (comme un plastique) sous les carpettes avant de les nettoyer.



2.3

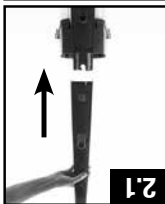

2.1



2.2

# 3. UTILISATION NORMALE

## RÉTRAIT ET REMISE EN PLACE DU RÉSERVOIR D'EAU PROPRE/DE SOLUTION

**▲ MISE EN GARDE ▲**  
Ne pas remplir d'eau plus chaude que 140 °F (60 °C).

- 3.1 Appuyer sur le bouton du réservoir à eau propre/solution sur le manche (A), incliner le réservoir à eau propre/solution en l'écartant de la shampouineuse et le retirer (B).
- 3.2 Tourner le capuchon gradué en sens antihoraire au-dessus du réservoir à eau propre/solution, et le retirer.
- 3.3 Remplir le réservoir à eau propre/solution avec de l'eau chaude du robinet jusqu'à la marque de remplissage.
- 3.4 Remplir le capuchon gradué de solution nettoyante à 3 reprises (environ 3 oz). La verser dans le réservoir à eau propre/solution et remettre le capuchon gradué en place.
- 3.5 Remettre en place le réservoir à eau propre/solution sur le manche, et bien le fixer.

**REMARQUE :** L'utilisation d'une quantité supérieure à celle recommandée peut produire un excès de mousse.

**▲ MISE EN GARDE ▲**  
NE PAS UTILISER CET APPAREIL SUR DES PLANCHERS À ACCESSOIRES SUR DES PLANCHERS À SURFACE DURE. L'UTILISATION DE CET APPAREIL SUR DES PLANCHERS À SURFACE DURE PEUT LES ÉGRATIGNER OU LES ENDOMMAGER.

**▲ MISE EN GARDE ▲**  
Ne pas passer l'appareil sur les prises électriques sur le plancher.

**▲ AVERTISSEMENT: ▲**  
Afin de réduire les risques d'incendie et de choc électrique causés par des composants internes endommagés, n'utiliser que la solution nettoyante de HooverMD conçue pour cet appareil.

## NETTOYAGE DES MOQUETTES

- 3.6 Pied sur le pédale de déagement du manche. Appuyer avec l'appareil en position de nettoyage.
- 3.7 Appuyer avec le pied sur l'interrupteur pour mettre l'appareil en marche (I).
- 3.8 Activer la gâchette pour appliquer la solution nettoyante et pousser lentement la shampouineuse vers l'avant (équivalent à un passage humide). Continuer d'appuyer sur la gâchette et ramener lentement la shampouineuse vers vous (deuxième passage humide).
- 3.9 Relâcher la gâchette et pousser lentement la shampouineuse vers l'avant, par-dessus la zone où vous venez de vaporiser la solution (passage à sec). Ramenez ensuite lentement la shampouineuse vers vous sans appuyer sur la gâchette (passage shampooineux vers vous sans appuyer sur la gâchette (sec)). Continuer de faire des passages à sec jusqu'à ce qu'il ne soit possible de voir que peu d'eau sur la surface, à travers la buse (passer au moins 4 fois sur la même surface, 2 fois en actionnant la gâchette et 2 fois sans actionner la gâchette).

Pour le nettoyage de taches ou d'endroits passants, utiliser CLEAN BOOST™. Pour éliminer les taches tenaces, appliquer une quantité additionnelle de solution nettoyante en actionnant la gâchette de façon usuelle et en appuyant sur la gâchette Clean Boost™ en même temps.

**REMARQUE :** Pour obtenir de meilleurs résultats, passer la shampouineuse en lignes droites parallèles. Chevaucher les passages de 1 po (2,5 cm) afin d'éviter les marques.

4,0 Si vous nettoyez un tapis doux, bérbez ou en fibres naturelles, testez d'abord une petite section cachée du tapis en profondeur.

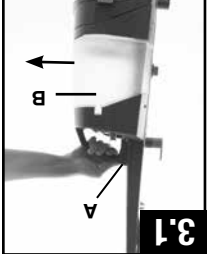

3.1



3.2



3.3



3.4

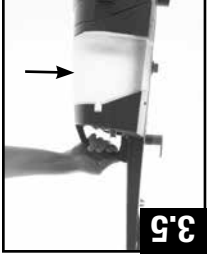

3.5



3.6



3.7

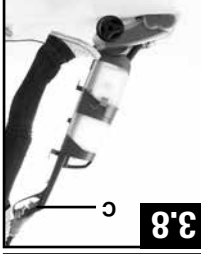

3.8

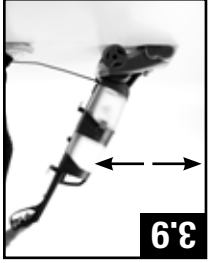

3.9

**▲ MISE EN GARDE ▲**  
Les détergents contiennent des agents de surface anioniques et non ioniques. Éviter tout contact avec les yeux et la peau. En cas de contact avec l'eau, rincer à l'eau froide pendant 15 minutes. En cas de contact avec la peau, laver de contact avec la peau, consulter un médecin.

passant la laveur de tapis dessous. Continuez le nettoyage s'il ne se forme pas de peluches et si le tapis n'est pas trempé. Évitez de tremper les tapis bérbez. Si vous avez des questions ou des préoccupations, consultez le fabricant de votre tapis à propos des recommandations de nettoyage en profondeur.

### 3. GENERAL OPERATION

#### REMOVE AND REPLACE CLEAN WATER SOLUTION TANK



Do not fill with water above 140°F (60°C).

- 3.1 Press Clean Water Solution Tank button on handle (A). Tilt Clean Water Solution Tank away from cleaner and remove (B).
- 3.2 Rotate measuring cap counter-clockwise from the top of Clean Water Solution Tank and pull up to remove.
- 3.3 Fill Clean Water Solution Tank with hot tap water to fill line.
- 3.4 Fill measuring cap with cleaning solution 3 times, (approximately 3 oz.). Pour into clean water solution tank and replace measuring cap.
- 3.5 Place clean water solution tank back on handle until it snaps in.

**NOTE:** Using more than the recommended amount of cleaning solution may cause excessive foaming.



DO NOT USE THIS EXTRACTOR AND ACCESSORIES ON HARD FLOORS. USING THIS MACHINE ON HARD FLOORS MAY SCRATCH OR DAMAGE YOUR FLOOR.



Do not clean over floor electrical outlets.



To reduce the risk of fire and electric shock due to internal component damage, use only HOOVER® cleaning fluid intended for use with the appliance.

#### CARPET CLEANING

3.6 Plug cord into electrical outlet. Step on handle release pedal, to put unit in cleaning position.

3.7 Step on power switch to turn machine ON (I=ON).

3.8 Squeeze trigger (C) to apply cleaning solution and slowly push cleaner forward (equals one wet stroke). Continue to squeeze trigger and slowly pull cleaner back toward you (second wet stroke).

3.9 Release trigger and slowly push cleaner forward over area just sprayed with solution (dry stroke). Then slowly pull cleaner back toward you without squeezing trigger (dry stroke). Continue using dry strokes until little water is visible passing through the nozzle (Pass over the same area a minimum of 4 times = 2 while squeezing the trigger and 2 without).

For spots and high traffic areas use CLEAN BOOST™. To use CLEAN BOOST™ to remove those tough stains, apply extra cleaning solution by squeezing the trigger as you normally would and also pressing the Clean Boost™ trigger at the same time.

**NOTE:** For best results, use straight, parallel strokes. Overlap strokes by 1 inch to help prevent streaking.

4.0 If cleaning on Berber, Natural Fiber, or Soft Fiber carpeting, first test a small hidden area of carpet by running the carpet washer over it. If no fuzzing or overwetting occurs, continue cleaning. Avoid overwetting Berber carpets. If you have any questions or concerns, consult with your carpet manufacturer on deep cleaning recommendations.

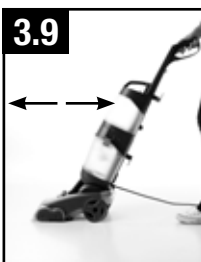
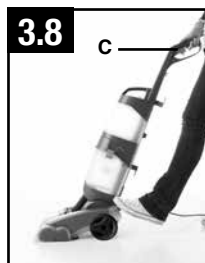
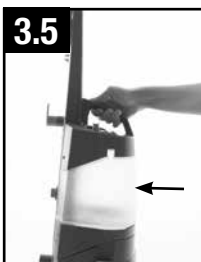
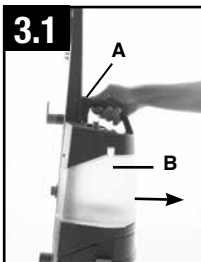

Detergents contain Anionic and Nonionic Surfactants. Avoid contact with eyes and skin. In case of contact with eyes, flush with cold water for 15 minutes. In case of contact with skin, wash with water. If irritation persists, call a physician.

Keep nozzle flat on floor for both forward and reverse strokes.

For best cleaning results and to aid in faster drying of carpet, end with more dry strokes. (Continue using dry strokes until little water is visible passing through the nozzle.)

**NOTE:** Empty Dirty Water Tank when the motor sound becomes higher pitched and there is a loss in suction (see "Automatic shut-off") and clean filter of dirt/debris to maintain strong suction performance.

For best cleaning results, Hoover recommends to rinse the carpet with water only. This will remove residual carpet cleaning solution from your carpets. To rinse with water only, fill Solution Tank with water and repeat step 3.9.

For heavily soiled areas, repeat cleaning process. Avoid saturating carpet.

**NOTE:** It is best to alternate wet and dry strokes as described above.

Wrap cord around hooks for convenient storage. Attach the plug end to the cord.

## DIRTY WATER TANK

Your carpet washer is equipped with a shut off float within your dirty water tank. When the dirty water tank becomes full, the float will rise, shutting off the air flow through the nozzle.

Once the float is activated, empty the dirty water tank. If the dirty water tank does not appear full, turn the power switch off and wait for the float to settle and reset. If the float repeatedly shuts off the suction, empty the dirty water tank. For best results, use only Hoover® brand cleaning solution. Other Solutions may generate excessive foam which will cause the float to rise prematurely and shut off the suction. A higher concentration of shampoo may cause excessive foaming.

### How to Empty

3.10 Grasp dirty water tank handle and push latch to release. Pull tank out at a slight angle.

3.11 To empty dirty water tank, pull up on the 2 latches to open and remove top of tank to empty.

**3.12: Wipe and clean filter of dirt and debris. It is critical to keep the filter clean to maintain strong suction performance**

3.13 Replace tank lid with both latches locked after cleaning. Latches will snap when they are locked. Failure to do so will result in poor suction performance.

3.14 Insert dirty water tank back into the cleaner until it snaps into place.

**NOTE:** Do not open latches before removing tank from machine.

## • IMPORTANT •

To avoid saturating carpet, do not use more than 4 wet strokes over one area. Always end with dry strokes.

## • IMPORTANT •

If the sound of the motor changes to a high pitch, this indicates the dirty water tank is full and must be emptied.

## ⚠ CAUTION ⚠

Water will drip from the brushes and underside of the product after use and may puddle. To avoid damage to wood and laminate flooring and to avoid potential slip hazard, after use (a) do not leave the product on wood and laminate surfaces and remove to a hard surface and (b) place unit on absorbant material (such as a towel) to soak up drips.



## • IMPORTANT •

Be sure to remove any debris that has accumulated in the screen above the float. Keeping the filter clean is critical to maintain strong suction performance.

## • IMPORTANT •

Do not store cleaner with solution in Clean Water Solution Tank or dirty water in Dirty Water Tank. Mineral deposits and mildew can form which will affect the performance of your carpet cleaner.



**REMARQUE** : Pour obtenir de meilleurs résultats, passer la shampouineuse en lignes droites parallèles. Chevaucher les passages de 1 po (2,5 cm) afin d'éviter les marques.

Maintenir le suceur à plat sur le sol tant pour les passages vers l'avant que vers l'arrière.

Pour obtenir les meilleurs résultats de nettoyage possibles et pour accélérer le séchage de la moquette, terminer par des passages à sec supplémentaires. (Continuer de faire des passages à sec jusqu'à ce qu'il ne soit possible de voir que peu d'eau passer à travers la buse.)

**REMARQUE** : Vidiez le réservoir d'eau sale quand le bruit du moteur devient plus aigu et qu'il y a une perte d'aspiration (consulter la section « Arrêt automatique ») et enlevez la saleté et des débris du filtre pour maintenir une forte aspiration.

Pour optimiser les résultats de nettoyage, Hoover recommande de rincer la moquette avec de l'eau seulement. Cela éliminera les résidus de solution nettoyante de vos moquettes. Pour rincer avec de l'eau uniquement, remplir le réservoir de solution avec de l'eau et répéter l'étape 3.9.

Pour les zones très sales, répéter le nettoyage. Éviter de saturer la moquette.

**REMARQUE** : Il est préférable d'alterner entre des passages humides et à sec, tel qu'indiqué ci-dessus.

Enrouler le cordon sur les crochets pour un rangement pratique.

## RESERVOIR D'EAU SALE

Le réservoir d'eau sale de la shampouineuse est doté d'un disque flottant. Lorsque le réservoir d'eau sale est plein, le disque flottant s'élève pour bloquer l'écoulement d'air dans le suceur.

Lorsque le disque flottant s'active, vidiez le réservoir d'eau sale. Si le réservoir d'eau sale ne semble pas plein, mettez le commutateur à la position d'arrêt et attendez que le disque flottant retombe et se remette en place. Si le disque flottant n'interrompt la suction de manière répétée, vidiez le réservoir d'eau sale. Pour de meilleurs résultats, utilisez uniquement une solution nettoyante de marque HooverMD. D'autres solutions nettoyantes pourraient produire un excès de mousse, ce qui fera monter prématurément le disque flottant et interrompra la suction. Une concentration plus importante de détergent pourrait entraîner une production excessive de mousse.

### Comment vider le réservoir

3.10 Saisir la poignée du réservoir à eau sale et appuyer sur le loquet pour l'ouvrir. Retirer le réservoir en l'inclinant légèrement.

3.11 Pour vider le réservoir à eau sale, retirer le capuchon-verseur (A), le faire pivoter pour l'éloigner de l'orifice d'évacuation et vider le réservoir, ou lever les 2 loquets pour retirer le haut du réservoir et le vider.

3.12 : Enlevez la saleté et des débris du filtre. Il est essentiel de garder le filtre propre pour maintenir une forte aspiration.

3.13 Après le nettoyage, replacer le capuchon-verseur et le couvercle du réservoir en verrouillant les deux loquets. Bien encadrer les loquets en position de verrouillage. À défaut de quoi, une perte de suction s'ensuivra.

3.14 Insérer le réservoir à eau sale dans la shampouineuse jusqu'à ce qu'il soit bien fixé.

**REMARQUE** : Ne pas ouvrir les loquets avant de retirer le réservoir de l'appareil.

## • IMPORTANT •

Ne pas ranger la shampouineuse avec de la solution nettoyante dans le réservoir d'eau propre/de solution ou de dépôts de minéraux et de la moisissure se forment et nuisent au rendement de la shampouineuse.

## • IMPORTANT •

Pour éviter de saturer la moquette, ne pas faire plus de 4 passages humides par zone. Toujours terminer par un passage à sec.

## • IMPORTANT •

Si le son du moteur change et devient plus aigu, cela signifie que le réservoir d'eau sale est plein et qu'il faut le vider.

## ▲ MISE EN GARDE ▲

Après l'utilisation, de l'eau s'écoulera des brosses et du dessous de l'appareil et pourrait s'accumuler. Après l'utilisation, pour éviter d'endommager les planchers en bois et stratifiés, et empêcher qu'ils deviennent glissants, stratifiés, mais le déplacer sur une surface dure, et (b) placer l'appareil sur un matériau absorbant (comme une serviette) permettant d'éponger les déversements.

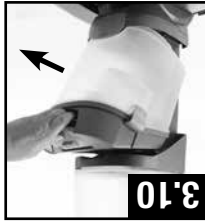

3.10



3.12



3.13

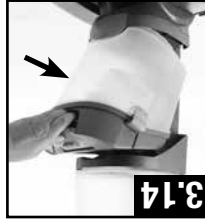

3.14

## • IMPORTANT •

Assurez-vous d'enlever tous les débris accumulés dans la grille située au-dessus de la balle flottante. Il est essentiel de garder le filtre propre pour maintenir une forte aspiration.



# 4. ACCESSOIRES

## RACORDEMENT DU TUYAU POUR UTILISATION D'ACCESSOIRES

**⚠ MISE EN GARDE ⚠**  
 Pour réduire les risques de blessures causées par des pièces en mouvement, débrancher l'appareil avant d'en effectuer l'entretien.

### Fixation

4.1 Ouvrir la porte du tuyau à accessoires située au bas du réservoir de récupération (A). Installer l'extrémité du tuyau à accessoires en l'insérant fermement dans le raccord du tuyau à solution nettoyante.

### Retrait

4.2 Appuyer sur le bouton à l'extrémité du tuyau et retirer le montage du tuyau à accessoires de l'appareil.

4.3 Refermer la porte pour assurer une succion efficace. Il pourrait y avoir perte de succion si la porte n'est pas bien fermée.

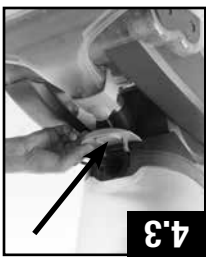

4.4

## ACCESSOIRES

(Seulement sur certains modèles)

A. La buse meubles comporte une brosse intégrée qui effectue l'action de récurage parfois nécessaire pour l'élimination des taches.

REMARQUE : Les accessoires sont rangés dans le sac en filet.

## Fixation des accessoires

### ⚠ MISE EN GARDE ⚠

Pour réduire les risques de blessures causées par des mouvements, débrancher l'appareil avant d'insérer l'accessoire portatif SpinScrub<sup>MD</sup>. Ne pas utiliser pour nettoyer un animal.

4.4 Mettre le manche en position verticale, puis retirer le tuyau du support. Éteindre l'appareil et le débrancher de la prise de courant.

NOTE : Tous les accessoires se fixent au tuyau de la même façon :

4.5 Fixer l'accessoire au tuyau en le faisant glisser sur le connecteur jusqu'à ce que la languette le maintienne solidement en place (E).

A l'aide de votre pouce, pousser vers l'avant et vers le haut sur la languette de fixation pour enlever l'accessoire (F).

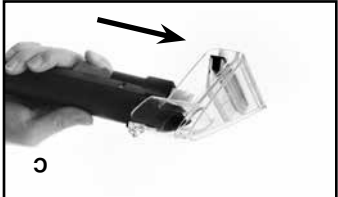
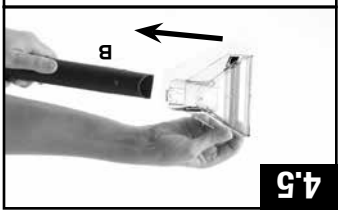

## 4. TOOLS

### CONNECT HOSE FOR TOOL USE

#### ⚠ CAUTION ⚠

Always turn off appliance before connecting or disconnecting hose.

#### How to Attach

- 4.1 Open Accessory Hose Suction Port located at the bottom of the recovery tank (A). Insert hose end and Accessory Hose Solution connector by inserting firmly into Hose Solution Port.

#### How to Remove

- 4.2 Press button on end of hose and pull to remove hose and solution connection from machine.
- 4.3 Close Accessory Hose Suction Port door back into place. Make sure to close door to ensure proper suction. Unit may lose suction if not closed properly.



#### 4.4

A



#### TOOLS (\*Available on select models only.)

A. **Upholstery Tool** has a built-in brush to help provide the scrubbing action some spots may need for removal.

**NOTE:** Tools located and stored in Mesh Storage Bag.

#### How to Attach Tools

#### ⚠ CAUTION ⚠

To reduce the risk of injury from moving parts - Unplug before connecting Hand tool.

Not to be used for grooming pets.

- 4.4 To ensure maximum performance and to protect your carpet, be sure to place the handle in the upright position while using the accessory hose. Placing handle in the upright position shuts off the brushes.

**NOTE:** All tools attach to the hose in the same manner:

- 4.5 Connect tool to hose by sliding it onto connector until the tab locks it securely (B).

Using your thumb, push forward and up on the latch to remove tool (C).

#### 4.5

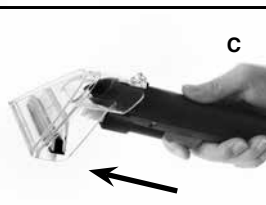
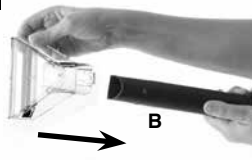

## After Using Tool

4.6 Drain suction hose by turning cleaner ON and holding nozzle up for several minutes. Do not press trigger.

### ⚠ CAUTION ⚠

Always turn off appliance before connecting or disconnecting hose.

Disconnect hose and solution tube from cleaner.

Drain solution tube by placing round end in sink and raising the trigger end at the hose nozzle above your head (4.6). Press the trigger to release air and fluid.

Replace Hose and tools in the Mesh Storage Bag.

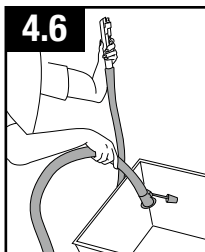

## CLEANING UPHOLSTERY

Read "Before You Begin Cleaning" instructions.

Be sure to check Hoover Cleaning Guide on page 6 and the cleaning code on your upholstery. Use your cleaner only on upholstery marked "W" or "W/S".

1. Attach hose and solution tube as instructed.
2. Place handle in upright position. Brushes will not rotate while handle is in upright position.
3. Fill Clean Water Tank according to instructions on (Pg. 7).
4. Attach tool to end of hose.
5. Dry hands and plug cleaner into a properly grounded outlet.
6. Turn cleaner ON.
7. **4.7** Gently press the tool onto the fabric. Press the trigger and slowly pull the nozzle over the fabric.
8. Overlap strokes by 1/2 inch to help prevent streaking.
9. Make additional strokes without pressing the trigger to remove more solution.  
To clean in corners or creases, lift the tool one half inch from the fabric and press the solution trigger.

10. **4.8** For heavily soiled areas, it may be necessary to repeat the cleaning process. Make crisscrossing strokes to the original pattern; overlap each pass.

Make no more than 2 passes with the solution over any one area to prevent over-wetting and damage to fabric.

11. For best cleaning results, Hoover recommends to rinse the upholstery with water only. This will remove residual cleaning solution from your upholstery.

Simply fill your clean water tank with water only and repeat steps 7 and 8.

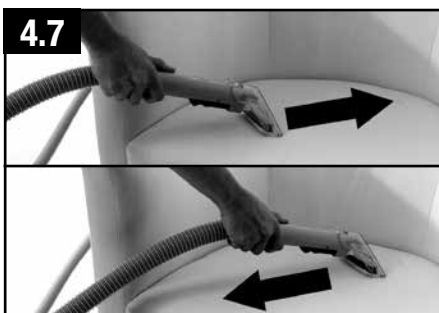

If additional cleaning is necessary, wait until the upholstery is completely dry before using the tool again. Empty Dirty Water Tank when the motor sound becomes higher pitched and there is a loss in suction (see "Automatic Shut-Off").

When finished cleaning, follow "After Cleaning" and "After Using Tool" instructions.

## Après l'utilisation d'un accessoire

4.6. Vider le tuyau d'aspiration en mettant l'aspirateur en marche (ON) et en tenant la buse en l'air pendant plusieurs minutes. Ne pas appuyer sur la gâchette.

Pour réduire les risques de blessures causées par des pièces en mouvement, débrancher l'appareil avant d'en effectuer l'entretien.

## ▲ MISE EN GARDE ▲

Débrancher le tuyau et le tube de solution de l'aspirateur.

Vider le tube à solution en plaçant l'extrémité arrondie dans l'évier et en levant l'extrémité de la gâchette du sucusur au dessus-de votre tête (Fig. 4.6). Presser la gâchette pour évacuer l'air et le liquide.

Remettre le tuyau et les accessoires dans le sac de rangement en maille.

## NETTOYAGE DE MEUBLES

Lire les instructions de la section « Avant de commencer le nettoyage » à la page 6.

S'assurer de vérifier le code de nettoyage figurant sur le tissu qui recouvre vos meubles. N'utiliser l'aspirateur qu'avec des tissus portant le code « W » ou « W/S ».

1. Fixer le tuyau et le tube de solution comme

l'indiquent les figures.

2. Mettre le manche en position verticale. Le

rouleau brosses agitateur ne tournera pas tant

que le manche sera en position verticale.

3. Remplir le réservoir d'eau en suivant les

instructions des figures (Pg. 7).

4. Fixer l'accessoire à l'extrémité du tuyau.

5. Essuyer vos mains et brancher le cordon dans

terre.

6. Mettre le commutateur du mode de ringage en

mode WASH (lavage). Mettre l'appareil en marche.

7. 4.7 Appuyer doucement sur le tissu avec l'accessoire.

Appuyer sur la gâchette et passer lentement la

buse sur le tissu.

8. Chevaucher les passages de ½ po (1,3 cm) afin

d'éviter les marques.

9. Effectuer des passages supplémentaires sans

appuyer sur la gâchette pour enlever davantage

d'humidité.

Pour nettoyer dans les coins ou les plis, soulever

l'accessoire à ½ po (1,3 cm) du tissu et appuyer

sur la gâchette pour l'application de solution.

Aspirer la solution avec l'accessoire sans

10. Pour les surfaces très sales, il peut être

nécessaire de répéter le processus de

nettoyage. Faire des tracés en croix par rapport

aux passages initiaux, et chevaucher chaque

passage (diagram 4.8).

Ne pas faire plus de deux passages humides à

un même endroit afin d'éviter que la surface ne

soit trop mouillée, ce qui pourrait endommager

le tissu.

4.8



4.7

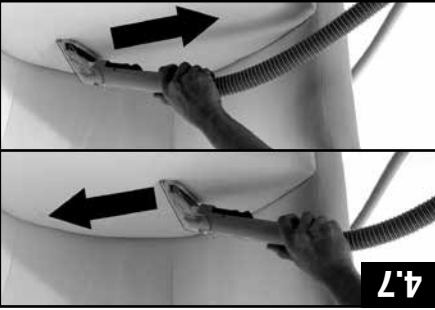

11. Pour optimiser les résultats de nettoyage, Hoover recommande de rincer les tissus d'ameublement avec de l'eau seulement. Cela éliminera les résidus de solution nettoyante des tissus d'ameublement. Remplir simplement le réservoir d'eau propre avec de l'eau seulement et répéter les étapes 7 et 8. Une fois le nettoyage terminé, suivre les instructions de la section « Après le nettoyage » à la page ainsi que les instructions de la section « Après l'utilisation d'un accessoire ».

4.6

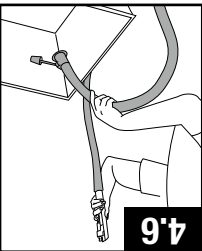

## 5. ENTRETIEN

Il est recommandé de vous familiariser avec les tâches d'entretien, l'utilisation et l'entretien appropriés de l'appareil assurement son bon fonctionnement.

Toute autre tâche d'entretien doit être confiée à un représentant de service autorisé.

Si l'appareil ne fonctionne pas comme il le devrait, est tombé, est endommagé, a été laissé à l'extérieur ou a pris l'eau, apportez-le à un centre de réparation ou communiquez avec le service à la clientèle au 1-800-944-9200 avant de continuer à l'utiliser.

### ⚠ AVERTISSEMENT 1

Pour réduire les risques de blessure, débrancher l'appareil avant de le nettoyer ou d'en effectuer l'entretien.

Nettoyage du réservoir d'eau sale

REMARQUE : En cours d'utilisation normale, des débris peuvent s'accumuler à l'intérieur du réservoir d'eau sale. Pour assurer le fonctionnement approprié de l'appareil et pour prévenir les odeurs, il est recommandé de rincer le réservoir d'eau sale à l'eau claire après chaque utilisation.

5.1 Appuyer sur le loquet et retirer le réservoir à eau sale de l'appareil en l'inclinant légèrement.

5.2 Lever les loquets pour ouvrir le réservoir à eau sale. Retirer le couvercle et rincer le réservoir à l'eau claire.

### • IMPORTANT •

S'assurer d'éliminer tous les débris accumulés dans le filtre. Si le filtre est obstrué, le rendement de la shampooineuse pourrait diminuer.

5.3 Pour nettoyer la conduite du réservoir d'eau sale, placer le réservoir sous un robinet et faire pénétrer l'eau à grande pression dans la conduite du réservoir pour détacher les

5.4 S'assurer de nettoyer le filtre situé dans le conduit du réservoir de récupération.

5.5 Laisser le réservoir sécher à l'air complètement. Lever et rabaisser les loquets. Bien enclencher les loquets en position de verrouillage. Remettre en place le réservoir à eau sale dans l'appareil.

REMARQUE : L'écran de filtre n'est pas détachable. Les tentatives de supprimer l'écran de filtre de réservoir peuvent endommager l'écran de filtre.

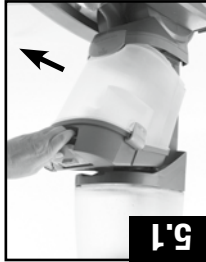

5.1

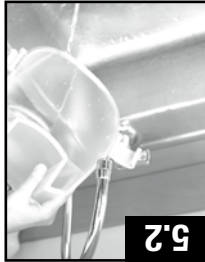

5.2

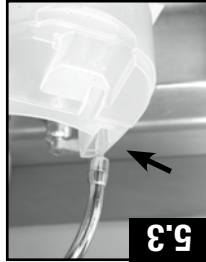

5.3



5.4



5.5

### LUBRIFICATION :

Le moteur et les rouleaux-brosses sont équipés de paliers suffisamment lubrifiés pour toute leur durée de vie.

Toute lubrification supplémentaire pourrait causer ou dommages. Ne pas ajouter de lubrifiant au moteur ou aux rouleaux-brosses.

## 5. MAINTENANCE

Familiarize yourself with these home maintenance tasks as proper use and care of your cleaner will ensure continued cleaning effectiveness.

Any other servicing should be done by an authorized service representative.

If appliance is not working as it should, has been dropped, damaged, left outdoors, or dropped into water, call customer service at 1-800-944-9200 prior to continuing use.



### WARNING

To reduce the risk of personal injury - Unplug before cleaning or servicing.

### CLEANING THE DIRTY WATER TANK

**Note:** During normal use of cleaning, debris may accumulate inside of dirty water tank. In order to keep your unit functioning properly and to prevent any odors from building up, it is best to rinse out your dirty water tank with fresh water after each use.

5.1 Remove dirty water tank from unit by pressing on latch and pulling the tank out at an angle.

5.2 Pull up on latches to open dirty water tank. Remove top and rinse tank with clean water.

### • IMPORTANT •

Be sure to remove any debris that has accumulated in the filter screen. If the screen becomes clogged, this may reduce the performance of your cleaner.

5.3 To clean dirty water tank ducting, place dirty water tank under faucet and dispense high pressure clean water into the inlet port of the dirty water tank to backflush any loose accumulated debris.

5.4 Be sure to clean the filter screen that is located in the duct of the recovery tank base.

5.5 Allow tank to air dry completely. Pull up on latches then back down to lock. Latches will snap when locked. Replace dirty water tank back onto unit until it snaps.

**Note:** The filter screen is not removable. Attempts to remove the filter screen from the tank may damage the filter screen.



### LUBRICATION

The motor and brushrolls are equipped with bearings which contain sufficient lubrication for their lifetime.

**The addition of lubricant could cause damage. Do not add lubricant to motor or bearings.**

## REMOVING AND CLEANING NOZZLE

### Nozzle: How to Clean

If lint or other debris becomes lodged in nozzle, it can be removed for cleaning.

### ⚠ WARNING ⚠

To reduce the risk of injury from moving parts - unplug cleaner before servicing.

- 5.6 To prevent possible leaking, remove Clean Water Tank and Dirty Water Tank with handle in upright position, tilt carpet washer back.
- 5.7 Pull up on nozzle latch slightly to unsnap nozzle from foot of carpet washer.
- 5.8 Pull nozzle forward to remove from carpet washer.
- 5.9 Rinse debris from nozzle.
- 5.10 Position nozzle on to foot, making sure to align the tabs at the bottom of the nozzle with the notches on the foot. Snap nozzle to foot.



## STORAGE

Before storing:

- Empty Clean Water Tank and let air dry. Replace on cleaner.
- Empty Dirty Water Tank, rinse tank and lid thoroughly with clean water and let air dry.

**Allow brushes and underside of carpet cleaner to air dry thoroughly before storing carpet cleaner on a carpeted or wood surface.**

## BELT OR BRUSHROLL: How to Remove and Replace

### ⚠ CAUTION ⚠

To reduce the risk of injury from moving parts - Unplug before servicing.

### Belt: What to Buy

For replacement belts please order part number 440005536 or to locate a dealer nearest you, please call 1-800-944-9200 or visit our website at [www.hoover.com](http://www.hoover.com)

### How to Remove

- 5.11 Flip cleaner on its back to expose bottom of cleaner. NOTE: Belt cover is 4 pieces and has 15 screws.
- 5.12 To remove first piece of belt cover, remove 3 screws. Arrows show location of screws. NOTE: Screw locations are numbered on belt covers.
- 5.13 Remove belt guard.
- 5.14 To remove second piece of belt cover, remove the 3 screws. Arrows show location of screws.

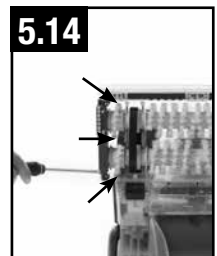
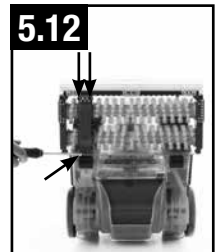

## RETRAIT ET NETTOYAGE DE LA BUSE

La chapite ou d'autres débris qui bloquent la buse peuvent être retirés pour le nettoyage.

### ⚠ AVERTISSEMENT ⚠

Pour réduire les risques de blessures causées par des pièces en mouvement, débrancher l'appareil avant d'en effectuer l'entretien.

- 5.6 Pour prévenir une fuite éventuelle, retirer le réservoir à eau propre et le réservoir à eau sale lorsque le manche est à la verticale, puis incliner l'appareil vers l'arrière.

- 5.7 Tirer légèrement le loquet vers le haut pour dégager la buse de l'appareil.

- 5.8 Pousser la buse vers l'avant pour la retirer de l'appareil.
- 5.9 Éliminer les débris de la buse à l'eau claire.

- 5.10 Fixer la buse à la base en alignant les taquets au bas de la buse sur les encoches de la base. Fixer la buse à la base.

## RANGEMENT

Avant de ranger l'appareil :

- Vider le réservoir d'eau et le laisser sécher à l'air. Replacer le réservoir sur l'appareil.
- Vider le réservoir de récupération, bien rincer le réservoir et son couvercle à l'eau propre, puis laisser sécher à l'air.

Laisser les brosses et le dessous de l'appareil bien sécher à l'air libre avant de ranger l'aspirateur sur une surface couverte de moquette ou sur une surface en bois.

## COURROIE OU ROULEAU-BROSSE :

Comment retirer et remplacer la

courroie/le rouleau-brosse

### ⚠ MISE EN GARDE ⚠

Pour réduire les risques de blessures causées par des pièces en mouvement, débrancher l'appareil avant d'en effectuer l'entretien.

### Courroie : Quoi acheter

Pour obtenir des courroies de rechange, commander le numéro de pièce 44005536, ou pour trouver le détailant le plus près, composer le 1 800 944-9200 ou visiter le site Web [www.hoover.com](http://www.hoover.com).

## Retrait

5.11 Retourner l'appareil sur le dos pour exposer la base. REMARQUE : Le montage du couvercle de la courroie comprend 4 pièces et 15 vis.

5.12 Pour retirer la première pièce du couvercle de la courroie, dévisser 3 vis. Des flèches indiquent l'emplacement des vis. REMARQUE : Les emplacements des vis sont numérotés sur les couvercles de la courroie.

5.13 Retirer le protège-courroie.

5.14 Retirer la deuxième pièce du couvercle de la courroie, dévisser les 3 vis. Des flèches indiquent l'emplacement des vis.

12



5.6



5.7



5.8



5.9



5.10

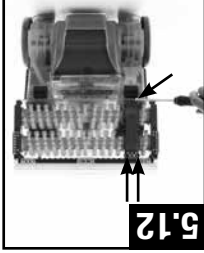

5.11



5.12

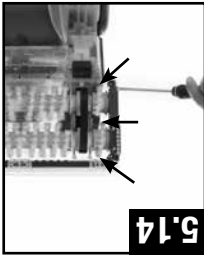

5.13

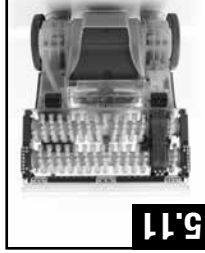

5.14



5.15 Dégager l'extrémité du rouleau-brosse pour retirer les deux rouleaux-brosses vers soi pour les retirer de l'appareil. REMARQUE : La courroie est toujours en place. 5.17 Pour retirer le couvercle supérieur de la courroie, dévisser 7 vis. Des flèches indiquent l'emplacement des vis. 5.18 Remettre l'appareil à la verticale et retirer de la base le couvercle supérieur de la courroie. 5.19 Retirer la bride du pivot en dévissant 2 vis. 5.20 Retirer la bride du pivot de l'appareil. 5.21 L'arbre de la courroie est maintenant exposé (voir la figure 5.22).

### Remise en Place

5.22 Remettre la courroie sur l'arbre. 5.23 Remettre la bride du pivot de la courroie à l'aide des 2 vis. 5.24 Fixer le couvercle supérieur de la courroie, remettre l'appareil à la verticale et visser 7 vis. REMARQUE : Placer la courroie sur les zones arrondies des rouleaux-brosses une fois les brosses enlevées. 5.26 Une fois la nouvelle courroie installée, pousser les rouleaux-brosses et les faire glisser dans l'appareil en veillant à ce que les rouleaux-brosses soient orientées correctement. 5.27 Insérer l'extrémité cylindrique de la courroie dans l'appareil et visser les 3 vis. 5.28 Remettre le protège-courroie en place et fixer à l'aide des 3 vis.

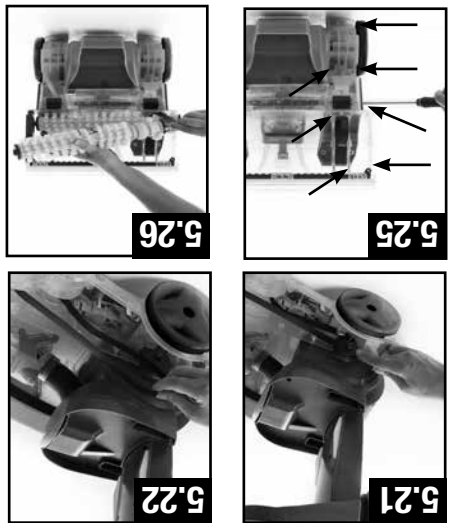

### • IMPORTANT •

Il faut tourner les rouleaux-brosses pour s'assurer que la courroie est correctement installée. La courroie devrait bouger en même temps que les rouleaux-brosses. Si les rouleaux-brosses ne tournent pas facilement, il est possible que la courroie ne soit pas installée correctement.

### • IMPORTANT •

Pour éviter de vous blesser avec les pièces en mouvement, débranchez l'appareil avant de procéder à son entretien.

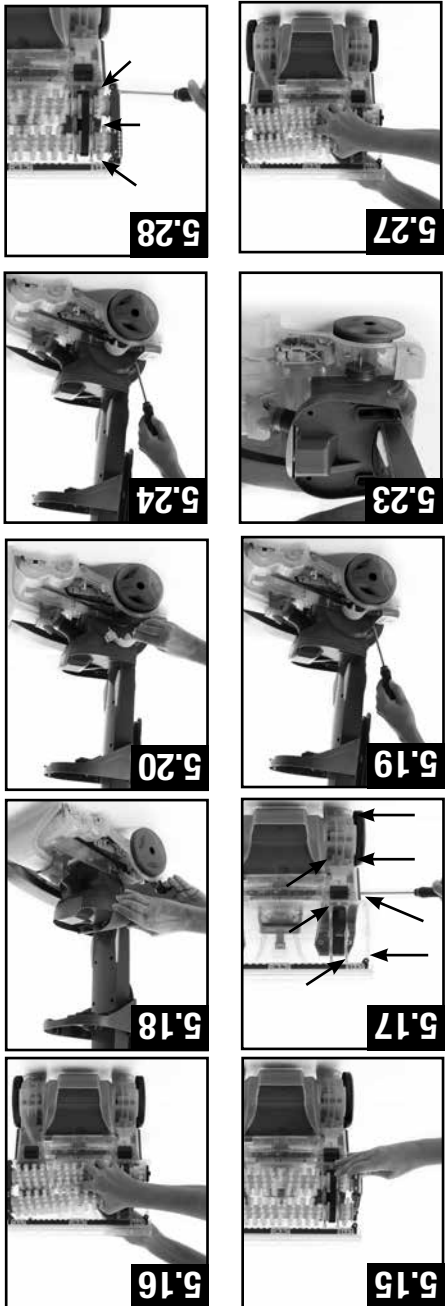

5.15 Slide brushroll end cap out to remove.

5.16 Pull both brushrolls toward user to remove from unit.  
NOTE: Belt will still be attached to unit.

5.17 To remove upper belt cover, remove 7 screws. Arrows show location of screws.

5.18 Flip cleaner upright and remove upper belt cover from foot.

5.19 Remove pivot clamp by unscrewing 2 screws.

5.20 Lift pivot clamp off the unit after removing screws.

5.21 The belt shaft is now exposed (as shown in image 5.22)

## How to Replace

5.22 Replace belt by placing on shaft.

5.23 Replace pivot clamp and 2 screws over the belt.

5.24 Replace upper belt cover, flip cleaner, and screw in 7 screws.

5.25 Slip brushrolls through belt. NOTE: Place belt on rounded areas of the brushrolls without brushes.

5.26 With belt in place, push and slide brushrolls into unit, making sure that the brushrolls are in the correct orientation.

5.27 Slide belt roll end cap back into unit and replace 3 screws.

5.28 Replace belt guard and secure with final 3 screws.

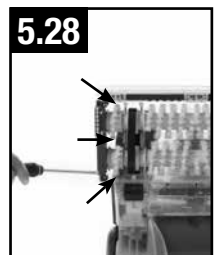
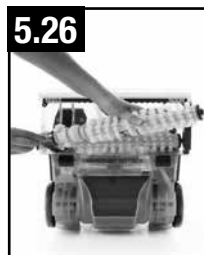
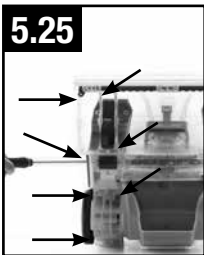
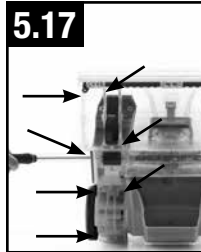
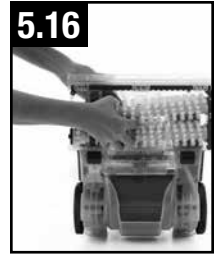

## • IMPORTANT •

Brush rolls must be rotated to ensure the belt is properly installed. The belt should be moving as the brush rolls are rotated. If the brush rolls do not rotate easily then the belt may not be installed correctly.

## • IMPORTANT •

Rotate brushrolls manually to make sure belt is not twisted or pinched.

## 6. TROUBLESHOOTING

If a minor problem occurs, it usually can be solved quite easily when the cause is found by using the checklist below.

If appliance is not working as it should, has been dropped, damaged, left outdoors, or dropped into water, call customer service at 1-800-944-9200 prior to continuing use.

### ▲ **WARNING** ▲

To reduce the risk of personal injury - Unplug before cleaning or servicing.

<b>PROBLEM</b>	<b>POSSIBLE CAUSE</b>	<b>POSSIBLE SOLUTION</b>
<b>Cleaner won't run</b>	<ol style="list-style-type: none"> <li>1. Power cord not firmly plugged into outlet.</li> <li>2. Blown fuse or tripped breaker.</li> <li>3. Needs service.</li> </ol>	<ol style="list-style-type: none"> <li>1. Plug unit in firmly.</li> <li>2. Check fuse or breaker in home. Replace fuse/reset breaker in home.</li> <li>3. Take to service center. To find nearest location, visit our website at <a href="http://www.hoover.com">www.hoover.com</a> or call 1-800-944-9200.</li> </ol>
<b>Cleaner won't pick-up or low suction</b>	<ol style="list-style-type: none"> <li>1. Dirty Water Tank is not installed correctly.</li> <li>2. Dirty Water Tank is full.</li> <li>3. Dirty water tank is clogged.</li> <li>4. Air path is clogged.</li> </ol>	<ol style="list-style-type: none"> <li>1. Review Placing Dirty Water Tank in base of cleaner - Pg. 8.</li> <li>2. Empty Dirty Water Tank - Pg. 8.</li> <li>3. Clean Dirty Water Tank - Pg. 11.</li> <li>4. Unclog air path.</li> </ol>
<b>Water escaping from Cleaner</b>	<ol style="list-style-type: none"> <li>1. Dirty Water Tank is full.</li> <li>2. Dirty Water tank is not installed correctly.</li> <li>3. Clean Water Solution Tank not installed properly.</li> </ol>	<ol style="list-style-type: none"> <li>1. Emptying Dirty Water Tank - Pg. 8.</li> <li>2. Review Placing Dirty Water Tank in base of cleaner - Pg. 8.</li> <li>3. Review Clean Water Solution Tank Installation - Pg. 7.</li> </ol>
<b>Cleaner won't dispense</b>	<ol style="list-style-type: none"> <li>1. Clean water solution tank is empty.</li> <li>2. Clean Water Solution Tank not installed properly.</li> <li>3. Needs service.</li> </ol>	<ol style="list-style-type: none"> <li>1. Fill cleaner solution tank.</li> <li>2. Review Clean Water Solution Tank Installation - Pg. 7.</li> <li>3. Take to service center. To find nearest location, visit our website at <a href="http://www.hoover.com">www.hoover.com</a> or call 1-800-944-9200.</li> </ol>
<b>Motor noise becomes high-pitched</b>	<ol style="list-style-type: none"> <li>1. Dirty Water Tank is full.</li> <li>2. Dirty water tank is clogged.</li> <li>3. Air path is clogged.</li> <li>4. The float in the Dirty Water Tank has been activated.</li> </ol>	<ol style="list-style-type: none"> <li>1. Empty Dirty Water Tank - Pg. 8.</li> <li>2. Clean Dirty Water Tank - Pg. 11.</li> <li>3. Unclog air path.</li> <li>4. Review Emptying &amp; Cleaning the Dirty Water Tank - Pg. 11.</li> </ol>
<b>Brushrolls are not spinning</b>	<ol style="list-style-type: none"> <li>1. Belt needs to be changed.</li> <li>2. Something is jammed in the brushroll.</li> </ol>	<ol style="list-style-type: none"> <li>1. Refer to how to change belt - Pg. 13.</li> <li>2. Remove jammed item from cleaner with unit turned off and unplugged.</li> </ol>

## 6. DÉPANNAGE

Si un problème mineur survient, il est habituellement possible de le résoudre facilement si la cause est indiquée dans la liste ci-dessous.

Si l'appareil ne fonctionne pas comme il le devrait, est tombé, est endommagé, a été laissé à l'extérieur ou a pris l'eau, apportez-le à un centre de réparation ou communiquez avec le service à la clientèle au 1-800-944-9200 avant de continuer à l'utiliser.

### ⚠️ AVERTISSEMENT: ⚠️

Pour réduire le risque de se blesser, débrancher l'aspirateur avant le service.

PROBLÈMES	CAUSE POSSIBLE	SOLUTION POSSIBLE
L'appareil ne démarre pas	1. La fiche de l'appareil n'est pas bien insérée dans la prise de courant. 2. Un fusible a sauté ou le disjoncteur s'est déclenché. 3. Réparation nécessaire.	1. Brancher l'appareil fermement. 2. Vérifier le fusible ou le disjoncteur de la maison. Remplacer le fusible ou réenclencher le disjoncteur de la maison. 3. Apporter l'appareil au centre de services. Pour connaître l'adresse du centre de services le plus près, visiter notre site Web au <a href="http://www.hoover.com">www.hoover.com</a> ou composer le 1 800 944-9200.
L'appareil ne ramasse pas la poussière ou faible succion	1. Le réservoir d'eau sale n'est pas installé correctement. 2. Le réservoir d'eau sale est plein. 3. Le réservoir d'eau sale est obstrué. 4. La conduite d'air est obstruée.	1. Revoir l'installation du réservoir d'eau sale sur la base de la shampouineuse - page 8. 2. Vidier le réservoir d'eau sale - page 8. 3. Nettoyer le réservoir d'eau sale - page 11. 4. Déboucher la conduite d'air.
De l'eau s'écoule de l'appareil	1. Le réservoir d'eau sale n'est pas installé correctement. 2. Le réservoir d'eau sale est plein. 3. Le réservoir d'eau propre/de solution n'est pas installé correctement.	1. Vidier le réservoir d'eau sale - page 8. 2. Revoir l'installation du réservoir d'eau sale sur la base de la shampouineuse - page 8. 3. Revoir l'installation du réservoir d'eau propre/de solution nettoyante - page 7.
L'appareil ne distribue pas de solution nettoyante	1. Le réservoir d'eau propre/de solution est vide. 2. Le réservoir d'eau propre/de solution n'est pas installé correctement. 3. Réparation nécessaire.	1. Remplir le réservoir de solution. 2. Revoir l'installation du réservoir d'eau propre/de solution nettoyante - page 7. 3. Apporter l'appareil au centre de services. Pour connaître l'adresse du centre de services le plus près, visiter notre site Web au <a href="http://www.hoover.com">www.hoover.com</a> ou composer le 1 800 944-9200.
Le son du moteur devient plus aigu	1. Le réservoir d'eau sale est plein. 2. Le réservoir d'eau sale est obstrué. 3. La conduite d'air est obstruée. 4. Le disque flottant du réservoir d'eau sale s'est activé.	1. Vidier le réservoir d'eau sale - page 8. 2. Nettoyer le réservoir d'eau sale - page 11. 3. Déboucher la conduite d'air. 4. Revoir la vidange et le nettoyage du réservoir d'eau sale - page 11.
Les rouleaux-brosses ne tournent pas	1. La courroie doit être remplacée. 2. Le rouleau-brosse est obstrué.	1. Consulter les instructions de remplacement de la courroie - page 13. 2. Retirer le bourrage après arrêt et débrancher l'appareil.

# 7. CLEANING SOLUTIONS

**WARNING:** To reduce risk of fire and electric shock due to internal component damage, use only HOOVER® cleaning products intended for use with the appliance as noted below.

Use only HOOVER® cleaning solutions to prevent potential harm to your Carpet Cleaner and keep your warranty.

For best results, use your Carpet Cleaner + Spot Treatment + Solutions.

HOOVER® has a full line of Detergents and Spot Treatments to complement your Hoover Carpet Cleaner and the specific condition of your carpet. To prevent project interruption, keep Detergent on hand and store with your Carpet Cleaner. Spot Treatment may be used as a pre-treat immediately before you clean your carpets, or as an independent treatment between cleaning your carpets.

## HOOVER® Cleaning Solution Guide

### CARPET CLEANING

Renewal, Paws & Claws,  
Oxy, Free & Clean

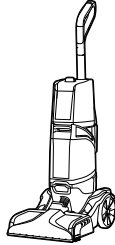

Carpet Cleaners



### MULTI-SURFACE / HARD FLOOR CLEANING

Renewal, Paws & Claws,  
Free & Clean



Hard Surface Cleaners



### PORTABLE, PREMIXED SPOT CLEANING

Paws & Claws, Oxy-Pet



Portable Carpet  
& Upholstery Cleaners



### STAIN REMOVERS

Paws & Claws, Oxy,  
Deep Stain Remover



# 7. SOLUTIONS NETTOYANTES

**AVERTISSEMENT:** Pour réduire les risques d'incendie et de choc électrique causés par des composants internes endommagés, n'utiliser que les produits nettoyeurs HOVER<sup>MD</sup> conçus pour cet appareil.

Utilisez les solutions de nettoyage de HOVER<sup>MD</sup> pour éviter d'endommager votre shampooineuse à tapis et éviter l'annulation de votre garantie. HOVER<sup>MD</sup> offre une gamme complète de détergents et de traitements de taches adaptés à votre shampooineuse à tapis et les conditions particulières de votre tapis. Pour éviter l'arrêt de la pulvérisation, gardez le détergent à portée de main et rangez-le avec votre shampooineuse à tapis. Le traitement pour tache peut être utilisé comme prétraitement immédiatement avant de procéder au nettoyage de vos tapis ou à utiliser comme traitement avant le prochain nettoyage de tapis.

## Guide des solutions nettoyantes HOVER<sup>MD</sup>

### NETTOYANTS DE TAPIS

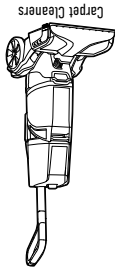

Renewal, Paws & Claws,  
Oxy, Free & Clean

### NETTOYAGE DE SURFACES MULTIPLES / PLANCHERS DURS

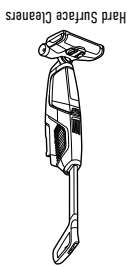

Renewal, Paws & Claws,  
Free & Clean

### NETTOYAGE DES TACHES, PRÉMÉLANGÉ, PORTAITIF

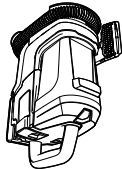

Paws & Claws, Oxy-Pet

### DÉTACHANTS



Paws & Claws, Oxy,  
Détachant Instantané

# 8. WARRANTY

## LIMITED WARRANTY FOR HOOVER® PRODUCT

### TWO YEAR LIMITED WARRANTY (DOMESTIC USE)

If this product is not as warranted, contact TTI Floor Care North America Customer Service at 1-800-944-9200. Please have available the proof of purchase and model number for the warranted product.

**WHAT THIS LIMITED WARRANTY COVERS:**

This limited warranty provided by Royal Appliance Mfg. Co., doing business as TTI Floor Care North America (referred to hereafter as "Warrantor") applies only to products purchased in the U.S. (including its territories and possessions), a U.S. Military Exchange, or Canada. When used and maintained in normal household use and in accordance with the Owner's Guide, this product is warranted against original defects in material and workmanship for TWO years from the date of original purchase (the "Warranty Period"). If Warrantor determines that the issue you are experiencing is covered under the terms of this warranty (a "covered warranty claim"), we will, at our sole discretion and free of charge (subject to the cost of shipping), either (i) repair your product; (ii) ship you a replacement product, subject to availability; or (iii) in the event that the applicable parts or replacement are not reasonably available, ship you a similar product of equal or greater value. In the unlikely event that we are unable to repair your product or ship a replacement or similar product, we reserve the right, at our sole discretion, to issue you a refund or store credit (if applicable) of the actual purchase price at the time of the original purchase as reflected on the original sales receipt. Parts and replacements may be new, refurbished, lightly used, or remanufactured, in Warrantor's sole discretion.

**WHO THIS LIMITED WARRANTY COVERS:**

This limited warranty extends only to the original retail purchaser, with original proof of purchase from Warrantor or an authorized dealer of Warrantor products, in the U.S., U.S. Military Exchanges, and Canada.

**WHAT THIS LIMITED WARRANTY DOES NOT COVER:**

This warranty does not cover use of the product in a commercial operation (such as maid, janitorial, and equipment rental services, or any other income-generating activity); improper maintenance of the product; the product if it has been subject to misuse, negligence, neglect, vandalism, or the use of voltages other than that on the data plate of this product. This warranty does not cover damage resulting from an act of God, accident, owner's acts or omissions, service of this product by other than Warrantor or a Warrantor authorized service provider (if applicable), or other acts beyond the control of Warrantor. This warranty also does not cover use outside the country in which the product was initially purchased, or resale of the product by the original owner. Pick-up, delivery, transportation, and house calls are not covered by this warranty. In addition, this warranty does

not cover any product that has been altered or modified, or repairs made necessary by normal wear or the use of other products, parts, or accessories which are either incompatible with this product or adversely affect this product's operation, performance, or durability. Normal wear items are not covered under this warranty. Depending on the product, normal wear items may include, but are not limited to, belts, filters, brush rolls, blower fans, blower and vacuum tubes, and vacuum bags and straps.

**OTHER IMPORTANT TERMS:**

This warranty is not transferable and may not be assigned; any assignment made in contravention of this prohibition is void. This warranty shall be governed and construed under the laws of the state of North Carolina. The Warranty Period will not be extended by any replacement of batteries, parts, or products or by virtue of any repair performed under this warranty.

THIS LIMITED WARRANTY IS THE EXCLUSIVE WARRANTY AND REMEDY, AND ALL EXPRESS AND IMPLIED WARRANTIES OTHER THAN THE LIMITED WARRANTY SET FORTH ABOVE, INCLUDING IMPLIED WARRANTIES OF MERCHANTABILITY AND FITNESS FOR A PARTICULAR PURPOSE, ARE EXPRESSLY DISCLAIMED. IN NO EVENT WILL WARRANTOR BE LIABLE FOR ANY SPECIAL, INDIRECT, INCIDENTAL OR CONSEQUENTIAL DAMAGES OF ANY KIND OR NATURE TO OWNER OR ANY PARTY CLAIMING THROUGH OWNER, WHETHER BASED IN CONTRACT, NEGLIGENCE, TORT, OR STRICT PRODUCTS LIABILITY OR ARISING FROM ANY CAUSE WHATSOEVER, EVEN IF THIS WARRANTY FAILS OF ITS ESSENTIAL PURPOSE. TO THE EXTENT PERMITTED BY APPLICABLE LAW, NO WARRANTIES THAT ARISE BY OPERATION OF LAW, IF APPLICABLE, SHALL EXCEED THE DURATION OF THE LIMITED WARRANTY PROVIDED HEREIN. Warrantor's liability for damages to you for any costs whatsoever arising out of this statement of limited warranty shall be limited to the amount paid for this product at the time of original purchase.

Some states do not allow the exclusion or limitation of incidental or consequential damages, disclaimers of implied warranties, or limitations on the duration of implied warranties, so the above exclusions, disclaimers, and/or limitations may not apply to you. This warranty gives you specific legal rights, and you may also have other rights, which vary from state to state.

**GENUINE PARTS AND ACCESSORIES:**

We recommend using only with genuine HOOVER® solutions (for carpet and spot cleaners), parts, and accessories. Damage caused by use with other than genuine HOOVER® solutions, parts, and accessories is not covered by and may void your warranty.

Si le présent produit ne fonctionne pas comme il a été annoncé, North America en composant le 1 800 944-9200. Assurez-vous d'avoir en main la preuve d'achat et le numéro de modèle du produit couvert par la garantie.

**ÉLÉMENTS COUVERTS PAR LA PRÉSENTE GARANTIE :** Cette garantie limitée fournit le service de réparation et le remplacement des pièces achetées aux États-Unis (y compris ses territoires et possessions), au Canada et par l'intermédiaire du programme d'échanges militaires américain. Ce produit est garanti pour des conditions normales d'utilisation et d'entretien domestiques, comme le stipule le Guide d'utilisation, contre les défauts de matériaux et de fabrication pour une période complète de DEUX ans à compter de la date d'achat (c'est-à-dire la période de garantie « ci-après »). Si le produit est déterminé par vous rencontrer est couvert en vertu des modalités de cette garantie (une « réclamation couverte par la garantie »), nous prendrons en charge les dépenses de réparation et de remplacement de pièces et de matériaux, y compris les frais de main-d'œuvre et de transport, pour réparer ou remplacer le produit. Les pièces et les matériaux de remplacement sont fournis par nous sans aucune charge de votre part. (ii) nous vous expédierons des pièces de rechange, selon la disponibilité de ces produits, ou (iii) nous enverrons un produit de rechange égal en valeur à celle de votre produit. Les pièces de rechange de valeur égale ou supérieure dans le cas où le produit de rechange n'est pas disponible. Dans le cas où le produit de rechange n'est pas raisonnablement disponible, nous vous offrirons un produit de rechange équivalent au produit original. Les pièces de rechange peuvent être fournies, remises à neuf, légèrement utilisées ou réunies, à l'entière discrétion du garant.

**PERSONNES COUVERTES PAR LA PRÉSENTE GARANTIE :** La présente garantie limitée s'applique uniquement à l'acheteur original, avec une preuve d'achat valide du produit, au Canada et par l'intermédiaire du programme d'échanges militaires américain.

**ÉLÉMENTS NON COUVERTS PAR LA PRÉSENTE GARANTIE :** La présente garantie ne couvre pas toute utilisation commerciale, l'utilisation de produits, la négligence, les dommages causés par un accident, d'actes d'omission (le cas échéant) ou en raison d'autres actes qui sont hors du contrôle du garant. La présente garantie ne couvre pas non plus l'utilisation à l'extérieur du pays d'achat initial du produit ni sa revente par le propriétaire original. La présente garantie ne couvre pas le ramassage, le transport et la réparation à domicile. De plus, elle ne couvre pas les produits qui ont été modifiés ou les réparations nécessaires en raison de l'usure normale ou de l'utilisation d'autres produits, pièces ou accessoires qui ne sont pas couverts par votre garantie et peuvent l'annuler.

**PIÈCES ET ACCESSOIRES D'ORIGINE :** Nous vous recommandons d'utiliser uniquement des solutions (pour les shampooirs) et des pièces et des accessoires d'origine HOOVER™. Les dommages causés par l'utilisation d'autres solutions, pièces et accessoires ne sont pas couverts par votre garantie et peuvent l'annuler.

GARANTIE LIMITÉE DE DEUX ANS (USAGE DOMESTIQUE)

**GARANTIE LIMITÉE POUR LES PRODUITS HOOVER™**

**8. GARANTIE**