

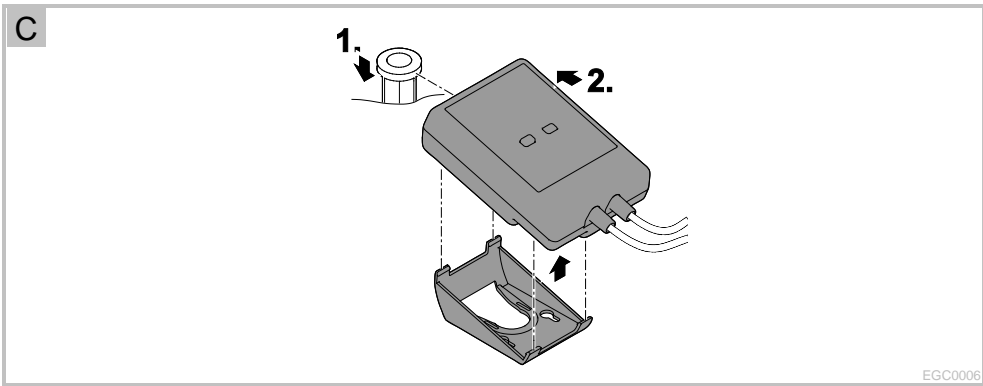

InScenio *EGC Controller Cloud*

EN Operating instructions
FR Notice d'emploi
ES Instrucciones de uso

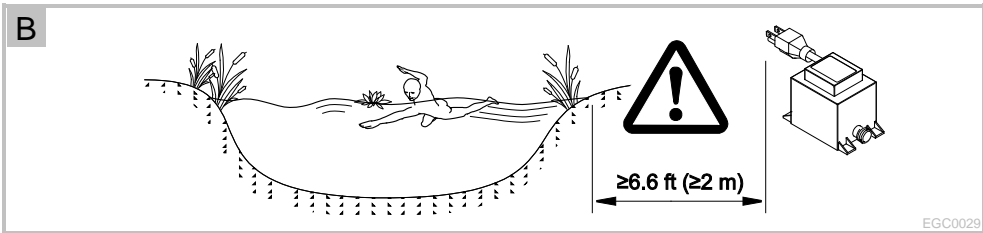

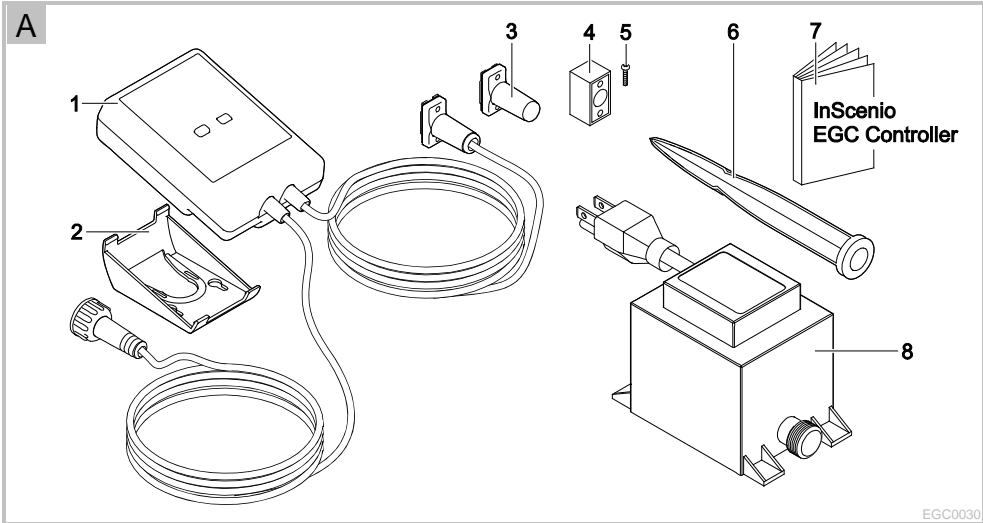

D

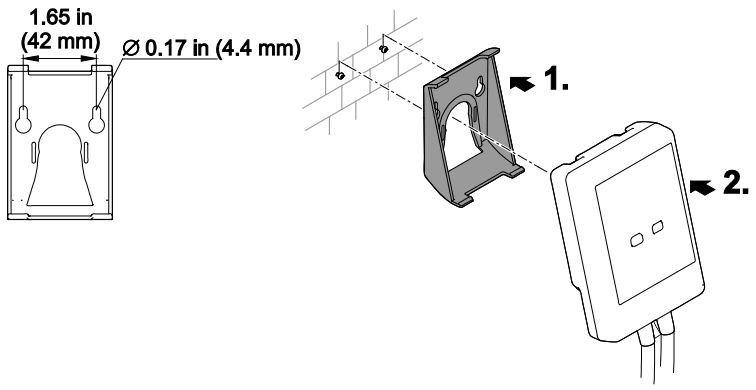

EGC0032

E

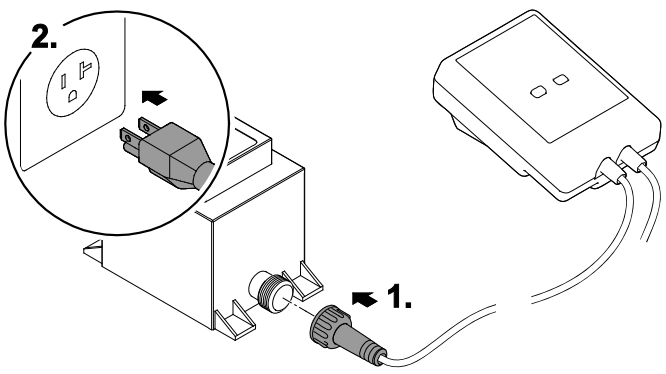

EGC0028

F

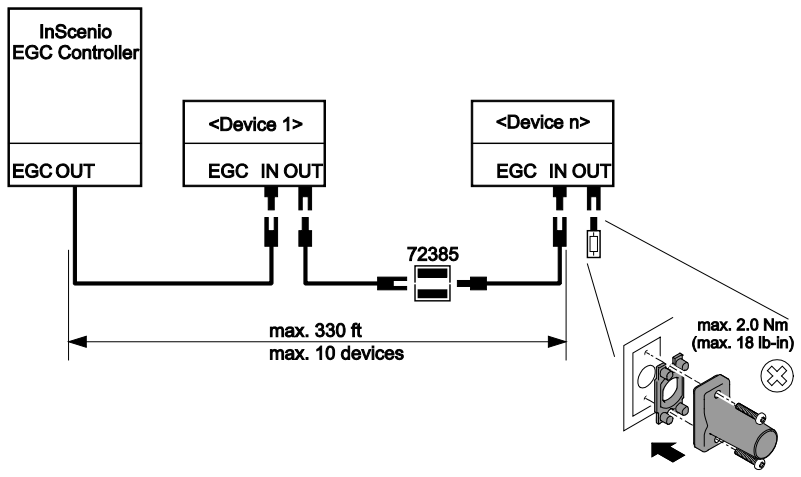

EGC0009

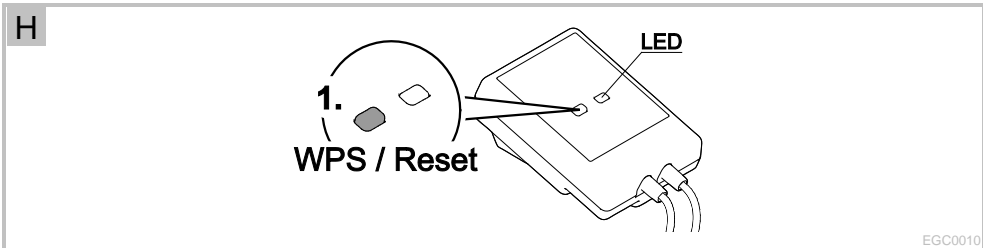
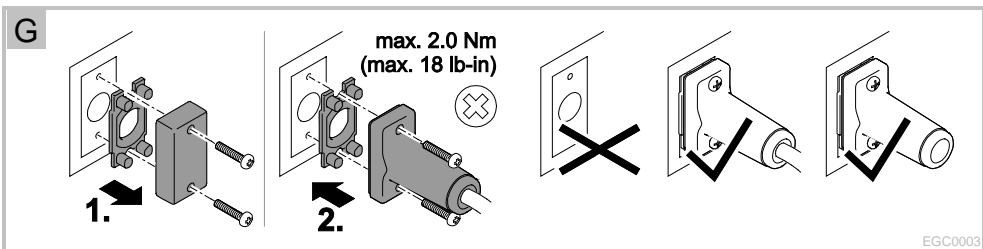

 **WARNING**

- This unit can be used by children aged 8 and above and by persons with reduced physical, sensory or mental capabilities or lack of experience and knowledge if they are supervised or have been instructed on how to use the unit in a safe way and they understand the hazards involved.
- Do not allow children to play with the unit.
- Only allow children to carry out cleaning and user maintenance under supervision.
- Ensure that the unit is fused for a rated fault current of max. 30 mA by means of a fault current protection device.
- Only connect the unit if the electrical data of the unit and the power supply correspond. The unit data is to be found on the unit type plate, on the packaging or in this manual.
- Possible death or severe injury from electrocution! Before reaching into the water, disconnect all electrical units in the water from the mains.
- Disconnect the power plug before carrying out any work on the unit.
- Never immerse the unit in water or other liquids.
- Do not use the unit if electrical cables or housings are damaged.

Questions, problems, missing parts?

Before returning to your retailer, call us at 1-866-627-3435, 8 a.m.-6 p.m., EST, Monday-Friday, or email us at customer care@oase-livingwater.com. Or visit our website at www.oase-livingwater.com

Table of Contents

1	Information about this operating manual	8
1.1	Warnings used in these instructions	8
1.2	Cross-references used in these instructions	8
2	Safety information	8
2.1	Correct electrical installation	8
2.2	Safe operation	9
3	Scope of delivery	9
4	Product Description	9
4.1	Function description	9
4.2	Intended use	9
5	Installation and connection	10
5.1	Installing the device with the ground stake	10
5.2	Fastening the device to the wall	10
5.3	Connecting an EGC-compatible device	10
5.4	Connecting the power supply	10
6	Commissioning/start-up	11
6.1	Installing the "OASE Easy Control" app	11
6.2	Establishing a WIFI connection	11
6.2.1	Establishing a connection to the WIFI router via WPS (router/cloud mode)	11
6.2.2	Establishing a direct WIFI connection (access point mode)	12
6.3	Operating status display	13
7	Operation	14
7.1	"Home" screen	14
7.1.1	Operating the pump via EGC	15
7.1.2	Operating ProfiClear units via EGC	17
7.1.3	Operating ProfiLux units via EGC	20
7.2	"My devices" screen	22
7.2.1	Adding an EGC-compatible device	22
7.2.2	ProfiClear Premium Filter – upgrade to EGC	23
7.2.3	Removing an EGC-compatible device	24
7.3	"Settings" screen	25
7.3.1	Establishing a connection to the WIFI router via WPS (router/cloud mode)	26
7.3.2	Manually establishing a connection to the WIFI router (router/cloud mode)	27
7.3.3	Changing the network name	27
7.3.4	Changing the WIFI password	27
7.3.5	Activating the cloud connection	28
7.3.6	Changing the device password	29
7.3.7	Updating the system time	29
7.3.8	Updating the firmware	30
7.3.9	Displaying device information	30
7.3.10	Resetting the network settings	31
7.3.11	Restoring the factory default settings	31
8	Remedy of faults	31
8.1	Malfunction table	31
8.2	Manually starting the firmware update mode	33
9	Maintenance and cleaning	33
9.1	Cleaning the device	33
10	Spare parts	33
11	Disposal	33

Technical data..... 92

Symbols on the unit 92

REMINDER
CALL 1-866-627-3435
BEFORE RETURNING TO STORE.

1 Information about this operating manual

Welcome to OASE Living Water. You have made a good choice by purchasing this product InScenio EGC Controller.

Prior to commissioning the unit, please read the instruction manual carefully and fully familiarise yourself with the unit. Ensure that any work on or with this unit is carried out according to this manual.

Adhere to the safety information for the correct and safe use of the unit.

Keep these instructions in a safe place. Please also hand over the instructions when passing the unit on to a new owner.

Version of the instructions for use: 3.0

1.1 Warnings used in these instructions

The warning information is categorised by signal words, which indicate the extent of the hazard.



DANGER

Indicates an immediately dangerous situation, which will lead to death or severe injuries, if not avoided.



WARNING

Indicates a possibly dangerous situation, which could lead to death or severe injuries, if not avoided.



CAUTION

Indicates a possibly dangerous situation, which could lead to medium or minor injuries, if not avoided.



NOTE

Indicates a possibly dangerous situation, which could lead to damage to property or the environment, if not avoided.

1.2 Cross-references used in these instructions

§ A reference to a figure, e.g. figure A.

® Reference to another section.

2 Safety information

2.1 Correct electrical installation

- Electrical installations must meet the national regulations and may only be carried out by a qualified electrician.
- A person is regarded as a qualified electrician if, due to his/her vocational education, knowledge and experience, he or she is capable of and authorised to judge and carry out the work commissioned to him/her. This also includes the recognition of possible hazards and the adherence to the pertinent regional and national standards, rules and regulations.
- For your own safety, please consult a qualified electrician.
- Protect the plug connection from moisture.

2.2 Safe operation

- Never carry or pull the unit by the electrical cable.
- Route cables such that they are protected from damage and do not present a tripping hazard.
- Do not use multiple socket adapters.
- Only carry out work on the unit that is described in this manual. If problems cannot be overcome, please contact an authorised customer service point or, if in doubt, the manufacturer.
- Never carry out technical changes to the unit.
- Only use original spare parts and accessories for the unit.
- Data traffic with the OASE Cloud can lead to additional costs due to third-party online services.

3 Scope of delivery

5 A	Quantity	Description
1	1	EGC Controller
2	1	Retaining frame for fastening to the wall or mounting the ground stake
3	1	Terminal resistor EGC
4	1	Cable connector EGC
5	4	Screws for fastening the plug-in connector
6	1	Ground stake for ground installation
7	1	Operating instructions
8	1	Transformer

4 Product Description

4.1 Function description

InScenio EGC Controller is a device control system with a wireless local area network (WIFI). The connected units can be controlled via a smartphone or tablet with the OASE Easy Control app. EGC-compatible end devices can only be controlled via the OASE web portal using the InScenio EGC Controller Cloud. The web portal can be accessed at www.oase-livingwater.com/na/egc.

Features:

- Connection options for EGC-compatible end devices.
 - The Easy Garden Control System (EGC) allows convenient control of units in the garden and pond, and ensures maximum convenience and reliability.
 - Information about EGC and the possibilities it offers can be found at www.oase-livingwater.com/na/egc.

4.2 Intended use

InScenio EGC Controller, referred to as "unit", may only be used as specified in the following:

- Operation only as device control system with EGC-compatible OASE end devices.
- Operation only at ambient temperatures of -4°F to 113°F (-20 °C to +45 °C).
- Operate in accordance with instructions.

Questions, problems, missing parts?

Before returning to your retailer, call us at 1-866-627-3435, 8 a.m.-6 p.m., EST, Monday-Friday, or email us at customer@oase-livingwater.com. Or visit our website at www.oase-livingwater.com

5 Installation and connection



WARNING

Electrical current may cause death or severe injuries.

- Ensure that the unit is installed in a flood protected position at a distance of at least 6.6 ft (2 m) from the water.

5.1 Installing the device with the ground stake

How to proceed:

5 C

1. Fully insert the ground stake into the ground.
2. Slide the device onto the ground stake.
3. Check its stability.

5.2 Fastening the device to the wall

How to proceed:

5 D

1. Remove the retaining frame and fasten it to the wall using suitable screws.
2. Fit the device into the retaining frame.
 - Ensure that the device is properly engaged in the retaining frame.

5.3 Connecting an EGC-compatible device

The correct fastening of the plug connector is important for a secure connection and an interference-free EGC network.

- The EGC connection cable is available as an accessory in the lengths 8 ft (2.5 m) (72381), 16 ft (5 m) (72383) and 33 ft (10 m) (72384).
 - The EGC connection cable and the connection cable of the InScenio EGC Controller are connected to the EGC cable connector.

How to proceed:

5 F, G

1. Remove the EGC terminal resistor from the unit.
2. Fit the plug connector and secure with the two screws (max. 2.0 Nm).
 - Ensure that the rubber seal is clean and fits exactly.
 - Replace the rubber seal if damaged.
3. Remove the protection cap from EGC-OUT of the last unit in the EGC network, fit the terminal resistor EGC and secure it with the two screws (max. 2.0 Nm).
 - Ensure that on EGC-OUT of the last unit in the EGC network, the terminal resistor EGC is installed instead of an EGC connection cable, to ensure that the EGC network is closed off properly.
 - The scope of delivery of InScenio FM-Master EGC or InScenio EGC Controller each contains a terminal resistor EGC.



NOTE

The device will be destroyed if water penetrates the sockets.

- Close off sockets with plug connectors or protection caps and rubber seals.

For further information on the operation and integration into the EGC system, please refer to the operating manual of the InScenio EGC Controller under www.oase-livingwater.com/na/egc.

5.4 Connecting the power supply

How to proceed:

5 E

1. Screw the plug of the supply line onto the transformer.
2. Establish the power connection.

6 Commissioning/start-up

Proceed as follows for starting up:

1. Install the app on your smartphone/tablet. (→ Installing the "OASE Easy Control" app)
2. Connect the InScenio EGC Controller to the power supply. (→ Connecting the power supply)
3. Establishing a WIFI connection and setting a device password (→ Establishing a WIFI connection)

6.1 Installing the "OASE Easy Control" app

iOS Android How to proceed:



1. Open Google Play or App Store.
 2. Search for the "OASE Easy Control" app and install.
 - Follow the instructions during installation.
 3. Confirm the query "access to internal data of the unit".
 - If access is permitted, individual product photos can be uploaded.
 - The query appears during installation (Android) or when executing the app ((iOS).
- The app appears on the display after successful installation.

6.2 Establishing a WIFI connection

To establish a WIFI connection it is necessary to select one of the two connection types:

WIFI connection	Description	How to proceed
Connect the InScenio EGC Controller and smartphone/tablet to the router of your home network.	<ul style="list-style-type: none"> · The smartphone/tablet stays connected to the router. · EGC-compatible end devices can be controlled via the OASE web portal (only InScenio EGC Controller Cloud) · The smartphone/tablet can access the internet. 	(→ Establishing a connection to the WIFI router via WPS (router/cloud mode)) Alternatively: (→ Manually establishing a connection to the WIFI router (router/cloud mode))
Directly connecting the InScenio EGC Controller and smartphone/tablet	<ul style="list-style-type: none"> · EGC controller and smartphone/tablet are not connected to the home network. · EGC-compatible end devices cannot be controlled via the OASE web portal. · Smartphone/tablet cannot access the internet. 	(→ Establishing a direct WIFI connection (access point mode))

6.2.1 Establishing a connection to the WIFI router via WPS (router/cloud mode)

WPS (WIFI Protected Setup) is a standard for establishing a secure WIFI connection at the touch of a button. This method is recommended in order to quickly and easily establish a WIFI connection between the InScenio EGC Controller and the router.

- In this case it is not necessary to enter the network name (SSID) and password.
- The WIFI router must support WPS.

Prerequisite:

- The range of the WIFI connection between the router and InScenio EGC Controller can span a distance of up to 260 ft (80 m) provided there is unobstructed signal transmission and there are no sources of interference.
- Compatibility with the following WIFI standards: 802.11n+g+b
 - Exclusively in the frequency range 2.4 GHz.

Questions, problems, missing parts?

Before returning to your retailer, call us at 1-866-627-3435, 8 a.m.-6 p.m., EST, Monday-Friday, or email us at customer@oase-livingwater.com. Or visit our website at www.oase-livingwater.com

How to proceed:

On the router:

- Press the WPS button on the router to activate WPS.
 - Follow the information given in the router operating instructions.
 - WPS is only active for a limited time. Activate WPS on the InScenio EGC Controller during this time.

5 H

On the EGC Controller:

1. Press the button briefly (max. 2 seconds) to activate the WPS.
 - The LED is lit green and flashes rapidly.
 - The WPS remains active for 2 minutes.
 - The connection is established when the green LED flashes slowly (2 seconds on, 1 second off).

On the smartphone/tablet:

2. Establish a connection to the WIFI router.
3. Start the "OASE Easy Control" app.
 - InScenio EGC Controller can now be controlled using the "OASE Easy Control" app.

6.2.2 Establishing a direct WIFI connection (access point mode)

If there is no router available or the existing router does not support WPS, it is necessary to establish a direct connection between the InScenio EGC Controller and a smartphone/tablet. This is also recommended if the distance from the router exceeds 260 ft (80 m) or the WIFI range for connection to the router is exceeded.

- The range of the WIFI connection between the InScenio EGC Controller and your smartphone/tablet can span a distance of up to 260 ft (80 m) provided there is unobstructed signal transmission and there is no source of interference.
- Compatibility with the following WIFI standards: 802.11n+g+b
 - Exclusively in the frequency range 2.4 GHz.
- The network name (SSID) • is indicated on the label on the InScenio EGC Controller.
 - The sequence of letters "xxxxxx" in the network name (SSID) • is device-specific and represents part of the MAC address of the EGC controller.
- The standard password , is also indicated on the label on the InScenio EGC Controller.
 - The InScenio EGC Controller is factory-set to the standard password , "oase1234".
 - The connection is encrypted and protected by a password.



1234567898765432

Version: V1.0

Default Firmware: V01.01

SSID: Oase EGC Controller xxxxxx

Password: oase1234

①

②

The symbols used may differ slightly from the symbols on your smartphone/tablet.

iOS

Android

How to proceed:



1. Open "Settings".
2. Select and activate WIFI.
3. Select "Oase EGC Controller xxxxxx" from the network list.
4. Enter the WIFI password and select "Connect".
 - The connection to the InScenio EGC Controller is established.
 - If the connection is successful, "Connected" (Android) or a "ü" (iOS) will appear under the network name.
 - Other WIFI connections are deactivated.
5. Start the "OASE Easy Control" app.
 - The app automatically selects the language used by the operating system. If the app does not support that language, it will use English.
 - When establishing the connection to the InScenio EGC Controller for the first time, it is necessary to define a device password to protect the InScenio EGC Controller from unauthorised access.
 - Remember the device password as it is also required for adding the InScenio EGC Controller Cloud to the OASE cloud. (→ Activating the cloud connection)

6.3 Operating status display

5 H

The LED on the device indicates the operating status of the InScenio EGC Controller.

LED colour	LED status	Description
-	Off	InScenio EGC Controller is switched off.
Green	Lit	InScenio EGC Controller is ready for operation and in access point mode.
	Flashing fast	WPS is activated, InScenio EGC Controller is waiting for the router access data.
	Flashing slowly (2 seconds on, 1 second off)	InScenio EGC Controller is ready for operation and connected to the router.
Yellow	Lit	InScenio EGC Controller is starting up or is in update mode.
	Flashing fast	Firmware update in progress
	Flashing slowly (2 seconds on, 1 second off)	InScenio EGC Controller is searching for a connection to the router.
Red	Flashing	Malfunction Remedy: <ul style="list-style-type: none"> · Disconnect from the power supply. Wait for 10 seconds then reconnect. · Reset the InScenio EGC Controller to the factory default settings (→ Restoring the factory default settings) · Carry out a firmware update (→ Updating the firmware)

Questions, problems, missing parts?

Before returning to your retailer, call us at 1-866-627-3435, 8 a.m.-6 p.m., EST, Monday-Friday, or email us at customercare@oase-livingwater.com. Or visit our website at www.oase-livingwater.com

7 **Operation**
7.1 **"Home" screen**





"Home" screen

The "home" screen is used for operating the connected devices. Swipe right or left on the screen to select a connected device.



EGC0015

- 1 ○ ○ ○ ○ ○ Number of devices added.
 - Swipe right or left on the screen to select a device.

- 2  "Home" screen
 - Touch the symbol to select the screen.
 - This screen is used for operating the connected devices. "My devices" screen
 - Touch the symbol to select the screen.
 - Add and configure OASE devices. "Settings" screen
 - Touch the symbol to select the screen.
 - For displaying unit information.
 - Establish a direct connection with the device (access point) or via a WIFI router.
 - For changing the network name (SSID) and password.
 - For updating the firmware.

- 3  Status of the WIFI connection
 - ONLINE: Smartphone/tablet is connected to the InScenio EGC Controller.
 - OFFLINE: Smartphone/tablet is not connected to the InScenio EGC Controller.

- 4 15:51  System time of the InScenio EGC Controller.
 - The system time can be updated to the time shown on the operating device.
(→ Updating the system time)

7.1.1 Operating the pump via EGC



"Home" screen

The OASE product name will be displayed at the top right of the screen. The added device can be labelled with an individual name.



FMR0037

- 1 Tiles for operation and display of current values.
- 2 Switching the device on or off.
 - Tap the touch symbol "On" to switch on the device.
 - Tap the touch symbol "Off" to switch off the device.
- 3 Status display of the EGC connection
 - Status display lights up green:
 - The connection between the EGC device and InScenio EGC Controller is active.
 - Status display lights up grey and the product image is greyed out:
 - No connection between EGC device and InScenio EGC Controller.(→ Remedy of faults)



Dynamic Function Control (DFC)

Only available for pumps supporting this function. The DFC function is described in the operating manual of the pump.

How to proceed:

1. Tap "On" or "Off" to switch the DFC function on or off.
 - If the DFC function is on, the current Scene is displayed.
2. To change the Scene, touch the number of the Scene and hold it for 2 seconds.
 - A dialogue field will open.
 - Different Scene are available.
3. Select the desired Scene.
4. Tap "OK" to apply the setting.
 - The Scene number is displayed in the tile.
5. To cancel the process, tap "Cancel".

Questions, problems, missing parts?

Before returning to your retailer, call us at 1-866-627-3435, 8 a.m.-6 p.m., EST, Monday-Friday, or email us at customer-care@oase-livingwater.com. Or visit our website at www.oase-livingwater.com



Seasonal Flow Control (SFC)

Only available for pumps supporting this function. The SFC function is described in the instructions for use of the pump.

- Tap "On" or "Off" to switch the SFC function on or off.
 - If the SFC function is on, the current mode is displayed.
- The pump automatically switches between three modes. This enables the pump to adapt to the ambient conditions of the pond.
 - Min: Winter mode, low flow rate.
 - Med: Transition time, medium flow rate.
 - Max: Summer mode, high flow rate.



Adjusting the pump capacity

While the DFC or SFC function is on, no adjustments can be made. The tile is greyed out.

How to proceed:

- Touch the button of the slider control and move it to adjust the pump capacity.
 - The set capacity is displayed in %.
 - 0 %: Pump is idling.
 - 100 %: Max. pump capacity.



Pump speed

- Display of the current speed in rpm.



Pump operating time

- Display of the overall operating time in hours.



Pump power consumption

- Display of the current power consumption in watt.

7.1.2 Operating ProfiClear units via EGC



"Home" screen

The OASE product name will be displayed at the top right of the screen. The added device can be labelled with an individual name.



FMR0039

- 1 Tiles for operation and display of current values.
 - Swipe vertically across the tiles to display additional tiles.
- 2 Switching the device on or off.
 - Tap the touch symbol "On" to switch on the device.
 - Tap the touch symbol "Off" to switch off the device.
- 3 Status display of the EGC connection
 - Status display lights up green:
 - The connection between the EGC device and InScenio EGC Controller is active.
 - Status display lights up grey and the product image is greyed out:
 - No connection between EGC device and InScenio EGC Controller.(→ Remedy of faults)
- 4 Display of system messages
 - Shows the last system message.
 - Touch the system message and hold for 1 second to display all systems messages and reset.
 - A dialogue window opens and lists all system messages that have occurred.
 - When the cause has been remedied, the system messages are extinguished automatically or have to be confirmed via the dialogue field.
 - The operating instructions of the ProfiClear unit contains detailed descriptions about possible causes and remedy.

Questions, problems, missing parts?

Before returning to your retailer, call us at 1-866-627-3435, 8 a.m.-6 p.m., EST, Monday-Friday, or email us at customer@oase-livingwater.com. Or visit our website at www.oase-livingwater.com



Current water temperature in °C

- Display only.



Number of cleaning cycles in the past 24 hours

- The total of the automatic and time-dependent cleaning cycles is displayed.
- The value is saved in the filter control system.

NOTE :

The filter system self-diagnostics monitor automatic cleaning. The test is carried out continuously in a 2 x 24 hour cycle. The test is only active from a water temperature >12 °C. Very different values may be indicated due to the test.

First 24 hour cycle

- If at least one automatic cleaning process is detected, the cycle is repeated after the cleaning process has finished.
- If no automatic cleaning process is detected, the second 24 hour cycle starts once the first has finished.

Second 24 hour cycle

The time-dependent cleaning cycle is deactivated. This reduces the number of cleaning cycles.

- If at least one automatic cleaning process is detected, the first 24 hour cycle starts again once the cycle has finished.
- If no automatic cleaning process is detected, the system message **ER22** is triggered at the end of the cycle. The time-dependent cleaning cycle starts again.
 - If an automatic cleaning process is then detected, the first 24 hour cycle starts again. The system message **ER22** is automatically reset.





Total number of cleaning cycles

- The total of the automatic, manual and time-dependent cleaning cycles is displayed.
- The value is saved in the filter control system.



Manual cleaning
Manually triggered cleaning cycle.

How to proceed:

1. Tap  to start the cycle.
 - All active cleaning cycles (automatic, time-dependent or manual) are stopped.
2. To cancel the process, tap  again.



Cleaning time "Cleaning" (CL)

This setting changes the duration of the cleaning cycle. If the water does not carry away all dirt, a longer cleaning time is required. This may become necessary if, for instance, very long drain pipes or drain pipes with many bends were installed or there is a particularly large amount of sticky dirt (e.g. during spawning).

- A longer cleaning time increases the water consumption. The default setting of 10 s is usually sufficient (corresponds to approx. a $\frac{7}{8}$ drum rotation).

How to proceed:

- Touch the button of the slider control and move it to adjust the time.
 - Adjustable range: 10 – 30 s.



Extended cleaning time "Extra Cleaning" (EC)

The extended cleaning time after every 20 cleaning cycles prevents larger deposits in the dirt channel or the pipework. This ensures that the pipework is flushed out at regular intervals.

However, if dirt and residue build up due to unfavourable conditions, increase the cleaning time to flush out the pipe with additional water.

How to proceed:

- Touch the button of the slider control and move it to adjust the time.
 - Adjustable range: 10 – 60 s.



Time-dependent cleaning "Intervall" (IN)

In addition to automatic cleaning, an option for time-dependent cleaning is available. This is particularly useful for ponds containing fish. Even if there is only a small amount of dirt, excrement is always removed from the water cycle before it leads to a build-up of nutrients. The time-dependent cleaning cycle does not have any influence on the automatic cleaning cycle that starts when the water level is too low. After each automatic cleaning cycle, the time interval is reset and starts again from the beginning.

How to proceed:

- Touch the button of the slider control and move it to adjust the time.
 - Adjustable range: 0; 3 – 60 min.
 - 0 minutes: The function is deactivated.
 - Basic setting: 20 minutes (the ideal setting for most applications).



Basic settings

The control system is reset to the basic settings.

- All individually set values are overwritten!
- The following values are set:
 - Cleaning time CL: 10 s
 - Extended cleaning time EC: 20 s
 - Interval of the time-dependent cleaning IN: 20 min

Questions, problems, missing parts?

Before returning to your retailer, call us at 1-866-627-3435, 8 a.m.-6 p.m., EST, Monday-Friday, or email us at customer-care@oase-livingwater.com. Or visit our website at www.oase-livingwater.com

7.1.3 Operating ProfiLux units via EGC



"Home" screen

The OASE product name will be displayed at the top right of the screen. The added device can be labelled with an individual name.



EGC0020

- 1 Tiles for operation and display of current values.
 - Swipe vertically across the tiles to display additional tiles.
- 2 Switching the device on or off.
 - Tap the touch symbol "On" to switch on the device.
 - Tap the touch symbol "Off" to switch off the device.
- 3 Selecting the device for operation and display of current values or changing the lamp symbol.

Selecting the device for operation and display of current values

 - Tap the lamp symbol to select a device for the required operation and display of current values.
 - Tap the lamp symbol again to deselect the device.

Changing the lamp symbol

iOS:

 - Touch and hold down the lamp symbol for 2 seconds in order to select a photo from the library, to take a photo using the integrated camera or to remove a photo.

Android:

 - Touch and hold down the lamp symbol for 2 seconds in order to take a photo using the integrated camera or to remove a photo.



Adjusting the brightness
The brightness is adjusted for all selected LED lamps.

How to proceed:



- Touch the button of the slider control and move it to adjust the brightness.
 - The set brightness is displayed in %.
 - 0 %: LED lamps off.
 - 100 %: Max. brightness.



Colour settings

The colour is adjusted for all selected LED lamps.

How to proceed:



1. Tap .
 - A dialogue field will open.
2. Tap the desired colour of a colour circle or swipe across the colour circle to select the colour.
 - Tap the white inner circle to select "white" as a colour.
3. Tap  to apply the setting.
4. To abort the process, touch .



Show settings

The show function contains several Scenen with different light choreographies. The show is adjusted for all selected LED lamps.

How to proceed:

1. Tap  to switch on the show function.
 - If the show function is on, the current Scene is displayed.
2. To change the Scene, touch the number of the Scene and hold it for 2 seconds.
 - A dialogue field will open.
 - Different Scene are available.
3. Select the desired Scene.
4. Tap  to apply the setting.
 - The Scene number is displayed in the tile.
5. To abort the process, touch .



Show speed adjustment

Adjust the speed at which the selected show is processed. The show continues to repeat.

How to proceed:

- Touch the button of the slider control and move it to adjust the speed.
 - Adjustable range: 1 – 100.

Questions, problems, missing parts?

Before returning to your retailer, call us at 1-866-627-3435, 8 a.m.-6 p.m., EST, Monday-Friday, or email us at customer@oase-livingwater.com. Or visit our website at www.oase-livingwater.com

7.2 "My devices" screen



"My devices" screen

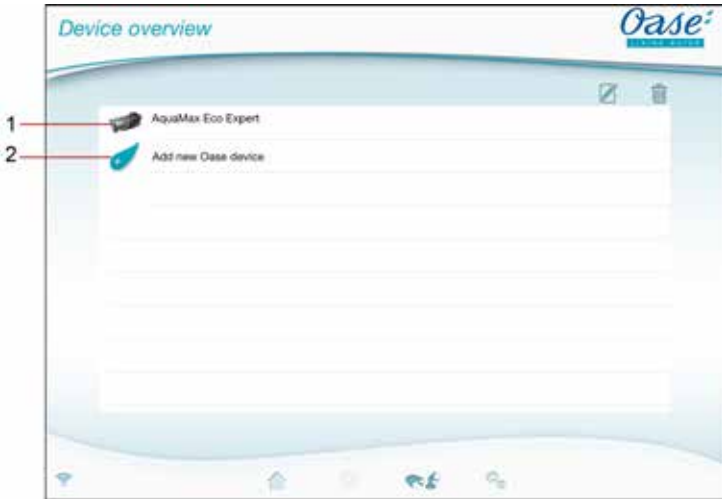

EGC0019

1 Already added devices

2 Add new device



Adding a device name

- Select the device and tap the touch symbol.



Removing a device

- Select the device and tap the touch symbol.



7.2.1 Adding an EGC-compatible device





"My devices" screen

A maximum of 10 EGC-compatible devices can be added to the InScenio EGC Controller .

How to proceed:

1. Tap  to open the list with available OASE devices.
 - When the list is opened, the InScenio EGC Controller automatically searches for connected EGC devices. The EGC devices must be correctly connected to the EGC network and switched on so that the InScenio EGC Controller can find the EGC devices. Found devices are displayed in colour in the list and the message "Device found" is shown underneath the product name.
 - EGC-compatible devices are marked with the EGC logo (Easy Garden Control) in the product image.
 - To search for connected EGC devices again, tap .
2. Select the desired EGC-compatible device in the list.
 - Only EGC devices found by the InScenio EGC Controller in the EGC network can be added.
 - For information on the device, tap . If the following prompt is confirmed with "OK", the OASE homepage with the relevant product information opens in your browser.

3. Tap  to add the device.
 - The device has been added to the device list.
4. To give the added device a name, switch to the device overview.
5. Select the desired device in the device overview and tap .
- A dialogue field will open.
6. Enter the device name and confirm with "OK".
 - The device name has been assigned.

If there are several devices of one type, repeat the process for each device.

7.2.2 ProfiClear Premium Filter – upgrade to EGC



"My devices" screen

To connect a ProfiClear Premium filter with the InScenio EGC Controller, ensure that the control system is EGC-compatible. For older ProfiClear Premium filters this compatibility can be established with a separately available upgrade control system (article number 47723).

Prerequisite for a connection between ProfiClear Premium filter and InScenio EGC Controller:

- The ProfiClear Premium is correctly connected to the control system with the EGC box.
- The ProfiClear control system is correctly connected to the InScenio EGC Controller with the EGC connection cable.
- The ProfiClear control system is switched on (connection with the mains is established).









EGC0016

- 1 ProfiClear Controller Upgrade
 - First select and add the ProfiClear Controller.
- 2 ProfiClear Premium variants
 - Secondly, select the desired ProfiClear Premium variant and add it to the device list. The filter is automatically calibrated for the control system.

Questions, problems, missing parts?

Before returning to your retailer, call us at 1-866-627-3435, 8 a.m.-6 p.m., EST, Monday-Friday, or email us at customer-care@oase-livingwater.com. Or visit our website at www.oase-livingwater.com

How to proceed:

1. Tap  to open the list with available OASE devices.
 - When the list is opened, the InScenio EGC Controller automatically searches for connected EGC devices. The EGC devices must be correctly connected to the EGC network and switched on so that the InScenio EGC Controller can find the EGC devices. Found devices are displayed in colour in the list and the message "Device found" is shown underneath the product name.
 - To search for connected EGC devices again, tap .
 - EGC-compatible devices are marked with the EGC logo (Easy Garden Control) in the product image.
2. Select the device "ProfiClear Controller Upgrade" in the list.
 - The device can only be added if InScenio EGC Controller has found the device in the EGC network.
 - For information on the device, tap . If the following prompt is confirmed with "OK", the OASE homepage with the relevant product information opens in your browser.
3. Tap  to add the device.
 - A message signals that the ProfiClear Controller must be assigned a ProfiClear Premium filter in the next step.
4. In the list, select the ProfiClear Premium variant connected with the ProfiClear Controller.
 - The ProfiClear Premium variants are marked in colour in the list.
 - For information on the device, tap . If the following prompt is confirmed with "OK", the OASE homepage with the relevant product information opens in your browser.
5. Tap  to add the device.
 - The teach-in of the ProfiClear Premium filter is complete and the filter is added to the device list.
6. To give the added device a name, switch to the device overview.
7. Select the desired device in the device overview and tap .
 - A dialogue field will open.
8. Enter the device name and confirm with "OK".
 - The device name has been assigned.

7.2.3 Removing an EGC-compatible device



"My devices" screen

Variant 1

How to proceed:

1. Select the device to be deleted in the device list.
2. Tap .
3. Confirm the subsequent prompt with "OK".
 - The device has been removed.

Variant 2

How to proceed:

1. Touch the line with the device you wish to delete, hold and pull to the left.



EGC0017

2. Touch "Delete".
 - The device has been removed.



7.3 "Settings" screen

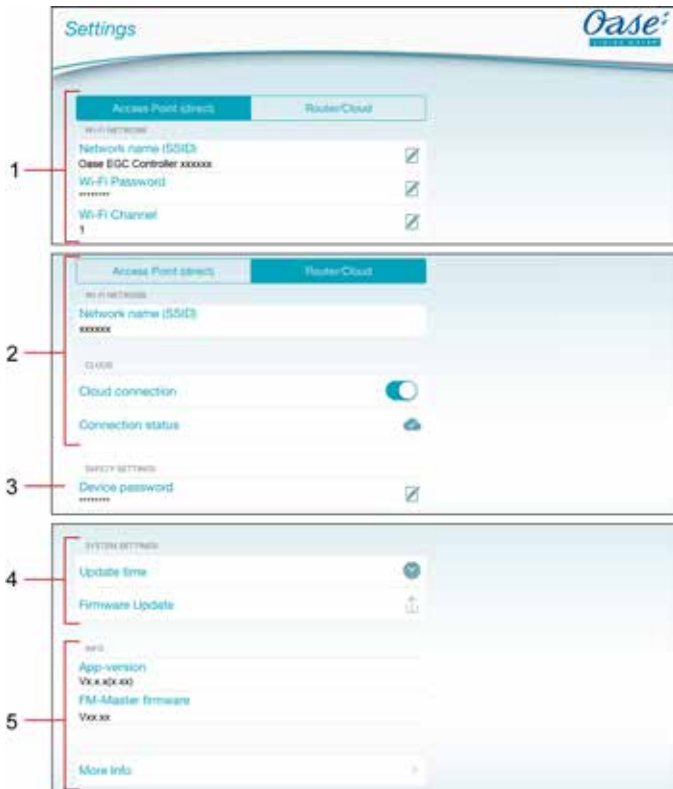

"Settings" screen









EGC0018

- 1 Use the button **Access Point (direct)** to start the InScenio EGC Controller in access point mode. In this mode, the smartphone/tablet is directly connected to the InScenio EGC Controller via the WIFI "Oase EGC Controller <xxxxxx>".
 - Network name (SSID)
 - The device makes a wireless network (WIFI) available under the specified network name with which the smartphone/tablet is directly connected.
 - The network name in the factory default settings is specified on the InScenio EGC Controller on the adhesive label.
 - The network name is changed via the touch symbol . The last six characters "xxxxxx" are specific to the unit and are preset.
 - WIFI password
 - The password "oase1234" of the factory setting is specified on the InScenio EGC Controller on the adhesive label.
 - The WIFI password of the direct WIFI connection (Access Point) is changed using the touch symbol .
 - WIFI channel
 - If the set channel is fully utilised by other wireless devices, it is possible to use a different channel.

Questions, problems, missing parts?

Before returning to your retailer, call us at 1-866-627-3435, 8 a.m.-6 p.m., EST, Monday-Friday, or email us at customer@oase-livingwater.com. Or visit our website at www.oase-livingwater.com

- It may be possible to remedy malfunctions of the WIFI connection by selecting a different channel.
- 2 Use the button  to start the InScenio EGC Controller in router/cloud mode. In this mode, the InScenio EGC Controller is connected to the available WIFI of a router. The smartphone/tablet has to be connected to the same WIFI.
 - (→ Establishing a connection to the WIFI router via WPS (router/cloud mode))
 - (→ Manually establishing a connection to the WIFI router (router/cloud mode))
 - Network name (SSID)
 - Indicates the WIFI to which the InScenio EGC Controller is connected.
 - Cloud connection
 - Use the touch symbol  to connect the InScenio EGC Controller Cloud to the OASE cloud or to disconnect it. (→ Activating the cloud connection)
 - Connection status
 -  InScenio EGC Controller Cloud is connected to the OASE cloud.
 -  InScenio EGC Controller Cloud is not connected to the OASE cloud.
 - 3 Device password
 - A new device password is entered using the touch symbol . It is necessary to enter the current password in order to change it.
 - 4 System settings
 - Use the touch symbol  to update the system time of the InScenio EGC Controller to the time of the operating device.
 - The firmware is updated via the touch symbol .
 - It is necessary to enter the current password in order to carry out an update.
 - 5 Display of the device information

7.3.1 Establishing a connection to the WIFI router via WPS (router/cloud mode)



"Settings" screen

Prerequisite:

- The smartphone/tablet is directly connected to the InScenio EGC Controller (access point mode). (→ Establishing a direct WIFI connection (access point mode))
- Compatibility with the following WIFI standards: 802.11n+g+b
 - Exclusively in the frequency range 2.4 GHz.

How to proceed:

1. Tap .
2. Select "WPS" in the query.
 - WPS is activated. Activate WPS on the WIFI router within 2 minutes. Read the router instructions if necessary.
 - The connection is established when the LED on the InScenio EGC Controller flashes green slowly (2 seconds on, 1 second off).
3. Connect the smartphone/tablet to the WIFI of the router.
 - The app "OASE Easy Control" can now connect to the InScenio EGC Controller via the router.
 - InScenio EGC Controller can now be controlled using the "OASE Easy Control" app.

7.3.2 Manually establishing a connection to the WIFI router (router/cloud mode)



"Settings" screen

Prerequisite:

- The smartphone/tablet is directly connected to the InScenio EGC Controller (access point mode).
(→ Establishing a direct WIFI connection (access point mode))
- Compatibility with the following WIFI standards: 802.11n+g+b
 - Exclusively in the frequency range 2.4 GHz.

How to proceed:

1. Tap **Router/Cloud**.
2. Select "Manual connection" in the query.
3. Enter the network name (SSID) of the router.
4. Enter the router password and confirm with "OK".
 - The InScenio EGC Controller indicates that it is establishing a connection by showing a yellow flashing LED.
 - The connection is established when the LED on the InScenio EGC Controller flashes green slowly (2 seconds on, 1 second off).
5. Connect the smartphone/tablet to the WIFI of the router.
 - The app "OASE Easy Control" can now connect to the InScenio EGC Controller via the router.
 - InScenio EGC Controller can now be controlled using the "OASE Easy Control" app.

7.3.3 Changing the network name



"Settings" screen

It can only be changed in access point mode. (→ Establishing a direct WIFI connection (access point mode))

How to proceed:

1. Touch  next to the "Network name (SSID)".
 - A prompt appears for the device password.
2. Enter a new network name and confirm with "change".
 - The InScenio EGC Controller indicates with a yellow lit LED that the password has been successfully changed.
 - The WIFI connection to the InScenio EGC Controller is disconnected and restarted.
3. Establish the WIFI connection using the new network name.

7.3.4 Changing the WIFI password



"Settings" screen

It can only be changed in access point mode. (→ Establishing a direct WIFI connection (access point mode))

How to proceed:

1. Touch  next to the "WIFI password".
 - A prompt appears for the device password.
2. Enter the new WIFI password, repeat the entry and confirm with "Change".
 - The InScenio EGC Controller indicates with a yellow lit LED that the password has been successfully changed.
 - The WIFI connection to the InScenio EGC Controller is disconnected and restarted.
3. Establish the WIFI connection using the new password.

Questions, problems, missing parts?

Before returning to your retailer, call us at 1-866-627-3435, 8 a.m.-6 p.m., EST, Monday-Friday, or email us at customer-care@oase-livingwater.com. Or visit our website at www.oase-livingwater.com

When using an Android smartphone/tablet, the authentication may not function correctly after the WIFI password is changed, as the new password is not automatically prompted. Remedy:

- Select the network name in the WIFI settings of your smartphone/tablet and enter the new WIFI password.
 - Delete WIFI on the smartphone/tablet, select WIFI again and connect.
-

7.3.5 Activating the cloud connection



"Settings" screen

EGC devices connected to the InScenio FM-Master EGC can be controlled from anywhere via the OASE web portal. For this the InScenio FM-Master EGC has to be connected to the OASE cloud and then added to the web portal. The device series number and device password are required for adding the InScenio FM-Master EGC in the web portal.

Prerequisite:

Connection to the OASE cloud is only possible with the InScenio EGC Controller Cloud and in router/cloud mode.

(→ Establishing a connection to the WIFI router via WPS (router/cloud mode))

(→ Manually establishing a connection to the WIFI router (router/cloud mode))



How to proceed:

1. Touch  under Cloud to activate the cloud connection.
 - A dialogue field showing the device series number will open. Note down the device series number. You need it for adding the InScenio EGC Controller Cloud in the web portal.

On your computer or smartphone/tablet

2. Enter the address www.oase-livingwater.com/na/egc in the web browser to call up the OASE web portal.
3. Log into the web portal.
 - For the login it is necessary to register once beforehand.
4. Add the InScenio EGC Controller Cloud in the web portal.
 - For this you require the device series number (displayed when the cloud connection is activated).
 - The device password is required (defined during commissioning/start-up). The device password can be changed. (→ Changing the device password)

In the "OASE Easy Control" app

5. Check the connection status in the menu "Settings" under "Cloud".
 -  InScenio EGC Controller Cloud is connected to the OASE cloud.
 -  InScenio EGC Controller Cloud is not connected to the OASE cloud.
 - It may take several minutes to establish a connection, depending on the internet connection.

7.3.6 Changing the device password



"Settings" screen

The device password protects the InScenio EGC Controller from unauthorised access. It is defined during commissioning/start-up but can be changed later.

If you forget the device password, you have to reset the network settings or restore the factory default settings. When establishing the connection between InScenio EGC Controller and the "OASE Easy Control" app, a new device password has to be defined.

- The device password is required in order to
 - allow the InScenio EGC Controller to be added in the web portal,
 - change the SSID or WIFI password for the access point mode.
- The device password is automatically deleted when
 - the firmware is updated
 - the network settings are reset (→ Resetting the network settings),
 - the factory default settings are restored (→ Restoring the factory default settings).

How to proceed:

1. Touch  next to "Device password".
 - A prompt appears for the old device password.
2. Enter the old device password and confirm with "OK".
3. Enter a new device password, repeat the entry and confirm with "OK".

When the device password is changed, the InScenio EGC Controller Cloud is automatically blocked in the OASE web portal.

- The InScenio FM-Master EGC has to be deleted in the web portal and then added again. The device series number and the new device password are required for this.
-

7.3.7 Updating the system time



"Settings" screen

How to proceed:

1. Touch  next to "Update time".
 - The touch symbol is active when the system time of the InScenio EGC Controller differs from the time on the operating device,
 - The time is only updated when the touch symbol is active.
2. Confirm the query with "OK".

Questions, problems, missing parts?

Before returning to your retailer, call us at 1-866-627-3435, 8 a.m.-6 p.m., EST, Monday-Friday, or email us at customer-care@oase-livingwater.com. Or visit our website at www.oase-livingwater.com

7.3.8 Updating the firmware



"Settings" screen

For a firmware update, the InScenio EGC Controller changes to the firmware update mode and provides a new network. Your smartphone/tablet has to be connected to this network for installing the update.

Prerequisites for a malfunction-free firmware update:

- Other WIFI connections to the InScenio EGC Controller are disconnected.
- The WIFI connection has a strong signal.
- The OASE Easy Control app is not closed during the update.
- The power saving mode of the smartphone/tablet is deactivated.
- The smartphone/tablet battery is sufficiently charged. The update takes up to 2 minutes.
- The power supply of the InScenio EGC Controller is not interrupted.

How to proceed:

1. Tap  next to „InScenio EGC Controller Firmware“.
 - The touch symbol is only displayed when an update is available.
2. Confirm the notes for a malfunction-free firmware update.
 - The InScenio EGC Controller changes to the firmware update mode. The LED on the InScenio EGC Controller is lit yellow
 - InScenio EGC Controller makes the network „OASE_EGC_UPDATE_xxxxxx“ available.
 - An instruction for changing the network is displayed.
3. Connect your smartphone/tablet to the network „OASE_EGC_UPDATE_xxxxxx“.
 - Use the standard password of the InScenio EGC Controller for the prompt (see device label).
4. Switch to the "Settings" screen of the app and confirm the instruction.
 - The update is started.
 - The progress of the update is displayed.
 - During the update, the LED InScenio EGC Controller is lit yellow and green.
5. After a successful update, re-connect the smartphone/tablet with the WIFI of the InScenio EGC Controller.

7.3.9 Displaying device information



"Settings" screen

Displayed information:

- Version of the app "OASE Easy Control"
- Firmware version of the InScenio EGC Controller

Touch "Further information" to display the following information:

- Serial number of the InScenio EGC Controller
- Local IP address
- IP address of the InScenio EGC Controller
- Touch [Product information / FAQ](#) to access the OASE website for further information about the product and help with problems.

7.3.10 Resetting the network settings

The network settings are reset to the delivery default settings. Saved entries from the device library and the timer are retained.

How to proceed:

5 H

1. Keep the reset button pressed for approx. 5 seconds.
 - The LED on the InScenio EGC Controller first flashes green fast and is then lit yellow to acknowledge deletion of the network settings.
 - The network settings have been reset when the green LED on the InScenio EGC Controller is lit.
 - Network name (SSID) and password of the WIFI router are deleted.
 - The WIFI password of the InScenio EGC Controller is set to the factory default setting.
 - The device password is deleted.
 - The InScenio EGC Controller starts in access point mode and can now be directly connected to the smartphone/tablet.

7.3.11 Restoring the factory default settings

The delivery default settings of the InScenio EGC Controller are restored. All entered data will be lost.

How to proceed:

5 H

1. Keep the reset button pressed for approx. 10 seconds.
 - The LED on the InScenio EGC Controller first flashes green fast and then yellow fast to acknowledge deletion of the network settings.
 - The factory default settings have been restored when the green LED is lit.
 - The network name (SSID) and password of the WIFI router are deleted.
 - The WIFI password of the InScenio EGC Controller is set to the factory default setting.
 - The device password is deleted.
 - The device list is deleted.
 - The InScenio EGC Controller starts in access point mode and can now be directly connected to the smartphone/tablet.

8 Remedy of faults

8.1 Malfunction table

Malfunction	Cause	Remedy
The WIFI connection is not established although the network name is displayed in the WIFI settings.	The smartphone/tablet cannot update the entered connection data for the network.	iOS: • Select the network and touch i . • Touch "Ignore this network" to remove the network. • Then establish a connection with the network again. Android: • Select the network and touch "Remove" to remove the network. • Then establish a connection with the network again.
	The WIFI standard set in the router is not compatible with the InScenio EGC Controller.	InScenio EGC Controller supports the WIFI standard 802.11n+g+b (only in the frequency range 2.4 Ghz). • If necessary, select the correct WIFI standard on the router (see router operating manual)
The InScenio EGC Controller is not reacting to commands.	WIFI on the smartphone/tablet is deactivated.	Activate WIFI on the smartphone/tablet and establish a connection to the InScenio EGC Controller.

Questions, problems, missing parts?

Before returning to your retailer, call us at 1-866-627-3435, 8 a.m.-6 p.m., EST, Monday-Friday, or email us at customer-care@oase-livingwater.com. Or visit our website at www.oase-livingwater.com

Malfunction	Cause	Remedy
	Sources of interference between the smartphone/tablet and InScenio EGC Controller	<ul style="list-style-type: none"> Reduce the distance between the smartphone/tablet and the InScenio EGC Controller. Select a different location for operating by smartphone/tablet. Ensure that there are no obstructions between the InScenio EGC Controller and smartphone/tablet. For a direct WIFI connection (access point) between the InScenio EGC Controller and smartphone/tablet, select a different WIFI channel (→ "Settings" screen).
	Too large a distance between the smartphone/tablet and the InScenio EGC Controller	<ul style="list-style-type: none"> Reduce the distance, do not exceed the max. range of 260 ft (80 m). Use an off-the-shelf repeater to increase the range.
	The power supply of the InScenio EGC Controller is interrupted.	Establish power supply <ul style="list-style-type: none"> The green LED is lit. The green LED flashes when the WIFI connection is established.
	The receiver in the InScenio EGC Controller is defective.	Contact the OASE service.
	The "OASE Easy Control" app is outdated.	Install the latest version of the "OASE Easy Control" app on your smartphone/tablet.
	The operating system of the smartphone/tablet is outdated.	Update the operating system.
The InScenio EGC Controller switches at the wrong time.	The system time of the InScenio EGC Controller does not correspond to the actual time.	Update the system time to the time on the operating device. (→ Updating the system time)
The added EGC device is not reacting to commands.	The data cable is interrupted.	Check the EGC connections.
	The EGC device has no power supply	Establish power supply
No connection between EGC device and InScenio EGC Controller.	The data cable is interrupted.	Check the EGC connections.
	The EGC device has no power supply	Establish power supply
Yellow LED is lit	The InScenio EGC Controller is in the firmware update mode.	Connect with the WIFI „OASE_UPDATE_xxxxxx“ or „OASE_UPDATE_EGC_xxxxxx“ and use the app to start the firmware update.
The yellow LED is flashing slowly (2 seconds on, 1 second off).	InScenio EGC Controller is searching for a connection to the router.	<ul style="list-style-type: none"> Reduce the distance, do not exceed the max. range of 260 ft (80 m). Remove any sources of interference that may be weakening the WIFI signal (e.g. other wireless devices, differences in height). Switch on the WIFI router. Activate the WIFI function on the router. If the router is no longer available or defective, reset the network settings of the InScenio EGC Controller so that it can be directly controlled in access point mode (→ Resetting the network settings) Connect the InScenio EGC Controller to another router (→ Establishing a WIFI connection)
Red LED is flashing.	Internal error	<ul style="list-style-type: none"> Disconnect from the power supply, wait for 10 seconds and then reconnect. Reset the InScenio EGC Controller to the factory default settings.
The device does not start, red LED flashing.	No firmware found.	Manually start the firmware update mode (→ Manually starting the firmware update mode)

8.2 Manually starting the firmware update mode

How to proceed:

5 H

1. Disconnect from the power supply.
2. Hold down the reset button.
3. Connect to the power supply again while pressing the reset button.
4. Release the reset button after approx. 2 seconds.
 - The InScenio EGC Controller changes to the firmware update mode. The LED on the InScenio EGC Controller is lit yellow
5. Establish a WIFI connection with WIFI OASE_EGC_UPDATE_XXXXXX with the smartphone/tablet.
6. Start the firmware update via the app. (→ Updating the firmware)
 - The update is started.
 - The progress of the update is displayed.
 - The LED on the InScenio EGC Controller flashes yellow and green.

9 Maintenance and cleaning



WARNING

Electrical current may cause death or severe injuries.

- Disconnect the power plug before carrying out any work on the unit.

9.1 Cleaning the device

Clean the unit with a soft, clean and dry cloth. Never use aggressive cleaning agents or chemical solutions. These can attach the housing surface or impair the function.

10 Spare parts

The use of original parts from OASE ensures continued safe and reliable operation of the unit.

Please visit our website for spare parts drawings and spare parts.



www.oase-livingwater.com/spareparts

11 Disposal



NOTE

Do not dispose of this unit with domestic waste.

- Render the unit unusable beforehand by cutting the cables and dispose of the unit via the return system provided for this purpose.

Questions, problems, missing parts?

Before returning to your retailer, call us at 1-866-627-3435, 8 a.m.-6 p.m., EST, Monday-Friday, or email us at customer@oase-livingwater.com. Or visit our website at www.oase-livingwater.com

AVERTISSEMENT

- Dans le cas où cet appareil serait utilisé par des mineurs de moins de 8 ans ainsi que par des personnes souffrant d'un handicap mental ou plus généralement par des personnes manquant d'expérience, un adulte averti devra être présent, qui renseignera le mineur ou la personne fragilisée concernée sur le bon emploi de ce matériel.
- Les enfants ne doivent pas jouer avec cet appareil.
- Ne pas laisser un enfant sans surveillance pour le nettoyage ou l'entretien.
- Veiller à ce que l'appareil soit absolument protégé par fusible par le biais d'une protection différentielle avec un courant assigné de 30 mA maximum.
- Ne brancher l'appareil que lorsque les caractéristiques électriques de l'appareil et de l'alimentation électrique correspondent. Les caractéristiques de l'appareil sont indiquées sur la plaque signalétique de l'appareil, sur l'emballage ou dans cette notice d'emploi.
- Il existe un risque d'électrocution pouvant entraîner la mort ou des blessures graves ! Avant tout contact avec l'eau, couper l'alimentation de tous les appareils électriques se trouvant dans l'eau.
- Débrancher la prise de secteur avant d'exécuter des travaux sur l'appareil.
- Ne jamais immerger l'appareil dans l'eau ou dans un autre liquide.
- Ne pas utiliser l'appareil lorsque les câbles électriques ou les boîtiers sont endommagés.

Table des matières

1	En ce qui concerne cette notice d'emploi	37
1.1	Avertissements dans cette notice d'emploi	37
1.2	Références dans cette notice d'emploi	37
2	Consignes de sécurité.....	37
2.1	Installation électrique correspondant aux prescriptions.....	37
2.2	Exploitation sécurisée	38
3	Pièces faisant partie de la livraison.....	38
4	Description du produit	38
4.1	Description des fonctions	38
4.2	Utilisation conforme à la finalité	38
5	Mise en place et raccordement.....	39
5.1	Mise en place de l'appareil avec le piquet	39
5.2	Fixation murale de l'appareil	39
5.3	Raccorder un appareil adapté EGC.....	39
5.4	Brancher l'alimentation en courant.....	39
6	Mise en service	39
6.1	Installer l'App « OASE Easy Control ».....	40
6.2	Établir la connexion WIFI	40
6.2.1	Établir la connexion au routeur WIFI via WPS (Router/Mode Cloud).....	40
6.2.2	Établir la connexion directe WIFI (Mode Access-Point).....	41
6.3	Affichage du statut d'exploitation	42
7	Utilisation.....	43
7.1	Écran « Accueil »	43
7.1.1	Utilisation de la pompe via EGC.....	44
7.1.2	Utilisation des appareils ProfiClear via EGC.....	46
7.1.3	Utilisation des appareils ProfiLux via EGC.....	49
7.2	Écran « Mes appareils ».....	51
7.2.1	Ajouter un appareil adapté EGC	51
7.2.2	Filtre profiClear Premium - mise à jour sur EGC	52
7.2.3	Supprimer un appareil adapté EGC	53
7.3	Écran « Settings »	54
7.3.1	Établir la connexion au routeur WIFI via WPS (Router/Mode Cloud).....	55
7.3.2	Établir la connexion manuellement au routeur WIFI (Router/Mode Cloud).....	56
7.3.3	Modification du nom de réseau	56
7.3.4	Modifier le mot de passe WIFI.....	56
7.3.5	Activer la connexion cloud.....	57
7.3.6	Modification du mot de passe d'appareil.....	58
7.3.7	Actualisation de l'heure du système.....	58
7.3.8	Mise à jour du micrologiciel.....	59
7.3.9	Affichage des informations d'appareil	59
7.3.10	Réinitialisation des réglages de réseau	60
7.3.11	Restauration des réglages d'usine	60
8	Dépannage.....	60
8.1	Tableau des défauts.....	60
8.2	Lancement manuel du mode de mise à jour du micrologiciel.....	62
9	Nettoyage et entretien.....	62
9.1	Nettoyage de l'appareil.....	62
10	Pièces de rechange	62
11	Recyclage.....	62

Questions, problems, missing parts?

Before returning to your retailer, call us at 1-866-627-3435, 8 a.m.-6 p.m., EST, Monday-Friday, or email us at customer-care@oase-livingwater.com. Or visit our website at www.oase-livingwater.com

Caractéristiques techniques 92

Symboles sur l'appareil **92**

RAPPEL
 APPELEZ LE 1-866-627-3435
 AVANT DE RETOURNER AU MAGASIN.

1 En ce qui concerne cette notice d'emploi

Bienvenue chez OASE Living Water. Avec l'acquisition du produit InScenio EGC Controller vous avez fait le bon choix.

Avant la première utilisation de l'appareil, lire attentivement cette notice d'emploi et se familiariser avec l'appareil. L'exécution de tous les travaux avec et sur cet appareil est autorisée uniquement si elle est conforme aux directives jointes.

Respecter impérativement les consignes de sécurité relatives à une utilisation correcte et en toute sécurité.

Conserver soigneusement cette notice d'emploi. Lors d'un changement de propriétaire, prière de transmettre également cette notice d'emploi.

Version de la notice d'emploi : 3.0

1.1 Avertissements dans cette notice d'emploi

Dans cette notice, les avertissements sont classés par mots de signalisation qui indiquent l'ampleur du risque.



DANGER

Désigne une situation dangereuse imminente pouvant entraîner la mort ou des blessures graves si elle n'est pas évitée.



AVERTISSEMENT

Désigne une situation dangereuse possible pouvant entraîner la mort ou des blessures graves si elle n'est pas évitée.



ATTENTION

Désigne une situation dangereuse possible pouvant entraîner des blessures légères ou modérées si elle n'est pas évitée.



REMARQUE

Désigne une situation dangereuse possible pouvant entraîner des dégâts matériels ou sur l'environnement si elle n'est pas évitée.

1.2 Références dans cette notice d'emploi

☞ A Renvoi à l'illustration, p. ex. Figure A.

® Renvoi à un autre chapitre.

2 Consignes de sécurité

2.1 Installation électrique correspondant aux prescriptions

- Les installations électriques doivent répondre aux règlements d'installation nationaux et leur exécution est exclusivement réservée à un technicien électricien.
- Une personne est considérée comme technicien électricien lorsqu'elle est capable et habilitée à apprécier et réaliser les travaux qui lui sont confiés en raison de sa formation technique, de ses connaissances et de son expérience. Travailler en tant que technicien consiste également à identifier d'éventuels dangers et à respecter les normes régionales et nationales, les règlements et les dispositions en vigueur qui se rapportent aux tâches à exécuter.
- En cas de questions et de problèmes, prière de vous adresser à un technicien électricien.
- Protéger les raccordements à fiche contre l'humidité.

Questions, problèmes, pièces manquantes ?

Before returning to your retailer, call us at 1-866-627-3435, 8 a.m.-6 p.m., EST, Monday-Friday, or email

Avant de retourner chez votre détaillant, appelez au 1 866 627-3435, entre 8 h et 18 h, heure de l'Est, ou encore envoyez-nous un courriel à l'adresse customer-care@oase-livingwater.com. Vous pouvez aussi consulter notre site web au www.oase-livingwater.com

2.2 Exploitation sécurisée

- Ne pas porter ou tirer l'appareil par les câbles électriques.
- Poser les câbles de manière à ce qu'ils soient protégés contre d'éventuels dommages et veiller à ce que personne ne puisse trébucher.
- Ne pas utiliser de multiprises.
- Exécuter des travaux sur l'appareil uniquement si ces derniers sont décrits dans la notice d'emploi. S'il est impossible de remédier aux problèmes, contacter le SAV agréé ou en cas de doute le constructeur.
- Ne jamais procéder à des modifications techniques sur l'appareil.
- N'utiliser que des pièces de rechange et des accessoires d'origine pour l'appareil.
- Les services en ligne des fournisseurs tiers peuvent engendrer des coûts supplémentaires lors de la transmission de données avec OASE Cloud.

3 Pièces faisant partie de la livraison

5 A	Nombre	Descriptif
1	1	EGC Controller
2	1	Châssis de fixation pour fixation murale ou support pour piquet
3	1	Résistance finale EGC
4	1	Raccord de câble EGC
5	4	Vis de fixation pour connecteurs
6	1	Piquet de fixation au sol
7	1	Notice d'emploi
8	1	Transformateur

4 Description du produit

4.1 Description des fonctions

InScenio EGC Controller est une commande d'appareil disposant d'un réseau local sans fil (WIFI). La commande des appareils branchés est effectuée par le biais d'un smartphone ou d'une tablette et de l'App « OASE Easy Control ».

Seul InScenio EGC Controller Cloud vous permet de contrôler des terminaux adaptés EGC via le portail internet OASE. Le portail internet est accessible depuis www.oase-livingwater.com/na/egc.

Caractéristiques :

- Possibilité de connexion pour terminaux adaptés EGC.
 - Easy Garden Control System (EGC) offre des possibilités de commande agréables, que ce soit dans le jardin ou au bord d'un étang, et garantit confort et sécurité.
 - Retrouvez plus d'informations sur EGC et ses possibilités sur www.oase-livingwater.com/na/egc.

4.2 Utilisation conforme à la finalité

InScenio EGC Controller, appelé par la suite « appareil », doit être utilisé exclusivement comme suit :

- A utiliser uniquement en tant que commande d'appareil avec des terminaux adaptés EGC d'OASE.
- A utiliser à des températures ambiantes entre -4°F de 113°F (-20 °C de +45 °C).
- Exploitation dans le respect des données techniques.

5 Mise en place et raccordement



AVERTISSEMENT

La tension électrique peut entraîner des blessures graves ou la mort.

- Placer l'appareil à une distance d'au moins 6.6 ft (2 m) de l'eau, à l'abri de toute inondation.

5.1 Mise en place de l'appareil avec le piquet

Voici comment procéder :

5 C

1. Enfoncer toute la longueur du piquet dans le sol.
2. Pousser l'appareil sur le piquet.
3. Vérifier la stabilité.

5.2 Fixation murale de l'appareil

Voici comment procéder :

5 D

1. Défaire le châssis de fixation et le fixer avec des vis appropriées.
2. Placer l'appareil sur le châssis de fixation.
 - Le châssis de fixation doit s'emboîter.

5.3 Raccorder un appareil adapté EGC

Fixer correctement le connecteur est primordial pour assurer une connexion sécurisée et le bon fonctionnement du réseau EGC.

- Le câble de raccordement EGC est un accessoire disponible dans différentes longueurs : 8 ft (2.5 m) (72381), 16 ft (5 m) (72383) et 33 ft (10 m) (72384).
 - Le câble de raccordement EGC et le câble de connexion du InScenio EGC Controller sont reliés par le raccord de câble EGC.

Voici comment procéder :

5 F, G

1. Retirer la résistance finale EGC sur l'appareil.
2. Brancher le connecteur et le sécuriser à l'aide des deux vis (max. 2.0 Nm).
 - Le joint en caoutchouc doit être propre et parfaitement logé.
 - Remplacer tout joint en caoutchouc endommagé.
3. Sur le dernier appareil du réseau EGC, retirer le capuchon de protection situé sur EGC-OUT, brancher la résistance finale EGC et la sécuriser à l'aide des deux vis (max. 2.0 Nm).
 - Sur le dernier appareil dans le résistance finale EGC ne brancher aucun câble de raccordement EGC sur EGC-OUT mais la résistance finale EGC afin que le réseau EGC soit branché correctement.
 - Une résistance finale EGC fait partie des fournitures de InScenio FM-Master EGC ou InScenio EGC Controller.



REMARQUE

L'appareil est détérioré lorsque de l'eau s'infiltré dans les prises.

- Obturer les prises avec des fiches mâles ou un capuchon protecteur et de joints en caoutchouc.

Retrouver d'autres instructions d'utilisation et de connexion au système EGC dans le mode d'emploi du InScenio EGC Controller sur www.oase-livingwater.com/na/egc

5.4 Brancher l'alimentation en courant

Voici comment procéder :

5 E

1. Visser la fiche de la ligne d'alimentation sur le transformateur.
2. Établir l'alimentation en courant.

6 Mise en service

La mise en service s'effectue dans le sens suivant :

Questions, problèmes, pièces manquantes ?

Before returning to your retailer, call us at 1-866-627-3435, 8 a.m.-6 p.m., EST, Monday-Friday, or email

Avant de retourner chez votre détaillant, appelez au 1 866 627-3435, entre 8 h et 18 h, heure de l'Est, ou encore envoyez-nous un courriel à l'adresse customer-care@oase-livingwater.com. Vous pouvez aussi consulter notre site web au www.oase-livingwater.com

1. Installer l'App sur le smartphone/la tablette. (→ Installer l'App « OASE Easy Control »)
2. Brancher InScenio EGC Controller sur le secteur. (→ Brancher l'alimentation en courant)
3. Établir la connexion WIFI et définir le mot de passe d'appareil. (→ Établir la connexion WIFI)

6.1 Installer l'App « OASE Easy Control »

iOS Android

Ci-après, la manière de procéder :



1. Ouvrir Google Play ou App Store



2. Chercher et installer l'App « OASE Easy Control ».
 - Suivre les instructions pendant l'installation.
3. Valider les questions relatives à l'accès à des données internes de l'appareil.
 - Si l'accès est autorisé, il est possible de créer des photos de produit individuelles.
 - Le questionnement s'effectue pendant l'installation (Android) ou à l'exécution de l'App (iOS).

Après une installation correcte, l'App s'affiche sur l'écran.

6.2 Établir la connexion WIFI

Afin d'établir une connexion WIFI, vous devez choisir l'un des deux modes de connexion suivants :

Connexion WIFI	Descriptif	Procédure :
Connecter InScenio EGC Controller et le smartphone/la tablette via le routeur du réseau domestique.	<ul style="list-style-type: none"> • Le smartphone/la tablette reste connecté/e au routeur. • Le contrôle des terminaux adaptés EGC est possible via le portail internet OASE (uniquement InScenio EGC Controller Cloud) • Le smartphone/la tablette peut avoir accès à internet. 	(→ Établir la connexion au routeur WIFI via WPS (Router/Mode Cloud)) Alternative : (→ Établir la connexion manuellement au routeur WIFI (Router/Mode Cloud))
Connecter directement le InScenio EGC Controller et le smartphone/la tablette	<ul style="list-style-type: none"> • Le contrôleur EGC et le smartphone/la tablette ne sont pas connectés au réseau domestique. • Le contrôle des terminaux adaptés EGC est impossible via le portail internet OASE. • Le smartphone/la tablette ne peut pas avoir accès à internet. 	(→ Établir la connexion directe WIFI (Mode Access-Point))

6.2.1 Établir la connexion au routeur WIFI via WPS (Router/Mode Cloud)

WPS (WIFI Protected Setup) est un standard qui vous permet d'établir une connexion WIFI sécurisée en appuyant sur un bouton. Cette méthode est recommandée afin d'établir rapidement et facilement une connexion WIFI entre le InScenio EGC Controller et le routeur.

- La saisie du nom de réseau (SSID) et du mot de passe n'est plus nécessaire.
- Le routeur WIFI doit être compatible avec le WPS.

Prérequis :

- La portée WIFI entre le routeur et InScenio EGC Controller est inférieure à 260 ft (80 m) sans sources de perturbation et avec le champ de vision libre.
- Compatibilité avec les standards WIFI suivants : 802.11n+g+b
 - Uniquement pour la plage de fréquence 2.4 GHz.

Voici comment procéder :

Au routeur :

- Appuyer sur la touche WPS du routeur pour activer le WPS.
 - Respecter les indications fournies dans la notice d'emploi du routeur.
 - Le WPS est uniquement actif pendant un temps limité. Activer le WPS sur le InScenio EGC Controller pendant ce temps.

5 H

Sur le EGC Controller :

1. Appuyer brièvement sur la touche (2 secondes max.) pour activer le WPS.
 - La LED est allumée en vert et clignote rapidement.
 - Le WPS reste actif 2 minutes.
 - La connexion est établie lorsque la LED clignote lentement en vert (allumée 2 secondes, éteinte 1 seconde)

Sur le smartphone / la tablette :

2. Établir la connexion au routeur WIFI
3. Lancer l'App « OASE Easy Control ».
 - Vous pouvez désormais commander InScenio EGC Controller via l'application « OASE Easy Control ».

6.2.2 Établir la connexion directe WIFI (Mode Access-Point)

Lorsqu'aucun routeur n'est disponible ou que le routeur disponible n'est pas compatible avec le WPS, il faut établir une connexion directe entre InScenio EGC Controller et le smartphone/la tablette. Cette méthode de connexion est en outre recommandée lorsque la distance avec le routeur est supérieure à 260 ft (80 m) ou à la portée du WIFI pour la connexion au routeur.

- La portée de la connexion WIFI entre le smartphone / la tablette et InScenio EGC Controller peut supporter jusqu'à 260 ft (80 m) sans sources de perturbation et avec le champ de vision libre.
- Compatibilité avec les standards WIFI suivants : 802.11n+g+b
 - Uniquement pour la plage de fréquence 2.4 GHz.
- Le nom de réseau (SSID) • se trouve sur l'autocollant sur le InScenio EGC Controller.
 - La suite de lettres "xxxxxx" dans le nom de réseau (SSID) • est spécifique à l'appareil et désigne une partie de l'adresse MAC du contrôleur EGC.
- Le mot de passe standard , se trouve également sur l'autocollant sur le InScenio EGC Controller.
 - InScenio EGC Controller dans le réglage d'usine a pour mot de passe standard , « oase1234 ».
 - La connexion est codée et protégée par un mot de passe.



1234567898765432

Version: V1.0

Default Firmware: V01.01

SSID: Oase EGC Controller xxxxxx

Password: oase1234

①

②

Questions, problèmes, pièces manquantes ?

Before returning to your retailer, call us at 1-866-627-3435, 8 a.m.-6 p.m., EST, Monday-Friday, or email

Avant de retourner chez votre détaillant, appelez au 1 866 627-3435, entre 8 h et 18 h, heure de l'Est, ou encore envoyez-nous un courriel à l'adresse customer-care@oase-livingwater.com. Vous pouvez aussi consulter notre site web au www.oase-livingwater.com

Les symboles utilisés risquent de varier par rapport aux symboles qui se trouvent sur le smartphone/la tablette.

iOS Android



Ci-après, la manière de procéder :

1. Ouvrir les réglages.
2. Sélectionner WIFI et l'activer.
3. Sélectionner « Oase EGC Controller xxxxxx » dans la liste de réseaux.
4. Saisir le mot de passe WIFI et sélectionner « Connecter ».
 - La connexion à InScenio EGC Controller est établie.
 - Toute connexion correcte engendre l'affichage de « Connecté » (Android) ou d'un « ũ » (iOS) sous le nom du réseau.
 - Les autres connexions WIFI sont désactivées.
5. Démarrer l'App « OASE Easy Control ».
 - L'App sélectionne automatiquement la langue du système d'exploitation. Si l'App ne connaît pas la langue, la langue réglée est l'anglais.
 - Lors de l'établissement de la première connexion au InScenio EGC Controller , déterminer un mot de passe pour l'appareil afin de protéger le InScenio EGC Controller contre tout accès non autorisé.
 - Noter le mot de passe car il sera également nécessaire pour insérer InScenio EGC Controller Cloud dans le cloud OASE. (→ Activer la connexion cloud)

6.3 Affichage du statut d'exploitation

5 H

La LED de l'appareil indique l'état de marche du InScenio EGC Controller.

Couleur LED	État LED	Descriptif
-	Éteinte	InScenio EGC Controller est déconnecté
verte	Allumée	InScenio EGC Controller est prêt à l'emploi et en mode Access Point
	Clignote rapidement	WPS est activé, InScenio EGC Controller attend les données d'accès du routeur
	Clignote lentement (allumée 2 secondes, éteinte 1 seconde)	InScenio EGC Controller est prêt à l'emploi et raccordé au routeur
Jaune	Allumée	InScenio EGC Controller démarre ou se trouve en mode de mise à jour
	Clignote rapidement	La mise à jour du micrologiciel est en cours
	Clignote lentement (allumée 2 secondes, éteinte 1 seconde)	InScenio EGC Controller cherche la connexion au routeur
Rouge	Clignote	Défaut Remède : <ul style="list-style-type: none"> · couper l'alimentation en courant, attendre 10 secondes, rétablir l'alimentation en courant · Réinitialiser le InScenio EGC Controller au réglage d'usine (→ Restauration des réglages d'usine) · Exécuter la mise à jour du micrologiciel (→ Mise à jour du micrologiciel)

7 Utilisation

7.1 Ecran « Accueil »





Ecran « Accueil »

Les appareils raccordés sont pilotables via l'écran « Accueil ». Balayer vers la droite ou la gauche pour sélectionner un appareil connecté.



EGC0015

- 1 ○ ○ ○ ○ ○ Nombre d'appareils ajoutés.
 - Balayer vers la droite ou la gauche pour sélectionner un appareil.
- 2  Ecran « Accueil »
 - Taper sur l'icône pour sélectionner l'écran.
 - Les appareils raccordés sont pilotables par le biais de cet écran.
 Ecran « Mes appareils »
 - Taper sur l'icône pour sélectionner l'écran.
 - Ajouter et configurer des appareils OASE.
 Ecran « Settings »
 - Taper sur l'icône pour sélectionner l'écran.
 - Afficher les informations des appareils.
 - Établir la connexion directement avec l'appareil (Access Point) ou via un routeur WIFI (Router).
 - Modifier le nom de réseau (SSID) et le mot de passe.
 - Mettre le micrologiciel à jour.
- 3  Statut de la connexion WIFI
 - ONLINE : Le smartphone/la tablette est connecté/e avec le InScenio EGC Controller.
 - OFFLINE : Le smartphone/la tablette n'est pas connecté/e avec le InScenio EGC Controller.
- 4 15:51 Heure du système de InScenio EGC Controller.
 - L'heure du système se laisse actualiser à l'heure de la boîte de commande. (→ Actualisation de l'heure du système)

Questions, problèmes, pièces manquantes ?

Before returning to your retailer, call us at 1-866-627-3435, 8 a.m.-6 p.m., EST, Monday-Friday, or email Avant de retourner chez votre détaillant, appelez au 1 866 627-3435, entre 8 h et 18 h, heure de l'Est, ou encore envoyez-nous un courriel à l'adresse customer-care@oase-livingwater.com. Vous pouvez aussi consulter notre site web au www.oase-livingwater.com

7.1.1 Utilisation de la pompe via EGC



Ecran « Accueil »

Le nom du produit OASE s'affiche en haut, à gauche sur l'écran. L'appareil ajouté se laisse distinguer nettement au moyen d'un nom personnalisé.



FMR0037

- 1 Vignettes dynamiques pour la commande et l'affichage des valeurs actuelles.
- 2 Mettre l'appareil en marche ou à l'arrêt.
 - Taper sur l'icône tactile « Marche » pour mettre l'appareil en marche.
 - Taper sur l'icône tactile « Arrêt » pour mettre l'appareil à l'arrêt.
- 3 Affichage de statut de la connexion EGC
 - L'affichage de statut est allumé en vert :
 - La connexion entre l'appareil EGC et InScenio EGC Controller est activée.
 - L'affichage de statut est allumé en gris et l'image du produit est grisée :
 - Pas de connexion entre l'appareil EGC et InScenio EGC Controller. (→ Dépannage)



Dynamic Function Control (DFC)

Uniquement disponible pour les pompes prenant en charge cette fonction. La fonction DFC est décrite dans la notice d'utilisation de la pompe.

Ci-après, la manière de procéder :

1. Taper sur « Activer » ou « Désactiver » pour activer ou désactiver la fonction DFC.
 - En cas de fonction DFC activée, la Scene actuelle est affichée.
2. Afin de modifier la Scene, toucher le numéro de Scene et le maintenir 2 secondes.
 - Un champ de dialogue s'ouvre.
 - Différentes Scene sont proposées.
3. Sélectionner la Scene voulue.
4. Taper sur « OK » pour appliquer le réglage.
 - Le numéro de Scene est affiché dans la vignette dynamique.
5. Pour annuler l'opération, taper sur « Annuler ».



Seasonal Flow Control (SFC)

Uniquement disponible pour les pompes prenant en charge cette fonction. La fonction SFC est décrite dans la notice d'emploi de la pompe.

- Taper sur « Activer » ou « Désactiver » pour activer ou désactiver la fonction SFC.
 - Le mode actuel est affiché lorsque la fonction SFC activée.
- La pompe change automatiquement entre trois modes. La pompe peut ainsi s'adapter à l'écologie de bassin correspondante.
 - Min : Utilisation en hiver, faible capacité de refoulement.
 - Med : Période de transition, capacité de refoulement moyenne.
 - Max : Utilisation en été, capacité de refoulement élevée.



Réglage du rendement de la pompe

Aucun réglage n'est possible en cas de fonction DFC ou SFC activée. La vignette dynamique est grisée.

Ci-après, la manière de procéder :

- Toucher le bouton du curseur et le pousser pour régler le rendement de la pompe.
 - Le rendement réglé est affiché en %.
 - 0 % : La pompe marche à vide.
 - 100 % : Rendement max. de la pompe.



Régime de la pompe

- Affichage du régime actuel en tours/minute.



Durée de fonctionnement de la pompe

- Affichage de la durée de fonctionnement totale en heures.



Puissance absorbée de la pompe

- Affichage de la puissance absorbée actuelle en watt.

Questions, problèmes, pièces manquantes ?

Before returning to your retailer, call us at 1-866-627-3435, 8 a.m.-6 p.m., EST, Monday-Friday, or email

Avant de retourner chez votre détaillant, appelez au 1 866 627-3435, entre 8 h et 18 h, heure de l'Est, ou encore envoyez-nous un courriel à l'adresse customer@case-livingwater.com. Vous pouvez aussi consulter notre site web au www.oase-livingwater.com

7.1.2 Utilisation des appareils ProfiClear via EGC



Ecran « Accueil »

Le nom du produit OASE s'affiche en haut, à gauche sur l'écran. L'appareil ajouté se laisse distinguer nettement au moyen d'un nom personnalisé.



FMR0039

- 1 Vignettes dynamiques pour la commande et l'affichage des valeurs actuelles.
 - Balayer verticalement du doigt les vignettes dynamiques pour en afficher d'autres.
- 2 Mettre l'appareil en marche ou à l'arrêt.
 - Taper sur l'icône tactile « Marche » pour mettre l'appareil en marche.
 - Taper sur l'icône tactile « Arrêt » pour mettre l'appareil à l'arrêt.
- 3 Affichage de statut de la connexion EGC
 - L'affichage de statut est allumé en vert :
 - La connexion entre l'appareil EGC et InScenio EGC Controller est activée.
 - L'affichage de statut est allumé en gris et l'image du produit est grisée :
 - Pas de connexion entre l'appareil EGC et InScenio EGC Controller. (→ Dépannage)
- 4 Affichage des messages système
 - Affiche le dernier message système survenu.
 - Appuyer sur le message système et maintenir 1 seconde pour afficher et réinitialiser tous les messages système.
 - Une fenêtre de dialogue s'ouvre et liste tous les messages système survenus.
 - Les messages système s'effacent automatiquement après l'élimination de la cause ou peuvent être acquittés via le champ de dialogue.
 - La notice d'emploi de l'appareil ProfiClear contient des descriptions détaillées relatives aux causes possibles et leurs remèdes.



Température actuelle de l'eau en °C
 · Affichage uniquement.



Nombre de nettoyages au cours des dernières 24 heures
 · La somme des nettoyages automatiques et en fonction du temps est affichée.
 · La valeur est enregistrée dans la commande du filtre.

REMARQUE :

L'auto-vérification du système de filtration surveille le nettoyage automatique. La vérification est effectuée en continu durant un cycle de 2 x 24 heures. La vérification est active à partir d'une température d'eau >12 °C. Les valeurs affichées peuvent fortement varier en raison du contrôle.

Premier cycle de 24 heures

- Si au moins un nettoyage automatique est reconnu, le cycle se renouvelle une fois qu'il est terminé.
- Si aucun nettoyage automatique n'est reconnu, une fois le cycle terminé le deuxième cycle de 24 heures démarre à la suite.

Deuxième cycle de 24 heures

Le nettoyage sur signal d'horloge est désactivé. Ceci réduit le nombre de nettoyages.

- Si au moins un nettoyage automatique est reconnu, une fois le cycle terminé le premier cycle de 24 heures redémarre à nouveau.
- Si aucun nettoyage automatique n'est reconnu, le message système **ER22** est déclenché en fin de cycle. Le nettoyage sur signal d'horloge redémarre à nouveau.
 - Lors de l'exécution d'un nettoyage automatique, le premier cycle de 24 heures redémarre. Le message système **ER22** est réinitialisé automatiquement.





Nombre total de nettoyages
 · La somme des nettoyages automatiques, manuels et en fonction du temps est affichée.
 · La valeur est enregistrée dans la commande du filtre.



Nettoyage manuel
 Nettoyage déclenché manuellement.

Ci-après, la manière de procéder :

1. Taper sur  pour démarrer l'opération.
 - Chaque nettoyage activé (automatique, en fonction du temps ou manuel) est interrompu.
2. Pour annuler l'opération, taper à nouveau sur .

Questions, problèmes, pièces manquantes ?

Before returning to your retailer, call us at 1-866-627-3435, 8 a.m.-6 p.m., EST, Monday-Friday, or email

Avant de retourner chez votre détaillant, appelez au 1 866 627-3435, entre 8 h et 18 h, heure de l'Est, ou encore envoyez-nous un courriel à l'adresse customer-care@oase-livingwater.com. Vous pouvez aussi consulter notre site web au www.oase-livingwater.com



Temps de nettoyage « Cleaning » (CL)

Le réglage modifie la durée du nettoyage. Un nettoyage prolongé est nécessaire lorsque l'écoulement de la charge polluante n'est pas impeccable. Ceci peut s'avérer nécessaire, par ex. en cas de pose de conduites d'évacuation très longues ou tortueuses ou en cas de formation de charge polluante particulièrement gluante (par ex. pendant les périodes de frai).

- Un temps de nettoyage prolongé augmente la consommation en eau. Le réglage de base de 10 s est en principe suffisant (cela correspond env. à $\frac{7}{8}$ de rotation du tambour).

Ci-après, la manière de procéder :

- Toucher le bouton du curseur et le pousser pour régler le temps.
 - Plage réglable : 10 – 30 s.



Temps de nettoyage prolongé « Extra Cleaning » (EC)

Le temps de nettoyage prolongé après chaque 20ème nettoyage empêche la formation de dépôts grossiers dans la rigole de salissures ou dans le système de conduite. Le système des conduites est ainsi rincé à intervalles réguliers.

Si toutefois les salissures s'accumulaient de manière défavorable et occasionnaient des dépôts, il est possible de rincer en plus la conduite avec de l'eau en prolongeant le temps de nettoyage.

Ci-après, la manière de procéder :

- Toucher le bouton du curseur et le pousser pour régler le temps.
 - Plage réglable : 10 – 60 s.



Nettoyage en fonction du temps « Intervall » (IN)

Outre le nettoyage automatique, un nettoyage en fonction du temps est réglable en plus.

Cette fonction est particulièrement judicieuse pour les étangs à poissons. Ceci permet aussi en cas de charge polluante minime de toujours évacuer les excréments produits avant que les substances nutritives ne se dissolvent.

Le nettoyage en fonction du temps n'a aucun impact sur le nettoyage automatique qui démarre lorsque le niveau de l'eau est trop bas. L'intervalle de temps se réinitialise après chaque nettoyage automatique et le comptage du temps repart à zéro.

Ci-après, la manière de procéder :

- Toucher le bouton du curseur et le pousser pour régler le temps.
 - Plage réglable : 0; 3 – 60 min.
 - 0 minutes : La fonction est désactivée.
 - Réglage de base : 20 minutes (réglage optimal pour la majorité des cas d'utilisation).



Réglages de base

La commande est réinitialisée sur les réglages de base.

- Toutes les valeurs réglées séparément sont écrasées !
- Ci-après, les valeurs réglées :
 - Temps de nettoyage CL: 10 s
 - Temps de nettoyage prolongé EC: 20 s
 - Nettoyage en fonction du temps IN: 20 min

7.1.3 Utilisation des appareils ProfiLux via EGC



Ecran « Accueil »

Le nom du produit OASE s'affiche en haut, à gauche sur l'écran. L'appareil ajouté se laisse distinguer nettement au moyen d'un nom personnalisé.



EGC0020

- 1 Vignettes dynamiques pour la commande et l'affichage des valeurs actuelles.
 - Balayer verticalement du doigt les vignettes dynamiques pour en afficher d'autres.
- 2 Mettre l'appareil en marche ou à l'arrêt.
 - Taper sur l'icône tactile « Marche » pour mettre l'appareil en marche.
 - Taper sur l'icône tactile « Arrêt » pour mettre l'appareil à l'arrêt.
- 3 Sélectionner un appareil pour la commande et l'affichage des valeurs actuelles ou modifier le symbole projecteur.
 - Sélectionner un appareil pour la commande et l'affichage des valeurs actuelles
 - Appuyer sur le symbole projecteur afin de sélectionner un appareil pour commander ou afficher les valeurs actuelles.
 - Appuyer à nouveau sur le symbole projecteur afin de désélectionner l'appareil.
 - Modifier le symbole projecteur.
 - iOS :
 - Appuyer sur le symbole projecteur et le maintenir appuyé pendant 2 secondes pour sélectionner une photo dans la bibliothèque, prendre une photo avec la caméra intégrée, soit supprimer une photo.
 - Android :
 - Appuyer sur le symbole projecteur et le maintenir appuyé pendant 2 secondes pour prendre une photo avec la caméra intégrée, soit supprimer une photo.



Réglage de la luminosité

La luminosité est réglée pour tous les projecteurs DEL sélectionnés.

Ci-après, la manière de procéder :

- Toucher le bouton du curseur et le pousser pour régler la luminosité.
 - La luminosité réglée est affichée en %.
 - 0 % : Projecteurs DEL éteint.
 - 100 % : Luminosité max.

Questions, problèmes, pièces manquantes ?

Before returning to your retailer, call us at 1-866-627-3435, 8 a.m.-6 p.m., EST, Monday-Friday, or email



Avant de retourner chez votre détaillant, appelez au 1 866 627-3435, entre 8 h et 18 h, heure de l'Est, ou encore envoyez-nous un courriel à l'adresse customercare@oase-livingwater.com. Vous pouvez aussi consulter notre site web au www.oase-livingwater.com



Réglage de la couleur

La couleur est réglée pour tous les projecteurs DEL sélectionnés.

Ci-après, la manière de procéder :

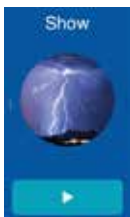

1. Taper sur .
 - Un champ de dialogue s'ouvre.
2. Taper sur ou balayer la couleur voulue sur le cercle de couleurs pour sélectionner la couleur.
 - La couleur « blanc » est sélectionnée en tapant sur le cercle intérieur blanc.
3. Taper sur  pour appliquer le réglage.
4. Pour annuler l'opération, taper sur .



Réglage du jeu de lumières

La fonction jeu de lumières contient plusieurs Scenen avec des jeux de lumière différents. Le jeu de lumières est réglé pour tous les projecteurs DEL sélectionnés.

Ci-après, la manière de procéder :

1. Taper sur  pour activer la fonction jeu de lumières.
 - En cas de fonction jeu de lumières activée, la Scene actuelle est affichée.
2. Afin de modifier la Scene, toucher le numéro de Scene et le maintenir 2 secondes.
 - Un champ de dialogue s'ouvre.
 - Différentes Scene sont proposées.
3. Sélectionner la Scene voulue.
4. Taper sur  pour appliquer le réglage.
 - Le numéro de la Scene est affiché dans la vignette dynamique.
5. Pour annuler l'opération, taper sur .



Réglage de la vitesse du jeu de lumières

La vitesse à laquelle se déroule le jeu de lumières est réglée. Le jeu de lumières se répète continuellement.

Ci-après, la manière de procéder :

- Toucher le bouton du curseur et le pousser pour régler la vitesse.
 - Plage réglable : 1 – 100.

7.2 Écran « Mes appareils »



Ecran « Mes appareils »

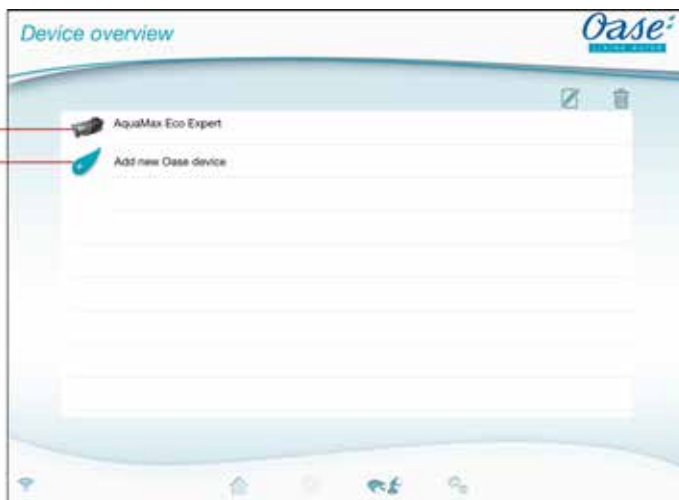

EGC0019

- 1 Appareils déjà ajoutés
- 2 Nouvel appareil à ajouter



- Ajouter le nom de l'appareil
- Sélectionner l'appareil et taper sur l'icône tactile.



- Suppression de l'appareil
- Sélectionner l'appareil et taper sur l'icône tactile.



7.2.1 Ajouter un appareil adapté EGC



Ecran « Mes appareils »



Il est possible d'ajouter jusqu'à 10 appareils adaptés EGC au InScenio EGC Controller.

Voici comment procéder :

1. Taper sur  pour ouvrir la liste des appareils OASE disponibles.
 - Lors de l'ouverture, InScenio EGC Controller recherche automatiquement les appareils EGC raccordés. Les appareils EGC doivent être correctement raccordés au réseau EGC et activés afin que InScenio EGC Controller puisse trouver les appareils EGC. Les appareils trouvés sont marqués en couleur dans la liste et « Appareil trouvé » est indiqué sous l'appareil.
 - Les appareils adaptés EGC sont reconnaissable au logo EGC (Easy Garden Control) dans l'image du produit.
 - Taper sur  pour lancer une nouvelle recherche d'appareils EGC raccordés.
2. Sélectionner l'appareil adapté EGC voulu dans la liste.
 - Seul des appareils EGC trouvés par InScenio EGC Controller dans le réseau EGC peuvent être ajoutés.

Questions, problèmes, pièces manquantes ?

Before returning to your retailer, call us at 1-866-627-3435, 8 a.m.-6 p.m., EST, Monday-Friday, or email Avant de retourner chez votre détaillant, appelez au 1 866 627-3435, entre 8 h et 18 h, heure de l'Est, ou encore envoyez-nous un courriel à l'adresse customercare@oase-livingwater.com. Vous pouvez aussi consulter notre site web au www.oase-livingwater.com

- Taper sur  pour obtenir des informations sur l'appareil. Si la question suivante est confirmée avec « OK », la page internet d'OASE contenant les informations relatives au produit s'ouvre dans le navigateur.
- 3. Taper sur  pour ajouter l'appareil.
 - L'appareil a été ajouté à la liste des appareils.
- 4. Pour donner un nom à l'appareil ajouté, passer à l'aperçu des appareils.
- 5. Sélectionner l'appareil voulu dans l'aperçu des appareils et taper sur .
 - Un champ de dialogue s'ouvre.
- 6. Saisir le nom de l'appareil et le valider avec « OK ».
 - Le nom de l'appareil a été attribué.

Si plusieurs appareils du même type sont présents, le processus devra être répété pour chaque appareil.

7.2.2 Filtre profiClear Premium - mise à jour sur EGC



Ecran « Mes appareils »

La commande doit être compatible EGC pour pouvoir raccorder un filtre ProfiClear Premium au InScenio EGC Controller. Pour un filtre ProfiClear Premium plus ancien, la compatibilité se laisse établir via une commande de mise à jour disponible séparément (réf. 47723).

Conditions nécessaires en vue d'une connexion entre le filtre ProfiClear Premium et le InScenio EGC Controller :







- Le filtre ProfiClear Premium est correctement connecté à la commande avec box EGC.
- La commande ProfiClear est correctement raccordée au InScenio EGC Controller avec le câble de raccordement EGC.
- La commande ProfiClear est activée (le raccordement au secteur est établi).



EGC0016

- 1 ProfiClear Controller Upgrade
 - Lors de la première étape, le ProfiClear Controller est sélectionné et ajouté.
- 2 Variantes ProfiClear Premium
 - Lors de la deuxième étape, la variante ProfiClear Premium correspondante est sélectionnée et ajoutée à la liste des appareils. Le filtre est alors automatiquement appris sur la commande.

Voici comment procéder :

1. Taper sur  pour ouvrir la liste des appareils OASE disponibles.
 - Lors de l'ouverture, InScenio EGC Controller recherche automatiquement les appareils EGC raccordés. Les appareils EGC doivent être correctement raccordés au réseau EGC et activés afin que InScenio EGC Controller puisse trouver les appareils EGC. Les appareils trouvés sont marqués en couleur dans la liste et « Appareil trouvé » est indiqué sous l'appareil.
 - Taper sur  pour lancer une nouvelle recherche d'appareils EGC raccordés.
 - Les appareils adaptés EGC sont reconnaissable au logo EGC (Easy Garden Control) dans l'image du produit.
2. Sélectionner l'appareil « ProfiClear Controller Upgrade » dans la liste.
 - L'appareil peut uniquement être ajouté lorsque InScenio EGC Controller a trouvé l'appareil dans le réseau EGC.
 - Taper sur  pour obtenir des informations sur l'appareil. Si la question suivante est confirmée avec « OK », la page internet d'OASE contenant les informations relatives au produit s'ouvre dans le navigateur.
3. Taper sur  pour ajouter l'appareil.
 - Un message signale que dans l'étape suivante un filtre ProfiClear Premium devra être attribué au ProfiClear Controller.
4. Sélectionner la variante de ProfiClear Premium associée au ProfiClear Controller dans la liste.
 - Les variantes ProfiClear Premium sont marquées en couleur dans la liste.
 - Taper sur  pour obtenir des informations sur l'appareil. Si la question suivante est confirmée avec « OK », la page internet d'OASE contenant les informations relatives au produit s'ouvre dans le navigateur.
5. Taper sur  pour ajouter l'appareil.
 - Le filtre ProfiClear Premium a été configuré et ajouté à la liste des appareils.
6. Pour donner un nom à l'appareil ajouté, passer à l'aperçu des appareils.
7. Sélectionner l'appareil voulu dans l'aperçu des appareils et taper sur .
 - Un champ de dialogue s'ouvre.
8. Saisir le nom de l'appareil et le valider avec « OK ».
 - Le nom de l'appareil a été attribué.

7.2.3 Supprimer un appareil adapté EGC



Écran « Mes appareils »

Variante 1

Voici comment procéder :

1. Sélectionner l'appareil à supprimer dans la liste.
2. Taper sur .
3. Valider la question qui suit avec « OK ».
 - L'appareil a été supprimé.

Variante 2

Voici comment procéder :

1. Toucher la ligne comportant l'appareil à effacer, la maintenir appuyée et glisser le doigt vers la gauche.



EGC0017

2. Taper sur « Suppression ».
 - L'appareil a été supprimé.

Questions, problèmes, pièces manquantes ?

Before returning to your retailer, call us at 1-866-627-3435, 8 a.m.-6 p.m., EST, Monday-Friday, or email

Avant de retourner chez votre détaillant, appelez au 1 866 627-3435, entre 8 h et 18 h, heure de l'Est, ou encore envoyez-nous un courriel à l'adresse customercare@oase-livingwater.com. Vous pouvez aussi consulter notre site web au www.oase-livingwater.com



7.3 Écran « Settings »



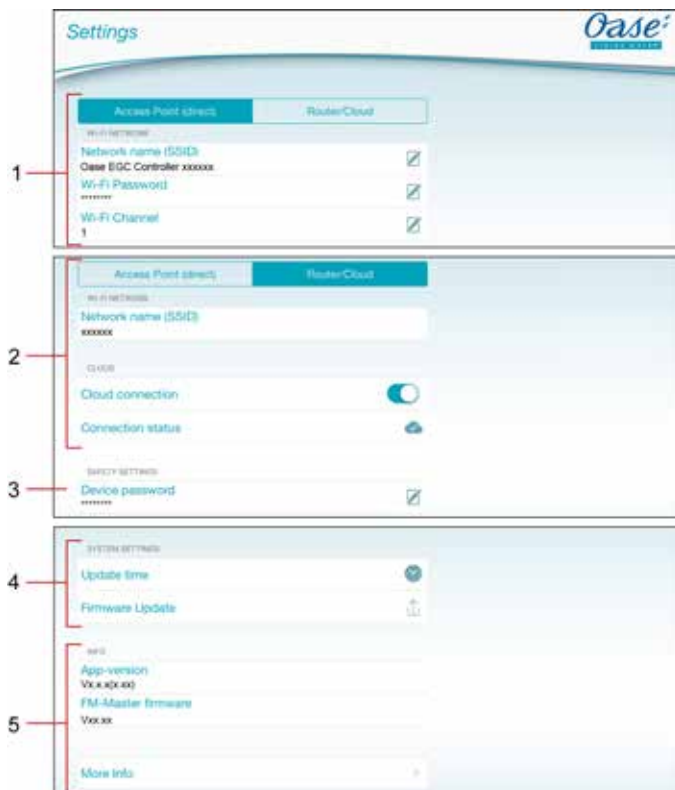





Écran « Settings »



EGC0018

- 1 Le InScenio EGC Controller est activé dans le mode Access-Point via le bouton **Access Point (direct)**. Dans ce mode, le smartphone / la tablette est directement connecté(e) au InScenio EGC Controller via le WIFI "Oase EGC Controller <xxxxxx>".
- Nom de réseau (SSID)
 - L'appareil met à disposition un réseau sans fil (WIFI) sous le nom de réseau indiqué avec lequel le smartphone / la tablette est connecté(e).
 - Le nom de réseau dans le réglage d'usine se trouve sur le InScenio EGC Controller, sur l'autocollant.
 - L'icône tactile  permet la modification du nom de réseau. Les six derniers caractères « xxxxxx » sont spécifiques à l'appareil et strictement prédéfinis.
 - Mot de passe WIFI
 - Le mot de passe du réglage usine « oase1234 » se trouve sur le InScenio EGC Controller, sur l'autocollant.
 - L'icône tactile  permet la modification du mot de passe WIFI de la connexion directe WIFI (Access Point).
 - Canal WIFI

- Si le canal réglé est utilisé à pleine capacité par d'autres abonnés de réseau sans fil, il est possible de se rabattre sur un autre canal.
 - Les dérangements de la connexion WIFI peuvent être possiblement prévenus en choisissant un autre canal.
- 2 Le InScenio EGC Controller est mis en marche en mode routeur/cloud via le bouton . Dans ce mode, le InScenio EGC Controller est connecté avec un WIFI disponible d'un routeur. Le smartphone / la tablette doit être connecté(e) au même WIFI pour l'utilisation.
 (→ Établir la connexion au routeur WIFI via WPS (Router/Mode Cloud))
 (→ Établir la connexion manuellement au routeur WIFI (Router/Mode Cloud))
- Nom de réseau (SSID)
 - Affiche le WIFI auquel le InScenio EGC Controller est connecté.
 - Connexion cloud
 - L'icône tactile  permet de connecter ou de déconnecter InScenio EGC Controller Cloud avec le cloud OASE. (→ Activer la connexion cloud)
 - État de la connexion
 -  InScenio EGC Controller Cloud est connecté avec le cloud OASE.
 -  InScenio EGC Controller Cloud n'est pas connecté avec le cloud OASE.
- 3 Mot de passe d'appareil
- L'icône tactile  permet de créer un nouveau mot de passe. Pour effectuer la modification, il est nécessaire de saisir le mot de passe d'appareil actuel.
- 4 Réglages du système
- L'icône tactile  permet d'actualiser l'heure du système de InScenio EGC Controller à l'heure de la boîte de commande.
 - L'icône tactile  permet la mise à jour du micrologiciel.
 - Pour effectuer l'actualisation, il est nécessaire de saisir le mot de passe d'appareil actuel.
- 5 Affichage des informations sur l'appareil.

7.3.1 Établir la connexion au routeur WIFI via WPS (Router/Mode Cloud)



Écran « Settings »

Prérequis :

- Le smartphone/la tablette est directement connecté(e) au InScenio EGC Controller (mode Access-Point).
 (→ Établir la connexion directe WIFI (Mode Access-Point))
- Compatibilité avec les standards WIFI suivants : 802.11n+g+b
 - Uniquement pour la plage de fréquence 2.4 GHz.

Voici comment procéder :

1. Taper sur .
2. Sélectionner „WPS“ dans la demande.
 - Le WPS est activé. Activer le WPS au routeur WIFI en l'espace de 2 minutes. Lire éventuellement les instructions du routeur.
 - La connexion est établie lorsque la LED clignote lentement en vert sur le InScenio EGC Controller (allumée 2 secondes, éteinte 1 seconde).
3. Connecter le smartphone / la tablette avec le WIFI du routeur.
 - L'App « OASE Easy Control » peut désormais se connecter au InScenio EGC Controller via le routeur.
 - Vous pouvez désormais commander InScenio EGC Controller via l'application « OASE Easy Control ».

Questions, problèmes, pièces manquantes ?

Before returning to your retailer, call us at 1-866-627-3435, 8 a.m.-6 p.m., EST, Monday-Friday, or email

Avant de retourner chez votre détaillant, appelez au 1 866 627-3435, entre 8 h et 18 h, heure de l'Est, ou encore envoyez-nous un courriel à l'adresse customer-care@oase-livingwater.com. Vous pouvez aussi consulter notre site web au www.oase-livingwater.com

7.3.2 Établir la connexion manuellement au routeur WIFI (Router/Mode Cloud)



Écran « Settings »

Prérequis :

- Le smartphone/la tablette est directement connecté(e) au InScenio EGC Controller (mode Access-Point).
(→ Établir la connexion directe WIFI (Mode Access-Point))
- Compatibilité avec les standards WIFI suivants : 802.11n+g+b
 - Uniquement pour la plage de fréquence 2.4 GHz.

Voici comment procéder :

1. Taper sur **Router/Cloud**.
2. Sélectionner „Connexion manuelle“ dans la question.
3. Saisir le nom de réseau (SSID) du routeur.
4. Saisir le mot de passe du routeur et le valider avec « OK ».
 - Le InScenio EGC Controller signale l'établissement de la connexion à l'aide d'une LED jaune clignotante.
 - La connexion est établie lorsque la LED clignote lentement en vert sur le InScenio EGC Controller (allumée 2 secondes, éteinte 1 seconde).
5. Connecter le smartphone / la tablette avec le WIFI du routeur.
 - L'App « OASE Easy Control » peut désormais se connecter au InScenio EGC Controller via le routeur.
 - Vous pouvez désormais commander InScenio EGC Controller via l'application « OASE Easy Control ».

7.3.3 Modification du nom de réseau



Écran « Settings »

La modification est possible uniquement en mode Access-Point. (→ Établir la connexion directe WIFI (Mode Access-Point))

Voici comment procéder :

1. Taper sur  à côté de « Nom de réseau (SSID) ».
 - Le mot de passe de l'appareil est demandé.
2. Saisir le nouveau nom de réseau et le valider avec « Modifier ».
 - Le InScenio EGC Controller signale la modification correcte par une LED jaune allumée.
 - La connexion WIFI avec le InScenio EGC Controller est coupée, puis rétablie.
3. Établir la connexion WIFI avec le nouveau nom de réseau.

7.3.4 Modifier le mot de passe WIFI



Écran « Settings »

La modification est possible uniquement en mode Access-Point. (→ Établir la connexion directe WIFI (Mode Access-Point))

Voici comment procéder :

1. Taper sur  à côté de « Mot de passe - WIFI ».
 - Le mot de passe de l'appareil est demandé.
2. Saisir le nouveau mot de passe WIFI, réitérer la saisie et valider avec « Modifier ».
 - Le InScenio EGC Controller signale la modification correcte par une LED jaune allumée.
 - La connexion WIFI avec le InScenio EGC Controller est coupée, puis rétablie.
3. Établir la connexion WIFI avec le nouveau mot de passe.

Pour un smartphone/une tablette Android, il peut arriver que l'authentification se déroule incorrectement après la modification d'un mot de passe WIFI, le nouveau mot de passe n'étant pas automatiquement demandé. Remède :

- Sélectionner le nom de réseau dans les réglages WIFI du smartphone/de la tablette et saisir le nouveau mot de passe WIFI.
- Effacer le WIFI dans le smartphone / la tablette, re-sélectionner le WIFI et connecter.

7.3.5 Activer la connexion cloud



Écran « Settings »

Les appareils EGC connectés au InScenio FM-Master EGC peuvent être contrôlés à distance via le portail internet OASE. Pour cela, le InScenio FM-Master EGC doit être connecté avec le cloud OASE et ensuite inséré dans le portail internet. Le numéro de série d'appareil et le mot de passe d'appareil sont nécessaires afin de pouvoir insérer le InScenio FM-Master EGC dans le portail internet.

Prérequis :

L'établissement d'une connexion avec le cloud OASE est possible uniquement avec le InScenio EGC Controller Cloud et en mode routeur/cloud.

(→ Établir la connexion au routeur WIFI via WPS (Router/Mode Cloud))

(→ Établir la connexion manuellement au routeur WIFI (Router/Mode Cloud))

Voici comment procéder :

1. Sous cloud, taper sur  pour activer la connexion cloud.
 - Un champ de dialogue s'ouvre et affiche le numéro de série d'appareil. Noter le numéro de série d'appareil. Il est nécessaire pour pouvoir insérer le InScenio EGC Controller Cloud dans le portail internet.

Sur ordinateur ou smartphone / tablette

2. Saisir l'adresse www.oase-livingwater.com/na/egc dans le navigateur Web pour accéder au portail internet OASE.

3. Ouvrir une session dans le portail internet.

– Un enregistrement en ligne unique est nécessaire pour ouvrir une session.

4. Insérer le InScenio EGC Controller Cloud dans le portail internet.

– Le numéro de série d'appareil est nécessaire (il est affiché lors de l'activation de la connexion cloud).

– Le mot de passe d'appareil est nécessaire (a été défini lors de la mise en service). Le mot de passe d'appareil peut être modifié. (→ Modification du mot de passe d'appareil)

Dans l'App « OASE Easy Control »

5. Contrôler l'état de connexion dans le menu « Setting » sous « Cloud ».

–  InScenio EGC Controller Cloud est connecté avec le cloud OASE.

–  InScenio EGC Controller Cloud n'est pas connecté avec le cloud OASE.

– En fonction de la connexion internet, l'établissement de la connexion peut prendre plusieurs minutes.

Questions, problèmes, pièces manquantes ?

Before returning to your retailer, call us at 1-866-627-3435, 8 a.m.-6 p.m., EST, Monday-Friday, or email

Avant de retourner chez votre détaillant, appelez au 1 866 627-3435, entre 8 h et 18 h, heure de l'Est, ou encore envoyez-nous un courriel à l'adresse customercare@oase-livingwater.com. Vous pouvez aussi consulter notre site web au www.oase-livingwater.co

7.3.6 Modification du mot de passe d'appareil



Écran « Settings »

Le mot de passe d'appareil protège le InScenio EGC Controller contre tout accès non autorisé. Il est défini lors de la mise en service mais peut être modifié par la suite.

En cas d'oubli du mot de passe d'appareil, il est alors nécessaire de réinitialiser les réglages de réseau ou de restaurer les réglages d'usine. Lors de l'établissement d'une connexion entre le InScenio EGC Controller et l'App « OASE Easy Control » il est nécessaire de définir à nouveau un mot de passe d'appareil.

- Le mot de passe d'appareil est nécessaire pour
 - pouvoir insérer le InScenio EGC Controller dans le portail internet,
 - pour modifier la SSID en mode Access-Point ou le mot de passe WIFI.
- Le mot de passe d'appareil est effacé automatiquement lors
 - de l'actualisation du micrologiciel,
 - de la réinitialisation des réglages de réseau (→ Réinitialisation des réglages de réseau),
 - de la restauration des réglages d'usine (→ Restauration des réglages d'usine).

Voici comment procéder :

1. Taper sur  à côté de « Mot de passe d'appareil ».
 - L'ancien mot de passe d'appareil est demandé.
2. Saisir l'ancien mot de passe d'appareil et confirmer avec « OK ».
3. Saisir le nouveau mot de passe d'appareil, répéter la saisie et confirmer avec « OK ».

A la suite d'une modification du mot de passe d'appareil, le InScenio EGC Controller Cloud est bloqué automatiquement dans le portail internet OASE.

- Le InScenio FM-Master EGC doit être effacé dans le portail internet et ensuite inséré à nouveau.
Pour cela, vous avez besoin du numéro de série d'appareil et du nouveau mot de passe d'appareil.
-

7.3.7 Actualisation de l'heure du système



Écran « Settings »

Voici comment procéder :

1. A côté de « Actualisation de l'heure », taper sur  .
 - L'icône tactile est activée lorsque l'heure du système de InScenio EGC Controller varie par rapport à l'heure de la boîte de commande.
 - L'heure ne s'actualise que lorsque l'icône tactile est activée.
2. Valider la question avec « OK ».

7.3.8 Mise à jour du micrologiciel



Écran « Settings »

Pour la mise à jour du micrologiciel, le InScenio EGC Controller commute dans le mode de mise à jour du micrologiciel et met un nouveau réseau à disposition. Pour l'installation de la mise à jour, il est indispensable que le smartphone/la tablette soit connecté(e) à ce réseau.

Prérequis pour une mise à jour réglementaire du micrologiciel :

- Les autres connexions WIFI au InScenio EGC Controller sont coupées.
- L'intensité du signal de la connexion WIFI est très bonne.
- L'App « OASE Easy Control » ne s'achève pas pendant la mise à jour.
- Le mode Economie d'énergie du smartphone/de la tablette est désactivé.
- La pile du smartphone/de la tablette est suffisamment chargée. La mise à jour peut durer jusqu'à 2 minutes.
- L'alimentation en courant du InScenio EGC Controller n'est pas interrompue.

Voici comment procéder :

1. Taper sur  à côté de „InScenio EGC Controller Firmware“.
 - L'icône tactile ne s'affiche que lorsqu'une mise à jour est disponible.
2. Valider les informations relatives à une mise à jour sans faute du micrologiciel.
 - InScenio EGC Controller passe en mode de mise à jour du micrologiciel. La LED sur le InScenio EGC Controller s'allume en jaune.
 - Le InScenio EGC Controller met à disposition le réseau „OASE_EGC_UPDATE_xxxxxx“.
 - Une instruction relative au changement de réseau s'affiche.
3. Connecter le smartphone/la tablette avec le réseau „OASE_EGC_UPDATE_xxxxxx“.
 - En cas de demande, utiliser le mot de passe standard du InScenio EGC Controller (voir autocollant sur l'appareil).
4. Passer à l'écran « Réglages » de l'App et valider les instructions.
 - La mise à jour est lancée.
 - Le déroulement de la mise à jour s'affiche.
 - La LED InScenio EGC Controller s'allume en jaune et en vert pendant la mise à jour.
5. Après la mise à jour réussie, connecter le smartphone / la tablette au WIFI du InScenio EGC Controller.

7.3.9 Affichage des informations d'appareil



Écran « Settings »

Informations affichées :

- Version de l'App « OASE Easy Control »
- Version micrologiciel du InScenio EGC Controller

Taper sur „Plus d'infos“ pour que les informations suivantes s'affichent :

- Numéro de série du InScenio EGC Controller
- Adresse IP locale
- Adresse IP du InScenio EGC Controller
- Taper sur [Produktinformationen / FAQ](#) pour obtenir plus d'informations sur le produit ou pour obtenir de l'aide en cas de problème sur la page internet d'OASE.

Questions, problèmes, pièces manquantes ?

Before returning to your retailer, call us at 1-866-627-3435, 8 a.m.-6 p.m., EST, Monday-Friday, or email

Avant de retourner chez votre détaillant, appelez au 1 866 627-3435, entre 8 h et 18 h, heure de l'Est, ou encore envoyez-nous un courriel à l'adresse customercare@oase-livingwater.com. Vous pouvez aussi consulter notre site web au www.oase-livingwater.com

7.3.10 Réinitialisation des réglages de réseau

Les réglages de réseau sont réinitialisés sur l'état à la livraison. Les saisies enregistrées de la bibliothèque d'appareil et de la minuterie sont conservées.

Voici comment procéder :

5 H

1. Maintenir la touche Reset enfoncée env. 5 secondes.
 - La LED sur le InScenio EGC Controller clignote d'abord rapidement en vert puis s'allume en jaune pour acquiescer la suppression des paramètres du réseau.
 - Les réglages de réseau ont été réinitialisés lorsque la LED sur InScenio EGC Controller est allumée en vert.
 - Le nom de réseau (SSID) et le mot de passe du routeur WIFI ont été supprimés.
 - Le mot de passe WIFI du InScenio EGC Controller a été réinitialisé sur le réglage d'usine.
 - Le mot de passe de l'appareil a été effacé.
 - InScenio EGC Controller démarre en mode Access Point et peut maintenant être directement connecté avec le smartphone / la tablette.

7.3.11 Restauration des réglages d'usine

L'état de livraison du InScenio EGC Controller est restauré. Toutes les données saisies seront effacées.

Voici comment procéder :

5 H

1. Maintenir la touche Reset enfoncée env. 10 secondes.
 - La LED sur le InScenio EGC Controller clignote d'abord rapidement en vert puis s'allume rapidement en jaune pour acquiescer la suppression des paramètres du réseau.
 - La restauration des réglages d'usine est achevée lorsque la LED est allumée en vert.
 - Le nom de réseau (SSID) et le mot de passe du routeur WIFI ont été supprimés.
 - Le mot de passe WIFI du InScenio EGC Controller a été réinitialisé sur le réglage d'usine.
 - Le mot de passe de l'appareil a été effacé.
 - La liste d'appareils a été effacée.
 - Le InScenio EGC Controller démarre en mode Access Point et peut maintenant être directement connecté avec le smartphone / la tablette.

8 Dépannage

8.1 Tableau des défauts

Défaut	Cause	Règlement
La connexion WIFI n'est pas établie bien que le nom de réseau soit affiché dans les réglages WIFI.	Le smartphone/la tablette n'est pas en mesure d'actualiser les données de connexion saisies pour le réseau.	iOS : <ul style="list-style-type: none"> · Sélectionner le réseau et taper sur i · Taper sur « Ignorer ce réseau » pour supprimer le réseau · Reconnecter ensuite avec le réseau Android : <ul style="list-style-type: none"> · Sélectionner le réseau et taper sur « Supprimer » pour supprimer le réseau. · Reconnecter ensuite avec le réseau
	Le standard WIFI réglé dans le routeur est incompatible avec le InScenio EGC Controller	InScenio EGC Controller est compatible avec les standards WIFI 802.11n+g+b (exclusivement dans la plage de fréquence 2,4 GHz). <ul style="list-style-type: none"> · Éventuellement régler le standard WIFI correct sur le routeur (voir notice d'emploi du routeur)
Le InScenio EGC Controller ne réagit pas aux ordres	WIFI est désactivé sur le smartphone/la tablette.	Activer le WIFI sur le smartphone/la tablette et établir la connexion avec le InScenio EGC Controller

Défaut	Cause	Remède
	Sources d'interférences entre le smartphone/la tablette et InScenio EGC Controller	<ul style="list-style-type: none"> · Réduire la distance entre le smartphone/la tablette et le InScenio EGC Controller · Sélectionner un autre endroit pour l'utilisation · Créer une vue dégagée entre le InScenio EGC Controller et le smartphone / la tablette · Choisir un autre canal WIFI (→ Écran « Settings ») lors d'une connexion WIFI directe (Access Point) entre le InScenio EGC Controller et le smartphone / la tablette.
	Trop grande distance entre le smartphone / la tablette et le InScenio EGC Controller	<ul style="list-style-type: none"> · Réduire la distance, ne pas dépasser la portée max. de 260 ft (80 m). · Utiliser un répéteur vendu couramment dans le commerce pour augmenter la portée.
	Alimentation en courant du InScenio EGC Controller coupée	Établir l'alimentation en courant <ul style="list-style-type: none"> · LED allumée en rouge : · La LED clignote en vert lorsque la connexion WIFI est établie.
	Récepteur défectueux dans le InScenio EGC Controller	Absolument contacter le SAV OASE
	App "OASE Easy Control" n'est plus actuel	Installer l'App "OASE Easy Control" actuelle sur le smartphone/la tablette
	Le système d'exploitation du smartphone/de la tablette n'est plus actuel	Actualiser le système d'exploitation
Le InScenio EGC Controller s'active à la mauvaise heure	L'heure du système du InScenio EGC Controller ne coïncide pas avec l'heure réelle	Actualiser l'heure du système sur l'heure de la boîte de commande. (→ Actualisation de l'heure du système)
L'appareil EGC ajouté ne réagit pas aux ordres	Ligne de données interrompue	Vérifier les raccords EGC.
	Appareil EGC sans alimentation en courant.	Établir l'alimentation en courant
Pas de connexion entre l'appareil EGC et InScenio EGC Controller	Ligne de données interrompue	Vérifier les raccords EGC.
	Appareil EGC sans alimentation en courant.	Établir l'alimentation en courant
La DEL jaune s'éclaire	Le InScenio EGC Controller se trouve en mode de mise à jour du micrologiciel	Avec le WIFI, connecter „OASE_UPDATE_XXXXXX" ou „OASE_UPDATE_EGC_XXXXXX" et démarrer la mise à jour du micrologiciel via l'App.
La LED jaune clignote lentement (allumée 2 secondes, éteinte 1 seconde)	InScenio EGC Controller cherche une connexion WIFI au routeur	<ul style="list-style-type: none"> · Réduire la distance, ne pas dépasser la portée max. de 260 ft (80 m). · Remédier aux sources d'interférences qui affaiblissent le signal WIFI (par ex. d'autres abonnés de réseau sans fil, différences de hauteur) · Mettre le routeur WIFI en marche · Activer la fonction WIFI au routeur · Si le routeur n'est plus présent ou défectueux, réinitialiser les réglages de réseau du InScenio EGC Controller afin de pouvoir directement l'activer en mode Access Point (→ Réinitialisation des réglages de réseau) · Connecter le InScenio EGC Controller avec un autre routeur (→ Établir la connexion WIFI)
La LED rouge clignote	Défaut interne	<ul style="list-style-type: none"> · Couper l'alimentation en courant, attendre 10 secondes, rétablir l'alimentation en courant · Réinitialiser le InScenio EGC Controller au réglage d'usine
L'appareil ne démarre pas, la LED rouge clignote	Micrologiciel introuvable	Lancer manuellement le mode de mise à jour du micrologiciel (→ Lancement manuel du mode de mise à jour du micrologiciel)

Questions, problèmes, pièces manquantes ?

Before returning to your retailer, call us at 1-866-627-3435, 8 a.m.-6 p.m., EST, Monday-Friday, or email

Avant de retourner chez votre détaillant, appelez au 1 866 627-3435, entre 8 h et 18 h, heure de l'Est, ou encore envoyez-nous un courriel à l'adresse customer-care@oase-livingwater.com. Vous pouvez aussi consulter notre site web au www.oase-livingwater.com

8.2 Lancement manuel du mode de mise à jour du micrologiciel

Voici comment procéder :

5 H

1. Couper l'alimentation en courant.
2. Maintenir la touche Reset enfoncée.
3. Rétablir l'alimentation en courant pendant que la touche Reset est maintenue appuyée.
4. Relâcher la touche Reset après env. 2 secondes.
 - InScenio EGC Controller passe en mode de mise à jour du micrologiciel. La LED sur le InScenio EGC Controller s'allume en jaune.
5. Établir une connexion WIFI avec WIFI OASE_EGC_UPDATE_XXXXXX avec le smartphone / la tablette.
6. Lancer la mise à jour du micrologiciel par le biais de l'App. (→ Mise à jour du micrologiciel)
 - La mise à jour est lancée.
 - Le déroulement de la mise à jour s'affiche.
 - La LED sur le InScenio EGC Controller clignote en jaune puis en vert.

9 Nettoyage et entretien



AVERTISSEMENT

La tension électrique peut entraîner des blessures graves ou la mort.

- Débrancher la prise de secteur avant d'exécuter des travaux sur l'appareil.

9.1 Nettoyage de l'appareil

Nettoyer l'appareil avec un chiffon doux, propre et sec. N'utiliser en aucun cas des produits de nettoyage agressifs ou des solutions chimiques qui risqueraient d'attaquer le boîtier ou d'entraver le fonctionnement.

10 Pièces de rechange

L'appareil continue de fonctionner de manière fiable et sécurisée avec des pièces originales d'OASE.
Vous trouverez nos pièces de rechange et leurs schémas sur notre site internet.



www.oase-livingwater.com/piecesdetachees

11 Recyclage



REMARQUE

Il est interdit de mettre cet appareil au rebut en l'évacuant vers la gestion des ordures ménagères.

- Rendre l'appareil inutilisable en coupant le câble et le mettre au rebut en utilisant le système de retour prévu à cet effet.

ADVERTENCIA

- Este equipo puede ser utilizado por niños a partir de 8 años y mayores así como por personas con capacidades físicas, sensoriales o mentales reducidas o que no dispongan de la experiencia y conocimientos necesarios, cuando sean supervisados o hayan sido instruidos en el uso seguro del equipo y los posibles peligros resultantes.
- Los niños no deben jugar con el equipo.
- Está prohibido que los niños ejecuten la limpieza y el mantenimiento sin supervisión.
- El equipo tiene que estar protegido con un dispositivo de protección contra corriente de fuga máxima de 30 mA.
- Conecte el equipo sólo cuando los datos eléctricos del equipo coincidan con los datos de la alimentación de corriente. Los datos del equipo se encuentran en la placa de datos técnicos en el equipo, en el embalaje o en estas instrucciones.
- Existe peligro de muerte o lesiones graves por choque eléctrico. Separe todos los equipos eléctricos que se encuentran en el agua de la red de corriente antes de tocar el agua.
- Saque la clavija de la red antes de trabajar en el equipo.
- No sumerja nunca el equipo en agua u otros líquidos.
- No emplee el equipo cuando las líneas eléctricas o la caja estén dañadas.

Questions, problèmes, pièces manquantes ?

Before returning to your retailer, call us at 1-866-627-3435, 8 a.m.-6 p.m., EST, Monday-Friday, or email

Avant de retourner chez votre détaillant, appelez au 1 866 627-3435, entre 8 h et 18 h, heure de l'Est, ou encore envoyez-nous un courriel à l'adresse customer@case-livingwater.com. Vous pouvez aussi consulter notre site web au www.oase-livingwater.co

Índice

1	Sobre estas instrucciones de uso	66
1.1	Indicaciones de advertencia en estas instrucciones	66
1.2	Referencias en estas instrucciones	66
2	Indicaciones de seguridad	66
2.1	Instalación eléctrica conforme a lo prescrito	66
2.2	Funcionamiento seguro	67
3	Volumen de suministro	67
4	Descripción del producto	67
4.1	Descripción del funcionamiento	67
4.2	Uso conforme a lo prescrito	67
5	Emplazamiento y conexión	68
5.1	Emplace el equipo con la varilla de tierra	68
5.2	Fije el equipo en la pared	68
5.3	Conexión del equipo compatible con EGC	68
5.4	Conexión de la alimentación de corriente	68
6	Puesta en marcha	68
6.1	Instalación de la aplicación "OASE Easy Control"	69
6.2	Establecer la conexión WIFI	69
6.2.1	Establecer la conexión al router WIFI mediante WPS (modo de router/ cloud)	69
6.2.2	Establecer la conexión WIFI directa (modo de Access-Point)	70
6.3	Indicación del estado de servicio	71
7	Operación	72
7.1	Pantalla "Inicio"	72
7.1.1	Operación de la bomba a través de EGC	73
7.1.2	Operación de los equipos ProfiClear a través de EGC	75
7.1.3	Operación de los equipos ProfiLux a través de EGC	78
7.2	Pantalla "Mis equipos"	80
7.2.1	Adición de un equipo compatible con EGC	80
7.2.2	Filtro ProfiClear Premium – actualización a EGC	81
7.2.3	Retirar un equipo compatible con EGC	82
7.3	Pantalla "Ajustes"	83
7.3.1	Establecer la conexión al router WIFI mediante WPS (modo de router/ cloud)	84
7.3.2	Establecimiento manual de la conexión al router WIFI (modo de router/ cloud)	85
7.3.3	Cambio del nombre de red	85
7.3.4	Cambio de la palabra de acceso de WIFI	85
7.3.5	Activación de la conexión de cloud	86
7.3.6	Cambio de la palabra de acceso del equipo	87
7.3.7	Actualización de la hora del sistema	87
7.3.8	Actualización del firmware	88
7.3.9	Indicación de las informaciones del equipo	88
7.3.10	Reposición de los ajustes de la red	89
7.3.11	Restablecimiento de los ajustes de fábrica	89
8	Eliminación de fallos	89
8.1	Tabla de fallos	89
8.2	Arranque manual del modo de actualización del firmware	91
9	Limpieza y mantenimiento	91
9.1	Limpieza del equipo	91
10	Piezas de recambio	91
11	Desecho	91

Datos técnicos..... 92

Símbolos en el equipo 92

Questions, problèmes, pièces manquantes ?

Before returning to your retailer, call us at 1-866-627-3435, 8 a.m.-6 p.m., EST, Monday-Friday, or email Avant de retourner chez votre détaillant, appelez au 1 866 627-3435, entre 8 h et 18 h, heure de l'Est, ou encore envoyez-nous un courriel à l'adresse customer care@oase-livingwater.com. Vous pouvez aussi consulter notre site web au www.oase-livingwater.co

RECORDATORIO

LLAME AL 1-866-627-3435
ANTES DE REGRESAR A LA TIENDA.

1 Sobre estas instrucciones de uso

Bienvenido a OASE Living Water. La compra del producto InScenio EGC Controller es una buena decisión. Lea minuciosamente las instrucciones y familiarícese con el equipo antes de usar el mismo por primera vez. Todos los trabajos en y con este equipo sólo se deben ejecutar conforme a estas instrucciones. Tenga necesariamente en cuenta las indicaciones de seguridad para garantizar un uso correcto y seguro del equipo. Guarde cuidadosamente estas instrucciones. Entregue estas instrucciones al nuevo propietario en caso de cambio de propietario.
Versión de las instrucciones de uso: 3.0

1.1 Indicaciones de advertencia en estas instrucciones

Las indicaciones de advertencia contenidas en estas instrucciones están clasificadas mediante palabras de advertencia que muestran la dimensión del peligro.



PELIGRO

Caracteriza una situación de peligro inminente que puede provocar la muerte o graves lesiones si no se evita.



ADVERTENCIA

Caracteriza una situación posiblemente peligrosa que puede provocar la muerte o graves lesiones si no se evita.



CUIDADO

Caracteriza una situación posiblemente peligrosa que puede provocar lesiones leves o moderadas si no se evita.



INDICACIÓN

Caracteriza una situación posiblemente peligrosa que puede provocar daños materiales o en el medio ambiente si no se evita.

1.2 Referencias en estas instrucciones

- ☞ A Referencia a una ilustración, p. ej. ilustración A.
- ® Referencia a otro capítulo.

2 Indicaciones de seguridad

2.1 Instalación eléctrica conforme a lo prescrito

- Las instalaciones eléctricas deben cumplir las prescripciones de montaje nacionales y se deben realizar sólo por un electricista calificado.
- Una persona es un electricista calificado cuando por su formación, conocimientos y experiencias profesionales es capaz y está autorizada a valorar y ejecutar los trabajos encargados. Los trabajos como personal técnico también incluyen el reconocimiento de los posibles peligros y el cumplimiento de las correspondientes normas, prescripciones y disposiciones regionales y nacionales.
- En caso de preguntas y problemas diríjase a personal electricista especializado.
- Proteja las conexiones de enchufe contra humedad.

2.2 Funcionamiento seguro

- No transporte ni tire el equipo por la línea eléctrica.
- Tienda las líneas con protección contra daños y garantice que ninguna persona tropiece con ellas.
- No emplee tomacorrientes múltiples.
- Ejecute en el equipo sólo los trabajos descritos en estas instrucciones. Si no es posible eliminar determinados problemas diríjase a una oficina de atención a los clientes o en caso de dudas al fabricante.
- No realice nunca modificaciones técnicas en el equipo.
- Emplee para el equipo sólo piezas de recambio y accesorios originales.
- Durante la transmisión de datos con el OASE Cloud pueden surgir costes adicionales por servicios en línea de proveedores terceros.

3 Volumen de suministro

5 A	Cantidad	Descripción
1	1	EGC Controller
2	1	Marco del soporte para fijar a la pared o para alojar la varilla de tierra
3	1	Resistencia terminal EGC
4	1	Conector de cables EGC
5	4	Tornillos para fijar los conectores macho
6	1	Varilla de tierra para fijar en el suelo
7	1	Instrucciones de uso
8	1	Transformador

4 Descripción del producto

4.1 Descripción del funcionamiento

InScenio EGC Controller es un control del equipo con una red local inalámbrica (WIFI). Los equipos conectados se controlan mediante un teléfono inteligente o una tableta con la aplicación "OASE Easy Control". Con InScenio EGC Controller Cloud se pueden controlar los equipos finales compatibles con EGC a través del portal web de OASE. El portal web está disponible en www.oase-livingwater.com/na/egc.

Características:

- Posibilidad de conexión para equipos finales compatibles con EGC.
 - El Easy Garden Control System (EGC) ofrece posibilidades de control confortables en el jardín y en el estanque y garantiza una alta comodidad y seguridad.
 - Consulte las informaciones sobre EGC y sus posibilidades en www.oase-livingwater.com/na/egc.

4.2 Uso conforme a lo prescrito

InScenio EGC Controller, denominado "equipo", se puede utilizar sólo de la forma siguiente:

- Funcionamiento sólo como control del equipo con equipos finales compatibles con EGC de OASE.
- Operación sólo a temperaturas ambiente de -4°F a 113°F (-20 °C a +45 °C).
- Operación observando los datos técnicos.

¿Preguntas, problemas, partes faltantes?

Before returning to your retailer, call us at 1-866-627-3435, 8 a.m.-6 p.m., EST, Monday-Friday, or email

Antes de regresar con su vendedor, llame al 1-866-627-3435 de 8 am a 6 pm, hora del este, de lunes a viernes, o envíenos un correo electrónico a customer-care@oase-livingwater.com. O visite nuestra página web www.oase-livingwater.com

5 Emplazamiento y conexión



ADVERTENCIA

La tensión eléctrica puede causar graves lesiones o la muerte.

- Emplace el equipo protegido contra inundación a una distancia mínima de 6.6 ft (2 m) del agua.

5.1 Emplace el equipo con la varilla de tierra

Proceda de la forma siguiente:

5 C

1. Inserte la varilla de tierra con toda su longitud en el suelo.
2. Desplace el equipo en la varilla de tierra.
3. Compruebe la estabilidad.

5.2 Fije el equipo en la pared.

Proceda de la forma siguiente:

5 D

1. Quite el marco del soporte y fíjelo con tornillos apropiados
2. Coloque el equipo en el marco del soporte.
 - El marco del soporte tiene que enclavar.

5.3 Conexión del equipo compatible con EGC

La fijación correcta de las clavijas de enchufe es importante para garantizar una conexión segura y una red EGC sin fallos.

- Los cables de conexión EGC están disponibles como accesorio en las longitudes: 8 ft (2.5 m) (72381), 16 ft (5 m) (72383) y 33 ft (10 m) (72384).
 - El cable de conexión EGC y el cable de conexión del InScenio EGC Controller se unen con el conector de cables EGC.

Proceda de la forma siguiente:

5 F, G

1. Quite la resistencia terminal EGC en el equipo.
2. Enchufe el conector y asegúrelo con los dos tornillos (máx. 2.0 Nm).
 - La junta de goma tiene que estar limpia y encajar perfectamente.
 - Sustituir la junta de goma dañada.
3. Quite la tapa de protección en EGC-OUT en el último equipo en la red EGC, enchufe la resistencia terminal EGC y asegúrela con los dos tornillos (máx. 2,0 Nm).
 - En el último equipo en la red EGC no se tiene que enchufar en EGC-OUT un cable de conexión EGC, sino la resistencia terminal EGC para que la red EGC esté correctamente terminada.
 - El suministro de InScenio FM-Master EGC o InScenio EGC Controller incluye una resistencia terminal EGC.



INDICACIÓN

El equipo se daña si entra agua en las tomas.

- Cierre las tomas con conectores con una tapa protectora y una junta de goma.

Consulte otras indicaciones sobre la operación y la integración en el sistema EGC en las instrucciones de uso del InScenio EGC Controller en www.oase-livingwater.com/na/egc.

5.4 Conexión de la alimentación de corriente

Proceda de la forma siguiente:

5 E

1. Enrosque el enchufe de la línea de alimentación en el transformador.
2. Establezca la conexión eléctrica.

6 Puesta en marcha

La puesta en marcha se ejecuta en esta secuencia:

1. Instale la aplicación en el teléfono inteligente/ la tableta. (→ Instalación de la aplicación "OASE Easy Control")
2. Conecte el InScenio EGC Controller con la red de corriente. (→ Conexión de la alimentación de corriente)
3. Establezca la conexión WIFI y fije una palabra de acceso del equipo. (→ Establecer la conexión WIFI)

6.1 Instalación de la aplicación "OASE Easy Control"

iOS Android Proceda de la forma siguiente:



1. Abra Google Play o App Store.
2. Busque la aplicación "OASE Easy Control" e instálala.
 - Siga las instrucciones durante la instalación.
3. Confirme las consultas sobre el acceso a los datos internos del equipo.
 - Si se autoriza el acceso, se pueden introducir fotos individuales de productos.
 - La consulta se realiza durante la instalación (Android) o durante la ejecución de la aplicación (iOS).

La aplicación se indica en la pantalla después de la instalación exitosa.

6.2 Establecer la conexión WIFI

Para establecer una conexión WIFI se tiene que seleccionar uno de los dos tipos de conexión siguientes:

Conexión WIFI	Descripción	Modo de proceder
Conexión del InScenio EGC Controller y el teléfono inteligente/ la tableta con el router de la red doméstica.	<ul style="list-style-type: none"> • El teléfono inteligente está conectado/ la tableta está conectada con el router. • Los equipos finales compatibles con EGC se pueden controlar a través del portal web de OASE (sólo InScenio EGC Controller Cloud) • El teléfono inteligente/ la tableta puede acceder a Internet. 	(→ Establecer la conexión al router WIFI mediante WPS (modo de router/ cloud)) Como alternativa: (→ Establecimiento manual de la conexión al router WIFI (modo de router/ cloud))
Conexión directa de InScenio EGC Controller y del teléfono inteligente/ la tableta	<ul style="list-style-type: none"> • El EGC Controller y el teléfono inteligente/ la tableta no están conectados con la red doméstica. • Los equipos finales compatibles con EGC no se pueden controlar a través del portal web de OASE. • El teléfono inteligente/ la tableta no puede acceder a Internet. 	(→ Establecer la conexión WIFI directa (modo de Access-Point))

6.2.1 Establecer la conexión al router WIFI mediante WPS (modo de router/ cloud)

WPS (WIFI Protected Setup) es un estándar para establecer una conexión WIFI segura pulsando un botón. Este método se recomienda para establecer una conexión WIFI rápida y fácil entre el InScenio EGC Controller y el router.

- No es necesario entrar el nombre de la red (SSID) y la palabra de acceso.
- El router WIFI tiene que apoyar el WPS.

Condición:

- El alcance de la WIFI entre el router y InScenio EGC Controller no excede 260 ft (80 m) sin fuentes de interferencia y vista libre.
- Compatibilidad con los siguientes estándares de WIFI: 802.11n+g+b
 - Exclusivamente en la gama de frecuencia de 2,4 GHz.

¿Preguntas, problemas, partes faltantes?

Before returning to your retailer, call us at 1-866-627-3435, 8 a.m.-6 p.m., EST, Monday-Friday, or email Antes de regresar con su vendedor, llame al 1-866-627-3435 de 8 am a 6 pm, hora del este, de lunes a viernes, o envíenos un correo electrónico a customercare@oase-livingwater.com. O visite nuestra página web www.oase-livingwater.com

Proceda de la forma siguiente:

En el router:

- Pulse la tecla WPS en el router para activar el WPS.
 - Siga las especificaciones en las instrucciones de servicio del router.
 - El WPS sólo está activo un tiempo limitado. Active el WPS durante este tiempo en el InScenio EGC Controller .

5 H

En el EGC Controller:

1. Pulse brevemente la tecla (como máx. 2 segundos) para activar el WPS.
 - El LED se ilumina verde y parpadea rápidamente.
 - WPS se mantiene activo 2 minutos.
 - La conexión está establecida cuando el LED verde parpadea lentamente (2 segundos ON, 1 segundo OFF).

En el teléfono inteligente/ la tableta:

2. Establezca la conexión al router WIFI.
3. Arranque la aplicación "OASE Easy Control".
 - El InScenio EGC Controller se puede controlar ahora a través de la aplicación "OASE Easy Control".

6.2.2 Establecer la conexión WIFI directa (modo de Access-Point)

Si no está disponible ningún router o el router existente no apoya el WPS se tiene que establecer una conexión directa entre el InScenio EGC Controller y el teléfono inteligente/ la tableta. Este método de conexión se recomienda también cuando la distancia al router es superior a 260 ft (80 m) o sobrepasa la cobertura de la red WIFI para la conexión al router.

- El alcance de la WIFI entre el teléfono inteligente/ la tableta y InScenio EGC Controller puede ser de hasta 260 ft (80 m) sin fuentes de interferencias y vista libre.
- Compatibilidad con los siguientes estándares de WIFI: 802.11n+g+b
 - Exclusivamente en la gama de frecuencia de 2,4 GHz.
- El nombre de la red (SSID) • se encuentra en la etiqueta adhesiva en el InScenio EGC Controller.
 - La secuencia de letras "xxxxxx" en el nombre de la red (SSID) • es específico del equipo y denomina una parte de la dirección MAC del EGC Controller.
- La palabra de acceso estándar , también se encuentra en la etiqueta adhesiva en el InScenio EGC Controller.
 - El InScenio EGC Controller tiene en el ajuste de fábrica la palabra de acceso estándar , "oase1234".
 - La conexión está codificada y protegida mediante una palabra de acceso.



1234567898765432

Version: V1.0

Default Firmware: V01.01

SSID: Oase EGC Controller xxxxxx

Password: oase1234

①

②

Los símbolos empleados pueden divergir de los símbolos en el teléfono inteligente/ la tableta.

iOS

Android

Proceda de la forma siguiente:

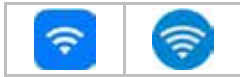

1. Abra los ajustes.
2. Seleccione la WIFI y actívela.
3. Seleccione "Oase EGC Controller xxxxxx" de la lista de redes.
4. Entre la palabra de acceso WIFI y seleccione "Conectar".
 - La conexión al InScenio EGC Controller se establece.
 - Si la conexión se ha establecido con éxito se indica "Conectado" (Android) o un "ü" (iOS) bajo el nombre de la red.
 - Las otras conexiones WIFI están desactivadas.
5. Arranque la aplicación "OASE Easy Control".
 - La aplicación selecciona automáticamente el idioma del sistema operativo. Si la aplicación no apoya el idioma, se ajusta el inglés.
 - Al establecimiento de la primera conexión con el InScenio EGC Controller se tiene que fijar una palabra de acceso al equipo para proteger al InScenio EGC Controller contra un acceso no autorizado.
 - Memorice la palabra de acceso del equipo porque también se necesita para añadir el InScenio EGC Controller Cloud en el cloud de OASE. (→ Activación de la conexión de cloud)

6.3 Indicación del estado de servicio

5 H

El LED en el equipo muestra el estado de funcionamiento del InScenio EGC Controller.

Color LED	Estado LED	Descripción
-	Apagado	InScenio EGC Controller está desconectado
Verde	Encendido	InScenio EGC Controller está listo para el servicio y en el modo de Access Point
	Parpadea rápidamente	WPS está activado, InScenio EGC Controller espera los datos de acceso del router
	Parpadea lentamente (2 segundos ON, 1 segundo OFF)	InScenio EGC Controller está listo para el servicio y conectado con el router
Amarillo	Encendido	InScenio EGC Controller arranca o se encuentra en el modo de actualización
	Parpadea rápidamente	Se está ejecutando la actualización del firmware.
	Parpadea lentamente (2 segundos ON, 1 segundo OFF)	InScenio EGC Controller busca una conexión al router
Rojo	Parpadea	Error Acción correctora: · Separe la alimentación de corriente, espere 10 segundos, restablezca la alimentación de corriente. · Reponga el InScenio EGC Controller al ajuste de fábrica (→ Restablecimiento de los ajustes de fábrica) · Actualice el firmware (→ Actualización del firmware)

¿Preguntas, problemas, partes faltantes?

Before returning to your retailer, call us at 1-866-627-3435, 8 a.m.-6 p.m., EST, Monday-Friday, or email

Antes de regresar con su vendedor, llame al 1-866-627-3435 de 8 am a 6 pm, hora del este, de lunes a viernes, o envíenos un correo electrónico a customercare@oase-livingwater.com. O visite nuestra página web www.oase-livingwater.com

7 Operación
7.1 Pantalla "Inicio"





Pantalla "Inicio"



Los equipos conectados se operan a través de la pantalla "Inicio". Un equipo conectado se selecciona deslizando el dedo en la pantalla a la derecha o a la izquierda.



EGC0015

- 1 ○ ○ ○ ○ ○ Cantidad de equipos añadidos
 - Deslice el dedo en la pantalla a la derecha o a la izquierda para seleccionar un equipo.

- 2 

 Pantalla "Inicio"
 - Pulsar el símbolo para seleccionar la pantalla.
 - Los equipos conectados se operan a través de esta pantalla.Pantalla "Mis equipos"
 - Pulsar el símbolo para seleccionar la pantalla.
 - Añadir y configurar los equipos de OASE.Pantalla "Ajustes"
 - Pulsar el símbolo para seleccionar la pantalla.
 - Indicar las informaciones de los equipos.
 - Establecer la conexión con el equipo directamente (Access Point) o a través de un router WIFI (router).
 - Cambiar el nombre de la red (SSID) y la palabra de acceso.
 - Actualizar el firmware.

- 3 
 Estado de la conexión WIFI
 - ONLINE: El teléfono inteligente está conectado/ la tableta está conectada con el InScenio EGC Controller.
 - OFFLINE: El teléfono inteligente no está conectado/ la tableta no está conectada con el InScenio EGC Controller.

- 4 15:51 Hora del sistema de InScenio EGC Controller
 - La hora del sistema se puede actualizar a la hora del equipo de mando.
(→ Actualización de la hora del sistema)

7.1.1 Operación de la bomba a través de EGC



Pantalla "Inicio"

El nombre del producto OASE se indica en la pantalla arriba a la izquierda. El equipo añadido se puede marcar claramente con un nombre individual.



FMR0037

- 1 Cuadros para la operación y la indicación de los valores actuales.
- 2 Conectar y desconectar el equipo.
 - Pulse el símbolo táctil "ON" para conectar el equipo.
 - Pulse el símbolo táctil "OFF" para desconectar el equipo.
- 3 Indicación del estado de la conexión EGC
 - La indicación de estado se ilumina verde:
 - La conexión entre el equipo EGC y la InScenio EGC Controller está establecida.
 - La indicación de estado se ilumina gris y la imagen del producto tiene un fondo gris:
 - Ninguna conexión entre el equipo EGC y InScenio EGC Controller. (→ Eliminación de fallos)



DFC Dynamic Function Control (DFC)
Sólo disponible en las bombas que apoyan la función. La función DFC está descrita en las instrucciones de uso de la bomba.

Proceda de la forma siguiente:

1. Pulse "ON" o "OFF" para conectar o desconectar la función DFC.
 - Si está conectada la función DFC se visualiza la Scene actual.
2. Para cambiar la Scene toque el número de la Scene y manténgalo pulsado 2 segundos.
 - Un cuadro de diálogo se abre.
 - Para la selección están a disposición diferentes Scene.
3. Seleccione la Scene deseada.
4. Pulse "OK" para tomar las modificaciones.
 - El número de la Scene se indica en el cuadro.
5. Pulse "Interrumpir" para interrumpir el procedimiento.

¿Preguntas, problemas, partes faltantes?

Before returning to your retailer, call us at 1-866-627-3435, 8 a.m.-6 p.m., EST, Monday-Friday, or email
Antes de regresar con su vendedor, llame al 1-866-627-3435 de 8 am a 6 pm, hora del este, de lunes a viernes, o envíenos un correo electrónico a
customer@oase-livingwater.com. O visite nuestra página web www.oase-livingwater.com



Seasonal Flow Control (SFC)

Sólo disponible en las bombas que apoyan la función. La función SFC está descrita en las instrucciones de uso de la bomba.

- Pulse "ON" o "OFF" para conectar o desconectar la función SFC.
 - Si está conectada la función SFC se visualiza el modo actual.
- La bomba cambia automáticamente entre los tres modos. La bomba se puede adaptar de esta forma a la correspondiente ecología del estanque.
 - Min: Operación de invierno, bajo caudal.
 - Med: Período de transición, caudal medio.
 - Max: Operación de verano, alto caudal.



Ajuste de la potencia de la bomba

No es posible ningún ajuste cuando está conectada la función DFC o la función SFC . El cuadro está inactivo.

Proceda de la forma siguiente:

- Toque y deslice el botón del regulador deslizante para ajustar la potencia de la bomba.
 - La potencia ajustada se indica en %.
 - 0 %: La bomba se encuentra en la marcha de vaciado.
 - 100 %: Potencia máxima de la bomba.



Número de revoluciones de la bomba

- Indicación del número de revoluciones actual en vueltas/minuto



Tiempo de funcionamiento de la bomba

- Indicación del tiempo de funcionamiento total en horas.



Consumo de potencia de la bomba

- Indicación del consumo de potencia actual en vatios.

7.1.2 Operación de los equipos ProfiClear a través de EGC



Pantalla "Inicio"

El nombre del producto OASE se indica en la pantalla arriba a la izquierda. El equipo añadido se puede marcar claramente con un nombre individual.



FMR0039

- 1 Cuadros para la operación y la indicación de los valores actuales.
 - Pase el dedo verticalmente sobre los cuadros para visualizar otros cuadros.
- 2 Conectar y desconectar el equipo.
 - Pulse el símbolo táctil "ON" para conectar el equipo.
 - Pulse el símbolo táctil "OFF" para desconectar el equipo.
- 3 Indicación del estado de la conexión EGC
 - La indicación de estado se ilumina verde:
 - La conexión entre el equipo EGC y la InScenio EGC Controller está establecida.
 - La indicación de estado se ilumina gris y la imagen del producto tiene un fondo gris:
 - Ninguna conexión entre el equipo EGC y InScenio EGC Controller. (→ Eliminación de fallos)
- 4 Indicación de los mensajes del sistema
 - Muestra el último mensaje del sistema.
 - Pulse el mensaje del sistema y manténgalo pulsado 1 segundo para indicar y reponer todos los mensajes del sistema.
 - Se abre una ventana de diálogo con una lista de todos los mensajes del sistema producidos.
 - Los mensajes del sistema se borran automáticamente después de la eliminación de la causa o se tienen que confirmar por medio del campo de diálogo.
 - Las instrucciones de uso del equipo ProfiClear incluye descripciones detalladas sobre las posibles causas y la solución.

¿Preguntas, problemas, partes faltantes?

Before returning to your retailer, call us at 1-866-627-3435, 8 a.m.-6 p.m., EST, Monday-Friday, or email Antes de regresar con su vendedor, llame al 1-866-627-3435 de 8 am a 6 pm, hora del este, de lunes a viernes, o envíenos un correo electrónico a customer@oase-livingwater.com. O visite nuestra página web www.oase-livingwater.com



Temperatura actual del agua en °C
· Sólo indicación.



Cantidad de procedimientos de limpieza en las últimas 24 horas
· Se indica la suma de los procedimientos de limpieza automáticos y en función del tiempo.
· El valor se almacena en el control del filtro.

INDICACIÓN:

La autocomprobación del sistema de filtración supervisa la limpieza automática. La comprobación se realiza de forma continua en 2 ciclos de 24 horas. La comprobación sólo está activa a partir de una temperatura del agua >12 °C. Por causa del examen se pueden indicar valores muy diferentes.

Primer ciclo de 24 horas

- El ciclo se repite después del transcurso si se reconoce como mínimo un procedimiento de limpieza automático.
- Si no se reconoce ningún procedimiento de limpieza automático comienza el segundo ciclo de 24 horas después del transcurso del ciclo.

Segundo ciclo de 24 horas

La limpieza en función del tiempo está desactivada. Con esto se reduce la cantidad de los procedimientos de limpieza.

- Si se reconoce como mínimo un procedimiento de limpieza automático arranca de nuevo el primer ciclo de 24 horas después del transcurso del ciclo.
- Si no se reconoce ningún procedimiento de limpieza automático se activa el mensaje del sistema **ER22** después del transcurso del ciclo. La limpieza en función del tiempo arranca de nuevo.
 - Si se ejecuta ahora un procedimiento de limpieza automático arranca de nuevo el primer ciclo de 24 horas. El mensaje del sistema **ER22** se repone automáticamente.





Cantidad de procedimientos de limpieza en total
· Se indica la suma de los procedimientos de limpieza automáticos, manuales y en función del tiempo.
· El valor se almacena en el control del filtro.



Limpieza manual
Procedimiento de limpieza activado de forma manual.

Proceda de la forma siguiente:

1. Pulse  para arrancar el procedimiento.
 - Cada procedimiento de limpieza activo (automático, en función del tiempo o manual) se para.
2. Pulse de nuevo  para interrumpir el procedimiento.



Tiempo de limpieza "Cleaning" (CL)

El ajuste cambia la duración del procedimiento de limpieza. Un tiempo de limpieza más largo es necesario si la suciedad sale con problemas. Esto puede ser p. ej. necesario si las tuberías de salida montadas son muy largas o tienen muchos codos o si el medio transportado es muy sucio y pegajoso (p. ej. en los períodos de freza).

- Un tiempo de limpieza prolongado aumenta el consumo de agua. Generalmente es suficiente un ajuste básico de 10 s (se corresponde con aprox. un $\frac{7}{8}$ de giro del tambor).

Proceda de la forma siguiente:

- Toque y deslice el botón del regulador deslizante para ajustar el tiempo.
 - Gama ajustable: 10 a 30 s.



Tiempo de limpieza prolongado "Extra Cleaning" (EC)

El tiempo de limpieza prolongado después de cada 20 ciclos de limpieza evita acumulaciones más gruesas en el canal de suciedad o el sistema de tuberías. De esta forma el sistema de tuberías se limpia en intervalos regulares.

En caso que la composición de la suciedad sea desfavorable y cause acumulaciones, la tubería se puede enjuagar adicionalmente con agua para prolongar el tiempo de limpieza.

Proceda de la forma siguiente:

- Toque y deslice el botón del regulador deslizante para ajustar el tiempo.
 - Gama ajustable: 10 a 60 s.



Limpieza en función del tiempo "Interval" (IN)

Además de la limpieza automática se puede ajustar adicionalmente una limpieza en función del tiempo. Esta función es especialmente conveniente para los estanques con peces. Esto garantiza también en caso de poca suciedad que los excrementos producidos siempre se extraigan del circuito de agua antes de que se desprendan las sustancias nutritivas.

La limpieza en función del tiempo no tiene ninguna influencia en la limpieza automática que arranca a un nivel muy bajo del agua. Después de cada limpieza automática el intervalo de tiempo se repone y el tiempo transcurre de nuevo.

Proceda de la forma siguiente:

- Toque y deslice el botón del regulador deslizante para ajustar el tiempo.
 - Gama ajustable: 0; 3 a 60 minutos
 - 0 minutos: La función está desactivada.
 - Ajuste básico: 20 minutos (el ajuste óptimo para la mayoría de los casos de aplicación).



Ajustes básicos

El control se repone a los ajustes básicos.

- Se reescriben todos los valores ajustados de forma individual.
- Se ajustan los siguientes valores:
 - Tiempo de limpieza CL: 10 s
 - Tiempo de limpieza prolongado EC: 20 s
 - Intervalo de la limpieza en función del tiempo IN: 20 minutos

¿Preguntas, problemas, partes faltantes?

Before returning to your retailer, call us at 1-866-627-3435, 8 a.m.-6 p.m., EST, Monday-Friday, or email

Antes de regresar con su vendedor, llame al 1-866-627-3435 de 8 am a 6 pm, hora del este, de lunes a viernes, o envíenos un correo electrónico a customercare@oase-livingwater.com. O visite nuestra página web www.oase-livingwater.com

7.1.3 Operación de los equipos ProfiLux a través de EGC



Pantalla "Inicio"

El nombre del producto OASE se indica en la pantalla arriba a la izquierda. El equipo añadido se puede marcar claramente con un nombre individual.



EGC0020

- 1 Cuadros para la operación y la indicación de los valores actuales.
 - Pase el dedo verticalmente sobre los cuadros para visualizar otros cuadros.
- 2 Conectar y desconectar el equipo.
 - Pulse el símbolo táctil "ON" para conectar el equipo.
 - Pulse el símbolo táctil "OFF" para desconectar el equipo.
- 3 Seleccionar el equipo para la operación y la indicación de los valores actuales o cambiar el símbolo del proyector de luz
 - Seleccionar el equipo para la operación y la indicación de los valores actuales
 - Pulse el símbolo del proyector de luz para seleccionar un equipo para la operación deseada y la indicación de los valores actuales.
 - Pulse de nuevo el símbolo del proyector de luz para deseleccionar un equipo.
 - Cambiar el símbolo del proyector de luz
 - iOS:
 - Pulse el símbolo del proyector de luz y manténgalo pulsado 2 segundos para seleccionar una foto de la biblioteca, sacar una foto con la cámara integrada o borrar la foto.
 - Android:
 - Pulse el símbolo del proyector de luz y manténgalo pulsado 2 segundos para sacar una foto con la cámara integrada o borrar la foto.



Ajuste de la claridad

La claridad se ajusta para todos los proyectores de luz LED seleccionados.

Proceda de la forma siguiente:

- Toque y deslice el botón del regulador deslizante para ajustar la claridad.
 - La claridad ajustada se indica en %.
 - 0 %: Proyector de luz LED OFF.
 - 100 %: Claridad máxima.



Ajuste del color

El color se ajusta para todos los proyectores de luz LED seleccionados.

Proceda de la forma siguiente:

1. Pulse .
 - Un cuadro de diálogo se abre.
2. Pulse el color deseado de un anillo de color o pase el dedo para seleccionar el color.
 - Pulsando el círculo interior blanco se selecciona el color "blanco".
3. Pulse para tomar el ajuste.
4. Pulse para interrumpir el procedimiento.



Ajuste del show

La función de show tiene varias Scenen con diferentes coreografías de luz. El show se ajusta para todos los proyectores de luz LED seleccionados.

Proceda de la forma siguiente:

1. Pulse para conectar la función de show.
 - Si está conectada la función de show se visualiza la Scene actual.
2. Para cambiar la Scene toque el número de la Scene y manténgalo pulsado 2 segundos.
 - Un cuadro de diálogo se abre.
 - Para la selección están a disposición diferentes Scene.
3. Seleccione la Scene deseada.
4. Pulse para tomar el ajuste.
 - El número de la Scene se indica en el cuadro.
5. Pulse para interrumpir el procedimiento.



Ajuste de la velocidad del show

Se ajusta la velocidad con la cual transcurre el show seleccionado. El show se repite continuamente.

Proceda de la forma siguiente:

- Toque y deslice el botón del regulador deslizante para ajustar la velocidad.
 - Gama ajustable: 1 a 100

¿Preguntas, problemas, partes faltantes?

Before returning to your retailer, call us at 1-866-627-3435, 8 a.m.-6 p.m., EST, Monday-Friday, or email

Antes de regresar con su vendedor, llame al 1-866-627-3435 de 8 am a 6 pm, hora del este, de lunes a viernes, o envíenos un correo electrónico a customer care@oase-livingwater.com. O visite nuestra página web www.oase-livingwater.com

7.2 Pantalla "Mis equipos"



Pantalla "Mis equipos"



EGC0019

1 Equipos ya añadidos

2 Añadir un nuevo equipo



Añadir los nombres de equipos

- Seleccione el equipo y pulse el botón táctil.



Borrar el equipo

- Seleccione el equipo y pulse el botón táctil.



7.2.1 Adición de un equipo compatible con EGC





Pantalla "Mis equipos"

En el InScenio EGC Controller se pueden añadir como máximo 10 equipos compatibles con EGC.

Proceda de la forma siguiente:

1. Pulse  para abrir la lista de los equipos de OASE disponibles.
 - InScenio EGC Controller busca automáticamente a la abertura los equipos EGC conectados. Los equipos EGC tienen que estar correctamente conectados y activados en la red EGC para que el InScenio EGC Controller pueda localizar los equipos EGC. Los equipos localizados están marcados en la lista a color y bajo el nombre del producto se encuentra "Equipo localizado".
 - Los equipos compatibles con EGC se pueden reconocer mediante el logo EGC (Easy Garden Control) en la imagen de producto.
 - Pulse  para realizar una nueva búsqueda de equipos EGC conectados.
2. Seleccione en la lista el equipo compatible con EGC.
 - Sólo se pueden añadir los equipos EGC que el InScenio EGC Controller haya localizado en la red EGC.
 - Pulse  para consultar las informaciones sobre el equipo. Si la consulta siguiente se confirma con "OK", se abre en el navegador la página de internet de OASE con las informaciones del producto.

3. Pulse  para añadir el equipo.
 - El equipo fue añadido en la lista de equipos.
4. Cambie a la vista de equipos para dar un nombre al equipo añadido.
5. Seleccione el equipo deseado en la vista general de equipos y pulse .
- Un cuadro de diálogo se abre.
6. Entre el nombre del equipo y confirme con "OK".
 - El nombre del equipo fue dado.

El procedimiento se tiene que repetir para cada equipo si hay varios equipos de un tipo.

7.2.2 Filtro ProfiClear Premium – actualización a EGC



Pantalla "Mis equipos"

El control tiene que ser compatible con EGC para poder conectar un filtro ProfiClear Premium con el InScenio EGC Controller. La compatibilidad para un filtro ProfiClear Premium más viejo se puede establecer mediante un control de actualización que se tiene que comprar por separado (número de artículo 47723). Condiciones para una conexión entre el filtro ProfiClear Premium y el InScenio EGC Controller:

- El filtro ProfiClear Premium está correctamente conectado en el control con la caja EGC.
- El control ProfiClear está correctamente conectado con el cable de conexión EGC en la InScenio EGC Controller.
- El control ProfiClear está conectado (la conexión con la red de corriente está establecida).



EGC0016







- 1 ProfiClear Controller Upgrade
 - En el primer paso se selecciona y se añade el ProfiClear Controller.
- 2 Variantes de ProfiClear Premium
 - En el segundo paso se selecciona la variante ProfiClear Premium correspondiente y se añade a la lista de equipos. Durante esto el filtro se programa automáticamente al control.

¿Preguntas, problemas, partes faltantes?

Before returning to your retailer, call us at 1-866-627-3435, 8 a.m.-6 p.m., EST, Monday-Friday, or email

Antes de regresar con su vendedor, llame al 1-866-627-3435 de 8 am a 6 pm, hora del este, de lunes a viernes, o envíenos un correo electrónico a customer-care@oase-livingwater.com. O visite nuestra página web www.oase-livingwater.com

Proceda de la forma siguiente:

- Pulse  para abrir la lista de los equipos de OASE disponibles.
 - InScenio EGC Controller busca automáticamente a la abertura los equipos EGC conectados. Los equipos EGC tienen que estar correctamente conectados y activados en la red EGC para que el InScenio EGC Controller pueda localizar los equipos EGC. Los equipos localizados están marcados en la lista a color y bajo el nombre del producto se encuentra "Equipo localizado".
 - Pulse  para realizar una nueva búsqueda de equipos EGC conectados.
 - Los equipos compatibles con EGC se pueden reconocer mediante el logo EGC (Easy Garden Control) en la imagen de producto.
- Seleccione el equipo "ProfiClear Controller Upgrade" en la lista.
 - El equipo sólo se puede añadir cuando la InScenio EGC Controller haya localizado el equipo en la red EGC.
 - Pulse  para consultar las informaciones sobre el equipo. Si la consulta siguiente se confirma con "OK", se abre en el navegador la página de internet de OASE con las informaciones del producto.
- Pulse  para añadir el equipo.
 - Un mensaje señala que un filtro ProfiClear Premium se tiene que asignar al ProfiClear Controller en el próximo paso.
- Seleccione la variante ProfiClear Premium en la lista con la que se tiene que conectar el ProfiClear Controller.
 - Las variantes de ProfiClear Premium están marcadas a color en la lista.
 - Pulse  para consultar las informaciones sobre el equipo. Si la consulta siguiente se confirma con "OK", se abre en el navegador la página de internet de OASE con las informaciones del producto.
- Pulse  para añadir el equipo.
 - El filtro ProfiClear Premium fue programado y añadido a la lista de equipos.
- Cambie a la vista de equipos para dar un nombre al equipo añadido.
- Seleccione el equipo deseado en la vista general de equipos y pulse .
 - Un cuadro de diálogo se abre.
- Entre el nombre del equipo y confirme con "OK".
 - El nombre del equipo fue dado.

7.2.3 Retirar un equipo compatible con EGC



Pantalla "Mis equipos"

Variante 1

Proceda de la forma siguiente:

- Seleccione en la lista de equipos el equipo a borrar.
- Pulse .
- Confirme la siguiente consulta con "OK".
 - El equipo fue borrado.

Variante 2

Proceda de la forma siguiente:

- Toque la línea con el equipo a borrar, manténgala pulsada y tire la línea a la izquierda.



EGC0017

- Pulse en "Borrar".
 - El equipo fue borrado.

7.3 Pantalla "Ajustes"



Pantalla "Ajustes"

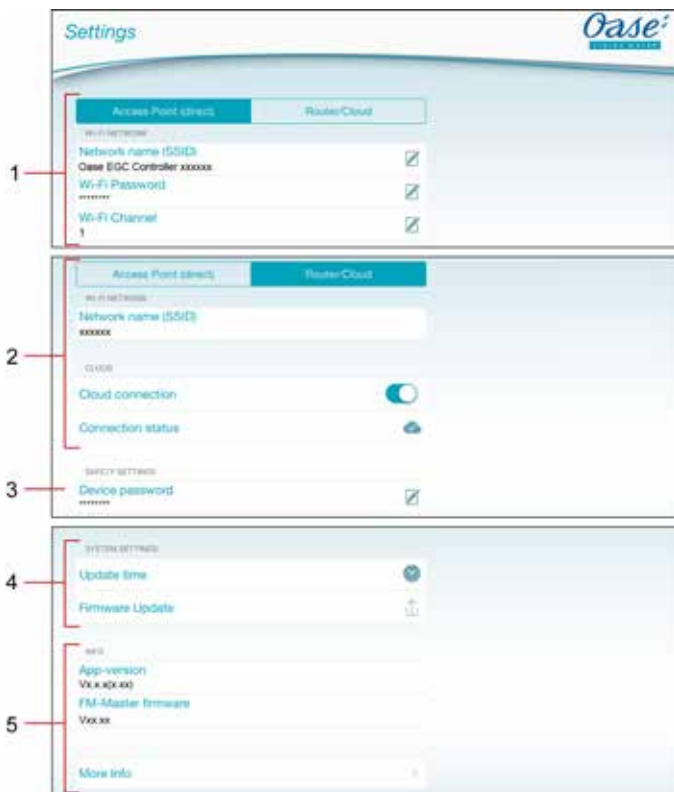







EGC0018

- 1 Con el botón **Access Point (direct)** se arranca el InScenio EGC Controller en el modo Access-Point. En este modo, el teléfono inteligente/ la tableta está unido a través de la WIFI "Oase EGC Controller <xxxxxx>" directamente con la InScenio EGC Controller.
 - Nombre de la red (SSID)
 - El equipo pone a disposición una red inalámbrica (WIFI) con el nombre de red indicado con la cual el teléfono inteligente/ la tableta está conectado directamente.
 - El nombre de red en el ajuste de fábrica se encuentra en la etiqueta adhesiva del InScenio EGC Controller.
 - El nombre de red se cambia a través del símbolo táctil . Los últimos seis caracteres "xxxxxx" son específicos del equipo y son fijos.
 - Palabra de acceso WIFI
 - La palabra de acceso "oase1234" del ajuste de fábrica se encuentra en la etiqueta adhesiva del InScenio EGC Controller.
 - A través del símbolo táctil se cambia la palabra de acceso WIFI de la conexión WIFI directa (Access Point).
 - Canal WIFI

¿Preguntas, problemas, partes faltantes?

Before returning to your retailer, call us at 1-866-627-3435, 8 a.m.-6 p.m., EST, Monday-Friday, or email Antes de regresar con su vendedor, llame al 1-866-627-3435 de 8 am a 6 pm, hora del este, de lunes a viernes, o envíenos un correo electrónico a customer@oase-livingwater.com. O visite nuestra página web www.oase-livingwater.com

- Si el canal ajustado está cargado por otros participantes de radio, existe la posibilidad de seleccionar otro canal.
 - Las interferencias de la conexión WIFI se pueden eliminar posiblemente seleccionando otros canal.
- 2 Con el botón **Router/Cloud** se arranca el InScenio EGC Controller en el modo de router/ cloud. En este modo está conectado el InScenio EGC Controller con una WIFI disponible de un router. Para la operación, el teléfono inteligente/ la tableta tiene que estar conectado con la misma WIFI.
 (→ Establecer la conexión al router WIFI mediante WPS (modo de router/ cloud))
 (→ Establecimiento manual de la conexión al router WIFI (modo de router/ cloud))
- Nombre de la red (SSID)
 - Muestra la red WIFI con la cual está conectado el InScenio EGC Controller.
 - Conexión de cloud
 - A través del símbolo táctil  se conecta el InScenio EGC Controller Cloud con el cloud de OASE o se separa. (→ Activación de la conexión de cloud)
 - Estado de la conexión
 - El  InScenio EGC Controller Cloud está conectado con el cloud de OASE.
 - El  InScenio EGC Controller Cloud no tiene ninguna conexión al cloud de OASE.
- 3 Palabra de acceso del equipo
- A través del símbolo táctil  se entrega una nueva palabra de acceso del equipo. Para el cambio se tiene que entrar la palabra de acceso actual del equipo.
- 4 Ajustes del sistema
- A través del símbolo táctil  se actualiza la hora del sistema del InScenio EGC Controller a la hora del equipo de mando.
 - El firmware se actualiza a través del símbolo táctil .
 - Para la actualización se tiene que entrar la palabra de acceso actual del equipo.
- 5 Indicación de las informaciones del equipo.

7.3.1 Establecer la conexión al router WIFI mediante WPS (modo de router/ cloud)



Pantalla "Ajustes"

Condición:

- El teléfono inteligente está conectado/ la tableta está conectada directamente (modo de Access Point) con el InScenio EGC Controller. (→ Establecer la conexión WIFI directa (modo de Access-Point))
- Compatibilidad con los siguientes estándares de WIFI: 802.11n+g+b
 - Exclusivamente en la gama de frecuencia de 2,4 GHz.

Proceda de la forma siguiente:

1. Pulse **Router/Cloud**.
2. Seleccione "WPS" en la consulta.
 - El WPS se activa. Active el WPS en el router WIFI dentro de 2 minutos. Lea las instrucciones del router si fuera necesario.
 - La conexión está establecida cuando el LED en la InScenio EGC Controller parpadea lentamente verde (2 segundos ON, 1 segundo OFF).
3. Conecte el teléfono inteligente/ la tableta con la WIFI del router.
 - La aplicación "OASE Easy Control" se puede conectar ahora a través del router con el InScenio EGC Controller.
 - El InScenio EGC Controller se puede controlar ahora a través de la aplicación "OASE Easy Control".

7.3.2 Establecimiento manual de la conexión al router WIFI (modo de router/ cloud)



Pantalla "Ajustes"

Condición:

- El teléfono inteligente está conectado/ la tableta está conectada directamente (modo de Access Point) con el InScenio EGC Controller. (→ Establecer la conexión WIFI directa (modo de Access-Point))
- Compatibilidad con los siguientes estándares de WIFI: 802.11n+g+b
 - Exclusivamente en la gama de frecuencia de 2,4 GHz.

Proceda de la forma siguiente:

1. Pulse **Router/Cloud**.
2. Seleccione "Conexión manual" en la consulta.
3. Entre el nombre de red (SSID) del router.
4. Entre la palabra de acceso y confirme con "OK".
 - El InScenio EGC Controller informa el establecimiento de la conexión mediante el LED amarillo parpadeante.
 - La conexión está establecida cuando el LED en el InScenio EGC Controller parpadea lentamente verde (2 segundos ON, 1 segundo OFF).
5. Conecte el teléfono inteligente/ la tableta con la WIFI del router.
 - La aplicación "OASE Easy Control" se puede conectar ahora a través del router con el InScenio EGC Controller
 - El InScenio EGC Controller se puede controlar ahora a través de la aplicación "OASE Easy Control".

7.3.3 Cambio del nombre de red



Pantalla "Ajustes"

El cambio sólo se puede realizar en el modo de Access-Point. (→ Establecer la conexión WIFI directa (modo de Access-Point))

Proceda de la forma siguiente:

1. Pulse al lado de "Nombre de red (SSID)" en .
 - Se pregunta la palabra de acceso del equipo.
2. Entre el nuevo nombre de red y confirme con "Cambiar".
 - El InScenio EGC Controller avisa el cambio exitoso con un LED iluminado en amarillo.
 - La conexión de WIFI al InScenio EGC Controller se separa y rearranca.
3. Establezca la conexión WIFI con el nuevo nombre de red.

7.3.4 Cambio de la palabra de acceso de WIFI



Pantalla "Ajustes"

El cambio sólo se puede realizar en el modo de Access-Point. (→ Establecer la conexión WIFI directa (modo de Access-Point))

Proceda de la forma siguiente:

1. Pulse  al lado de "Palabra de acceso de WIFI".
 - Se pregunta la palabra de acceso del equipo.
2. Entre la nueva palabra de acceso de WIFI, repita la entrada y confirme con "Cambiar".
 - El InScenio EGC Controller avisa el cambio exitoso con un LED iluminado en amarillo.
 - La conexión de WIFI al InScenio EGC Controller se separa y rearranca.
3. Establezca la conexión WIFI con la nueva palabra de acceso.

¿Preguntas, problemas, partes faltantes?

Before returning to your retailer, call us at 1-866-627-3435, 8 a.m.-6 p.m., EST, Monday-Friday, or email

Antes de regresar con su vendedor, llame al 1-866-627-3435 de 8 am a 6 pm, hora del este, de lunes a viernes, o envíenos un correo electrónico a customercare@oase-livingwater.com. O visite nuestra página web www.oase-livingwater.com

Es posible que la autenticación produzca un error después del cambio de la palabra de acceso de WIFI en un teléfono inteligente/ una tableta con Android, porque la nueva palabra de acceso no se pregunta de forma automática. Acción correctora:

- Seleccione el nombre de red en los ajustes de WIFI del teléfono inteligente/ la tableta y entre la nueva palabra de acceso de WIFI.
- Borre la WIFI en el teléfono inteligente/ la tableta, seleccione de nuevo la WIFI y conéctela.

7.3.5 Activación de la conexión de cloud



Pantalla "Ajustes"

Los equipos EGC que están conectados en InScenio FM-Master EGC se pueden controlar desde cualquier lugar a través del portal web de OASE. Para esto tiene que estar conectado InScenio FM-Master EGC con el cloud de OASE y se tiene que añadir después en el portal web. Para añadir InScenio FM-Master EGC en el portal web se requieren el número de serie del equipo y la palabra de acceso del equipo.

Condición:

El establecimiento de una conexión al cloud de OASE sólo es posible con el InScenio EGC Controller Cloud y el modo de router/ cloud.

(→ Establecer la conexión al router WIFI mediante WPS (modo de router/ cloud))

(→ Establecimiento manual de la conexión al router WIFI (modo de router/ cloud))



Proceda de la forma siguiente:

1. Pulse  en cloud para activar la conexión de cloud.
 - Se abre un campo de diálogo que muestra el número de serie del equipo. Anote el número de serie del equipo. Se necesita para añadir el InScenio EGC Controller Cloud en el portal web.

En el teléfono inteligente o la tableta

2. Entre en el navegador web la dirección www.oase-livingwater.com/na/egc para llamar el portal web de OASE.
3. Regístrese en el portal web.
 - Para el registro es necesario un proceso de registro único.
4. Añada el CloudInScenio EGC Controller en el portal web.
 - Se requiere el número de serie del equipo (se indica a la activación de la conexión del cloud).
 - Se requiere la palabra de acceso del equipo (fue fijada a la puesta en marcha). La palabra de acceso del equipo se puede modificar. (→ Cambio de la palabra de acceso del equipo)

En la aplicación "OASE Easy Control"

5. Compruebe el estado de la conexión en el menú "Ajustes" en "Cloud".
 - El  InScenio EGC Controller Cloud está conectado con el cloud de OASE.
 - El  InScenio EGC Controller Cloud no tiene ninguna conexión al cloud de OASE.
 - El establecimiento de la conexión puede durar algunos minutos en dependencia de la conexión de Internet.

7.3.6 Cambio de la palabra de acceso del equipo



Pantalla "Ajustes"

La palabra de acceso del equipo protege InScenio EGC Controller contra un acceso no autorizado. Se fija durante la puesta en marcha, pero se puede cambiar.

Si se ha olvidado la palabra de acceso del equipo se tienen que reponer los ajustes de red o restablecer los ajustes de fábrica. Cuando se establezca la conexión entre el InScenio EGC Controller y la aplicación "OASE Easy Control" se tiene que fijar de nuevo una palabra de acceso del equipo.

- La palabra de acceso del equipo se necesita para
 - añadir el InScenio EGC Controller en el portal web,
 - cambiar el SSID o la palabra de acceso de WIFI en el modo de Access-Point.
- La palabra de acceso del equipo se borra automáticamente
 - a la actualización del firmware,
 - a la reposición de los ajustes de fábrica (→ Reposición de los ajustes de la red),
 - al restablecimiento de los ajustes de fábrica (→ Restablecimiento de los ajustes de fábrica).

Proceda de la forma siguiente:

1. Pulse  al lado de "Palabra de acceso del equipo".
 - Se pregunta la palabra de acceso vieja del equipo.
2. Entre la palabra de acceso vieja del equipo y confirme con "OK".
3. Entre una palabra de acceso nueva del equipo, repita la entrada y confirme con "OK".

El InScenio EGC Controller Cloud se bloquea automáticamente en el portal web de OASE después de un cambio de la palabra de acceso del equipo.

- InScenio FM-Master EGC se tiene que borrar en el portal web y añadir de nuevo a continuación. Para esto se requieren el número de serie del equipo y la palabra de acceso nueva del equipo.
-

7.3.7 Actualización de la hora del sistema



Pantalla "Ajustes"

Proceda de la forma siguiente:

1. Pulse  al lado de "Actualizar hora".
 - El símbolo táctil está activo cuando la hora del sistema del InScenio EGC Controller diverge de la hora del equipo de mando.
 - La hora se actualiza sólo cuando el símbolo táctil está activo.
2. Confirme la pregunta con "OK".

¿Preguntas, problemas, partes faltantes?

Before returning to your retailer, call us at 1-866-627-3435, 8 a.m.-6 p.m., EST, Monday-Friday, or email

Antes de regresar con su vendedor, llame al 1-866-627-3435 de 8 am a 6 pm, hora del este, de lunes a viernes, o envíenos un correo electrónico a customercare@oase-livingwater.com. O visite nuestra página web www.oase-livingwater.com

7.3.8 Actualización del firmware



Pantalla "Ajustes"

Durante la actualización del firmware InScenio EGC Controller cambia al modo de actualización del firmware y pone a disposición una nueva red. Para la instalación de la actualización se tiene que conectar el teléfono inteligente/ la tableta con esta red.

Condiciones para una actualización sin errores del firmware:

- Las otras conexiones WIFI al InScenio EGC Controller están separadas.
- La conexión WIFI tiene una muy buena intensidad de señal.
- La aplicación "OASE Easy Control" no se finaliza durante la actualización.
- El modo de ahorro de energía del teléfono inteligente/ la tableta está desactivado.
- La batería del teléfono inteligente/ la tableta está suficientemente cargada. La actualización dura hasta 2 minutos.
- La alimentación de corriente del InScenio EGC Controller no se interrumpe.

Proceda de la forma siguiente:

1. Pulse  al lado de „InScenio EGC Controller Firmware“.
 - El símbolo táctil sólo se indica si está disponible una actualización.
2. Confirme las indicaciones para una actualización sin errores del firmware.
 - El InScenio EGC Controller cambia al modo de actualización del firmware. El LED en el InScenio EGC Controller se ilumina amarillo.
 - El InScenio EGC Controller pone a disposición la red „OASE_EGC_UPDATE_XXXXXX“.
 - Se indica una instrucción para el cambio de la red.
3. Conecte el teléfono inteligente/ la tableta con la red „OASE_EGC_UPDATE_XXXXXX“.
 - En caso de consulta use la palabra de acceso estándar del InScenio EGC Controller (véase la etiqueta adhesiva en el equipo).
4. Cambie a la pantalla "Ajustes" de la aplicación y confirme la instrucción.
 - La actualización se inicia.
 - El transcurso de la actualización se indica.
 - Durante la actualización, el LED InScenio EGC Controller se ilumina amarillo y verde.
5. Después de la actualización exitosa conecte el teléfono inteligente/ la tableta con la WIFI del InScenio EGC Controller.

7.3.9 Indicación de las informaciones del equipo



Pantalla "Ajustes"

Informaciones indicadas:

- Versión de la aplicación OASE Easy Control
- Versión de firmware del InScenio EGC Controller

Pulse "Otras informaciones" para indicar las informaciones siguientes:

- Número de serie de la InScenio EGC Controller
- Dirección IP local
- Dirección IP de la InScenio EGC Controller
- Pulse [Informaciones del producto / FAQ](#) para obtener en la página web de OASE más informaciones sobre el producto y recibir ayuda en caso de problemas.

7.3.10 Reposición de los ajustes de la red

Los ajustes de la red se reponen al estado de suministro. Las entradas almacenadas de la biblioteca del equipo y del temporizador se mantienen.

Proceda de la forma siguiente:

5 H

1. Mantenga pulsada la tecla Reset aprox. 5 segundos.

- El LED en el InScenio EGC Controller parpadea primero rápidamente verde y se ilumina después amarillo para confirmar el borrado de los ajustes de la red.
- Los ajustes de fábrica se han repuesto cuando el LED en el InScenio EGC Controller se ilumina verde.
- El nombre de la red (SSID) y la palabra de acceso del router WIFI fueron borrados.
- La palabra de acceso de WIFI del InScenio EGC Controller fue respuesta al ajuste de fábrica.
- La palabra de acceso del equipo fue borrada.
- El InScenio EGC Controller arranca en el modo de Access-Point y se puede conectar ahora directamente con el teléfono inteligente/ la tableta.

7.3.11 Restablecimiento de los ajustes de fábrica

El estado de suministro de InScenio EGC Controller se restablece. Todos los datos entrados se pierden.

Proceda de la forma siguiente:

5 H

1. Mantenga pulsada la tecla Reset aprox. 10 segundos.

- El LED en el InScenio EGC Controller parpadea primero rápidamente verde y se ilumina después rápidamente amarillo para confirmar el borrado de los ajustes de la red.
- Los ajustes de fábrica están restablecidos cuando el LED se ilumina verde.
- El nombre de la red (SSID) y la palabra de acceso del router WIFI fueron borrados.
- La palabra de acceso de WIFI del InScenio EGC Controller fue respuesta al ajuste de fábrica.
- La palabra de acceso del equipo fue borrada.
- La lista de equipos fue borrada.
- El InScenio EGC Controller arranca en el modo de Access-Point y se puede conectar ahora directamente con el teléfono inteligente/ la tableta.

8 Eliminación de fallos

8.1 Tabla de fallos

Fallo	Causa	Acción correctora
La conexión WIFI no se restablece a pesar que el nombre de red se indica en los ajustes WIFI.	El teléfono inteligente/ la tableta no puede actualizar los datos de conexión entrados para la red.	iOS: · Seleccione la red y pulse i . · Pulse "Ignorar esta red" para eliminar la red. · Establezca después de nuevo la conexión con la red. Android: · Seleccione la red y pulse en "Eliminar" para eliminar la red. · Establezca después de nuevo la conexión con la red.
	El estándar WIFI ajustado en el router no es compatible con la InScenio EGC Controller	El InScenio EGC Controller apoya los estándares WIFI 802.11n+g+b (exclusivamente en la gama de frecuencia de 2,4 Ghz). · Si fuera necesario, active el estándar WIFI correcto en el router (véase las instrucciones de operación del router).
La InScenio EGC Controller no reacciona a los comandos.	WIFI en el teléfono inteligente/ la tableta está desactivada	Active WIFI en el teléfono inteligente/ la tableta y establezca la conexión al InScenio EGC Controller

¿Preguntas, problemas, partes faltantes?

Before returning to your retailer, call us at 1-866-627-3435, 8 a.m.-6 p.m., EST, Monday-Friday, or email

Antes de regresar con su vendedor, llame al 1-866-627-3435 de 8 am a 6 pm, hora del este, de lunes a viernes, o envíenos un correo electrónico a customer@oase-livingwater.com. O visite nuestra página web www.oase-livingwater.com

Fallo	Causa	Acción correctora
	Fuentes de interferencias entre el teléfono inteligente/ la tableta y el InScenio EGC Controller	<ul style="list-style-type: none"> · Reduzca la distancia entre el teléfono inteligente/ la tableta y el InScenio EGC Controller · Seleccione otro lugar para la operación · Garantice una buena visibilidad entre la InScenio EGC Controller y el teléfono inteligente/ la tableta. · En caso de una conexión WIFI directa (Access Point) entre la InScenio EGC Controller y el teléfono inteligente/ la tableta, seleccione otro canal WIFI (→ Pantalla "Ajustes")
	Distancia muy grande entre el teléfono inteligente/ la tableta y la InScenio EGC Controller	<ul style="list-style-type: none"> · Reduzca la distancia, no sobrepase el alcance máximo de 260 ft (80 m) · Emplee un repetidor comercial para aumentar el alcance.
	La alimentación de corriente del InScenio EGC Controller está interrumpida.	Establezca la alimentación de corriente <ul style="list-style-type: none"> · El LED verde se ilumina · El LED verde parpadea cuando está establecida la conexión WIFI.
	Receptor en el InScenio EGC Controller defectuoso	Póngase en contacto con el personal de servicio de OASE
	La aplicación "OASE Easy Control" está obsoleta.	Instale la aplicación actual "OASE Easy Control" en el teléfono inteligente/ la tableta.
	El sistema operativo del teléfono inteligente/ la tableta está obsoleto.	Actualice el sistema operativo.
InScenio EGC Controller conmuta a la hora errónea	La hora del sistema del InScenio EGC Controller no coincide con la hora real	Actualice la hora del sistema a la hora del equipo de mando. (→ Actualización de la hora del sistema)
El equipo EGC añadido no reacciona a los comandos.	Línea de datos interrumpida	Compruebe las conexiones EGC
	Equipo EGC sin alimentación de corriente	Establezca la alimentación de corriente
Ninguna conexión entre el equipo EGC y InScenio EGC Controller.	Línea de datos interrumpida	Compruebe las conexiones EGC
	Equipo EGC sin alimentación de corriente	Establezca la alimentación de corriente
El LED amarillo se ilumina	La InScenio EGC Controller se encuentra en el modo de actualización del firmware.	Conéctelo con la WIFI „OASE_UPDATE_xxxxxx" o „OASE_UPDATE_EGC_xxxxxx" e inicie la actualización del firmware a través de la aplicación
El LED amarillo parpadea lentamente (2 segundos ON, 1 segundo OFF).	La InScenio EGC Controller busca una conexión WIFI al router.	<ul style="list-style-type: none"> · Reduzca la distancia, no sobrepase el alcance máximo de 260 ft (80 m) · Elimine las fuentes de fallos que debilitan la señal WIFI (p. ej. otros participantes de radio, diferencias de altura). · Conecte el router WIFI. · Active la función WIFI en el router. · Si el router ya no existe o está defectuoso, reponga los ajustes de red de la InScenio EGC Controller para poder activarlo directamente en el modo Access-Point (→ Reposición de los ajustes de la red) · Conecte la InScenio EGC Controller con otro router (→ Establecer la conexión WIFI)
El LED rojo parpadea.	Error interno	<ul style="list-style-type: none"> · Separe la alimentación de corriente, espere 10 segundos, restablezca la alimentación de corriente. · Reponga el InScenio EGC Controller al ajuste de fábrica.
El equipo no arranca, el LED rojo parpadea	No fue encontrado ningún firmware.	Arrancar el modo de actualización del firmware de forma manual (→ Arranque manual del modo de actualización del firmware)

8.2 Arranque manual del modo de actualización del firmware

Proceda de la forma siguiente:

5 H

1. Separe la alimentación de corriente.
2. Mantenga pulsada la tecla Reset.
3. Restablezca la alimentación de corriente mientras se pulsa la tecla de reset.
4. Suelte la tecla Reset después de aprox. 2 segundos.
 - El InScenio EGC Controller cambia al modo de actualización del firmware. El LED en el InScenio EGC Controller se ilumina amarillo.
5. Establezca con el teléfono inteligente/ la tableta una conexión WIFI con la WIFI OASE_EGC_UPDATE_XXXXXX.
6. Arranque la actualización del firmware a través de la aplicación. (→ Actualización del firmware)
 - La actualización se inicia.
 - El transcurso de la actualización se indica.
 - El LED en el InScenio EGC Controller parpadea amarillo y verde.

9 Limpieza y mantenimiento



ADVERTENCIA

La tensión eléctrica puede causar graves lesiones o la muerte.

- Saque la clavija de la red antes de trabajar en el equipo.

9.1 Limpieza del equipo

Limpie el equipo con un paño suave, limpio y seco. No emplee por ninguna razón productos de limpieza o soluciones químicas agresivas, porque se puede corroer la carcasa o mermar el funcionamiento.

10 Piezas de recambio

El equipo se mantiene seguro y trabaja de forma fiable con las piezas originales de OASE. Consulte los dibujos de piezas de recambio y las piezas de recambio en nuestra página web.



www.oase-livingwater.com/piezasderepuesto

11 Desecho



INDICACIÓN



Está prohibido desechar este equipo en la basura doméstica.



- Inutilice el equipo cortando el cable y entréguelo al sistema de recogida previsto.

¿Preguntas, problemas, partes faltantes?

Before returning to your retailer, call us at 1-866-627-3435, 8 a.m.-6 p.m., EST, Monday-Friday, or email

Antes de regresar con su vendedor, llame al 1-866-627-3435 de 8 am a 6 pm, hora del este, de lunes a viernes, o envíenos un correo electrónico a customercare@oase-livingwater.com. O visite nuestra página web www.oase-livingwater.com

EN	Connection /interface	Mains voltage	Length of power cable	Length of 12-V-cable	Length of EGC cable	WiFi frequency / max. range	Dimensions	Weight
FR	Raccord/Interface	Tension de raccordement	Longueur du câble secteur	Longueur de câble 12 V	Longueur de câble EGC	Fréquence WiFi / portée max.	Dimensions	Poids
ES	Conexión/ Interfaz	Tensión de conexión	Longitud cable de red	Longitud cable de 12 V	Longitud cable EGC	Frecuencia WiFi / alcance máximo	Dimensiones	Peso
	EGC	12 V AC	—	6.6 ft (2 m)	6.6 ft (2 m)	2.4 GHz / 260 ft (80 m)	5.1 x 3.5 x 1.6 in (130 x 90 x 40 mm)	2 lb (0.9 kg)
	—	120 V AC, 60 Hz	6.6 ft (2 m)	—	—	—	6.5 x 2 x 1.4 in (165 x 50 x 35 mm)	1.2 lb (0.55 kg)

	IP 68 		
EN	Dust tight. Submersible to 0.1 m depth.	Do not dispose of together with household waste!	Read the operating instructions
FR	Imperméable aux poussières. Étanche à l'eau jusqu'à une profondeur de 0.1 m	Ne pas recycler dans les ordures ménagères !	Lire la notice d'emploi
ES	A prueba de polvo. Impermeable al agua hasta 0.1 m de profundidad	¡No deseches el equipo en la basura doméstica!	Lea las instrucciones de uso



OASE North America Inc. · www.oase-livingwater.com

CE

72916/01-19