

TELSA[®] 50

RECHARGEABLE POOL VACUUM

USER MANUAL

ASPIRATEUR RECHARGEABLE SANS FIL

MANUEL D'EMPLOI

LIMPIAFONDOS RECARGABLE INALÁMBRICO

MANUAL DE USUARIO

OPLAADBARE BODEMZUIGER

HANDLEIDING

WIEDER AUFLADBARER POOLSAUGER

BEDIENUNGSANLEITUNG

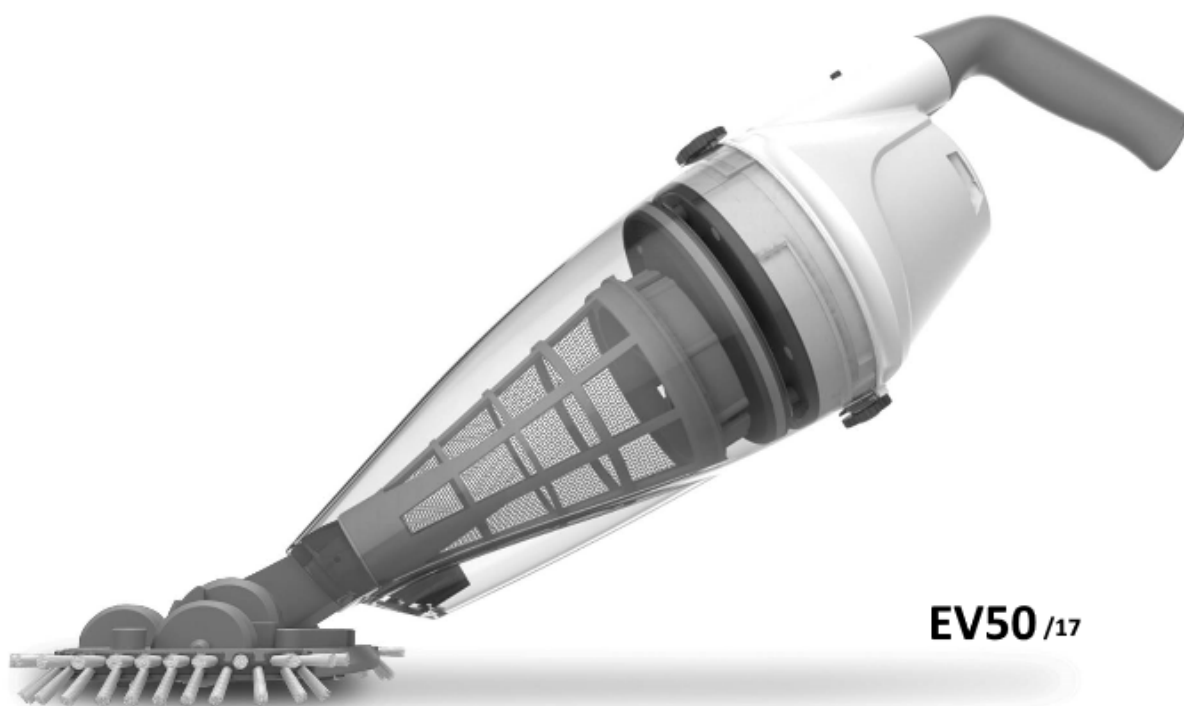

 **KOKIDO[®]**
Pool Product Innovations

Table Of Contents

PARTS DIAGRAM	P.6
SAFETY WARNINGS & INSTRUCTIONS	P.7
GETTING STARTED	P.9
Charging The Battery	P.9
Set-Up Before Use	P.11
Handle assembly	P.11
Suction head assembly	P.11
Telescopic pole (not included) assembly	P.12
Specific Telescopic pole (not included) assembly	P.12
OPERATION	P.13
EMPTYING THE FILTER	P.14
MAINTENANCE & STORAGE	P.15
BATTERY DISPOSAL	P.17
How to remove the battery pack	P.17
TROUBLESHOOTING	P.19

Remark: Product/parts photos/drawings in this manual are for demonstration only.
Product/parts in photos/drawings may vary with the model purchased.

Table des matières

DIAGRAMME DES PIÈCES	P.20
AVERTISSEMENTS DE SÉCURITÉ ET INSTRUCTIONS	P.21
DÉBUT DES OPÉRATIONS	P.23
Chargement de la batterie	P.23
Réglage avant l'utilisation	P.26
Montage de la poignée	P.26
Montage de la tête d'aspiration	P.26
Montage du manche télescopique (non inclus)	P.27
Montage du manche télescopique spécifique (non inclus)	P.27
FONCTIONNEMENT	P.27
VIDER LE FILTRE	P.29
MAINTENANCE ET STOCKAGE	P.30
ÉLIMINATION DES BATTERIES	P.31
Comment retirer le bloc de batteries	P.32
REPÉRAGE DE PANNES	P.34

Remarque: Les photos / dessins de produits / pièces de ce manuel sont uniquement à titre de démonstration. Le produit / les pièces dans les photos / dessins peuvent varier en fonction du modèle acheté.

Indice

DIAGRAMA DE LAS PARTES	P.35
AVISOS E INSTRUCCIONES DE SEGURIDAD	P.36
PRIMEROS PASOS	P.38
Carga de la batería	P.38
Montaje previo al uso	P.40
Montaje del mango	P.40
Montaje del cabezal de succión	P.41
Montaje de la pértiga telescópica (no incluido)	P.41
Montaje de la pértiga telescópica específico (no incluido)	P.42
FUNCIONAMIENTO	P.42
VACIADO DEL FILTRO	P.43
MANTENIMIENTO Y ALMACENAMIENTO	P.45
ELIMINACIÓN DE LA BATERÍA	P.46
Cómo retirar el paquete de baterías	P.47
RESOLUCIÓN DE PROBLEMAS	P.49

Observación: Las fotografías/ilustraciones del producto o de sus piezas que aparecen en este manual solo se incluyen a modo de muestra. El producto o las piezas que aparecen en las fotografías/ilustraciones pueden variar respecto al modelo adquirido.

Inhoudsopgave

ONDERDELEN OVERZICHT	P.50
VEILIGHEIDSWAARSCHUWINGEN & INSTRUCTIES	P.51
AAN DE SLAG	P.53
De batterij laden	P.53
Vorbereiding	P.55
De handgreep monteren	P.55
De zuigkop monteren	P.55
De uitschuifbare steel monteren (niet bijgeleverd)	P.56
Specifieke uitschuifbare steel monteren (niet bijgeleverd)	P.56
WERKING	P.57
DE FILTER LEEGMAKEN	P.58
ONDERHOUD EN OPSLAG	P.59
DE BATTERIJ WEGWERPEN	P.60
De accu verwijderen	P.61
PROBLEMEN OPLOSSEN	P.63

Opmerking: Foto's/tekeningen van (onderdelen van) het product in deze handleiding dienen alleen ter illustratie. Foto's/tekeningen van (onderdelen van) het product kunnen verschillen van het model dat u hebt aangeschaft.

Inhaltsverzeichnis

TEILEÜBERSICHT	S.64
SICHERHEITSHINWEISE UND -ANWEISUNGEN	S.65
ERSTE SCHRITTE	S.66
Laden der Batterie	S.66
Vorbereitung vor der Benutzung	S.70
Montage des Griffs	S.70
Montage des Saugkopfs	S.70
Montage der Teleskopstange (nicht inbegriffen)	S.71
Spezifische Montage der Teleskopstange (nicht inbegriffen)	S.71
BETRIEB	S.71
ENTLEEREN DES FILTERS	S.73
INSTANDHALTUNG UND LAGERUNG	S.74
BATTERIEENTSORGUNG	S.76
Batteriepack ausbauen	S.76
FEHLERBEHEBUNG	S.78

Hinweis: Die in dieser Anleitung aufgeführten Produkt-/Teileabbildungen dienen lediglich zur Veranschaulichung. Die in den Abbildungen dargestellten Produkte und Teile können vom erworbenen Modell abweichen.

PARTS DIAGRAM

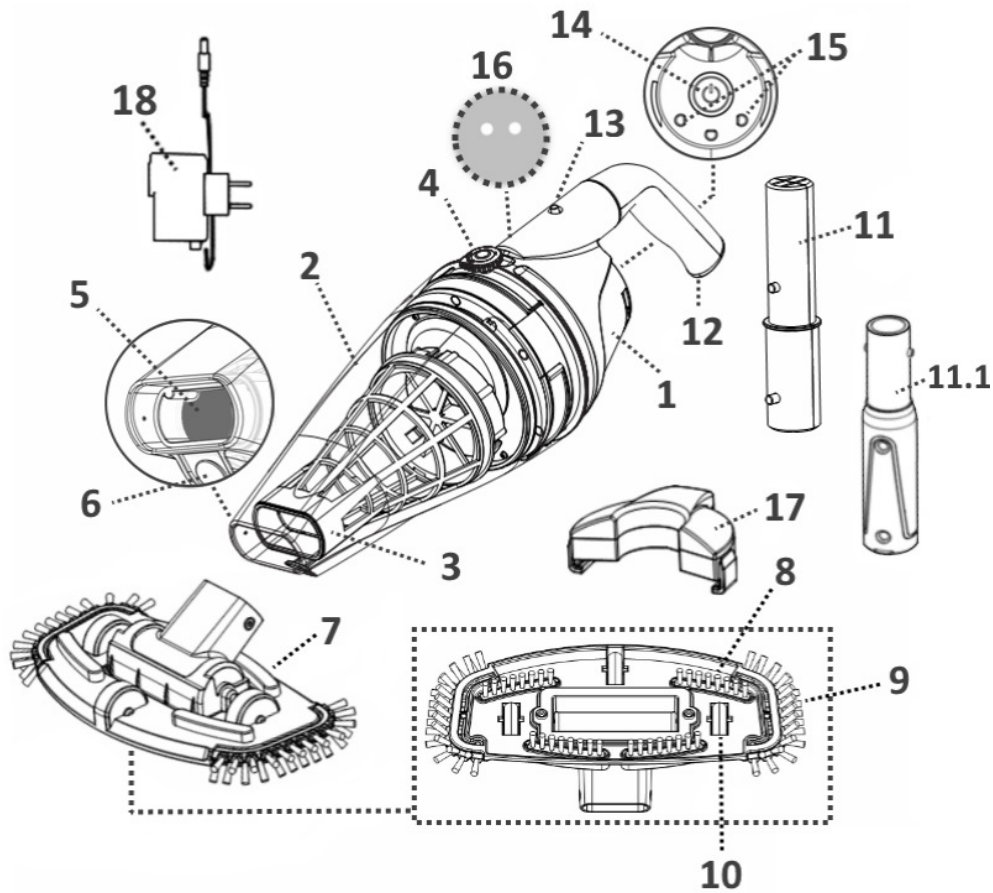

Replacement Parts Number

		Replacement Parts Number
1.	Rear body	EV50ASM03/17
2.	Transparent canister	K62900321
3.	Filter cone	K629ASM02
4.	Locking knob (on both side)	-----
5.	Suction nozzle flap	-----
6.	Water draining valve	-----
7.	Pivoting suction head (with side brushes)	EV30-11/BLU
8.	Brush X 4	EV30-ASM04/GRY
9.	Side Brush X 2	EV30-ASM05/GRY
10.	Wheel X 3	EV30-ASM07/GRY
11.	Telescopic pole connector	K629ASM13/PUR (for EU countries)
11.1	Specific telescopic pole connector	EV30-12/PUR (for Australia / New Zealand)
12.	Handle	K629ASM14/PUR
13.	Handle locking hole	-----
14.	Power ON/OFF button	-----
15.	Charging contact plate	-----
16.	Draining holes (inside handle chamber)	-----
17.	Charger base	K629ASM11
18.	External Adaptor	K62900163 K62900163/AU (for Australia/New Zealand)

Battery : Rechargeable Li-ion battery pack, 2000mAh, 11.1V, 22.2Wh

Charging voltage :12.6V DC, 1000mA

Motor: 12V DC

SAFETY WARNINGS & INSTRUCTIONS

Read and follow all instructions in this manual and on the equipment. Failure to do so could result in severe or fatal injuries.

WARNING!

- This is not a TOY. Children should be kept out of reach from this pool vacuum and its accessories.
- This pool vacuum shall not be used by children. Keep the product and its cord out of reach of children
- This pool vacuum can be used by persons with reduced physical, sensory or mental capabilities or lack of experience and knowledge if they have been given supervision or instruction concerning use of the product in a safe way and understand the hazards involved.
- Children shall not play with the product.
- Make sure the pool vacuum is fully immersed in the water before operation. The minimum water level required to operate the device must reach above the power button of the pool vacuum when it is held in a vertical position. Operating the pool vacuum when it is not immersed in the water correctly could damage the unit and void the warranty as a result.
- Maximum operating depth in water is 3 meters (10 ft).
- Maximum water temperature: 5°C (41°F) –35°C (95°F)
- DO NOT use power extension cords.
- Connect the external adaptor to a power source through a residual current device (RCD). If in doubt, consult a qualified professional electrician.
- Do not use this pool vacuum if any damage is detected.
- Replace damaged parts as soon as possible. Only use parts certified by the distributor or manufacturer.
- The external flexible cable of the external adaptor cannot be replaced, if the cord of this external adaptor is damaged, it is necessary to dispose the external adaptor and replaced by an external adaptor of the same model.
- Turn off the power, disconnect the external adaptor from the power source, and unplug the external adaptor from the charging base before detaching the pool vacuum from the charging base.
- Cleaning and user maintenance shall not be made by children.
- Disconnect the pool vacuum from the supply mains prior to cleaning, carrying out maintenance, and replacing parts.
- Detach the pool vacuum from the charging base and make sure the pool vacuum is OFF before servicing the product.
- Battery installed is a rechargeable Li-ion battery pack. Never attempt to replace the battery pack.
- The pool vacuum is only to be used with external adaptor delivered with this product.
- You should not operate this pool vacuum when people/pets are present in the water.

- DO NOT use this pool vacuum without an intact filter cone in place, as your warranty will be voided as a result.
- Suction entrapment hazard: This pool vacuum generates suction. Do not allow hair, body, or any loose parts of your clothing to make contact with the suction hole of the pool vacuum during its operation.
- Never insert body parts, clothing or other objects into the openings and moving parts of the pool vacuum.
- DO NOT use this pool vacuum to pick up any toxic substance, flammable or combustible liquids such as gasoline, or in the presence of explosive or flammable fumes.
- Never attempt in any way to disassemble this pool vacuum.
- Under no circumstances should you attempt to disassemble the pool vacuum and replace the impeller, motor, and battery by yourself.
- Never insert any object to touch the impeller.

- External adaptor and charging base:
 - For indoor use only.
 - Never use the external adaptor and charging base for anything other than charging the battery of the pool vacuum that is supplied in the same pack.
 - The external adaptor and charging base should not be used outdoors, nor exposed to rain, humidity, any liquid or heat.
 - Keep the external adaptor and charging base out of reach of children.
 - Never use the external adaptor and charging base if any damage is detected.
 - DO NOT handle the external adaptor and charging base with wet hands.
 - DO NOT handle the pool vacuum, external adaptor, and charging base while charging with wet hands and without shoes.
 - Keep the external adaptor disconnected from power when it is not in use.
 - Never attempt to open the external adaptor and charging base.
 - Make sure the pool vacuum and the charging base are completely dry before charging.

CAUTION!

- This pool vacuum is designed for underwater use only; it is not an all-purpose vacuum cleaner. DO NOT attempt to use it to clean anything other than your pool / spa.
- Use only original accessories delivered with this product.
- DO NOT use this pool vacuum right after pool-shocking. It is recommended to leave the pool circulating for at least 24-48 hours.
- It is not recommended to use this pool vacuum with another pool vacuum/cleaner simultaneously.
- Avoid picking up hard, sharp objects with this product. They may damage the pool vacuum and filter.
- Exercise caution when cleaning pool stairs.
- Only use the charging base for its intended purpose as outlined in this manual.
- To avoid damaging the external adaptor and the cord, do not carry the pool vacuum by the cord or pull the cord to disconnect it from the power source and product.

- Charge the pool vacuum indoor in a clean, dry area with good ventilation and an ambient temperature between 5°C (41°F) and 35°C (95°F).
- DO NOT leave the pool vacuum charged for over 20 hours.
- If the pool vacuum will not be used for an extended period, detach it from the charging base and use a damp cloth to clean and dry the pool vacuum and accessories. Make sure to charge the pool vacuum completely before it is stored. Store in a well-ventilated area away from sunlight, heat, ignition sources, pool chemicals, and children. Never leave the pool vacuum plugged in for long-term storage. Recharge the pool vacuum every three months.

Above warnings and cautions are not intended to incorporate all possible instances for risks and / or severe injuries. Pool / spa owners should always exercise extra caution and common sense when utilizing the product.

GETTING STARTED

IMPORTANT NOTE: Fully charge the pool vacuum before it is used for the first time.

Charging The Battery

WARNING!

- Charging must be done indoors, in a well-ventilated area away from sunlight, children, heat, ignition sources, and with an ambient temperature between 5°C (41°F) and 35°C (95°F).
- Never use the external adaptor and charging base if any damage is detected.
- Use only the original external adaptor provided.
- Make sure the pool vacuum and the charger base are clean and dry before set-up.

1. Turn the locking knob (on each side) anticlockwise until it points to the green dot marking (unlock position) to unlock and release the rear body from the transparent case.

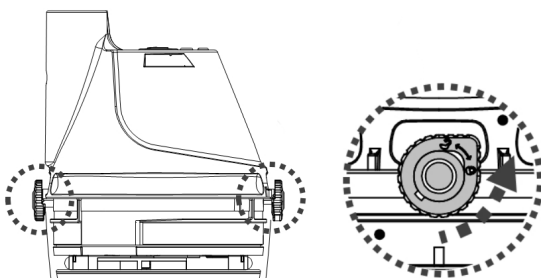

2. Place the rear body (upside down - power on/off button face up) on a flat surface. Align and slide the hook of the charging base onto the side notch at the bottom of the rear body until it stops. Make sure their contact plates are properly in contact. Plug the female jack of the external adaptor into the charging port at the end of the charging base.

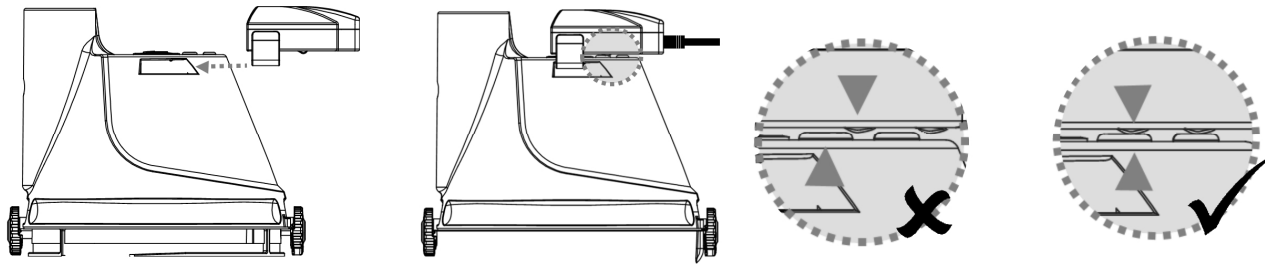

WARNING!

- DO NOT handle the pool vacuum, external adaptor and charging base while it is charging with wet hands and without shoes.
- Connect the external adaptor to the power source through a residual current device (RCD).
- Charge the pool vacuum with the original external adaptor provided.
- DO NOT use power extension cords.
- Fully charge the battery before first use.
- Charging must be done indoors, in a dry & well-ventilated area away from sunlight, children, heat, ignition sources, and with an ambient temperature between 5°C (41°F) and 35°C (95°F).
- Always disconnect the external adaptor from the power source when charging is complete.
- Do not leave the pool vacuum in charge for over 20 hours.
- Immediately turn the power off and disconnect the external adaptor from the power source if you detect any of the following conditions:
 - Offensive or unusual odor
 - Excessive heat
 - Deformation, cracks, leaks
 - Smoke

1. Make sure that the pool vacuum is turned off prior to charging.

2. Connect the external adaptor to the power source. Once the pool vacuum begins charging, the indicator light on the external adaptor will turn red. Normally, it takes about 5-6 hours to reach a full charge. The indicator light will turn green when the pool vacuum is almost fully charged.

Note: If the motor is generating noise, immediately turn off the device by pressing the ON/OFF button. Otherwise, it could potentially lead to failure of the shaft seals / motor, and the warranty will be voided as a result.

Note: Charge the pool vacuum completely (about 5-6 hours) prior to first use.

3. When charging is complete, disconnect the external adaptor from the power source and unplug the jack from the charging base.

4. Detach the charging base from the pool vacuum.

Normally the pool vacuum can be operated up to 40 minutes on a full charge (charged for about 5- 6 hours)

Note: Clean the filter regularly. Too much debris inside the filter will increase burden to the motor operation and then shorten the operating duration.

To re-position the transparent case (with the filter cone inside) to the rear body, make sure the locking knob on both sides is turned to the unlock position. Align the raised arch on both sides of the transparent case with the locking knobs and then turn the knob clockwise until it points to the red marking to secure the assembly.

Attention: The case has one correct position only. The water-draining valve must be facing the bottom when holding the cleaner horizontally by the handle.

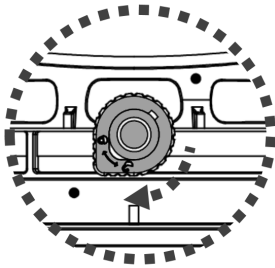

FACT: Rechargeable lithium-Ion battery is classified as a consumable item. It has a limited life and will gradually lose its capacity to hold a charge. Therefore, running time of the pool vacuum will gradually reduce through repeated charging and discharging in operation.

NOTE: Let the pool vacuum rest for around 30 to 40 minutes before charging it again.

Set-Up Before Use

Handle assembly

Insert the handle into the pool vacuum as shown, until the side pin on the handle is secured to the handle's locking hole on the rear body.

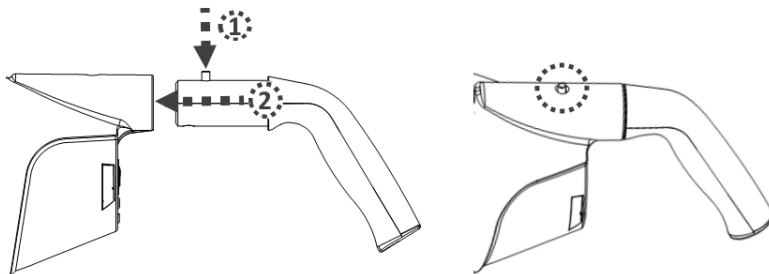

To release the handle, press down on the side pin and pull out the handle.

Suction head assembly

Insert the suction head directly into the suction mouth of the pool vacuum until the side tabs of transparent case will clip in the holes of the suction head's pivot.

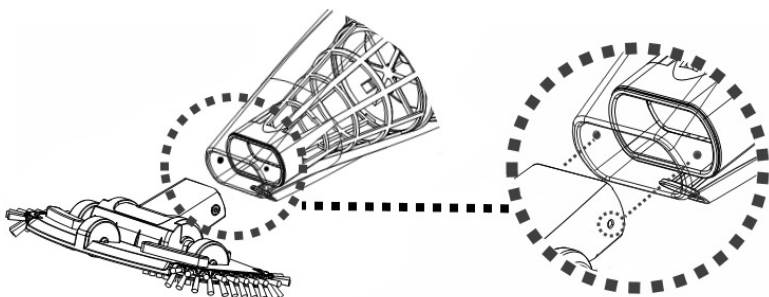

NOTE: To replace the brushes on the suction head, lift one end and pull the brush out to make space for a new one.

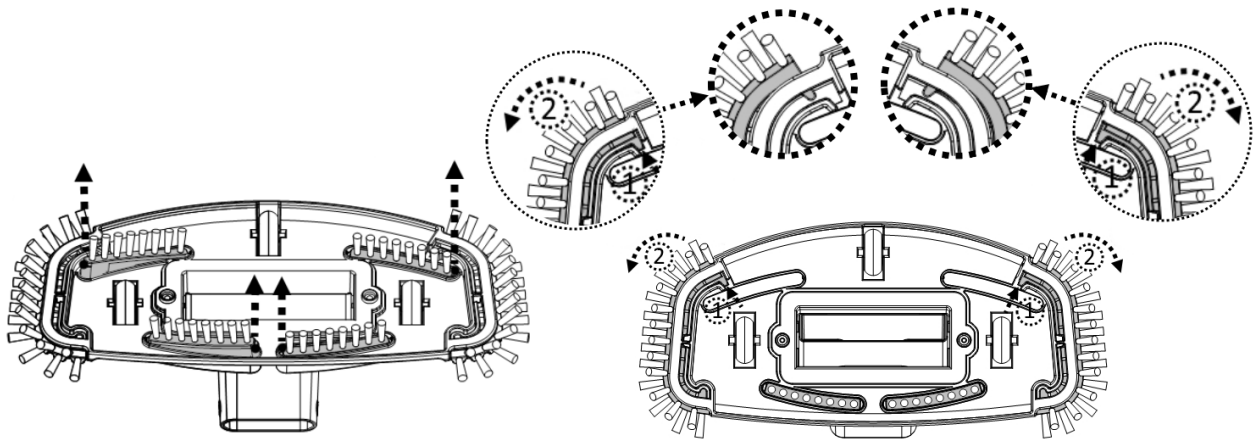

WARNING! For vinyl liner and fibreglass pools/spa, it is recommended to keep the brushes on the suction head to avoid damaging the pool/spa.

Telescopic pole (not included) assembly

Insert the end (with one side pin) of the pole connector into the pool vacuum as shown until its single side pin is secured to the handle's locking hole on the rear body. Slide the telescopic pole into the pole connector until the side holes of the telescopic pole are secured to the side pins of the pole connector.

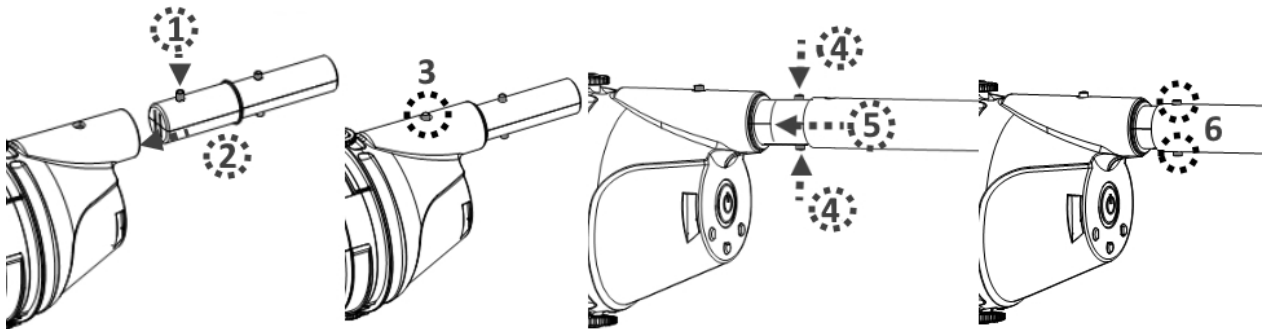

To release the telescopic pole, press down on the two side pins simultaneously and pull out the pole.

Specific Telescopic pole (not included) assembly

Insert the end (with two side pins) of the pole connector into the pool vacuum as shown until its side pins are secured to the handle's locking hole on the rear body. To install the telescopic pole (with internal wishbone clip) to the pole connector as shown:

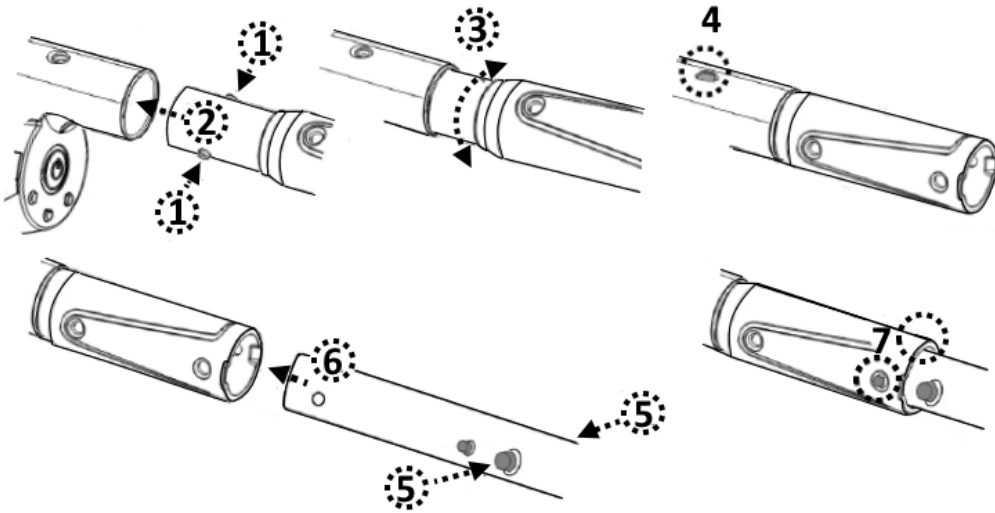

OPERATION

WARNING!

- Do not use the pool vacuum if any damage is detected.
- Oil stain could occur due to possible leakage of lubricants applied to the O-ring.
- Do not operate this pool vacuum if there are people/pets present in the water.
- Make sure the pool vacuum is fully immersed in the water before initiating operation. The minimum water level required to operate the device must reach above the power button of the pool vacuum when it is held in a vertical position. Operating the pool vacuum when not immersed in the water correctly can damage the unit and the warranty will be voided as a result.
- Maximum operating depth in water is 3 meters (10 ft).
- Maximum water temperature: 5°C (41°F) – 35°C (95°F)
- DO NOT use the pool vacuum without an intact filter cone in place. Using your pool vacuum without an intact filter cone in place will VOID your warranty.
- Suction entrapment hazard: This pool vacuum generates suction. Do not allow hair, body or any loose parts of your clothing to make contact with the suction mouth of the pool vacuum during its operation.
- Never insert body parts, clothing or other objects into the openings and moving parts.
- DO NOT use this pool vacuum to pick up any toxic substance, flammable or combustible liquids such as gasoline, or operate in the presence of explosive or flammable fumes.
- DO NOT cover the side slot of the cleaner body during operation. The impeller/motor may be damaged as a result.
- Never insert any object to touch the impeller.

CAUTION

- Use only original accessories delivered with this product.
- DO NOT use this pool vacuum immediately after pool-shocking. It is recommended to leave the pool circulating for at least 24-48 hours.

- It is not recommended to use this pool vacuum with another pool vacuum/cleaner simultaneously.
- DO NOT leave the pool vacuum in the water when it is not in use or when battery is low as water leakage may occur.

1) Bring your pool vacuum to the side of your pool / spa. Immerse the pool vacuum in water and press the power button to initiate operation.

CAUTION! Make sure the pool vacuum is always facing downwards when it is placed into the pool. Otherwise it may bend the pole connector and damage it during the process.

2) To remove the pool vacuum from the pool / spa, lift the pool vacuum while pointing it downwards in order to allow water to escape from the outlet valve. Water is going to escape via the handle / pole connector and draining holes inside the handle chamber on the rear body.

CAUTION! Make sure the pool vacuum is always facing downwards when it is removed from the pool. Otherwise, the pole connector may be bent and damage the pool vacuum in the process.

3) Rinse the pool vacuum with fresh water after every use. DO NOT use any detergent.

EMPTYING THE FILTER

WARNING! Using the pool vacuum without a filter cone in place will VOID your warranty.

In order to maximize the cleaning efficiency, be sure to clean the filter cone before and after each use.

CAUTION! If the pool vacuum is charging, disconnect the external adaptor from the power source and detach the pool vacuum from the charging base.

- Emptying filter cone

1. Place the pool vacuum on a stable surface.

2. Turn the locking knob (on each side) anticlockwise until it is pointing towards the green marking to unlock and release the transparent canister. Remove the transparent canister from the rear body.

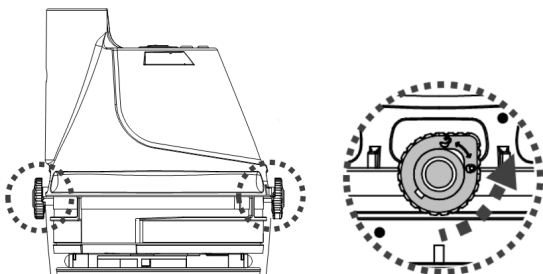

3. Tilt the transparent case and make sure the smaller end is pointing upwards, then pull out the filter cone from the transparent case. Hold the filter cone horizontally and turn its lid clockwise to detach it from the cone.

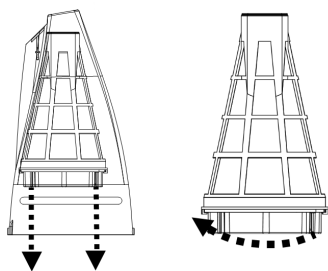

4. Rinse the transparent case and clean out the debris inside the filter cone. It is recommended to clean the filter cone's net with splashing water. If brushing is deemed necessary, use only a soft brush to clean it carefully and gently. **DO NOT** apply any pressure to the net.

5. To lock the lid onto the filter cone, align the slot of the lid's edge to the tab of the bottom part of the cone. Push the lid on the cone and turn the lid anticlockwise until it stops. Attach the filter cone to the transparent case.

CAUTION! Replace a damaged filter cone immediately with a new one before the next operation.

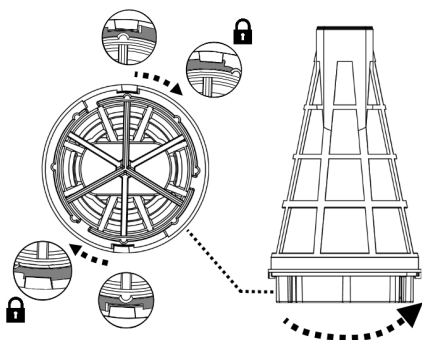

6. To re-position the transparent canister (with filter cone inside) onto the rear body, make sure the locking knob on each side is turned to the unlocked position. Align the raised arches on both sides of the transparent canister with the locking knobs and turn each knob clockwise until it points towards the red marking to secure the assembly.

Attention: The case has one correct position only. The water-draining valve must be facing the bottom when holding the cleaner horizontally by the handle.

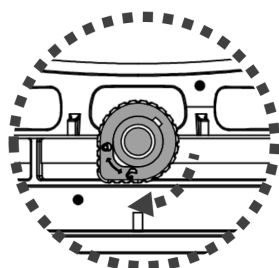

MAINTENANCE & STORAGE

WARNING! Disconnect the pool vacuum from the supply mains prior to cleaning, carrying out maintenance, and replacing parts.

NOTE:

1. Battery discharges on its own during storage. Make sure to fully-charge the pool vacuum before storage.
2. You must re-charge the battery at least once every three months when it is not in use.
 - Unplug the external adaptor from the socket and then unplug the adapter jack from the charging base.
 - Detach accessories from the pool vacuum. If necessary, rinse the pool vacuum and accessories with fresh water. DO NOT use detergent.
 - Make sure to drain the water from the rear body through the holes located inside the chamber that connects to the handle/ pole connector, and the hole on the rear of the body.

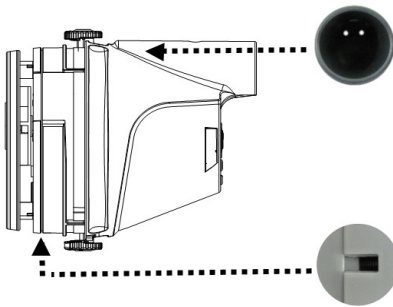

- Make sure to drain the water from the handle through its hole on the bottom end.
- Use a damp cloth to clean and dry the pool vacuum and its accessories.
- Store them in a well-ventilated area away from sunlight, heat, ignition sources, pool chemicals and from children. Ambient temperature for storage should be 10°C – 25°C (50°F – 77°F). NOTE: A higher storage temperature may reduce the battery life.

WARNING!

- Never attempt in any way to disassemble the pool vacuum.
- Under no circumstances should you attempt to disassemble the pool vacuum and replace the impeller, motor and battery by yourself.

CAUTION!

- Excessive heat can damage the battery and reduce its lifespan as a result.
- The battery supplied with your pool vacuum lasts for about 300 charging cycles (with proper charging and operation). Life span of battery is reduced if the following happens:
 - Battery appears damaged or will not charge fully.
 - Battery operation time is noticeably reduced. Observe and note the operation time during the first few uses (on a full charge). Use this information as a reference point to compare operation time with older batteries.
- The battery must be removed from the pool vacuum before it is disposed of.
- The pool vacuum must be disconnected from the supply mains while removing the battery
- The battery is to be disposed of safely and according to local ordinances or regulations.

NOTE: Incorrect maintenance may reduce the battery life and affect its capacity as a result.

BATTERY DISPOSAL

Your pool vacuum battery is a maintenance-free rechargeable lithium-ion battery pack, which must be disposed properly. Recycling is required; please contact your local authority for information.

WARNING! Never attempt to disassemble a battery pack

- Remove all personal items such as rings, bracelets, necklaces and watches when the battery pack is unwired from the pool vacuum.
- A battery can produce a short circuit current high enough to weld a ring (or similar item) to metal, causing a severe burn in the process.
- Wear complete eye protection, gloves and protective clothing when the battery pack is being removed.
- Avoid touching the wires altogether and avoid allowing them to make contact with any metal items, which could cause sparking and/or short circuit the battery.
- Never smoke or allow a spark or flame in the vicinity of the battery or the pool vacuum.
- Do not expose the battery to fire or intense heat as this may result in an explosion.

CAUTION!

If a battery leak occurs, avoid contact with the leaking fluids and place the damaged battery in a plastic bag.

- If leaking fluids come in contact with skin and clothing, wash immediately with plenty of soap and water.
- If leaking fluids come in contact with eyes, do not rub eyes, immediately flush eyes with cool running water for at least 15 minutes and do not rub them. Seek medical attention as soon as possible.

How to remove the battery pack

Recommended tools (not included): Screwdriver.

1. Follow section “Emptying the Filter” for instructions on how to remove the transparent canister and filter cone from the rear body.

2. Use the screwdriver to unscrew the 4 screws located on the top plate and then detach it from the rear body to expose the rear body’s cover.



3. Unfasten 6 screws and detach the cover to expose the PCBA, motor assembly, and battery pack.

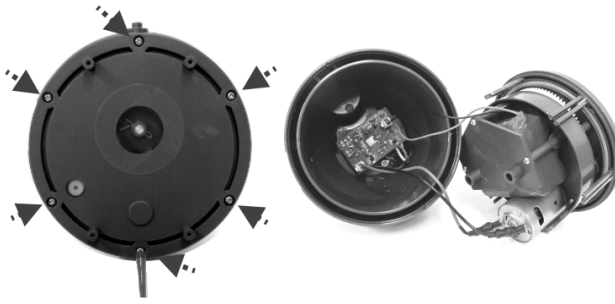

4. To detach the battery connection wire, press the clip on the connector and then pull it out. NOTE: Wrap the connector immediately with insulating tape in order to avoid short circuit caused by contact of both wire terminals.



5. Unfasten the 3 screws to release the battery compartment cover. Remove battery pack from the compartment.

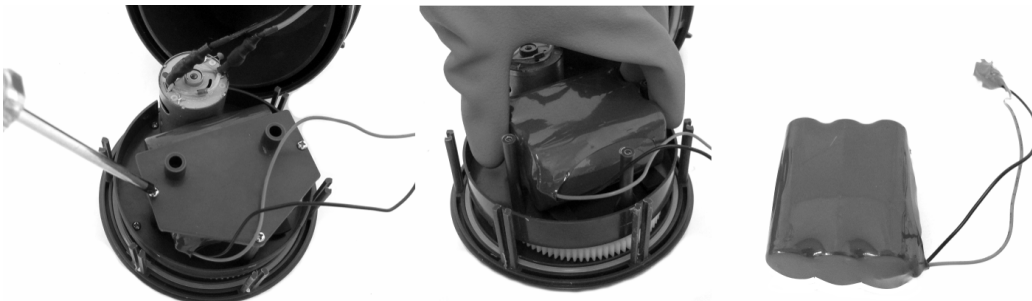

TROUBLESHOOTING

Problem	Possible Cause	Solution
Pool vacuum does not capture the debris	Battery is running out	Charge the battery again.
	Impeller is jammed	Power off the pool vacuum and visually check the gap in middle of the pool vacuum to see if the impeller is jammed by larger debris. If possible, use a small tool to remove it with intensive care & caution. If necessary, contact your dealer for further instructions. WARNING! Make sure the pool vacuum is powered off when the unit is being serviced.
	Impeller is broken	Contact your dealer for impeller replacement.
	Filter is full	Clean the filter cone if applicable.
	Larger debris / large volume of debris	Remove the pivoting suction head (not recommended for SPAs as it could scratch the spa surface).
Debris escapes from the filter	Suction nozzle flap is broken	Suction nozzle flap works like a door to prevent the debris from escaping from the filter. Contact dealer for replacement parts and instruction.
Debris goes outside the filter cone	Filter net is damaged	Replace with a new filter cone.
	Outlet valve comes off	Without the outlet valve, the pool vacuum might capture debris through this opening. Contact dealer for valve replacement.
Handle / pole connector cannot be secured in assembly	Side pin is broken	Replace with a new handle / pole connector.
Pool vacuum cannot be charged / recharged	Battery is damaged	Contact dealer for battery replacement. WARNING! DO NOT open the pool vacuum and replace the battery by yourself. This could result in severe or fatal injuries and the warranty will be voided as a result.
	Contact plates of the charger base and unit are not connected.	Make sure that the charger base is assembled on the unit properly so that their contact plates are touching.
	External adaptor is out of order	Contact dealer for replacement. WARNING! Using the wrong external adaptor will result in damaging the pool vacuum / battery and voiding the warranty as a result.
Suction head does not move smoothly	Wheel is jammed	Clean out the debris from the wheel.

Environmental Programmes, WEEE European Directive



Please respect the European Union regulations and help to protect the environment. Return non-working electrical equipment to a facility appointed by your municipality that properly recycles electrical and electronic equipment. Do not dispose them in unsorted waste bins. For items containing removable batteries, remove batteries before disposing of the product.

© 2019 Kokido Development Ltd.

19005024

All rights reserved. No part of this document may be reproduced or transmitted in any form or by any means, electronic, mechanical, photocopying, recording, or otherwise, without prior written permission of Kokido Development Ltd. (V4)

If soft copy of this instruction manual is required, please contact our customer service by email: customerservice@kokido.com

DIAGRAMME DES PIÈCES

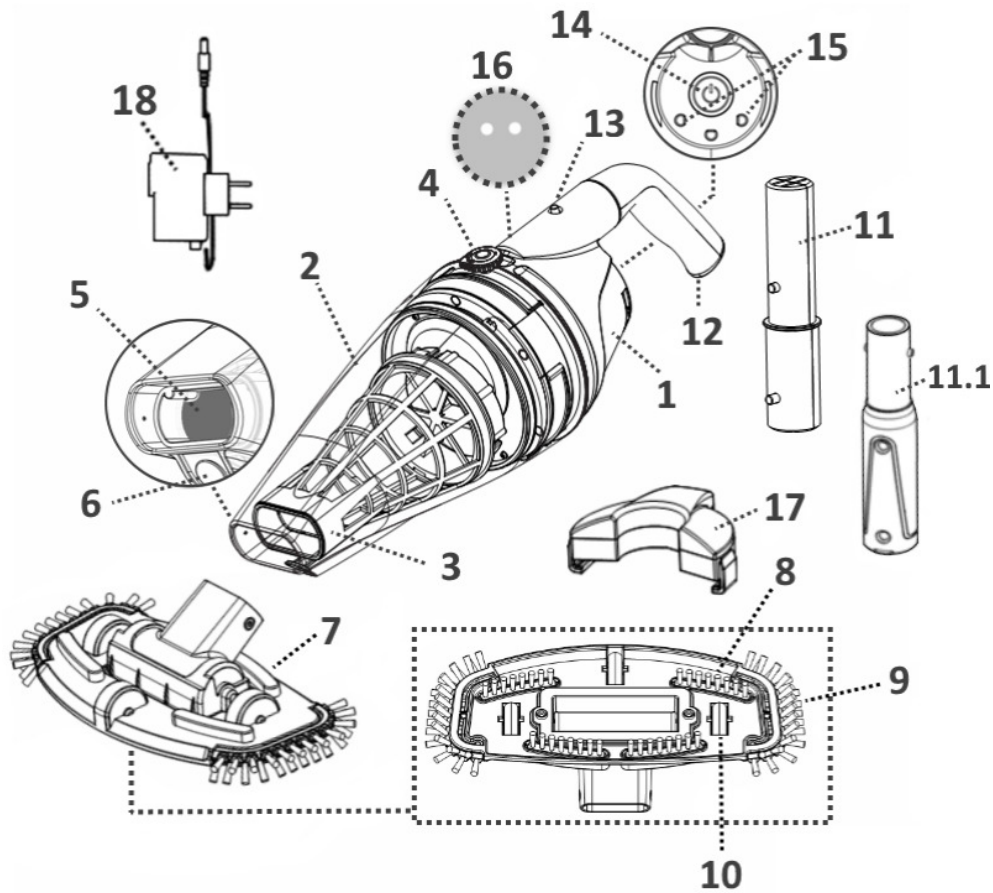

Numéro de pièce détachée

1.	Corps arrière	EV50ASM03/17
2.	Compartiment transparent	K62900321
3.	Cône filtrant	K629ASM02
4.	Bouton de verrouillage (sur les deux côtés)	-----
5.	Volet de tuyère d'aspiration	-----
6.	Purgeur eau	-----
7.	Tête pivotante aspirante (avec des brosses latérales)	EV30-11/BLU
8.	Brosse X 4	EV30-ASM04/GRY
9.	Brosse latérales X 2	EV30-ASM05/GRY
10.	Roue X 3	EV30-ASM07/GRY
11.	Connecteur du manche télescopique	K629ASM13/PUR (uniquement pour EU)
11.1	Connecteur de manche télescopique spécifique	EV30-12/PUR (uniquement pour l'Australie / Nouvelle-Zélande)
12.	Poignée	K629ASM14/PUR
13.	Orifice verrouillage Poignée	-----
14.	Bouton marche/arrêt	-----
15.	Plot de charge	-----
16.	Orifices d'évacuation (à l'intérieur de la chambre de poignée)	-----
17.	Base de chargeur	K629ASM11
18.	Adaptateur externe	K62900163 K62900163/AU (uniquement pour l'Australie / Nouvelle-Zélande)

Batterie : Bloc de batteries à lithium rechargeables, 2000mAh, 11,1V, 22,2Wh
Tension de charge : 12,6 V CC, 1000 mA, Moteur : 12 V CC

AVERTISSEMENTS DE SÉCURITÉ ET INSTRUCTIONS

Lire et suivre toutes les instructions figurant dans ce manuel et sur l'équipement. Ne pas le faire pourrait donner lieu à des blessures graves ou mortelles.

AVERTISSEMENT !

- Ceci n'est pas un JOUET. Les enfants doivent être maintenus hors de la portée de cet aspirateur de piscine et de ses accessoires.
- Cet aspirateur de piscine ne doit pas être utilisé par des enfants. Tenir le produit et son câble hors de la portée des enfants
- Cet aspirateur de piscine peut être utilisé par des personnes avec des capacités physiques, sensorielles et mentales réduites ou avec un manque d'expérience et de connaissances à condition de faire l'objet de supervision ou de recevoir des instructions sur l'utilisation sûre du produit et de comprendre les dangers impliqués..
- Les enfants ne peuvent pas jouer avec le produit..
- S'assurer que l'aspirateur de piscine est totalement immergé dans l'eau avant l'exécution du travail. Le niveau d'eau minimum requis pour faire fonctionner le dispositif doit dépasser le bouton d'alimentation de l'aspirateur de piscine lorsqu'il est tenu dans une position verticale. Faire fonctionner l'aspirateur de piscine lorsqu'il n'est pas immergé correctement dans l'eau peut endommager l'unité et annuler de ce fait la garantie.
- La profondeur maximale de fonctionnement dans l'eau est de 3 mètres (10 pieds).
- Température maximale de l'eau : 5°C – 35°C
- Ne pas utiliser de rallonges de câble électrique.
- Brancher l'adaptateur externe à une source d'alimentation à travers un dispositif à courant différentiel résiduel (DDR). En cas de doute, consulter un électricien professionnel qualifié.
- Ne pas utiliser cet aspirateur de piscine si un dommage quelconque est détecté.
- Remplacer les pièces endommagées le plus rapidement possible. N'utiliser que des pièces certifiées par le distributeur ou le fabricant.
- Le câble flexible externe de l'adaptateur externe ne peut pas être remplacé si le cordon de cet adaptateur externe est endommagé. Il faut éliminer l'adaptateur externe et le remplacer par un adaptateur externe du même modèle.
- Mettre hors tension, débrancher l'adaptateur externe de la source d'alimentation, et débrancher l'adaptateur externe de la base de chargement avant de séparer l'aspirateur de piscine de la base de chargement.
- Le nettoyage et l'entretien de la part de l'utilisateur ne doivent pas être effectués par des enfants..
- Débrancher l'aspirateur de piscine du réseau d'alimentation avant de nettoyer, effectuer la maintenance et remplacer des pièces
- Retirer l'aspirateur de piscine de la base de chargement et s'assurer que

- l'aspirateur de piscine est hors tension avant la mise en service du produit.
- La batterie installée est un bloc de batteries rechargeables au lithium. Ne jamais tenter de remplacer le bloc de batteries.
 - L'aspirateur de piscine ne doit être utilisé qu'avec l'adaptateur externe livrés avec ce produit.
 - Vous ne devez pas faire fonctionner cet aspirateur de piscine lorsque des personnes/animaux de compagnie sont présents dans l'eau.
 - Ne pas utiliser cet aspirateur de piscine sans un cône filtrant intact en place, car votre garantie serait annulée de ce fait.
 - Danger de piégeage de l'aspiration : Cet aspirateur de piscine produit une aspiration. Ne pas permettre que les cheveux, le corps, ou toutes parties lâches de vos vêtements entrent en contact avec l'orifice d'aspiration de l'aspirateur de piscine pendant son fonctionnement.
 - Ne jamais introduire des parties du corps, vêtements ou autres objets dans les ouvertures et pièces mobiles de l'aspirateur de piscine.
 - Ne pas utiliser cet aspirateur de piscine pour ramasser toute substance toxique, des liquides inflammables ou combustibles tels que l'essence, ou en présence de fumées explosives ou inflammables.
 - Ne jamais tenter de démonter d'une quelconque façon cet aspirateur de piscine.
 - En aucun cas, vous ne devez tenter de démonter l'aspirateur de piscine et de remplacer la turbine, le moteur, et la batterie de par vous-même.
 - Ne jamais introduire un quelconque objet qui toucherait la turbine.
 - Adaptateur externe et base de chargement :
 - À utiliser uniquement à l'intérieur.
 - Ne jamais utiliser l'adaptateur externe et la base de chargement pour tout autre chose que le chargement de la batterie de l'aspirateur de piscine qui est fournie dans le même bloc.
 - L'adaptateur externe et la base de chargement ne doivent pas être utilisés à l'extérieur, ni exposés à la pluie, à l'humidité, à un quelconque liquide ou à la chaleur.
 - Maintenir l'adaptateur externe et la base de chargement hors de la portée des enfants.
 - Ne jamais utiliser l'adaptateur externe et la base de chargement si un dommage quelconque est détecté.
 - NE PAS manipuler l'adaptateur externe et la base de chargement avec des mains humides.
 - NE PAS manipuler l'aspirateur de piscine, l'adaptateur externe, et la base de chargement pendant la charge avec des mains humides et sans chaussures.
 - Maintenir l'adaptateur externe débranché du courant lorsqu'il n'est pas utilisé.
 - Ne jamais tenter d'ouvrir l'adaptateur externe et la base de chargement.
 - S'assurer que l'aspirateur de piscine et la base de chargement sont complètement secs avant de charger.

MISE EN GARDE !

- Cet aspirateur de piscine est uniquement conçu pour une utilisation sous l'eau ; il ne s'agit pas d'un aspirateur tout usage. NE PAS tenter de l'utiliser pour nettoyer tout autre chose que votre piscine / spa.
- Utiliser uniquement les accessoires originaux livrés avec ce produit.
- Ne pas utiliser cet aspirateur de piscine juste après le nettoyage chimique de la piscine. Il est recommandé de laisser circuler l'eau dans la piscine durant au moins 24-48 heures.
- Il n'est pas recommandé d'utiliser cet aspirateur de piscine avec un autre aspirateur de piscine/épuration simultanément.
- Éviter de ramasser des objets durs ou pointus avec ce produit. Ils peuvent endommager l'aspirateur de piscine et le filtre.
- Prendre des précautions lors du nettoyage des marches de la piscine.
- N'utiliser la base de chargement que pour le but prévu, tel que décrit dans ce manuel.
- Pour éviter d'endommager l'adaptateur externe et le cordon, ne pas transporter l'aspirateur de piscine par le cordon et ne pas tirer sur le cordon pour le débrancher de la source d'alimentation et du produit.
- Charger l'aspirateur de piscine à l'intérieur dans une zone propre et sèche avec une bonne aération et une température ambiante entre 5°C et 35°C.
- NE PAS laisser l'aspirateur de piscine chargé pendant plus de 20 heures.
- Si l'aspirateur de piscine n'est pas utilisé pendant une longue période de temps, le séparer de la base de chargement et utiliser un chiffon humide pour nettoyer et sécher l'aspirateur de piscine et ses accessoires. S'assurer de décharger l'aspirateur de piscine complètement avant de le ranger. Le ranger dans une zone bien aérée éloignée de la lumière solaire, de la chaleur, des sources d'ignition, des produits chimiques pour la piscine et des enfants. Ne jamais laisser l'aspirateur de piscine branché pour un stockage à long terme. Recharger l'aspirateur de piscine tous les trois mois.

Les avertissements et mises en garde ci-dessus ne prétendent pas inclure tous les possibles cas de risques et / ou de blessures graves. Les propriétaires de piscine / spas doivent toujours prendre des précautions supplémentaires et utiliser leur bon sens lorsqu'ils utilisent le produit.

DÉBUT DES OPÉRATIONS

NOTE IMPORTANTE : Charger complètement l'aspirateur de piscine avant de l'utiliser pour la première fois.

Chargement de la batterie

AVERTISSEMENT !

- Le chargement doit être effectué à l'intérieur, dans une zone bien aérée éloignée de la lumière solaire, des enfants, de la chaleur, des sources d'ignition, et avec une température ambiante entre 5°C et 35°C.
- Ne jamais utiliser l'adaptateur externe et la base de chargement si un dommage quelconque est détecté.
- Utiliser uniquement l'adaptateur externe original qui est fourni.

- S'assurer que l'aspirateur de piscine et la base de chargement sont propres et secs avant le réglage.

1. Tourner le bouton de verrouillage (de chaque côté) dans le sens antihoraire jusqu'à ce qu'il soit orienté vers le marquage en pointillés verts (position déverrouillage) pour déverrouiller et libérer le corps arrière du compartiment transparent.

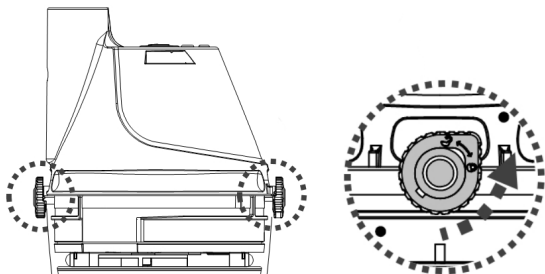

2. Placer le corps arrière (renversé - bouton marche/arrêt face en dessus) sur une surface plate. Aligner et faire glisser le crochet de la base de chargement sur l'encoche latérale au fond du corps arrière jusqu'à ce qu'il s'arrête. S'assurer que leurs plots entrent en contact correctement. Brancher la prise femelle de l'adaptateur externe dans le port de chargement à la fin de la base de chargement.

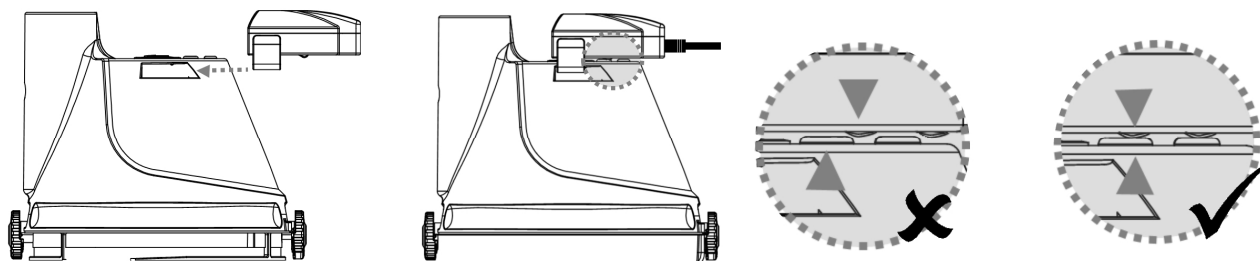

AVERTISSEMENT !

- NE PAS tenir l'aspirateur de piscine, l'adaptateur externe et la base de chargement pendant qu'ils sont chargés avec des mains humides et sans chaussures.
- Brancher l'adaptateur externe à la source d'alimentation à travers un dispositif à courant différentiel résiduel (DDR).
- Charger l'aspirateur de piscine avec l'adaptateur externe original fourni.
- Ne pas utiliser de rallonges de câble électrique.
- Charger complètement la batterie avant sa première utilisation.
- Le chargement doit être effectué à l'intérieur, dans une zone sèche et bien aérée, éloignée de la lumière solaire, des enfants, de la chaleur, des sources d'ignition, et avec une température ambiante entre 5°C et 35°C.
- Toujours débrancher l'adaptateur externe de la source d'alimentation lorsque le chargement est terminé.
- Ne pas laisser l'aspirateur de piscine en charge pendant plus de 20 heures.
- Mettre immédiatement hors tension et débrancher l'adaptateur externe de la source d'alimentation si vous détectez l'une quelconque des conditions suivantes :
 - Odeur désagréable ou inhabituelle
 - Chaleur excessive
 - Déformation, fissures, fuites
 - Fumée

1. S'assurer que l'aspirateur de piscine est hors tension avant de le charger.

2. Brancher l'adaptateur externe à la source d'alimentation. Une fois que l'aspirateur de piscine commence à se charger, le voyant lumineux sur l'adaptateur externe passera au rouge. Normalement, il faut environ 5-6 heures pour atteindre une charge complète. Le voyant lumineux passe au vert lorsque l'aspirateur de piscine est chargé presque complètement.

Note : Si le moteur fait du bruit, éteindre immédiatement le dispositif en appuyant sur le bouton marche/arrêt. Dans le cas contraire, cela pourrait potentiellement conduire à une défaillance des joints d'étanchéité / moteur, et la garantie serait annulée de ce fait.

Note : Charger l'aspirateur de piscine complètement (environ 5-6 heures) avant la première utilisation.

3. Lorsque le chargement est terminé, débrancher l'adaptateur externe de la source d'alimentation et débrancher la prise de la base de chargement.

4. Séparer la base de chargement de l'aspirateur de piscine.

Normalement l'aspirateur de piscine peut fonctionner jusqu'à 40 minutes avec une charge complète (chargement pendant environ 5-6 heures)

Note: Nettoyer le filtre régulièrement. Trop de débris dans le filtre peuvent faire forcer le moteur et par conséquent faire diminuer la durée de fonctionnement.

Pour repositionner le compartiment transparent (avec le cône filtrant à l'intérieur) au corps arrière, s'assurer que le bouton de verrouillage sur les deux côtés est tourné dans la position de déverrouillage. Aligner l'arc soulevé sur les deux côtés du compartiment transparent avec le bouton de verrouillages et tourner ensuite le bouton dans le sens horaire jusqu'à ce qu'il soit orienté vers le marquage rouge pour assurer l'assemblage.

Attention : Le coffret a une seule position correcte. Le purgeur d'eau doit être face au fond lorsqu'on tient l'épurateur horizontalement par la poignée.

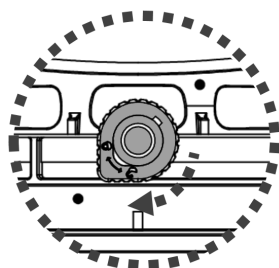

FAIT : La batterie au lithium rechargeable est classée comme un article consommable. Elle a une durée de vie limitée et elle perdra progressivement sa capacité de maintenir une charge. Par conséquent, le temps de fonctionnement de l'aspirateur de piscine se réduira progressivement à travers un chargement et déchargement répétés en fonctionnement.

NOTE : Laisser l'aspirateur de piscine au repos pendant environ 30 à 40 minutes avant de le recharger.

Réglage avant l'utilisation

Montage de la poignée

Insérer la poignée dans l'aspirateur de piscine comme montré, jusqu'à ce que la broche latérale sur la poignée soit fixée à l'orifice de verrouillage de la poignée sur le corps arrière.

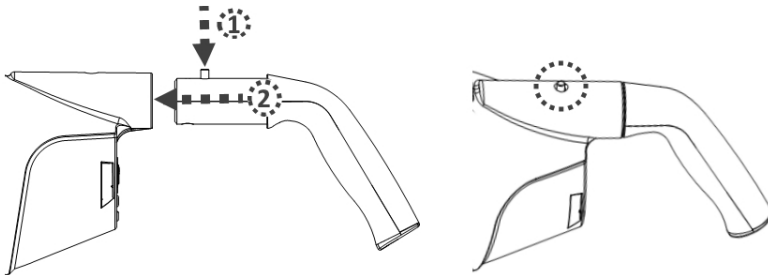

Pour libérer la poignée, appuyer sur la broche latérale et faire sortir la poignée.

Montage de la tête d'aspiration

Introduire la tête d'aspiration directement dans la bouche d'aspiration de l'aspirateur de piscine jusqu'à ce que les languettes latérales du compartiment transparent soient clipsées sur les orifices du pivot de la tête d'aspiration.

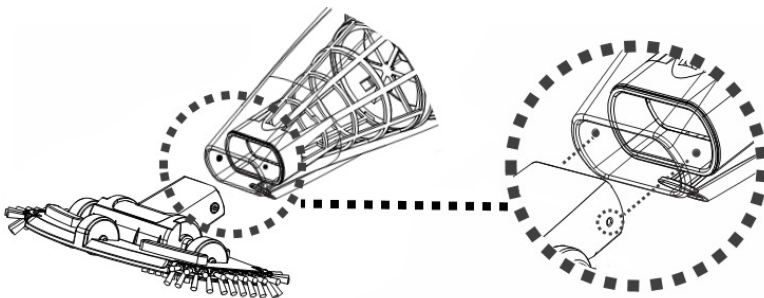

NOTE : Pour remplacer les brosses sur la tête d'aspiration, soulever l'extrémité et la pousser dehors pour laisser un espace pour une nouvelle.

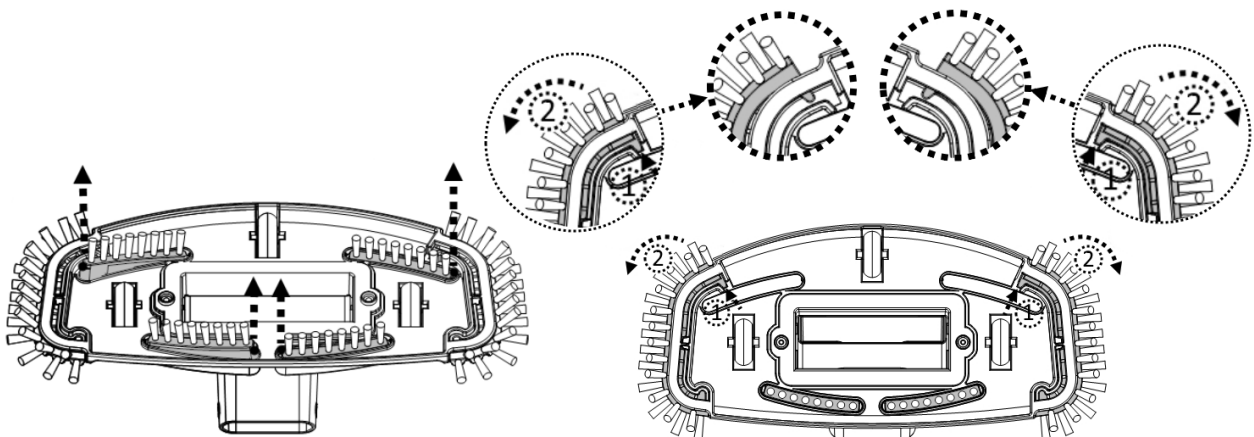

AVERTISSEMENT ! Pour les piscines/spa en fibre de verre et celles avec une doublure en vinyle, il est recommandé de laisser les brosses sur la tête d'aspiration afin d'éviter d'endommager la piscine/spa..

Montage du manche télescopique (non inclus)

Insérer l'extrémité (avec une broche latérale) du connecteur du manche sur l'aspirateur de piscine comme montré jusqu'à ce que son unique broche latérale soit fixée à l'orifice de verrouillage de la poignée sur le corps arrière. Faire glisser le manche télescopique dans le connecteur du manche jusqu'à ce que les orifices latéraux du manche télescopique soient fixés aux broches latérales du connecteur du manche.

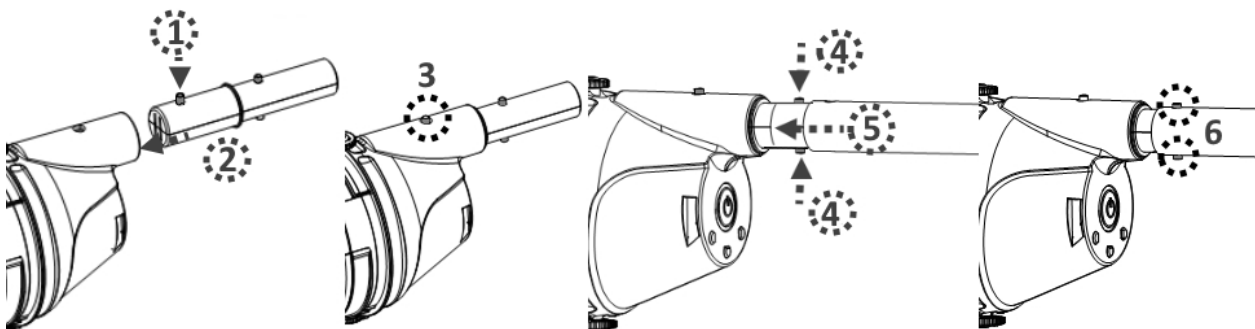

Pour libérer le manche télescopique, appuyer sur les deux broches latérales simultanément et pousser le manche vers l'extérieur.

Montage du manche télescopique spécifique (non inclus)

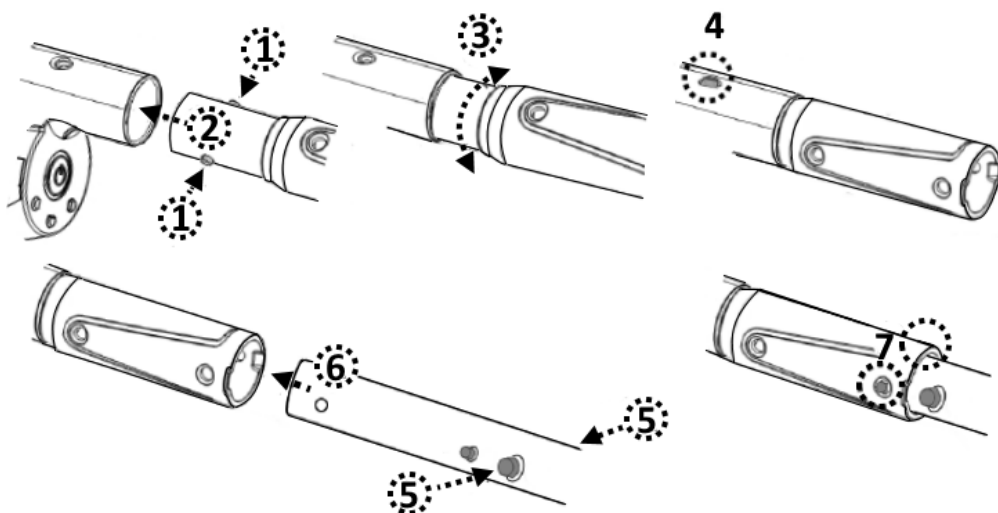

FONCTIONNEMENT

AVERTISSEMENT !

- Ne pas utiliser l'aspirateur de piscine si un dommage quelconque est détecté.
- Une tâche d'huile peut se produire qui serait due à une fuite possible des lubrifiants appliqués au joint torique.

- Ne pas faire fonctionner cet aspirateur de piscine s'il y a des personnes/animaux de compagnie, présents dans l'eau.
- S'assurer que l'aspirateur de piscine est complètement immergé dans l'eau avant de commencer l'opération. Le niveau d'eau minimum requis pour faire fonctionner le dispositif doit dépasser le bouton d'alimentation de l'aspirateur de piscine lorsqu'il est tenu dans une position verticale. Faire fonctionner l'aspirateur de piscine lorsqu'il n'est pas immergé dans l'eau correctement peut endommager l'unité et annuler de ce fait la garantie.
- La profondeur maximale de fonctionnement dans l'eau est de 3 mètres.
- Température maximale de l'eau : 5°C–35°C
- Ne pas utiliser l'aspirateur de piscine sans un cône filtrant intact en place. L'utilisation de votre aspirateur de piscine sans un cône filtrant intact en place ANNULERA votre garantie.
- Danger de piégeage de l'aspiration : Cet aspirateur de piscine produit une aspiration. Ne pas permettre que les cheveux, le corps, ou toutes parties lâches de vos vêtements entrent en contact avec l'orifice d'aspiration de l'aspirateur de piscine pendant son fonctionnement.
- Ne jamais introduire des parties du corps, de vêtements ou autres objets dans les ouvertures et pièces mobiles.
- Ne pas utiliser cet aspirateur de piscine pour ramasser toute substance toxique, des liquides inflammables ou combustibles tels que l'essence, ou opérer en présence de fumées explosives ou inflammables.
- NE PAS couvrir la rainure latérale du corps de l'épurateur corps pendant le fonctionnement. La turbine/moteur peut être endommagée de ce fait.
- Ne jamais introduire un objet pouvant toucher la turbine.

MISE EN GARDE

- Utiliser uniquement les accessoires originaux fournis avec ce produit.
- Ne pas utiliser cet aspirateur de piscine immédiatement après le nettoyage chimique de la piscine. Il est recommandé de laisser circuler l'eau dans la piscine durant au moins 24-48 heures.
- Il n'est pas recommandé d'utiliser cet aspirateur de piscine avec un autre aspirateur de piscine/épurateur simultanément.
- NE PAS laisser l'aspirateur de piscine dans l'eau lorsqu'il n'est pas utilisé ou lorsque la batterie est basse attendu qu'une fuite d'eau peut se produire.

1) Porter votre aspirateur de piscine à côté de votre piscine / spa. Immerger l'aspirateur de piscine dans l'eau et appuyer sur le bouton d'alimentation pour commencer l'opération.

MISE EN GARDE ! S'assurer que l'aspirateur de piscine est toujours est toujours tourné vers le bas lorsqu'il est placé dans la piscine. Dans le cas contraire, il peut courber le connecteur du manche et l'endommager durant le processus.

2) Pour retirer l'aspirateur de la piscine / spa, faire monter l'aspirateur de piscine tout en l'orientant vers le bas afin de permettre à l'eau de s'échapper par le clapet de refoulement. L'eau s'échappera à travers la poignée / connecteur de manche et les orifices d'évacuation à l'intérieur la chambre de la poignée sur le corps arrière.

MISE EN GARDE ! S'assurer que l'aspirateur de piscine est toujours orienté vers le bas lorsqu'il est retiré de la piscine. Dans le cas contraire, le connecteur du manche peut être courbé et endommager l'aspirateur de piscine dans le processus.

3) Rincer l'aspirateur de piscine à l'eau fraîche après chaque utilisation. N'utiliser aucun détergent.

VIDER LE FILTRE

AVERTISSEMENT ! L'utilisation de l'aspirateur de piscine sans un cône filtrant en place ANNULERA votre garantie.

Afin de maximiser l'efficacité du nettoyage, assurez-vous de nettoyer le cône filtrant avant et après chaque utilisation.

MISE EN GARDE ! Si l'aspirateur de piscine est en charge, débrancher l'adaptateur externe de la source d'alimentation et séparer l'aspirateur de piscine de la base de chargement.

- Vider un cône filtrant

1. Placer l'aspirateur de piscine sur une surface stable.

2. Tourner le bouton de verrouillage (de chaque côté) dans le sens antihoraire jusqu'à ce qu'il soit orienté vers le marquage vert pour déverrouiller et libérer l'absorbeur transparent. Retirer l'absorbeur transparent du corps arrière.

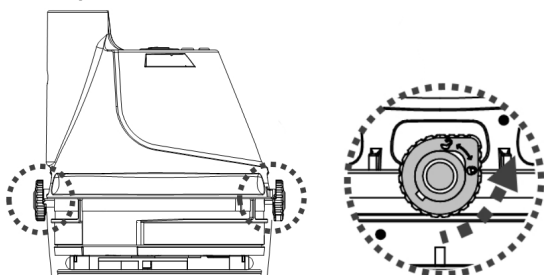

3. Faire basculer le compartiment transparent et s'assurer que la plus petite extrémité est orientée vers le haut, ensuite pousser le cône filtrant hors du compartiment transparent. Tenir le cône filtrant horizontalement et tourner son couvercle dans le sens horaire pour le séparer du cône.

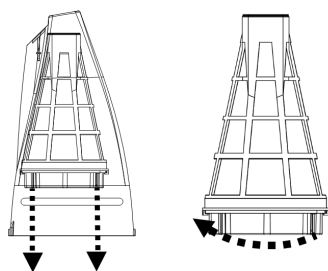

4. Rincer le compartiment transparent et nettoyer les débris à l'intérieur du cône filtrant. Il est recommandé de nettoyer le filet du cône filtrant avec une projection d'eau. Si un brossage est considéré nécessaire, utiliser uniquement une brosse douce pour le nettoyer avec soin et précaution. N'APPLIQUER aucune pression au filet.

5. Pour verrouiller le couvercle sur le cône filtrant, aligner l'encoche du bord du couvercle à la languette du fond du cône. Pousser le couvercle sur le cône et tourner le couvercle dans le sens antihoraire jusqu'à ce qu'il s'arrête.

Fixer le cône filtrant au compartiment transparent.

MISE EN GARDE ! Remplacer immédiatement un cône filtrant endommagé par un nouveau avant la prochaine opération.

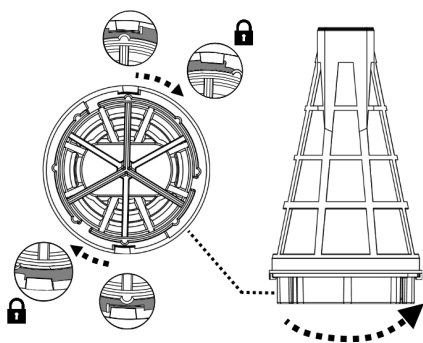

6. Pour repositionner l'absorbeur transparent (avec un cône filtrant à l'intérieur) sur le corps arrière, s'assurer que le bouton de verrouillage de chaque côté est tourné dans la position déverrouillée. Aligner les arcs soulevés sur les deux côtés de l'absorbeur transparent avec le bouton de verrouillage et tourner chaque bouton dans le sens horaire jusqu'à ce qu'il soit orienté vers le marquage rouge pour fixer l'assemblage. Attention : Le coffret a une seule position correcte. Le purgeur d'eau doit être face en bas lorsqu'on tient l'épuration horizontalement par la poignée.

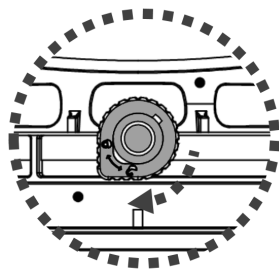

MAINTENANCE ET STOCKAGE

ATTENTION ! Débrancher l'aspirateur de piscine du réseau d'alimentation avant de nettoyer, effectuer la maintenance et remplacer des pièces.

NOTE :

1. La batterie se décharge de par elle-même durant le stockage. S'assurer de charger complètement l'aspirateur de piscine avant le stockage.
2. Vous devez recharger la batterie au moins une fois tous les trois mois lorsqu'elle n'est pas utilisée.
 - Débrancher l'adaptateur externe de la prise et débrancher ensuite le jack de l'adaptateur de la base de chargement.
 - Séparer les accessoires de l'aspirateur de piscine. Si nécessaire, rincer l'aspirateur de piscine et les accessoires à l'eau fraîche. Ne pas utiliser de détergent.
 - S'assurer de purger l'eau du corps arrière à travers les orifices situés à l'intérieur de la chambre qui connecte la poignée/ connecteur du manche et l'orifice sur l'arrière du corps.

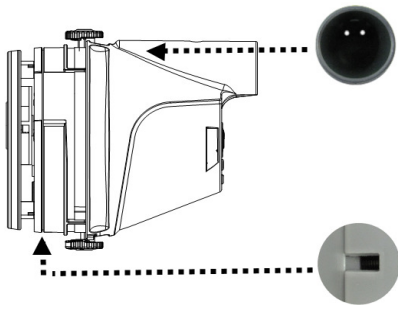

- S'assurer de purger l'eau de la poignée à travers son orifice sur l'extrémité inférieure.
- Utiliser un chiffon humide pour nettoyer et sécher l'aspirateur de piscine et ses accessoires.
- Les ranger dans une zone bien aérée éloignée de la lumière solaire, de la chaleur, des sources d'ignition et des produits chimiques pour la piscine et tenir hors de la portée des enfants. La température ambiante de stockage doit être de 10°C – 25°C.
NOTE : Une température de stockage plus élevée peut réduire la vie de la batterie.

AVERTISSEMENT !

- Ne jamais tenter d'une façon quelconque de démonter l'aspirateur de piscine.
- En aucun cas, vous ne devez tenter de démonter l'aspirateur de piscine et de remplacer la turbine, le moteur et la batterie de par vous-même.

MISE EN GARDE !

- La chaleur excessive peut endommager la batterie et réduire par conséquent sa durée de vie.
- La batterie fournie avec votre aspirateur de piscine a une durée pour 300 cycles de chargement (avec un chargement et un fonctionnement corrects). La durée de vie de la batterie est réduite si les situations suivantes se produisent :
 - La batterie semble endommagée ou ne se charge pas complètement.
 - Le temps de fonctionnement de la batterie est significativement réduit. Observer et noter le temps de fonctionnement pendant les premières utilisations (à pleine charge). Utiliser cette information comme point de référence pour comparer le temps de fonctionnement avec des batteries plus anciennes.
- La batterie doit être retirée de l'aspirateur de piscine avant d'être éliminée.
- L'aspirateur de piscine doit être débranché de l'alimentation principale pendant le retrait de la batterie
- La batterie doit être éliminée sous une forme sûre et conformément aux ordonnances ou réglementations locales.

NOTE : Une maintenance incorrecte peut réduire la durée de vie de la batterie et affecter de ce fait sa capacité.

ÉLIMINATION DES BATTERIES

Votre aspirateur de piscine est équipé d'un bloc de batteries rechargeables au lithium libre de toute maintenance, qui doit être éliminé correctement. Son recyclage est requis ; veuillez contacter les autorités locales de votre région pour une plus ample information.

AVERTISSEMENT !

Ne jamais tenter de démonter un bloc de batteries

- Retirer tous les objets personnels tels que bagues, bracelets, colliers et montres lorsque le bloc de batteries n'est pas connecté à l'aspirateur de piscine.
- Une batterie peut produire un courant de court-circuit suffisamment élevé pour souder une bague (ou un article similaire) au métal, causant ainsi une grave brûlure dans le processus.
- Porter un protecteur complet pour les yeux, des gants et des vêtements de protection lorsque le bloc de batteries est retiré.
- Éviter absolument de toucher les fils et éviter de leur permettre de faire contact avec tous objets métalliques, ce qui pourrait causer une émission d'étincelles et/ou court-circuiter la batterie.
- Ne jamais fumer ni permettre qu'une étincelle ou une flamme ne se produise dans le voisinage de la batterie ou de l'aspirateur de piscine.
- Ne pas exposer la batterie au feu ou à une chaleur intense car cela pourrait produire une explosion.

MISE EN GARDE !

Si une fuite de la batterie se produit, éviter le contact avec les liquides de fuite et placer la batterie endommagée dans un sac en plastique.

- Si les liquides de fuite entrent en contact avec la peau et les vêtements, les laver immédiatement avec une grande quantité de savon et d'eau.
- Si les liquides de fluides entrent en contact avec les yeux, ne pas se frotter les yeux, rincer immédiatement les yeux à l'eau courante froide pendant 15 minutes au moins et ne pas les frotter. Demander une assistance médicale le plus rapidement possible.

Comment retirer le bloc de batteries

Outils recommandés (non inclus) : Tournevis Philips.

1. Suivre les instructions de ce manuel dans la section « Vider le cône filtrant / crépine » pour trouver les instructions sur la façon de séparer l'absorbeur/couvercle transparent du corps arrière.

2. Utiliser le tournevis pour dévisser les 4 vis situées sur la plaque supérieure et ensuite séparer la plaque du corps arrière pour laisser à découvert le couvercle du corps arrière.



3. Desserrer les 6 vis et séparer le couvercle pour laisser à découvert le PCBA, le groupe moteur et le bloc de batteries.

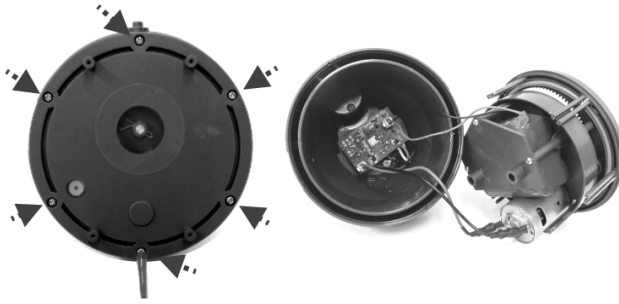

4. Pour séparer le fil de connexion de la batterie, appuyer sur le clip du connecteur et le pousser vers l'extérieur. NOTE : Enrouler immédiatement un ruban isolant sur le connecteur afin d'éviter un court-circuit causé par le contact des deux cosses de câble.



5. Desserrer les 3 vis pour libérer le couvercle du compartiment de batteries. Retirer le bloc de batteries du compartiment.

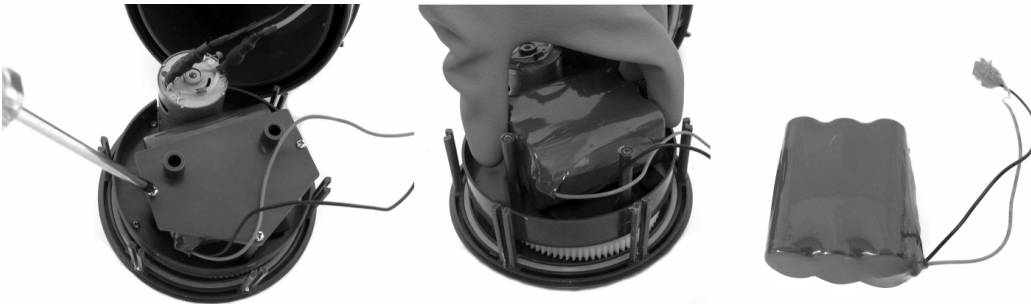

REPÉRAGE DE PANNES

Problème	Cause possible	Solution
L'aspirateur de piscine ne capture pas les débris	La batterie est épuisée	Recharger la batterie.
	La turbine est bloquée	Débrancher l'aspirateur de piscine et vérifier visuellement l'espace au milieu de l'aspirateur de piscine pour voir si la turbine est bloquée par de gros débris. Si c'est possible, utiliser un petit outil pour les retirer avec le plus grand soin et toutes les précautions voulues. Si nécessaire, contactez votre concessionnaire pour des instructions supplémentaires. AVERTISSEMENT ! S'assurer que l'aspirateur de piscine est bien débranché lorsque l'unité est en cours d'entretien.
	La turbine est cassée	Contactez votre concessionnaire pour le remplacement de la turbine.
	Le filtre est plein	Nettoyer le filtre et le manchon du filtre si applicable.
	Plus gros débris / grand volume de débris	Retirer la tête d'aspiration pivotante (cela n'est pas recommandé pour les SPAS car cela pourrait rayer la surface du spa).
Les débris s'échappent du filtre	Le volet de tuyère d'aspiration est cassé	Le volet de tuyère d'aspiration fonctionne comme une porte pour empêcher les débris de s'échapper du filtre. Contactez le concessionnaire pour les pièces de rechange et les instructions nécessaires.
Les débris sortent du cône filtrant	La crépine de filtre est endommagée	La remplacer par un nouveau cône filtrant.
	Le clapet de refoulement glisse	Sans le clapet de refoulement, l'aspirateur de piscine peut capter des débris à travers cette ouverture. Contactez le concessionnaire pour le remplacement du clapet.
La poignée / le connecteur manche ne peuvent pas être fixés et montés	La broche latérale est cassée	Remplacer par une nouvelle poignée / connecteur de manche.
L'aspirateur de piscine ne peut pas être chargé / rechargé	La batterie est endommagée	Contactez le concessionnaire pour le remplacement de la batterie. AVERTISSEMENT ! NE PAS ouvrir l'aspirateur de piscine et remplacer la batterie de par vous-même. Cela pourrait causer des blessures graves ou mortelles et la garantie serait annulée de ce fait.
	Les plots de la base du chargeur et de l'unité ne sont pas connectés.	S'assurer que la base du chargeur est correctement montée sur l'unité de telle sorte que leurs plots se touchent.
	L'adaptateur externe est en dérangement	Contactez votre concessionnaire pour le remplacer. AVERTISSEMENT ! L'utilisation d'un adaptateur externe incorrect donnera pour résultat l'endommagement de l'aspirateur de piscine / batterie et annulera de ce fait la garantie.
La tête d'aspiration ne se déplace pas sans à coups	La roulette bille est bloquée	Nettoyer les débris qui se trouvent dans les roues.

Programmes environnementaux, Directive européenne DEEE



Veuillez respecter les réglementations de l'Union européenne et aider à protéger l'environnement. Portez les équipements électriques qui ne fonctionnent pas à une installation désignée par votre municipalité qui recycle correctement les équipements électriques et électroniques. Ne les jetez pas dans des poubelles sans triage. Pour les articles contenant des batteries démontables, retirer les batteries avant d'éliminer le produit.

© 2019 Kokido Development Ltd.

19005024

Tous droits réservés. Aucune partie de ce document ne peut être reproduite ou transmise sous une forme quelconque ou par tous moyens, électroniques, mécaniques, photocopies, enregistrement ou de toute autre façon, sans l'autorisation écrite préalable de Kokido Development Ltd. (V4)

Si vous avez besoin d'une copie sur papier de ce manuel d'instructions, veuillez contacter notre service clientèle par email : customerservice@kokido.com

DIAGRAMA DE LAS PARTES

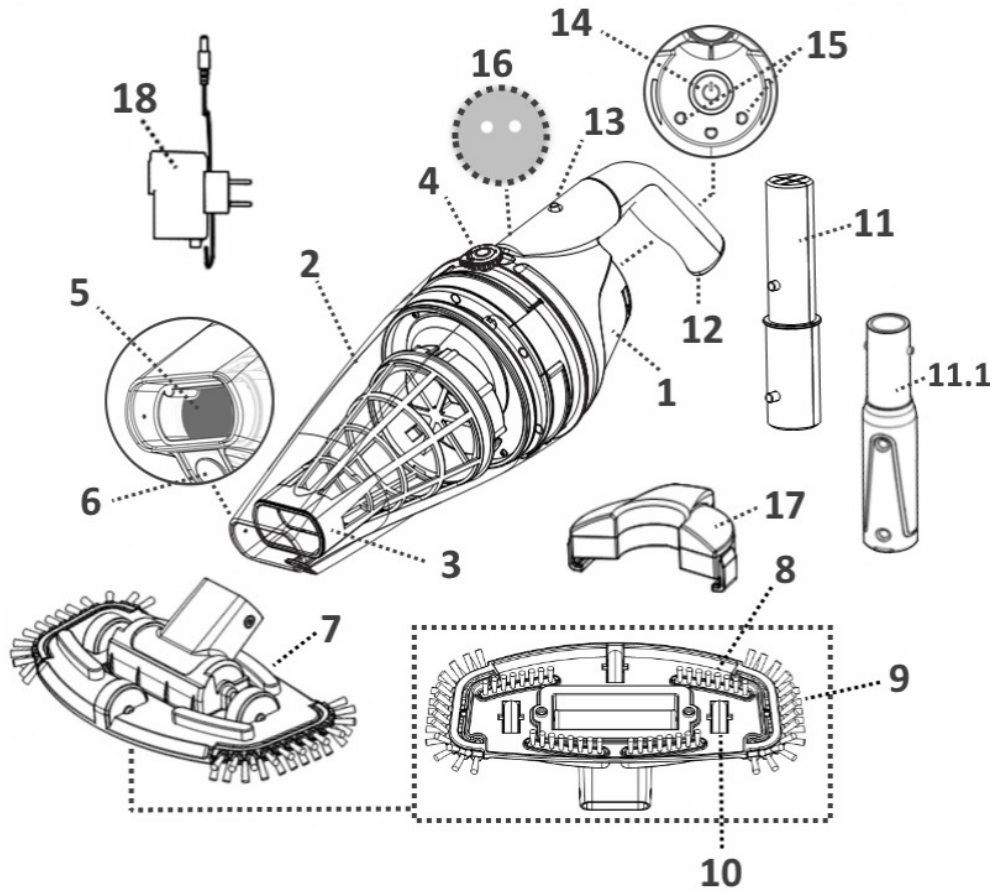

Número de piezas de repuesto

1.	Carcasa trasera	EV50ASM03/17
2.	Contenedor transparente	K62900321
3.	Filtro cónico	K629ASM02
4.	Cierre de bloqueo (en ambos lados)	-----
5.	Solapa de la boquilla de succión	-----
6.	Válvula de drenaje de agua	-----
7.	Cabeza de aspiración pivotante (con cepillos laterales)	EV30-11/BLU
8.	Cepillo X 4	EV30-ASM04/GRY
9.	Cepillo laterals X 2	EV30-ASM05/GRY
10.	Rueda X 3	EV30-ASM07/GRY
11.	Conector de la pértiga telescópica	K629ASM13/PUR (solo para EU)
11.1	Conector de la pértiga telescópica específico	EV30-12/PUR (solo para Australia / Nueva Zelanda)
12.	Mango	K629ASM14/PUR
13.	Orificio de bloqueo del mango	-----
14.	Botón de APAGADO/ENCENDIDO	-----
15.	Placa de contacto para recarga	-----
16.	Orificios de drenaje (dentro de la cámara del mango)	-----
17.	Base del cargador	K629ASM11
18.	Adaptador externo	K62900163 K62900163/AU (solo para Australia / Nueva Zelanda)

Batería: Paquete de baterías de iones de litio recargable, 2000mAh, 11,1V, 22,2Wh ; Tensión de carga: 12,6 V CC, 1000 mA, Motor: 12 V CC

AVISOS E INSTRUCCIONES DE SEGURIDAD

Lea y siga todas las instrucciones contenidas en este manual y en el equipo. En caso contrario, podría sufrir lesiones graves o mortales.

¡ATENCIÓN!

- Este dispositivo no es un JUGUETE. Mantenga a los niños lejos de esta aspiradora de piscina y de sus accesorios.
- Los niños no deben usar este limpiafondos. Mantenga el producto y su cable fuera del alcance de los niños.
- Este limpiafondos puede ser usado por Personas con discapacidad física, sensorial o mental, y también por personas con falta de experiencia y conocimiento, siempre que hayan recibido supervisión o formación respecto al uso seguro del dispositivo y comprendan los peligros relacionados..
- Los niños no deben jugar con el producto.
- Asegúrese de que la aspiradora de piscina está totalmente sumergida en el agua antes de usarla. El nivel mínimo de agua necesario para usar el dispositivo debe estar por encima del botón de encendido de la aspiradora de piscina en posición vertical. El uso de la aspiradora de piscina, si no está correctamente sumergida en el agua, podría dañar la unidad y anular la garantía.
- La profundidad máxima a la que se puede usar el dispositivo es de 3 metros.
- Temperatura máxima del agua: 5 °C–35 °C
- NO se deben usar regletas de enchufes eléctricos.
- Conecte el adaptador externo a una fuente de alimentación mediante un interruptor diferencial (ID) (también conocido como RCD). Si tiene alguna duda, consulte a un electricista profesional cualificado.
- No use esta aspiradora de piscina si detecta cualquier daño.
- Sustituya las piezas dañadas lo antes posible. Sólo debe usar piezas certificadas por el distribuidor o el fabricante.
- El cable flexible externo del adaptador externo no se puede sustituir. Si se daña el cable del adaptador externo, hay que sustituirlo por un adaptador externo del mismo modelo.
- Desactive el dispositivo, desconecte el adaptador externo de la fuente de alimentación y desenchufe el adaptador externo de la base de carga antes de retirar la aspiradora de piscina de la base de carga.
- Los niños no deben limpiar ni realizar el mantenimiento de este dispositivo.
- Desconecte el limpiafondos de la alimentación eléctrica antes de realizar cualquier operación de limpieza, mantenimiento o sustitución de piezas.
- Retire la aspiradora de piscina de la base de carga y asegúrese de que está apagada antes de manipular el producto.
- La batería instalada es un paquete de baterías de iones de litio recargable. Nunca debe intentar sustituir el paquete de baterías.
- La aspiradora de piscina sólo debe usarse con la unidad de adaptador externo que se suministra con este producto.

- No debe usar esta aspiradora de piscina si hay personas/mascotas en el agua.
- NO use esta aspiradora de piscina sin un filtro cónico intacto instalados, ya que de lo contrario la garantía quedará anulada.
- Peligro de atrapamiento por succión: Esta aspiradora de piscina genera succión. No permita que su pelo, cuerpo o prendas sueltas entren en contacto con el orificio de succión de la aspiradora de piscina cuando esté en funcionamiento.
- No introduzca nunca partes del cuerpo, ropa u otros objetos en las aberturas y piezas móviles de la aspiradora de piscina.
- NO use esta aspiradora de piscina para recoger sustancias tóxicas, inflamables o líquidos combustibles como gasolina, ni tampoco cerca de gases explosivos o inflamables.
- No intente nunca desmontar la aspiradora de piscina.
- No intente, bajo ninguna circunstancia, desmontar la aspiradora de piscina y sustituir el propulsor, el motor y la batería por sí mismo.
- Nunca debe introducir ningún objeto para tocar el propulsor.
- Adaptador externo y base de carga:
 - Sólo para uso interior.
 - Sólo debe usar el adaptador externo y la base de carga para recargar la batería de la aspiradora de piscina suministrada en el mismo paquete.
 - El adaptador externo y la base de carga no deben usarse en el exterior, ni exponerse a la lluvia, la humedad, al calor ni a ningún líquido.
 - Mantenga el adaptador externo y la base de carga fuera del alcance de los niños.
 - Nunca debe usar el adaptador externo ni la base de carga si detecta cualquier daño.
 - NO coja el adaptador externo ni la base de carga con las manos mojadas.
 - Mientras el dispositivo se esté cargando, NO manipule la aspiradora de piscina, el adaptador externo ni la base de carga, con las manos mojadas y sin zapatos.
 - Mantenga el adaptador externo desconectado de la corriente eléctrica cuando no lo esté usando.
 - No intente abrir el adaptador externo ni la base de carga.
 - Asegúrese de que la aspiradora de piscina y la base de carga están completamente secas antes de iniciar la recarga.

¡PRECAUCIÓN!

- Esta aspiradora de piscina sólo está diseñada para ser usada bajo el agua; no es una aspiradora de uso general. NO intente usarla para limpiar una superficie que no sea su piscina/spa.
- Sólo debe usar accesorios originales provistos junto con este producto.
- NO use esta aspiradora de piscina justo después de aplicar el tratamiento de choque a la piscina. Se recomienda dejar circular el agua de la piscina durante al menos 24-48 horas.
- No se recomienda usar esta aspiradora de piscina simultáneamente con otra aspiradora o limpiador de piscina.

- Evite recoger objetos duros y afilados con este dispositivo. Podrían dañar la aspiradora de piscina y el filtro.
- Tenga cuidado al limpiar las escaleras de la piscina.
- Sólo se debe usar la base de carga con el objetivo especificado en este manual.
- Para evitar dañar el adaptador externo y el cable, no transporte la aspiradora de piscina por el cable ni tire del cable para desconectarlo de la fuente de alimentación y del producto.
- Recargue la aspiradora de piscina en una zona interior limpia y seca, con buena ventilación y con una temperatura ambiente de entre 5°C y 35°C.
- NO deje la aspiradora de piscina cargando durante más de 20 horas.
- Si no va a usar la aspiradora de piscina durante un periodo de tiempo prolongado, sepárela de la base de carga y use un paño húmedo para limpiar y secar la aspiradora de piscina y sus accesorios. Asegúrese de cargar totalmente la aspiradora de piscina antes de guardarla. Guárdela en una zona bien ventilada y libre de luz solar, calor, fuentes de ignición y productos químicos para piscina, fuera del alcance de los niños. No deje nunca la aspiradora de piscina conectada si va a guardarla durante un periodo de tiempo prolongado. Recargue la aspiradora de piscina cada tres meses.

Los avisos y precauciones anteriores pueden no incluir todas posibles situaciones de riesgo y/o lesiones graves. Los propietarios de piscina/*spa* deben tener siempre mucho cuidado y sentido común al utilizar el producto.

PRIMEROS PASOS

AVISO IMPORTANTE: Recargue completamente la aspiradora de piscina antes de usarla por primera vez.

Carga de la batería

¡ATENCIÓN!

- La recarga debe realizarse en una zona interior, bien ventilada y libre de luz solar, niños, calor, fuentes de ignición y con una temperatura ambiente de entre 5°C y 35°C.
- Nunca debe usar el adaptador externo ni la base de carga si detecta cualquier daño.
- Use sólo el adaptador externo original provisto con el producto.
- Asegúrese de que la aspiradora de piscina y la base de carga están limpias y secas antes de instalarlas.

1. Gire el cierre de bloqueo (de cada lado) en sentido contrario a las agujas del reloj hasta que apunte hacia el punto verde (posición de desbloqueo) para desbloquear y separar la carcasa trasera de la carcasa transparente.

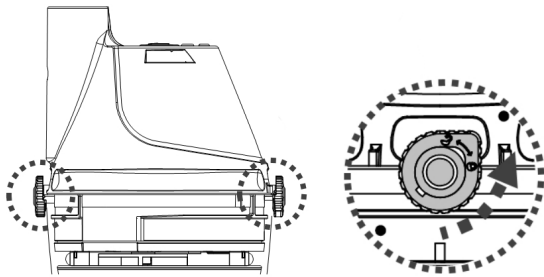

2. Coloque la carcasa trasera (al revés, con el botón de encendido/apagado hacia arriba) sobre una superficie plana. Alinee y deslice el gancho de la base de carga hasta la muesca lateral situada en la parte inferior de la carcasa trasera hasta que se detenga. Asegúrese de que las placas de contacto están en contacto. Conecte el conector hembra del adaptador externo a la toma de carga situada en el extremo de la base de carga.

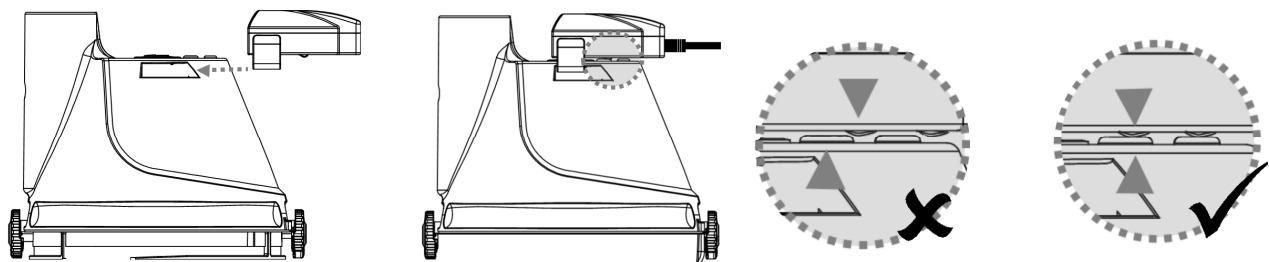

¡ATENCIÓN!

- Mientras el dispositivo se esté cargando, NO manipule la aspiradora de piscina, el adaptador externo ni la base de carga, con las manos mojadas y sin zapatos.
- Conecte el adaptador externo a la fuente de alimentación mediante un interruptor diferencial (ID) (también conocido como RCD).
- Cargue la aspiradora de piscina mediante el adaptador externo original suministrado.
- NO se deben usar regletas de enchufes eléctricos.
- Cargue completamente la batería antes de usarla por primera vez.
- La recarga debe realizarse en una zona interior, seca, bien ventilada y libre de luz solar, niños, calor, fuentes de ignición y con una temperatura ambiente de entre 5°C y 35°C.
- Desconecte siempre el adaptador externo de la fuente de alimentación cuando termine la carga.
- No deje la aspiradora de piscina cargando durante más de 20 horas.
- Desactive inmediatamente el dispositivo y desconecte el adaptador externo de la fuente de alimentación si detecta alguna de las siguientes condiciones:
 - Olor ofensivo o inusual
 - Calor excesivo
 - Deformación, grietas o fugas
 - Humo

1. Asegúrese de que la aspiradora de piscina está desconectada antes de cargarla.

2. Conecte el adaptador externo a la fuente de alimentación. Cuando la aspiradora de piscina empiece a cargarse, el piloto indicador del adaptador externo se pondrá rojo. Normalmente se tardan unas 5-6 horas en conseguir una carga completa. El

piloto indicador se pondrá verde cuando la aspiradora de piscina esté casi cargada al máximo.

Atención: Si el motor emite ruido, apague inmediatamente el dispositivo pulsando el botón ON/OFF. En caso contrario, podría causar una avería de los sellos del eje / del motor, por lo que la garantía quedaría anulada.

Atención: Cargue totalmente la aspiradora de piscina (unas 5-6 horas) antes de usarla por primera vez.

3. Cuando la carga haya terminado, desconecte el adaptador externo de la fuente de alimentación y desenchufe el conector de la base de carga.

4. Separe la base de carga de la aspiradora de piscina.

En condiciones normales, la aspiradora de piscina se puede usar hasta 40 minutos si tiene carga completa (recargada durante 5-6 horas)

Nota: Limpie el filtro regularmente. Demasiado suciedad en el filtro aumenta el trabajo del motor y de consecuencia disminuye el tiempo de funcionamiento.

Para volver a unir la carcasa transparente (con el filtro cónico dentro) a la carcasa trasera, asegúrese antes de que el cierre de bloqueo de ambos lados está en la posición de desbloqueo. Alinee el arco elevado situado a ambos lados de la carcasa transparente con los cierres de bloqueo y gire el cierre en el sentido de las agujas del reloj hasta que apunte hacia la marca roja para fijar el conjunto.

Atención: La carcasa sólo tiene una posición correcta. La válvula de drenaje de agua debe estar colocada hacia abajo si se sujeta la aspiradora horizontalmente por el mango.

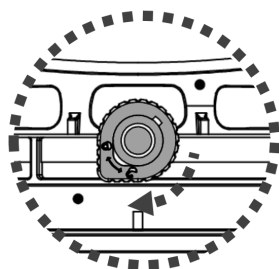

HECHO: La batería recargable de iones de litio está clasificada como un producto consumible. Tiene una vida útil limitada y perderá gradualmente su capacidad de retener la carga. Así pues, el tiempo de funcionamiento de la aspiradora de piscina se reducirá gradualmente a medida que se cargue y se descargue la aspiradora por su uso.

NOTA: Deje reposar la aspiradora de piscina durante unos 30 o 40 minutos antes de volverla a cargar.

Montaje previo al uso

Montaje del mango

Inserte el mango en la aspiradora de piscina tal como se muestra en la imagen, hasta que el pasador lateral del mango quede fijado al orificio de bloqueo del mango en la carcasa trasera.

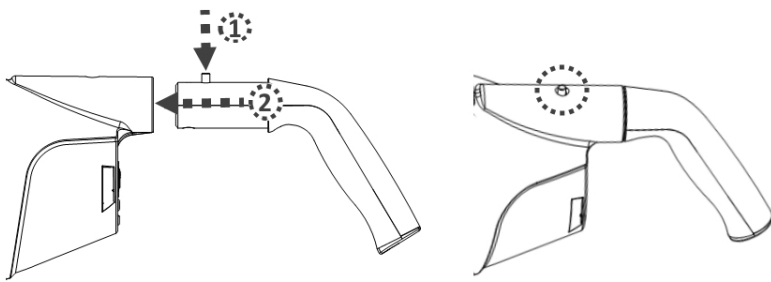

Para liberar el mango, pulse el pasador lateral y tire del mango.

Montaje del cabezal de succión

Inserte el cabezal de succión directamente en la boquilla de succión de la aspiradora de piscina hasta que. Las pestañas laterales de la carcasa transparente encajarán en los orificios del pivote del cabezal de succión.

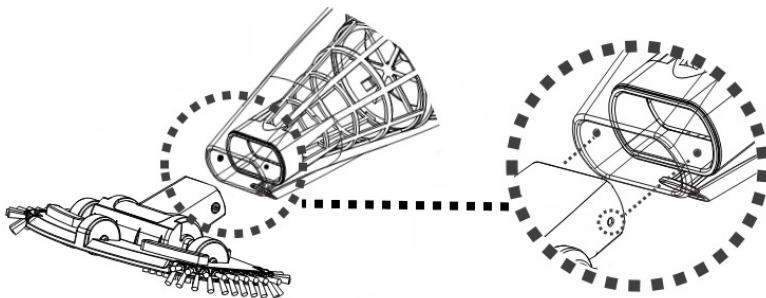

NOTA: Para sustituir los cepillos del cabezal de succión, levante el extremo y tire de él para dejar espacio para uno nuevo.

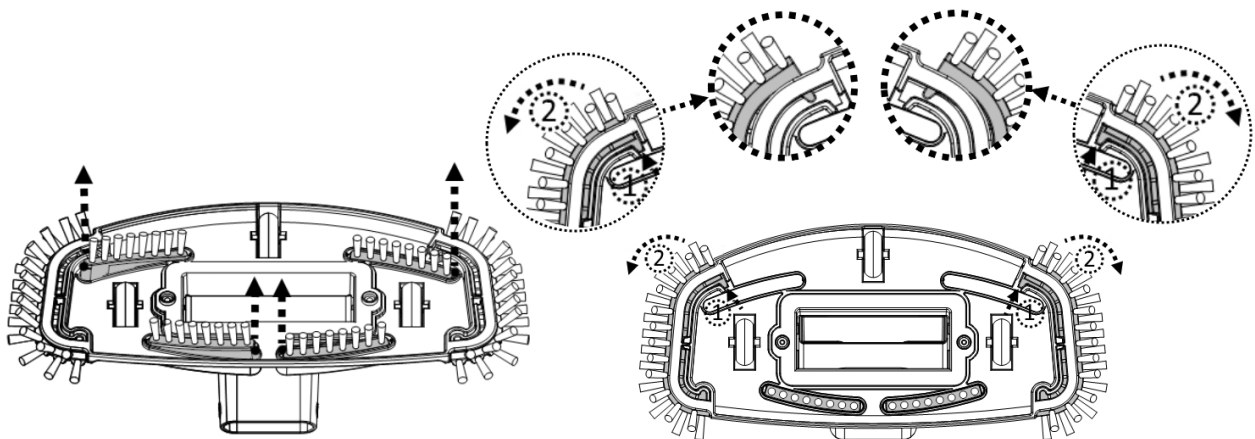

¡ATENCIÓN! En el caso de piscinas/spa revestidas de vinilo o piscinas de fibra de vidrio, se recomienda mantener los cepillos en el cabezal de succión para evitar dañar la piscina/spa.

Montaje de la pértiga telescópica (no incluido)

Inserte el extremo (con un pasador lateral) del conector de la pértiga en la aspiradora de piscina tal como se muestra en la imagen, hasta que su pasador lateral esté fijado en el orificio de bloqueo del mango, situado en la carcasa trasera. Deslice la pértiga telescópica dentro del conector de la pértiga hasta que los orificios laterales de la pértiga telescópica queden fijados a los pasadores laterales del conector de la pértiga.

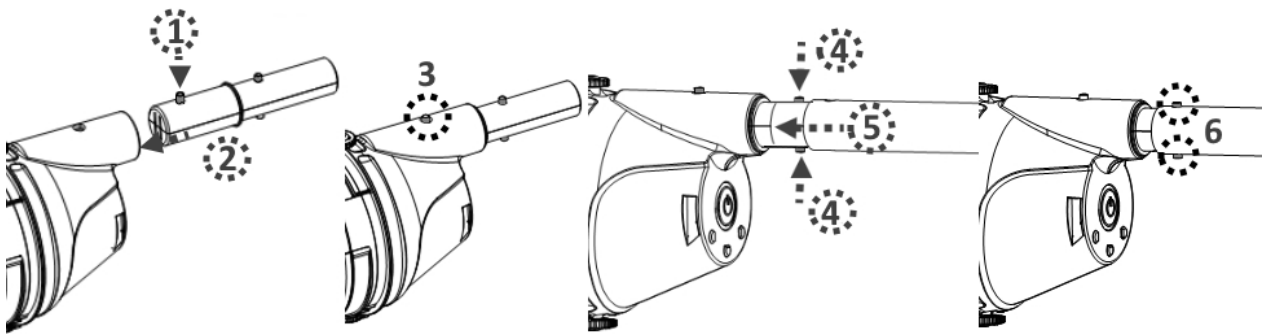

Para liberar la pértiga telescópica, pulse los dos pasadores laterales simultáneamente y tire de la pértiga.

Montaje de la pértiga telescópica específico (no incluido)

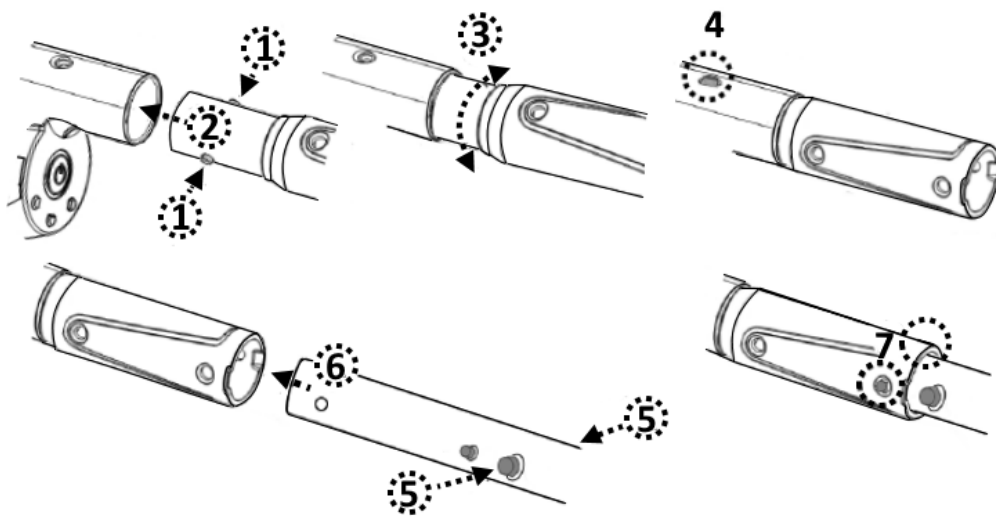

FUNCIONAMIENTO

¡ATENCIÓN!

- No use la aspiradora de piscina si detecta cualquier daño.
- Es posible que se generen manchas de aceite causadas por el derrame de lubricante que se suele aplicar al anillo sellador.
- No debe usar esta aspiradora de piscina si hay personas/mascotas en el agua.
- Asegúrese de que la aspiradora de piscina está totalmente sumergida en el agua antes de empezar a usarla. El nivel mínimo de agua necesario para usar el dispositivo debe estar por encima del botón de encendido de la aspiradora de piscina en posición vertical. El uso de la aspiradora de piscina, si no está correctamente sumergida en el agua, puede dañar la unidad y anular la garantía.
- La profundidad máxima a la que se puede usar el dispositivo es de 3 metros.
- Temperatura máxima del agua: 5°C–35°C
- NO use la aspiradora de piscina sin un filtro cónico intacto instalados. El uso de la aspiradora de piscina sin un filtro cónico intacto instalados ANULARÁ su garantía.
- Peligro de atrapamiento por succión: Esta aspiradora de piscina genera succión. No permita que su pelo, cuerpo o prendas sueltas entren en contacto con la

boquilla de succión de la aspiradora de piscina cuando esté en funcionamiento.

- No introduzca nunca partes del cuerpo, ropa u otros objetos en las aberturas y piezas móviles.
- NO use esta aspiradora de piscina para recoger sustancias tóxicas, inflamables o líquidos combustibles como gasolina, ni use el dispositivo cerca de gases explosivos o inflamables.
- NO cubra la ranura lateral de la carcasa cuando el dispositivo se encuentre en funcionamiento. El propulsor/motor podría dañarse.
- Nunca debe introducir ningún objeto para tocar el propulsor.

¡PRECAUCIÓN!

- Sólo debe usar accesorios originales provistos junto con este producto.
- NO use esta aspiradora de piscina justo después de aplicar el tratamiento de choque a la piscina. Se recomienda dejar circular el agua de la piscina durante al menos 24-48 horas.
- No se recomienda usar esta aspiradora de piscina simultáneamente con otra aspiradora o limpiador de piscina.
- NO deje la aspiradora de piscina en el agua cuando no la esté usando o si le queda poca batería, ya que se podría producir una fuga de agua.

1) Deje su aspiradora de piscina al lado de su piscina/spa. Sumerja la aspiradora de piscina en agua y pulse el botón de encendido para que empiece a funcionar.

¡PRECAUCIÓN! Asegúrese de que la aspiradora de piscina siempre esté colocada hacia abajo al introducirla en la piscina. Si no, el conector de la pértiga podría doblarse y dañarse durante el proceso.

2) Para sacar la aspiradora de la piscina/spa, levántela apuntando hacia abajo para que el agua que contenga salga por la válvula de drenaje. El agua saldrá por el mango / conector de la pértiga por los orificios de drenaje situados dentro del depósito del mango, en la carcasa trasera.

¡PRECAUCIÓN! Asegúrese de que la aspiradora de piscina siempre esté apuntando hacia abajo al sacarla de la piscina. Si no, el conector de la pértiga podría doblarse y dañar la aspiradora de piscina.

3) Enjuague la aspiradora de piscina con agua limpia tras cada uso. NO use detergentes.

VACIADO DEL FILTRO

¡ATENCIÓN! El uso de la aspiradora de piscina sin un filtro cónico instalados ANULARÁ su garantía.

Para maximizar la eficiencia del lavado, asegúrese de limpiar el filtro cónico antes y después de cada uso.

¡PRECAUCIÓN! Si la aspiradora de piscina se está recargando, desconecte el adaptador externo de la fuente de alimentación y retire la aspiradora de la base de carga.

- Vaciado del filtro cónico

1. Coloque la aspiradora de piscina sobre una superficie estable.
2. Para desbloquear y desmontar el contenedor transparente, gire el cierre de bloqueo (de cada lado) en sentido contrario a las agujas del reloj hasta que apunte hacia la marca verde. Separe el contenedor transparente de la carcasa trasera.

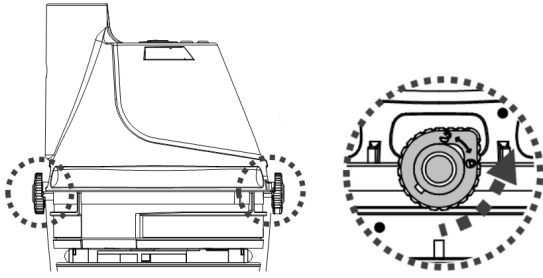

3. Incline la carcasa transparente y asegúrese de que el extremo más pequeño apunte hacia arriba. A continuación, tire del filtro cónico y sáquelo de la carcasa transparente. Mantenga el filtro cónico en horizontal y gire su tapa en el sentido de las agujas del reloj para separarlo del cono.

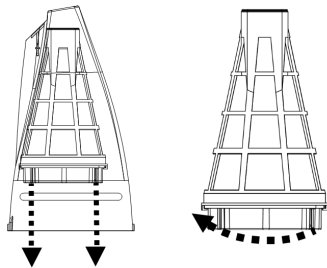

4. Enjuague la carcasa transparente y limpie los restos del interior del filtro cónico. Se recomienda limpiar la red del filtro cónico con agua. Si cree necesario cepillarla, use un cepillo suave para limpiarla con cuidado. NO aplique presión a la red.

5. Para bloquear la tapa sobre el filtro cónico, alinee la ranura del borde de la tapa con la lengüeta de la parte inferior del cono. Pulse la tapa contra el cono y gire la tapa en sentido contrario a las agujas del reloj hasta que se detenga. Coloque el filtro cónico en la carcasa transparente.

¡PRECAUCIÓN! Sustituya el filtro cónico dañado inmediatamente por uno nuevo antes de volver a usar el dispositivo.

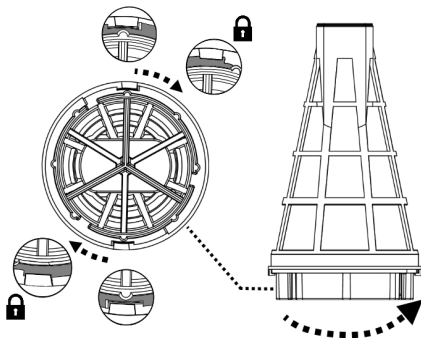

6. Para volver a unir el contenedor transparente (con el filtro cónico dentro) a la carcasa trasera, asegúrese antes de que el cierre de bloqueo de ambos lados está en la posición de desbloqueo. Alinee los arcos elevados situados a ambos lados del contenedor transparente con los cierres de bloqueo y gire cada cierre en el sentido de las agujas del reloj hasta que apunte hacia la marca roja para fijar el conjunto.

Atención: La carcasa sólo tiene una posición correcta. La válvula de drenaje de agua debe estar colocada hacia abajo si se sujeta la aspiradora horizontalmente por el mango.

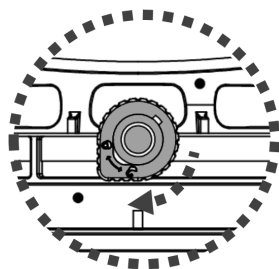

MANTENIMIENTO Y ALMACENAMIENTO

¡ATENCIÓN! Desconecte el limpiafondos de la alimentación eléctrica antes de realizar cualquier operación de limpieza, mantenimiento o sustitución de piezas.

NOTA:

1. La batería se descarga durante los periodos de almacenamiento. Asegúrese de cargar totalmente la aspiradora de piscina antes de guardarla.
2. Debe recargar la batería al menos una vez cada tres meses si no la va a usar.
 - Desenchufe el adaptador externo del enchufe y desconecte el conector adaptador de la base de carga.
 - Separe los accesorios de la aspiradora de piscina. Si fuera necesario, enjuague la aspiradora de piscina y sus accesorios con agua limpia. NO use detergente.
 - Asegúrese de drenar el agua de la carcasa trasera a través de los orificios situados dentro de la cámara que conecta con el mango / conector de la pértiga y a través del orificio situado en la parte trasera de la carcasa.

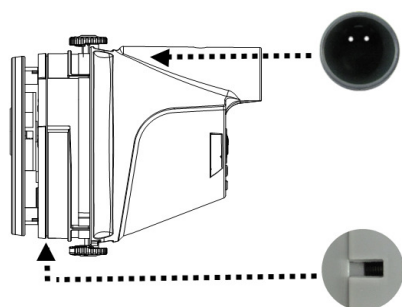

- Asegúrese de drenar el agua del mango a través del orificio situado en la parte inferior.
- Use un paño húmedo para limpiar y secar la aspiradora de piscina y sus accesorios.
- Guárdelos en una zona bien ventilada y libre de luz solar, calor, fuentes de ignición y productos químicos para piscina, fuera del alcance de los niños. La temperatura ambiente de almacenamiento debe ser de 10 °C - 25 °C. NOTA: Una temperatura de almacenamiento superior podría reducir la vida útil de la batería.

¡ATENCIÓN!

- No intente nunca desmontar la aspiradora de piscina.

- No intente, bajo ninguna circunstancia, desmontar la aspiradora de piscina y sustituir el propulsor, el motor y la batería por sí mismo.

¡PRECAUCIÓN!

- El calor excesivo puede dañar la batería y reducir su vida útil.
- La batería suministrada con su aspiradora de piscina dura unos 300 ciclos de recarga (con una carga y uso adecuados). La vida útil de la batería se reduce en las siguientes condiciones:
 - La batería parece dañada o no se carga completamente.
 - El tiempo de funcionamiento de la batería se ha reducido considerablemente. Observe y anote el tiempo de funcionamiento durante los primeros usos (con carga completa). Use esta información como referencia para comparar el tiempo de funcionamiento con baterías más antiguas.
- La batería debe sacarse de la aspiradora de piscina antes de ser desechada.
- La aspiradora de piscina debe estar desconectada de la alimentación eléctrica para retirar la batería.
- La batería debe desecharse de manera segura y de acuerdo con las ordenanzas o regulaciones locales.

NOTA: Un mantenimiento incorrecto puede reducir la vida útil de la batería y afectar a su capacidad.

ELIMINACIÓN DE LA BATERÍA

Su aspiradora de piscina está equipada con un paquete de baterías de iones de litio recargable que no requiere mantenimiento y que debe ser desechado correctamente. Su reciclaje es obligatorio; contacte con su autoridad local para obtener más información.

¡ATENCIÓN!

Nunca debe intentar desmontar un paquete de baterías.

- Retire todos los objetos personales, como anillos, pulseras, collares y relojes, cuando el paquete de baterías esté desconectado de la aspiradora de piscina.
- Una batería puede generar una corriente de cortocircuito lo suficientemente elevada como para soldar un anillo (u objeto similar) al metal, causando graves quemaduras.
- Al retirar el paquete de baterías debe llevar gafas protectoras, guantes y ropa protectora.
- Evite tocar los cables y que éstos entren en contacto con cualquier objeto metálico, lo cual podría causar chispas y/o un cortocircuito en la batería.
- No fume ni permita la presencia de chispas o llamas cerca de la batería ni de la aspiradora de piscina.
- No exponga la batería al fuego o a calor intenso, ya que se podría producir una explosión.

¡PRECAUCIÓN!

Si se produce una fuga, evite entrar en contacto con los líquidos y coloque la batería dañada en una bolsa de plástico.

- Si los líquidos de la fuga entran en contacto con piel o ropa, lávese inmediatamente con mucha agua y jabón.
- Si los líquidos de la fuga entran en contacto con sus ojos, no los frote; láveselos inmediatamente con agua fresca durante un mínimo de 15 minutos sin frotar. Busque atención médica lo antes posible.

Cómo retirar el paquete de baterías

Herramientas recomendadas (no incluidas): Destornillador Philips.

1. Consulte la sección "Vaciado del filtro cónico / pantalla del filtro" de este manual para conocer las instrucciones sobre la separación del contenedor / la tapa transparente de la carcasa trasera.

2. Use el destornillador para desatornillar los 4 tornillos situados en la placa superior y luego retire la placa de la carcasa trasera para acceder a la cubierta de la misma.



3. Desatornille los 6 tornillos y retire la cubierta para acceder al PCBA, al conjunto del motor y al paquete de la batería.

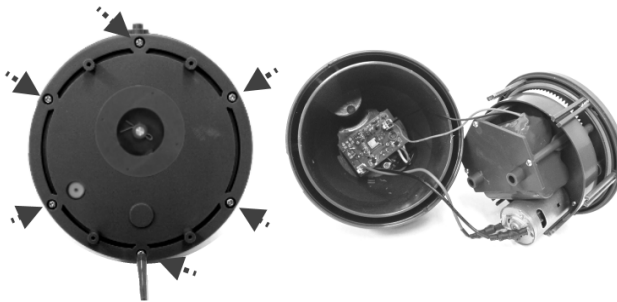

4. Para desconectar el cable de la batería, presione el clip del conector y tire de él. NOTA: Envuelva inmediatamente el conector con cinta aislante para evitar cortocircuitos causados por el contacto de los dos polos del cable.

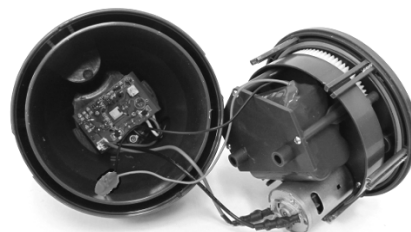
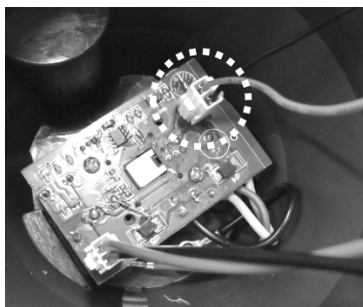

5. Desatornille los 3 tornillos para liberar la cubierta del compartimento de la batería. Saque el paquete de baterías del compartimento.

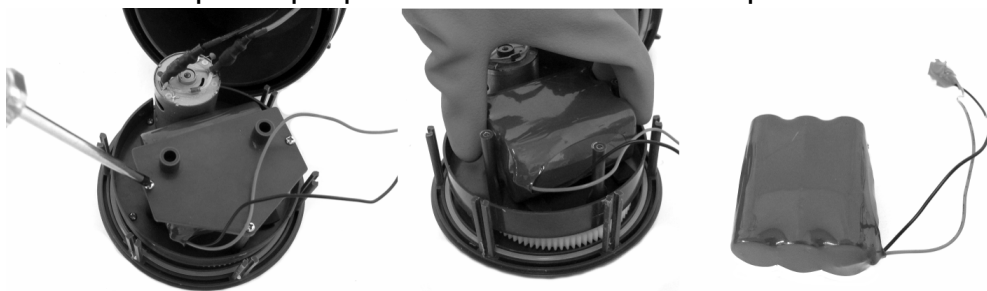

RESOLUCIÓN DE PROBLEMAS

Problema	Posible causa	Solución
La aspiradora de piscina no captura los desechos	La batería se está acabando	Vuelva a cargar la batería.
	El propulsor está atascado	Apague la aspiradora de piscina y compruebe visualmente el hueco situado en el centro de la aspiradora para ver si el propulsor está atascado a causa de restos grandes. Si es posible, use una herramienta pequeña para retirar los restos con mucho cuidado. Si es necesario, contacte con su proveedor para obtener más instrucciones. ¡ATENCIÓN! Asegúrese de que la aspiradora de piscina está desconectada antes de manipular la unidad.
	El propulsor está roto	Contacte con su proveedor para sustituir el propulsor.
	El filtro está lleno	Limpie el filtro y el saco del filtro, si fuera necesario.
	Restos grandes / gran volumen de restos	Retire el cabezal de succión pivotante (no recomendado en el caso de <i>spa</i> , ya que podría arañar la superficie.
Los restos se salen del filtro	La solapa de la boquilla de succión está rota	La solapa de la boquilla de succión actúa como una compuerta, evitando que los restos salgan del filtro. Contacte con su proveedor para sustituir piezas y recibir instrucciones.
Los restos se salen del filtro cónico	La red del filtro está dañada	Sustitúyalo por un nuevo filtro cónico.
	La válvula de salida se sale	Sin la válvula de salida, la aspiradora de piscina podría succionar restos a través de esta abertura. Contacte con su proveedor para sustituir la válvula.
El mango / conector de la pérgola no se puede fijar al conjunto.	El pasador lateral está roto	Sustitúyalo por un nuevo mango / conector de pértiga.
La aspiradora de piscina no se puede cargar / recargar	La batería está dañada	Contacte con su proveedor para sustituir la batería. ¡ATENCIÓN! NO abra la aspiradora de piscina ni sustituya la batería por sí mismo. Podría sufrir heridas graves o fatales y la garantía quedaría anulada.
	Las placas de contacto de la base de carga y la unidad no están conectadas.	Asegúrese de que la base de carga está montada en la unidad de manera correcta, de modo que sus placas de contacto se toquen.
	El adaptador externo no funciona	Contacte con su proveedor para la sustitución. ¡ATENCIÓN! Si usa un adaptador externo incorrecto podría dañar la aspiradora de piscina / la batería, por lo que la garantía quedaría anulada.
El cabezal de succión no se mueve con suavidad	La rueda está atascada	Limpie la suciedad en las cavidades de la ruedas.

Programas medioambientales, Directiva Europea WEEE



Respete las regulaciones de la Unión Europea y ayúdenos a proteger el medio ambiente. Devuelva los equipos eléctricos desechados al punto indicado por su municipio, en el que se recicle correctamente el equipo eléctrico y electrónico. No lo deposite en contenedores de basura sin separar. En el caso de objetos que incluyan pilas, sáquelas antes de depositar el producto.

© 2019 Kokido Development Ltd.

19005024

Todos los derechos reservados. Queda prohibida la reproducción o transmisión parcial o total de este documento de ninguna forma y por ningún medio electrónico, mecánico, en fotocopia, grabación u otros, sin la autorización previa por escrito de Kokido Development, Ltd. (V4).

Si necesita una copia digital de este manual de instrucciones, contacte con nuestro servicio de Atención al Cliente por correo electrónico: customerservice@kokido.com

ONDERDELEN OVERZICHT

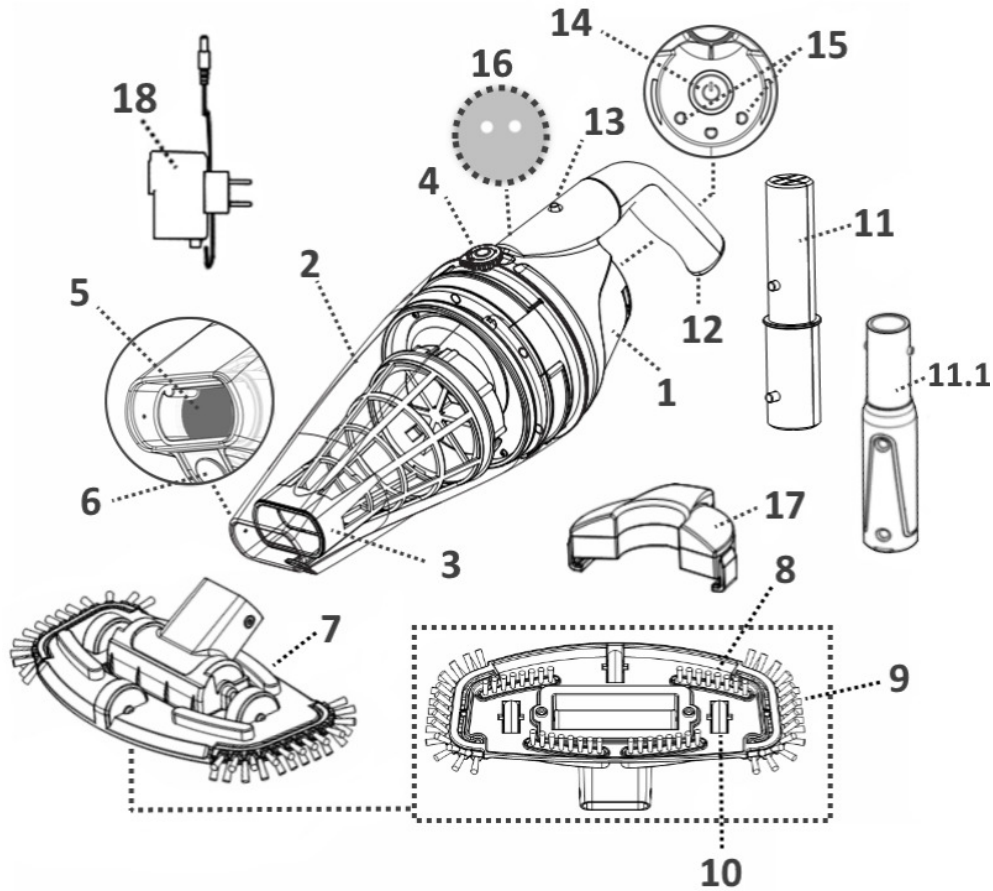

Nummer vervangingsonderdelen

1.	Achterstuk	EV50ASM03/17
2.	Transparante koker	K62900321
3.	Filterkegel	K629ASM02
4.	Sluitknoppen (1 aan elke kant)	-----
5.	Zuigmondklep	-----
6.	Waterafvoerklap	-----
7.	Draaibare zuigkop (met zijborstels)	EV30-11/BLU
8.	Borstel X 4	EV30-ASM04/GRY
9.	Zijborstel X 2	EV30-ASM05/GRY
10.	Wielen X 3	EV30-ASM07/GRY
11.	Koppelstuk van de steel	K629ASM13/PUR (voor EU-landen)
11.1	Koppelstuk voor specifieke uitschuifbare steel	EV30-12/PUR (alleen voor Australië / Nieuw-Zeeland)
12.	Handgreep	K629ASM14/PUR
13.	Gat om handgreep te bevestigen	-----
14.	AAN/UIT-knop	-----
15.	Contactplaatjes voor herladen	-----
16.	Afvoergaten (in de uitsparing voor de handgreep)	-----
17.	Lader	K629ASM11
18.	Externe adapter	K62900163 K62900163/AU (alleen voor Australië / Nieuw-Zeeland)

Batterij: herlaadbare lithium-ionaccu, 2000mAh, 11.1V, 22.2Wh
 Laadspanning: 12.6V DC, 1000mA ; Motor: 12V DC

VEILIGHEIDSWAARSCHUWINGEN & INSTRUCTIES

Lees en volg alle aanwijzingen die in deze handleiding en op het toestel staan om ernstige of dodelijke verwondingen te voorkomen.

WAARSCHUWING!

- Dit is geen SPEELGOED. Zorg ervoor dat kinderen uit de buurt blijven van deze bodemzuiger en zijn toebehoren.
- Deze bodemzuiger mag niet door kinderen worden gebruikt. Houd het product en het snoer buiten het bereik van kinderen.
- Deze bodemzuiger kan worden gebruikt door personen met verminderde fysieke, zintuiglijke of mentale vermogens of een gebrek aan ervaring en kennis, indien zij toezicht of instructies hebben gekregen met betrekking tot het gebruik van het product op een veilige manier en de gevaren ervan begrijpen.
- Kinderen mogen niet met het product spelen.
- De bodemzuiger moet volledig ondergedompeld zijn voor u hem inschakelt. Het waterpeil moet minstens tot boven de aan/uit-knop komen wanneer de zuiger verticaal staat. Als u de zuiger gebruikt wanneer hij zich niet volledig onder water bevindt, kan hij ernstig beschadigd geraken en vervalt de garantie.
- De zuiger is geschikt voor zwembaden tot 3 meter diep.
- Maximale watertemperatuur: 5°C (41°F) –35°C (95°F)
- Gebruik GEEN verlengkabels.
- Sluit de externe adapter aan op een stopcontact met een zekeringautomat. Raadpleeg een professionele elektricien als u vragen hebt.
- Gebruik de bodemzuiger niet als hij beschadigd is.
- Vervang de beschadigde onderdelen zo snel mogelijk. Gebruik enkel onderdelen die zijn goedgekeurd door de verdeler of fabrikant.
- De externe flexibele kabel van de externe adapter kan niet worden vervangen, als het snoer van deze externe adapter beschadigd is, moet de externe adapter worden weggegooid en vervangen door een externe adapter van hetzelfde model.
- Schakel het toestel uit, haal de externe adapter uit het stopcontact en koppel hem los van de lader voor u de bodemzuiger van de lader haalt.
- Reiniging en onderhoud mag niet door kinderen worden uitgevoerd.
- Koppel de bodemzuiger los van het stroomnet voordat u het zwembad reinigt, onderhoud uitvoert en onderdelen vervangt.
- Haal de bodemzuiger van de lader en schakel hem uit voor elke reparatie.
- De batterij is een herlaadbare lithium-ionaccu. Probeer nooit de accu te vervangen.
- De bodemzuiger mag alleen worden gebruikt met de externe adapter die bij dit product wordt geleverd.
- Gebruik de zuiger niet wanneer er zich personen/dieren in het water bevinden.

- Gebruik deze bodemzuiger NOOIT zonder een filterkegel in perfecte staat, anders vervalt de garantie.
- Gevaar voor beknelling door zuigkracht: deze bodemzuiger veroorzaakt zuigkracht. Zorg ervoor dat haar, lichaamsdelen of losse kledingstukken niet in contact komen met de zuigmond van de bodemzuiger wanneer deze ingeschakeld is.
- Steek geen lichaamsdelen, kleding of andere voorwerpen in de openingen en bewegende delen van de zuiger.
- Gebruik deze bodemzuiger NOOIT om giftige, ontvlambare of brandbare (vloei)stoffen op te zuigen, bv. benzine. Gebruik de zuiger ook niet in de nabijheid van ontplofbare of ontvlambare dampen.
- Probeer op geen enkele manier om deze bodemzuiger te demonteren.
- Probeer nooit om de bodemzuiger te demonteren om zelf de rotor, de motor of de batterij te vervangen.
- Steek nooit een voorwerp in de zuiger om de rotor aan te raken.

- Externe adapter en lader:
 - Enkel voor gebruik binnenshuis.
 - Gebruik de externe adapter en de lader nooit voor andere doeleinden dan het opladen van de batterij die samen met de bodemzuiger werd geleverd.
 - Gebruik de externe adapter en de lader niet buitenshuis en stel ze niet bloot aan regen, vocht, vloeistoffen of hitte.
 - Bewaar de externe adapter en de lader buiten het bereik van kinderen.
 - Gebruik de externe adapter en de lader niet als ze beschadigd zijn.
 - Raak de externe adapter en de lader NIET aan met natte handen.
 - Raak de bodemzuiger, de externe adapter en de lader NIET aan met natte handen en zonder schoenen terwijl de zuiger aan het opladen is.
 - Haal de externe adapter uit het stopcontact wanneer hij niet in gebruik is.
 - Probeer nooit om de externe adapter of de lader te openen.
 - De bodemzuiger en de lader moeten volledig droog zijn voor u de zuiger herlaadt.

OPGELET!

- Deze bodemzuiger is enkel geschikt voor gebruik onder water. Het is geen gewone stofzuiger. Gebruik hem NOOIT om iets anders schoon te maken dan uw zwembad/spa.
- Gebruik enkel de originele toebehoren die bij dit toestel worden geleverd.
- Gebruik de bodemzuiger NIET vlak na een chloorshock. Het is raadzaam om de pomp eerst 24-48 uren te laten draaien.
- Het is niet raadzaam om deze bodemzuiger tegelijkertijd met een andere bodemzuiger/-reiniger te gebruiken.
- Zuig geen harde, scherpe voorwerpen op met dit toestel. Zij kunnen de zuiger of de filter beschadigen.
- Wees voorzichtig wanneer u de zwembadtrappen schoonmaakt.
- Gebruik de lader enkel zoals in deze handleiding wordt beschreven.
- Til de bodemzuiger niet op aan de kabel en trek niet aan de kabel om hem uit het stopcontact of het toestel te halen. Zo voorkomt u schade aan de externe adapter en aan de kabel.

- Laad de bodemzuiger binnen op, in een schone, droge, goed verluchte ruimte en een omgevingstemperatuur tussen 5°C en 35°C.
- Laad de bodemzuiger NIET langer dan 20 uur opladen.
- Als u de bodemzuiger gedurende enige tijd niet gaat gebruiken, haalt u hem beter van de lader. Maak de zuiger en toebehoren schoon met een vochtige doek. Laad de bodemzuiger volledig op voor u hem opbergt. Bewaar hem in een goed verluchte ruimte, beschermd tegen zonlicht, hitte, ontstekingsbronnen en zwembadchemicaliën en buiten het bereik van kinderen. Laat de bodemzuiger nooit in het stopcontact zitten wanneer u hem voor langere tijd opbergt. Laad de bodemzuiger om de drie maanden op.

Bovenstaande waarschuwingen en veiligheidsaanwijzingen vormen geen exhaustieve lijst van alle mogelijke risico's en/of verwondingen.

Elke zwembad- of spa-eigenaar moet het toestel voorzichtig en met gezond verstand gebruiken.

AAN DE SLAG

BELANGRIJK: laad de bodemzuiger volledig op voor u hem voor het eerst gebruikt.

De batterij laden

WAARSCHUWING!

- Laad het toestel binnenshuis op, in een goed verluchte ruimte, beschermd tegen zonlicht, hitte en ontstekingsbronnen, buiten het bereik van kinderen en bij een omgevingstemperatuur tussen 5°C en 35°C.
- Gebruik de externe adapter en de lader niet als ze beschadigd zijn.
- Gebruik enkel de originele, bijgeleverde externe adapter.
- De bodemzuiger en de lader moeten volledig schoon en droog zijn voor u ze gebruikt.

1. Draai de sluitknoppen aan beide kanten tegen de wijzers van de klok in tot op de groene stip ('open') en verwijder het achterstuk van de transparante koker.

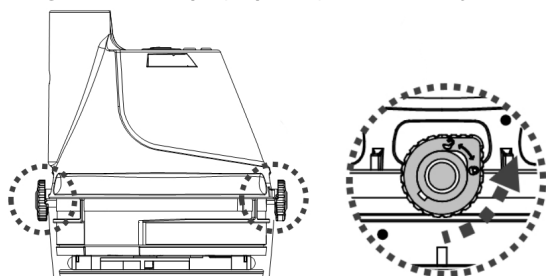

2. Plaats het achterstuk ondersteboven op een vlakke ondergrond, met de aan/uit-knop naar boven. Schuif de haak van de lader volledig in de zijgleuven op het uiteinde van het achterstuk. Controleer of de contactplaatjes elkaar raken. Steek de vrouwelijke jack van de externe adapter in de laadpoort op het uiteinde van de lader.

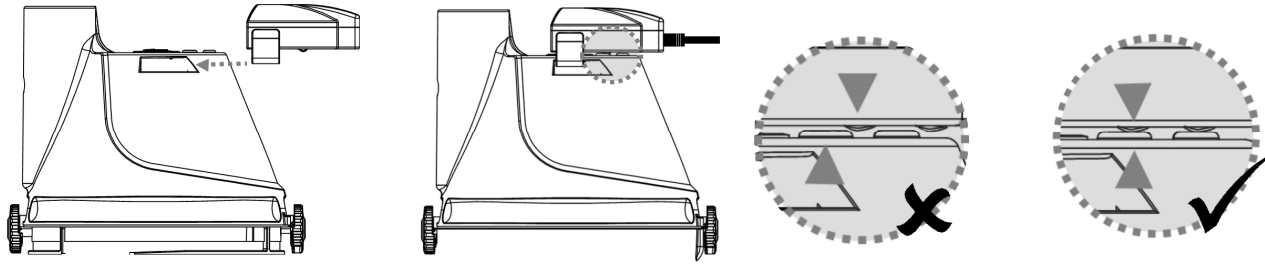

WAARSCHUWING!

- Raak de bodemzuiger, de externe adapter en de lader NIET aan met natte handen en zonder schoenen terwijl de zuiger aan het opladen is.
- Sluit de externe adapter aan op een stopcontact met een zekeringautomat.
- Laad de bodemzuiger op met de originele, bijgeleverde externe adapter.
- Gebruik GEEN verlengkabels.
- Laad de batterij volledig op voor u het toestel voor het eerst gebruikt.
- Laad het toestel binnenshuis op, in een droge en goed verluchte ruimte, beschermd tegen zonlicht, hitte en ontstekingsbronnen, buiten het bereik van kinderen en bij een omgevingstemperatuur tussen 5°C en 35°C.
- Haal de externe adapter na het opladen altijd uit het stopcontact.
- Laad de bodemzuiger niet langer dan 20 uur opladen.
- Schakel de stroom onmiddellijk uit en haal de externe adapter uit het stopcontact wanneer u een van de volgende omstandigheden opmerkt:
 - Onaangename of ongewone geur
 - Oververhitting
 - Vervorming, barsten, lekken
 - Rook

1. Schakel de bodemzuiger uit voor u hem aansluit op de lader.

2. Steek de externe adapter in een stopcontact. Wanneer de bodemzuiger begint te laden, wordt het lampje op de externe adapter rood. Het duurt normaal 5-6 uur voor de zuiger volledig opgeladen is. Het lampje wordt groen wanneer de bodemzuiger bijna volledig geladen is.

Opmerking: als de motor lawaai maakt, moet u het toestel onmiddellijk uitschakelen door op de aan/uit-knop te drukken. Anders kunnen de asafdichtingen of de motor defect geraken en vervalt de garantie.

Opmerking: laad de bodemzuiger voor het eerste gebruik volledig op (ongeveer 5-6 uur).

3. Haal na het laden de externe adapter uit het stopcontact en de jack uit de lader.

4. Haal de lader van de bodemzuiger.

Wanneer de bodemzuiger volledig opgeladen is (ongeveer 5-6 uur), kan hij normaal gezien 40 minuten werken.

Opmerking: Reinig de filter regelmatig. Te veel vuil in de filter belast de werking van de motor, waardoor de bedrijfsduur wordt ingekort.

Om de transparante koker (met de filterkegels) weer op het achterstuk te zetten, moeten de sluitknoppen aan beide zijden in open positie staan. Zet de bogen aan beide zijden van de transparante koker tegen de sluitknoppen en draai de knoppen met de wijzers van de klok mee tot aan de rode stip om het geheel vast te zetten.

Opgelet: de koker kan maar op een manier worden aangebracht. De waterafvoerlemp moet onderaan zitten wanneer u de zuiger bij de handgreep horizontaal vasthoudt.

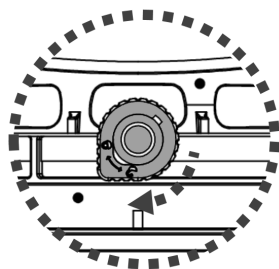

LET OP: de herlaadbare lithium-ionbatterij wordt beschouwd als een verbruiksgoed. Ze heeft een beperkte levensduur en zal na verloop van tijd geleidelijk aan oplaadcapaciteit verliezen. Naarmate de bodemzuiger wordt opgeladen en ontladen, zal zijn werkingstijd geleidelijk aan korter worden.

OPMERKING: laat de bodemzuiger 30 tot 40 minuten rusten voor u hem weer oplaadt.

Vorbereiding

De handgreep monteren

Steek de handgreep in de bodemzuiger zoals op de afbeelding, totdat de zijpin van de handgreep in het gaatje van het achterstuk klikt.

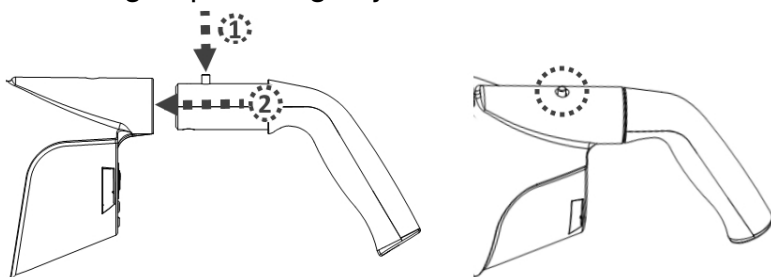

Om de handgreep te demonteren, drukt u de zijpin in en trekt u de handgreep weg.

De zuigkop monteren

Steek de zuigkop direct in de zuigmond van de bodemzuiger. De klepjes van de transparante koker zullen in de gaten van de zuigkopspil klikken.

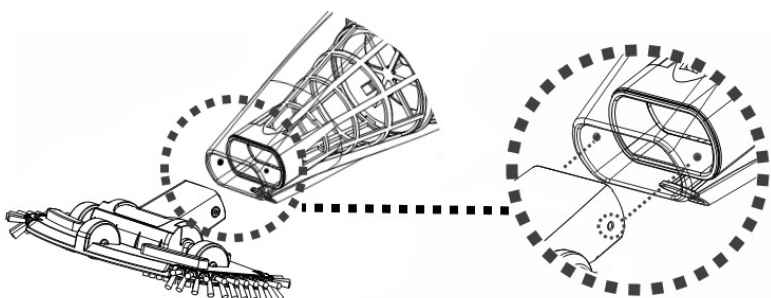

NB: u kunt de borstels van de zuigkop vervangen. Til een uiteinde van de oude borstel op, verwijder hem en breng een nieuwe borstel aan.

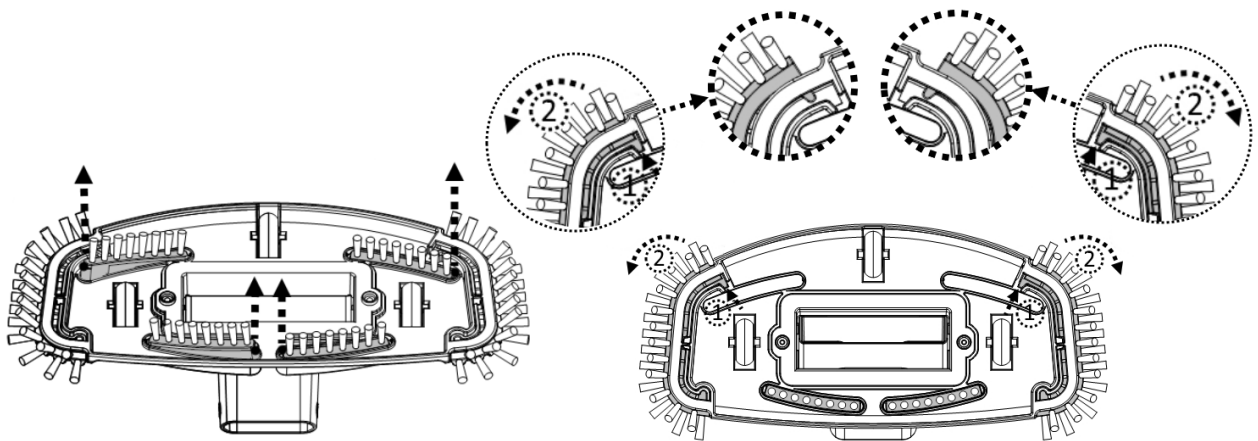

WAARSCHUWING! Bij vinyl liner en glasvezel zwembaden/spa's wordt aanbevolen om de borstels op de zuigmond te houden om beschadiging van het zwembad/spa te voorkomen.

De uitschuifbare steel monteren (niet bijgeleverd)

Steek het uiteinde van het koppelstuk (met één pin) in de bodemzuiger, zoals op de afbeelding, totdat de pin vastklikt in het bevestigingsgat van de handgreep op het achterstuk. Schuif de uitschuifbare steel in het koppelstuk totdat de gaten aan de zijkant van de steel vastklikken over de zijpinnen van het koppelstuk.

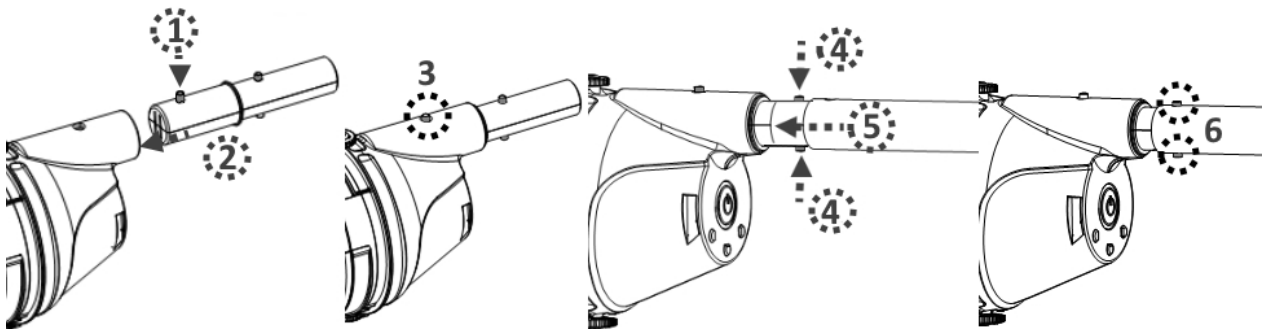

Om de uitschuifbare steel los te maken, drukt u de zijpinnen tegelijkertijd in en trekt u de steel uit.

Specifieke uitschuifbare steel monteren (niet bijgeleverd)

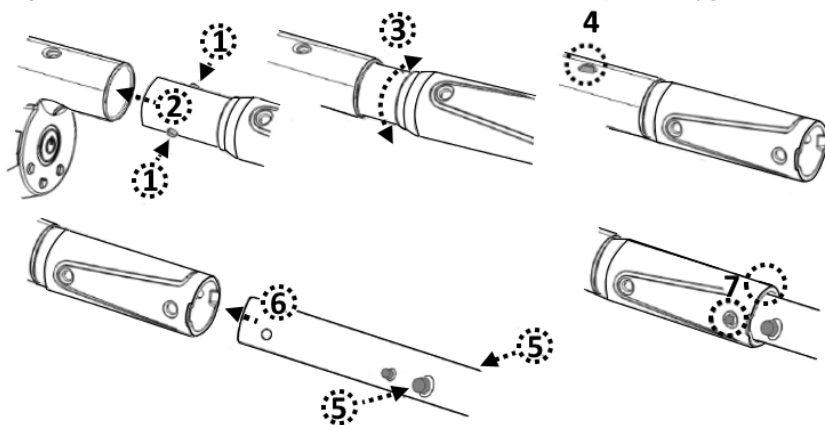

WERKING

WAARSCHUWING!

- Gebruik de bodemzuiger niet als hij beschadigd is.
- De smeermiddelen op de O-ring kunnen olievlekken veroorzaken.
- Gebruik de zuiger niet wanneer er zich personen/dieren in het water bevinden.
- De bodemzuiger moet volledig ondergedompeld zijn voor u hem inschakelt. Het waterpeil moet minstens tot boven de aan/uit-knop komen wanneer de zuiger verticaal staat. Als u de zuiger gebruikt wanneer hij zich niet volledig onder water bevindt, kan hij ernstig beschadigd geraken en vervalt de garantie.
- De zuiger is geschikt voor zwembaden tot 3 meter diep.
- Maximale watertemperatuur: 5°C – 35°C
- Gebruik de bodemzuiger NIET zonder een filterkegel in goede staat. Als u de zuiger gebruikt zonder een filterkegel in goede staat, VERVALT de garantie.
- Gevaar voor beknelling door zuigkracht: deze bodemzuiger veroorzaakt zuigkracht. Zorg ervoor dat haar, lichaamsdelen of losse kledingstukken niet in contact komen met de zuigmond van de bodemzuiger wanneer deze ingeschakeld is.
- Steek geen lichaamsdelen, kleding of andere voorwerpen in de openingen en bewegende delen.
- Gebruik deze bodemzuiger NOOIT om giftige, ontvlambare of brandbare (vloei) stoffen op te zuigen, bv benzine. Gebruik de zuiger ook niet in de nabijheid van ontplofbare of ontvlambare dampen.
- Dek de gleuf aan de zijkant van de zuiger NIET af tijdens het gebruik. De rotor/motor kan hierdoor beschadigd raken.
- Steek nooit een voorwerp in de zuiger om de rotor aan te raken.

OPGELET

- Gebruik enkel de originele toebehoren die bij dit toestel worden geleverd.
- Gebruik de bodemzuiger NIET vlak na een chloorshock. Het is raadzaam om de pomp eerst 24-48 uren te laten draaien.
- Het is niet raadzaam om deze bodemzuiger tegelijkertijd met een andere bodemzuiger/-reiniger te gebruiken.
- Laat de bodemzuiger NIET in het water wanneer u hem niet gebruikt of wanneer de batterij bijna leeg is, want dan kan er water in binnendringen.

1) Breng de bodemzuiger naar uw zwembad/spa. Dompel de zuiger onder water en druk op de aan/uit-knop om hem in te schakelen.

OPGELET! Steek de bodemzuiger altijd met de zuigmond naar beneden in het water. Anders kan het koppelstuk voor de steel plooiën en beschadigd geraken.

2) Haal de bodemzuiger altijd met de zuigmond naar beneden uit het water, zodat het water kan weglopen langs de uitlaatklep. Het water zal weglopen langs de handgreep/het koppelstuk en de afvoergaten in de uitsparing voor de handgreep op het achterstuk.

OPGELET! Haal de bodemzuiger altijd met de zuigmond naar beneden uit het water. Anders kan het koppelstuk voor de steel plooiën en de bodemzuiger beschadigen tijdens het gebruik.

3) Spoel de bodemzuiger na elk gebruik met schoon water. Gebruik GEEN schoonmaakmiddelen.

DE FILTER LEEGMAKEN

WAARSCHUWING! Als u de bodemzuiger gebruikt zonder een filterkegel, **VERVALT** de garantie.

Maak de filterkegel voor en na elk gebruik schoon voor een maximale efficiëntie.

OPGELET! Als de bodemzuiger aan het laden is, moet u eerst de externe adapter uit het stopcontact halen en de zuiger van de lader halen.

- De filterkegel leegmaken

1. Leg de bodemzuiger op een stabiele ondergrond.

2. Draai de sluitknoppen aan beide zijden tegen de wijzers van de klok in tot op de groene stip om de transparante koker los te maken. Verwijder de transparante koker van het achterstuk.

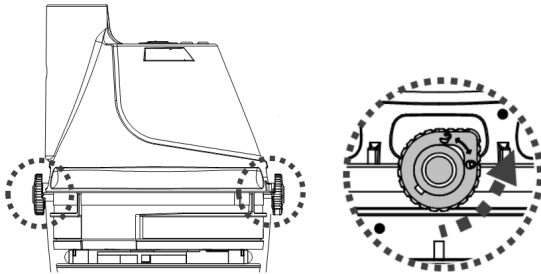

3. Kantel de transparante koker totdat het smalle uiteinde naar boven wijst en trek vervolgens de filterkegel uit de koker. Houd de filterkegel horizontaal en draai het deksel met de wijzers van de klok mee om het los te maken van de kegel.

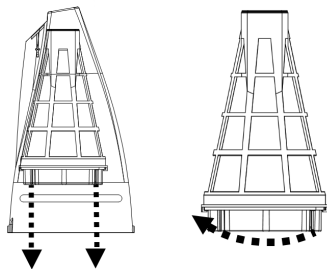

4. Spoel de transparante koker en verwijder het vuil dat zich in de filterkegel bevindt. Het is raadzaam om het gaas van de filterkegel schoon te maken met stromend water. Als dat niet volstaat, kunt u een zachte borstel gebruiken om het vuil voorzichtig te verwijderen. Oefen **GEEN** druk uit op het gaas.

5. Om het deksel weer op de filterkegel aan te brengen, zet u de gleuf in het deksel tegen het klepje aan de onderkant van de kegel. Druk het deksel op de kegel en draai het deksel tegen de wijzers van de klok in totdat het vastklikt.

Steek de filterkegel in de transparante koker.

OPGELET! Vervang een beschadigde filter onmiddellijk door een nieuwe, voor u de bodemzuiger weer gebruikt.

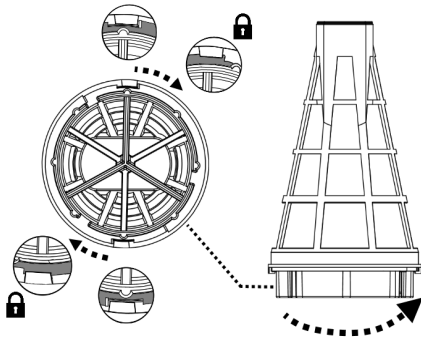

6. Om de transparante koker (met de filterkegel) weer op het achterstuk te zetten, moeten de sluitknoppen aan beide zijden in open positie staan. Zet de bogen aan beide zijden van de transparante koker tegen de sluitknoppen en draai de knoppen met de wijzers van de klok mee tot op de rode stip om het geheel vast te zetten.

Opgelet: de koker kan maar op een manier worden aangebracht. De waterafvoerklep moet onderaan zitten wanneer u de zuiger bij de handgreep horizontaal vasthoudt.

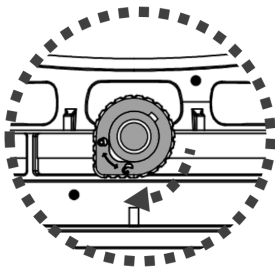

ONDERHOUD EN OPSLAG

WAARSCHUWING! Koppel de bodemzuiger los van het stroomnet voordat u het zwembad reinigt, onderhoud uitvoert en onderdelen vervangt.

OPMERKING:

1. De batterij zal ontladen tijdens de opslag. Laad de bodemzuiger volledig op voor u hem opbergt.
2. Herlaad de batterij minstens om de drie maanden wanneer hij niet in gebruik is.
 - Haal de externe adapter uit het stopcontact en trek de jack van de adapter uit de lader.
 - Verwijder de toebehoren van de bodemzuiger. Spoel de bodemzuiger en de toebehoren indien nodig met schoon water. Gebruik GEEN schoonmaakmiddelen.
 - Laat het water uit het achterstuk lopen, door de gaten in de uitsparing voor de handgreep/het koppelstuk en door het gat onderaan het achterstuk.

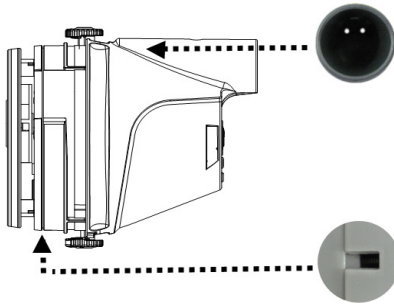

- Laat het water uit de handgreep lopen door het gat in de onderkant.
- Maak de bodemzuiger en zijn toebehoren schoon met een vochtige doek en droog ze af.
- Bewaar ze in een goed verluchte ruimte, beschermd tegen zonlicht, hitte, ontstekingsbronnen en zwembadchemicaliën en buiten het bereik van kinderen. De omgevingstemperatuur moet 10°C – 25°C bedragen. NB: bij een hogere temperatuur is het mogelijk dat de batterij minder lang meegaat.

WAARSCHUWING!

- Probeer op geen enkele manier om de bodemzuiger te demonteren.
- Probeer nooit om de bodemzuiger te demonteren om zelf de rotor, de motor of de batterij te vervangen.

OPGELET!

- Overdreven hitte kan schadelijk zijn voor de batterij en haar levensduur verkorten.
- De batterij die bij de bodemzuiger wordt geleverd gaat ongeveer 300 laadcycli mee (bij een correct gebruik). Vervang de batterij van uw bodemzuiger als het volgende gebeurt. Raadpleeg uw handelaar voor het vervangen van de batterij.
 - De batterij lijkt beschadigd of laadt niet volledig op.
 - De werkingstijd van de batterij is aanzienlijk korter. Noteer hoelang de batterij meegaat de eerste keren dat u het toestel gebruikt (na een volledige oplaadbeurt). Gebruik deze bedrijfstijden als referentiepunt om ze te vergelijken met die van oudere batterijen.
- Verwijder de batterij uit de bodemzuiger alvorens hem af te danken.
- Koppel de bodemzuiger los van het elektriciteitsnet wanneer u de batterij verwijdert.
- Voer de batterij veilig af, in overeenstemming met de plaatselijke voorschriften of reglementen.

OPMERKING: Wanneer de batterij niet correct wordt onderhouden, is het mogelijk dat zij minder lang meegaat en minder goed werkt.

DE BATTERIJ WEGWERPEN

Uw bodemzuiger is uitgerust met een onderhoudsvrije, herlaadbare lithium-ionaccu, die u correct moet afvoeren. Recycling is verplicht; neem contact op met de plaatselijke overheid voor informatie.

WAARSCHUWING! Probeer nooit een accu te demonteren.

- Verwijder alle persoonlijke voorwerpen, zoals ringen, armbanden, halsbanden en

horloges, wanneer de accu losgekoppeld is van de bodemzuiger.

- Een batterij kan voldoende kortsluitstroom veroorzaken om een ring of dergelijke te versmelten met het metaal, met ernstige brandwonden als gevolg.
- Draag volledige oogbescherming, handschoenen en beschermende kleding wanneer u de accu verwijdert.
- Raak de kabels niet aan en zorg ervoor dat ze geen metalen voorwerpen raken, want dat kan vonken veroorzaken en/of kortsluiting in de batterij.
- Rook niet en vermijd vonken of vlammen in de nabijheid van de batterij of de bodemzuiger.
- Stel de batterij niet bloot aan vuur of hitte, anders kan hij ontploffen.

OPGELET!

Wanneer er vloeistof uit de batterij lekt, is deze beschadigd. Raak de vloeistof niet aan en steek de beschadigde batterij in een plastic zak.

- Als de gelekte vloeistof toch in contact komt met huid of kleding, moet u deze onmiddellijk afwassen met zeep en water.
- Als de gelekte vloeistof in contact komt met de ogen: de ogen onmiddellijk spoelen met koud stromend water gedurende minstens 15 minuten, zonder te wrijven. Raadpleeg indien nodig een arts.

De accu verwijderen

Aanbevolen werktuigen (niet bijgeleverd): kruiskopschroevendraaier.

1. Volg de instructies van de handleiding onder 'De filterkegel/het filterscherm leegmaken' om de transparante koker/het deksel los te maken van het achterstuk.
2. Maak de vier schroeven van de bovenste plaat los met de schroevendraaier en haal de plaat van het achterstuk, zodat u bij het deksel van het achterstuk kunt.



3. Maak de zes schroeven los en verwijder het deksel om bij de printplaten, de motor en de accu te kunnen.

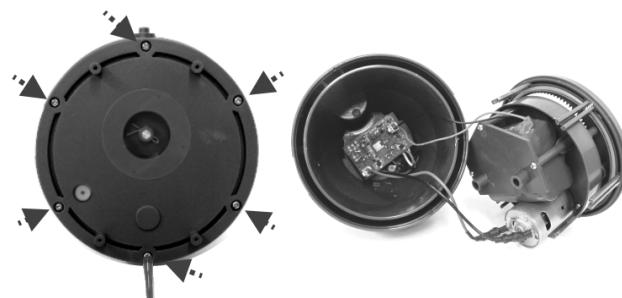

4. Druk op de clip van de connector en trek de connector weg om de voedingskabel van de batterij los te koppelen. NB: wikkel onmiddellijk isolatieband rond de connector om kortsluiting tussen beide kabeluiteinden te voorkomen.



5. Maak de drie schroeven los om het deksel van het batterijcompartiment te openen. Haal de accu uit het compartiment.

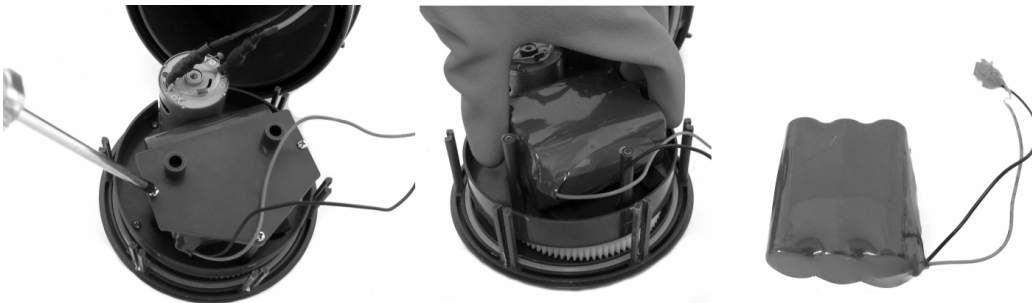

PROBLEMEN OPLOSSEN

Probleem	Mogelijke oorzaken	Oplossing
De bodemzuiger zuigt geen vuil op.	De batterij is bijna leeg.	Laad de batterij op.
	De rotor is geblokkeerd.	Schakel de bodemzuiger uit en kijk in de opening in het midden van de bodemzuiger of er een groot stuk vuil in de rotor steekt. Is dat het geval, probeer het dan heel voorzichtig te verwijderen met een klein werktuig. Neem indien nodig contact op met uw handelaar voor verdere instructies. WAARSCHUWING! Schakel de bodemzuiger altijd uit voor u enig onderhoud uitvoert.
	De rotor is defect.	Neem contact op met uw handelaar om de rotor te laten vervangen.
	De filter is vol.	Reinig de filter
	Grote stukken vuil/groot volume vuil.	Verwijder de draaiende zuigkop (niet aanbevolen voor spa's, aangezien dit de bekleding kan krassen).
Er komt vuil uit de filter.	De zuigmondklep is stuk.	De zuigmondklep werkt als een deur die voorkomt dat het vuil uit de filter ontsnapt. Neem contact op met uw handelaar voor reserveonderdelen en instructies.
Het vuil komt uit de filterkegel.	Het filtergaas is beschadigd.	Vervang de filterkegel.
	De uitlaatklep komt los.	Zonder de uitlaatklep kan de bodemzuiger vuil opzuigen door deze opening. Neem contact op met uw handelaar om de klep te laten vervangen.
De handgreep/het koppelstuk voor de steel kan niet stevig worden bevestigd.	De zijpin is stuk.	Vervang de handgreep/het koppelstuk door een nieuw exemplaar.
De bodemzuiger laadt niet op.	De batterij is beschadigd.	Neem contact op met uw handelaar om de batterij te laten vervangen. WAARSCHUWING! Open de bodemzuiger NIET om de batterij zelf te vervangen. Dat kan ernstige of dodelijke verwondingen veroorzaken en annuleert de garantie.
	De contactplaatjes van de lader en de zuiger raken elkaar niet.	Controleer of de lader correct op de zuiger is aangebracht, zodat hun contactplaatjes elkaar raken.
	De externe adapter is defect.	Neem contact op met uw handelaar om de adapter te laten vervangen. WAARSCHUWING! Als u de verkeerde externe adapter gebruikt, kan de bodemzuiger/batterij beschadigd geraken en vervalt de garantie.
De bodemzuiger beweegt niet soepel.	Het wiel zit vast.	Verwijder het vuil van het wiel.
Milieuprogramma's, Europese AEEA-richtlijn		
	Gelieve de regelgeving van de Europese Unie na te leven en zo het milieu te beschermen. Voer afgedankte elektrische apparatuur af naar een speciaal gemeentelijk inzamelpunt dat elektrische en elektronische apparatuur correct recyclet. Werp het niet weg bij ongesorteerd afval. Haal eventuele verwijderbare batterijen uit de afgedankte apparatuur.	
© 2019 Kokido Development Ltd.		19005024
Alle rechten voorbehouden. Niets van dit document mag worden vermenigvuldigd of doorgegeven in welke vorm of op welke wijze dan ook, zij het elektronisch, mechanisch, op fotokopie, opgenomen of op enige andere wijze, zonder de voorafgaande schriftelijke toestemming van Kokido Development Ltd. (V4)		

Als u een digitale kopie van deze handleiding wenst, neem dan contact op met onze klantenservice via e-mail: customerservice@kokido.com

TEILEÜBERSICHT

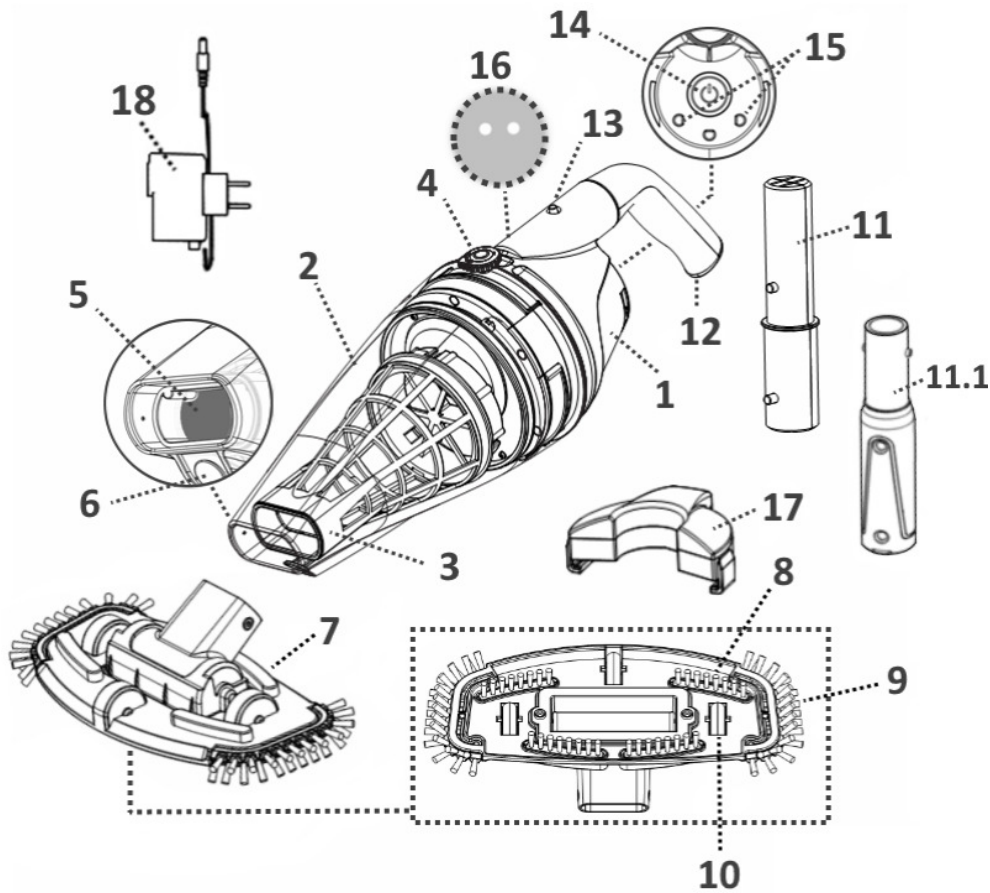

Ersatzteilnummer

		Ersatzteilnummer
1.	Rückseitiges Gehäuse	EV50ASM03/17
2.	Durchsichtiger Behälter	K62900321
3.	Filterkonus	K629ASM02
4.	Arretierknopf (beidseitig)	-----
5.	Saugdüsenklappe	-----
6.	Entwässerungsventil	-----
7.	Schwenkbarer Saugkopf (mit seitlichen Bürsten)	EV30-11/BLU
8.	Bürsten X 4	EV30-ASM04/GRY
9.	Seitliche Bürsten X 2	EV30-ASM05/GRY
10.	Rad X 3	EV30-ASM07/GRY
11.	Kupplung Teleskopstange	K629ASM13/PUR (für EU-Länder)
11.1	Spezifische Teleskopstangenkupplung	EV30-12/PUR (nur für Australien / Neuseeland)
12.	Griff	K629ASM14/PUR
13.	Arretierloch Griff	-----
14.	EIN/AUS-Drucktaste	-----
15.	Ladekontaktplatte	-----
16.	Entwässerungslöcher (in Griffkammer)	-----
17.	Ladestation	K629ASM11
18.	Externer Adapter	K62900163 K62900163/AU (nur für Australien / Neuseeland)

Batterie: Wiederaufladbares Li-Ion-Batteriepack, 2000 mAh, 11,1 V, 22,2 Wh
Ladespannung: 12,6 VDC, 1000 mA ; Motor: 12 VDC

SICHERHEITSHINWEISE UND -ANWEISUNGEN

Lesen und befolgen Sie alle Anweisungen in dieser Anleitung und auf dem Gerät. Andernfalls besteht schwere oder tödliche Verletzungsgefahr.

WARNUNG!

- Dies ist kein SPIELZEUG. Dieser Poolsauger und dessen Zubehörteile sind von Kindern fernzuhalten.
- Erlauben Sie den Kindern niemals die Bedienung des Poolsaugers. Halten Sie das Produkt und dessen Kabel von Kindern fern.
- Dieser Poolsauger ist nicht für Personen mit reduzierten körperlichen, sensorischen oder geistigen Fähigkeiten bzw. mangelnder Erfahrung und mangelnden Kenntnissen gedacht, es sei denn, sie sind hinsichtlich dessen Anwendung geschult worden, sie verstehen die bestehenden Gefahren und werden von einer für deren Sicherheit verantwortlichen Person überwacht.
- Kinder dürfen mit dem Produkt nicht spielen.
- Stellen Sie sicher, dass der Poolsauger vollständig in das Wasser eingetaucht ist, bevor Sie ihn in Betrieb setzen. Der erforderliche Mindestwasserstand für den Betrieb des Geräts liegt über der Einschaltdrucktaste des Poolsaugers in vertikaler Lage. Der Betrieb des Poolsaugers, ohne korrekt in das Wasser eingetaucht zu sein, kann zu Schäden und zum Erlöschen der Garantie führen.
- Die maximale Betriebstiefe im Wasser beträgt 3 Meter (10 ft).
- Maximale Wassertemperatur: 5 °C (41 °F) – 35 °C (95 °F)
- KEINE Verlängerungskabel verwenden.
- Schließen Sie das externe Ladegerät an eine über einen Fehlerstromschutzschalter geschützte Steckdose an. Wenden Sie sich im Zweifelsfall an einen qualifizierten Elektriker.
- Verwenden Sie diesen Poolsauger nicht, wenn irgendwelche Schäden festgestellt werden.
- Ersetzen Sie beschädigte Teile schnellstmöglich. Verwenden Sie ausschließlich vom Händler oder Hersteller zugelassene Ersatzteile.
- Das externe flexible Kabel des externen Adapters kann nicht ausgetauscht werden. Bei einem beschädigten Kabel dieses externen Adapters ist der externe Adapter zu entsorgen und durch einen externen Adapter des gleichen Modells zu ersetzen.
- Schalten Sie das Gerät ab, trennen Sie das externe Ladegerät von der Stromversorgung und ziehen Sie das externe Ladegerät aus der Ladestation heraus, bevor Sie den Poolsauger aus der Ladestation herausnehmen.
- Die Reinigung und Wartung darf nicht von Kindern durchgeführt werden.
- Bevor Sie Reinigungs- und Instandhaltungstätigkeiten durchführen oder Teile ersetzen, trennen Sie den Poolsauger von der Stromversorgung.
- Nehmen Sie den Poolsauger aus der Ladestation heraus und stellen Sie sicher, dass das Gerät ausgeschaltet ist, bevor Sie das Produkt warten.
- Das Gerät ist mit einem wiederaufladbaren Li-Ion-Batteriepack ausgestattet. Versuchen Sie nicht, das Batteriepack auszutauschen.

- Der Poolsauger darf nur mit dem inbegriffenen externen Ladegerät betrieben werden.
- Verwenden Sie diesen Poolsauger nicht, wenn sich Personen/Haustiere im Wasser befinden.
- Den Poolsauger KEINESFALLS ohne intakten eingesetzten Filterkonus verwenden, da ansonsten die Garantie erlischt.
- Quetschgefahr durch Ansaugen: Dieser Poolsauger erzeugt Saugkraft. Vermeiden Sie, dass während des Betriebs des Poolsaugers Haare, Körperteile oder sonstige lose Kleidungsstücke in die Nähe der Saugöffnung gelangen.
- Führen Sie unter keinen Umständen Körperteile, Kleidungsstücke oder sonstige Gegenstände in die Öffnungen und beweglichen Teile des Poolsaugers ein.
- Diesen Poolsauger KEINESFALLS zum Aufsaugen von giftigen, entzündbaren oder brennbaren Flüssigkeiten, wie beispielsweise Benzin, oder bei Vorhandensein von explosiven oder entflammenden Gasen verwenden.
- Versuchen Sie unter keinen Umständen, diesen Poolsauger auseinanderzubauen.
- Sie sollten unter keinen Umständen versuchen, den Poolsauger auseinanderzubauen und das Flügelrad, den Motor oder die Batterie eigenhändig auszutauschen.
- Führen Sie niemals einen Gegenstand ein, um das Flügelrad zu berühren.
- Externes Ladegerät und Ladestation:
 - Nur für den Gebrauch im Inneren.
 - Verwenden Sie nie das externe Ladegerät und die Ladestation für einen anderen Zweck als das Aufladen der Batterie des im selben Pack gelieferten Poolsaugers.
 - Das externe Ladegerät und die Ladestation sollten nicht im Freien verwendet und nicht Regen, Feuchtigkeit oder jeglichen Flüssigkeiten oder Hitze ausgesetzt werden.
 - Halten Sie das externe Ladegerät und die Ladestation von Kindern fern.
 - Verwenden Sie niemals das externe Ladegerät und die Ladestation, sollten Sie Schäden festgestellt haben.
 - Handhaben Sie das externe Ladegerät und die Ladestation NICHT mit nassen Händen.
 - Handhaben Sie den Poolsauger, den externen Stecker und die Ladestation während des Ladevorgangs NICHT mit nassen Händen und Barfuß.
 - Trennen Sie das externe Ladegerät von der Stromversorgung, wenn es nicht verwendet wird.
 - Versuchen Sie keinesfalls, das externe Ladegerät und die Ladestation zu öffnen.
 - Stellen Sie sicher, dass der Poolsauger und die Ladestation komplett trocken sind, bevor Sie einen Ladevorgang beginnen.

ACHTUNG!

- Dieser Poolsauger ist ausschließlich für den Unterwassergebrauch konzipiert. Es ist kein Allzweck-Staubsauger. Versuchen Sie NICHT, dieses Gerät zum Reinigen von etwas Anderem als Ihren Pool zu verwenden.
- Verwenden Sie ausschließlich das mit diesem Produkt gelieferte Originalzubehör.
- Verwenden Sie diesen Poolsauger nicht unmittelbar nach einer Wasserbehandlung. Es wird empfohlen, das Poolwasser mindestens 24-48 Stunden umzuwälzen.
- Von der Verwendung dieses Poolsaugers zusammen mit einem anderen Poolsauger-/Poolreiniger wird abgeraten.
- Vermeiden Sie es, mit diesem Produkt harte, scharfe Gegenstände aufzusaugen. Sie können den Poolsauger und den Filter beschädigen.
- Lassen Sie bei der Reinigung von Pooltreppen Vorsicht walten.
- Verwenden Sie die Ladestation ausschließlich für den in dieser Anleitung beschriebenen Zweck.
- Um Beschädigungen des externen Ladegeräts und des Kabels zu vermeiden, ziehen Sie nicht am Kabel, um den Poolsauger zu transportieren oder von der Stromversorgung zu trennen.
- Laden Sie den Poolsauger im Inneren in einem sauberen, trockenen und gut belüfteten Bereich bei einer Umgebungstemperatur zwischen 5 °C (41 °F) und 35 °C (95 °F) auf.
- Der Poolsauger DARF NICHT länger als 20 Stunden ununterbrochen aufgeladen werden.
- Ist über einen längeren Zeitraum keine Verwendung des Poolsaugers vorgesehen, nehmen Sie ihn aus der Ladestation und reinigen und trocknen Sie den Poolsauger und das Zubehör mit einem trockenen Tuch. Stellen Sie sicher, dass der Poolsauger vollständig aufgeladen ist, bevor Sie das Gerät lagern. Lagern Sie das Gerät an einem gut belüfteten, vor Sonnenlicht, Hitze, Zündquellen, Poolchemikalien und Kindern geschützten Ort. Lassen Sie den Poolsauger während einer Lagerung über einen längeren Zeitraum niemals angeschlossen. Laden Sie den Poolsauger alle drei Monate wieder auf..

Oben aufgeführte Warnungen und Vorsichtsmaßnahmen umfassen nicht alle möglichen Risiken und/oder schweren Verletzungsgefahren.

Pool-/Spa-Eigentümer sollten bei der Verwendung des Produkts stets zusätzliche Vorsicht und gesunden Menschenverstand walten lassen.

ERSTE SCHRITTE

WICHTIGER HINWEIS: Laden Sie den Poolsauger vor der ersten Verwendung vollständig auf.

Laden der Batterie

WARNUNG!

- Das Aufladen hat im Inneren in einem gut belüfteten, vor Sonnenlicht, Kindern, Hitze und Zündquellen geschützten Raum bei einer Umgebungstemperatur zwischen 5 °C (41 °F) und 35 °C (95 °F) zu erfolgen.
 - Verwenden Sie niemals das externe Ladegerät und die Ladestation, sollten Sie Schäden festgestellt haben.
 - Verwenden Sie ausschließlich das mitgelieferte externe Ladegerät.
 - Stellen Sie sicher, dass der Poolsauger und die Ladestation komplett sauber und trocken sind, bevor Sie einen Ladevorgang beginnen.
1. Drehen Sie den Arretierknopf (auf beiden Seiten) entgegen dem Uhrzeigersinn, bis er auf die grüne Markierung (Entriegelungsposition) zeigt, um das rückseitige Gehäuse zu entriegeln und vom durchsichtigen Behälter abzunehmen.

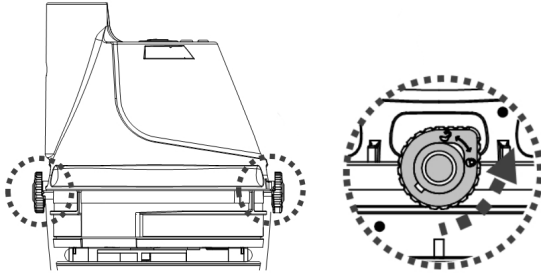

2. Legen Sie das rückseitige Gehäuse (umgekehrt, mit der Ein-/Aus-Drucktaste nach oben gerichtet) auf eine ebene Oberfläche. Richten Sie den Haken der Ladestation mit der seitlichen Nut am Boden des rückseitigen Gehäuses aus und führen Sie ihn bis zum Anschlag ein. Stellen Sie sicher, dass die Kontaktplatten einen guten Kontakt herstellen. Stecken Sie die Buchse des externen Ladegeräts in den Ladestecker am Ende der Ladestation ein.

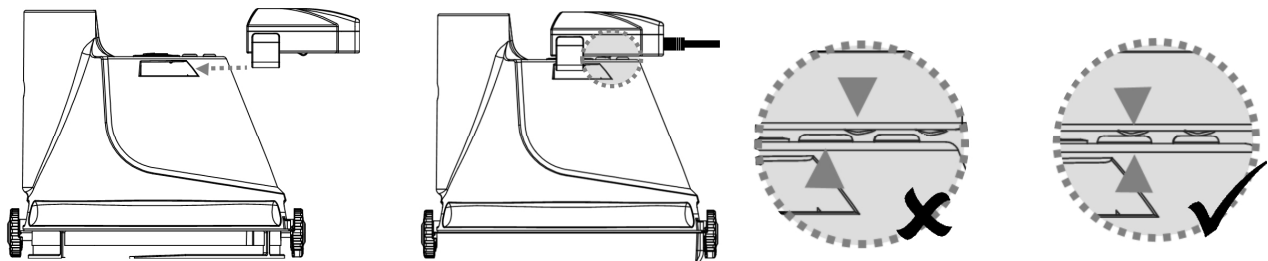

WARNUNG!

- Handhaben Sie den Poolsauger, den externen Stecker und die Ladestation während des Ladevorgangs NICHT mit nassen Händen und Barfuß.
- Schließen Sie das externe Ladegerät an eine über einen Fehlerstromschutzschalter geschützte Steckdose an.
- Laden Sie den Poolsauger mit dem mitgelieferten Originalladegerät auf.
- KEINE Verlängerungskabel verwenden.
- Laden Sie die Batterie vor der ersten Verwendung komplett auf.
- Das Aufladen hat im Inneren in einem trockenen und gut belüfteten, vor Sonnenlicht, Kindern, Hitze und Zündquellen geschützten Raum bei einer Umgebungstemperatur zwischen 5 °C (41 °F) und 35 °C (95 °F) zu erfolgen.
- Trennen Sie das externe Ladegerät stets von der Stromversorgung, wenn der Ladevorgang abgeschlossen ist.
- Der Poolsauger darf nicht länger als 20 Stunden ununterbrochen aufgeladen werden.

- Schalten Sie die Stromversorgung sofort ab und trennen Sie das externe Ladegerät von der Stromversorgung, wenn Sie einen der folgenden Umstände feststellen:
 - Störende oder ungewöhnliche Geruchsentwicklung
 - Übermäßige Erwärmung
 - Verformungen, Risse, Undichtigkeiten
 - Rauch

1. Stellen Sie sicher, dass der Poolsauger ausgeschaltet ist, bevor Sie einen Ladevorgang beginnen.

2. Verbinden Sie das externe Ladegerät mit der Stromversorgung. Nachdem der Poolsauger mit der Aufladung begonnen hat, leuchtet die Leuchtanzeige am externen Ladegerät rot. Normalerweise dauert ein vollständiger Ladevorgang 5-6 Stunden. Die Leuchtanzeige leuchtet grün, sobald der Poolsauger fast vollständig aufgeladen ist.

Hinweis: Sollte der Motor Geräusche erzeugen, schalten Sie das Gerät durch Drücken der EIN-/AUS-Taste sofort aus. Andernfalls könnten die Wellendichtungen oder der Motor beschädigt werden und die Garantie könnte erlöschen.

Hinweis: Laden Sie den Poolsauger vor der ersten Verwendung vollständig auf (5-6 Stunden).

3. Wenn der Ladevorgang abgeschlossen ist, trennen Sie das externe Ladegerät von der Stromversorgung und ziehen Sie die Buchse aus der Ladestation.

4. Trennen Sie die Ladestation vom Poolsauger.

Normalerweise kann ein vollständig aufgeladener Poolsauger (nach einer Ladezeit von 5-6 Stunden) bis zu 40 Minuten betrieben werden.

Hinweis: Reinigen Sie regelmäßig den Filter. Ein übermäßig verschmutzter Filter führt zu einer höheren Beanspruchung des Motors und verkürzt folglich die Betriebsdauer.

Um den durchsichtigen Behälter wieder anzubringen (einschließlich eingebautem Filterkonus), stellen Sie sicher, dass die Arretierknöpfe auf beiden Seiten sich in der Entriegelungsposition befinden. Richten Sie die leichte Erhöhung an beiden Seiten des durchsichtigen Gehäuses mit den Arretierknöpfen aus und drehen Sie dann den Knauf im Uhrzeigersinn, bis er auf die rechte Markierung zeigt, um die Baugruppe zu sichern.

Achtung: Das Gehäuse verfügt nur über eine einzige korrekte Position. Das Entwässerungsventil muss nach unten zeigen, wenn das Reinigungsgerät am Griff waagrecht gehalten wird.

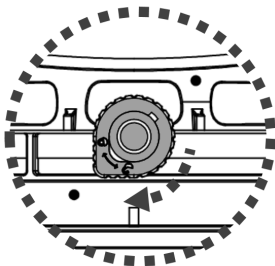

FAKTUM: Die wiederaufladbare Li-Ion-Batterie ist als ein Verbrauchsartikel eingestuft. Es hat eine begrenzte Lebensdauer und verliert allmählich seine Fähigkeit, Energie

zu speichern. Daher wird die Betriebsdauer des Poolsaugers nach wiederholten Lade- und Entladevorgängen während des Betriebs allmählich abnehmen.
HINWEIS: Lassen Sie den Poolsauger etwa 30-40 Minuten abkühlen, bevor Sie ihn wieder aufladen.

Vorbereitung vor der Benutzung

Montage des Griffs

Fügen Sie den Griff in den Poolsauger wie dargestellt ein, bis der seitliche Stift am Griff in die Arretieröffnung am rückseitigen Gehäuse einrastet.

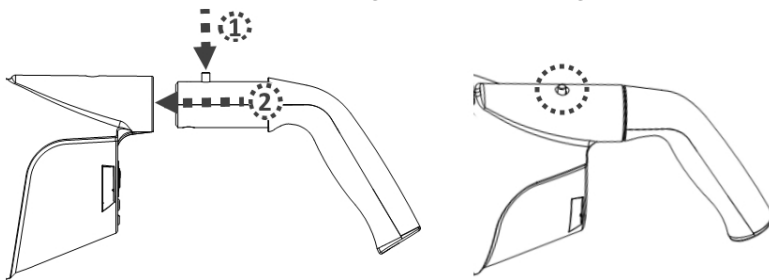

Montage des Saugkopfs

Fügen Sie den Saugkopf direkt in die Saugöffnung des Poolsaugers ein, bis die seitlichen Laschen des durchsichtigen Behälters in die Aussparungen Saugkopfzapfens einclipen.

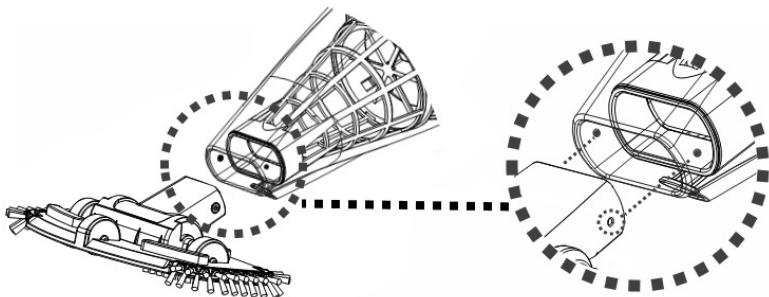

HINWEIS: Um die Saugkopfbürsten auszutauschen, heben Sie ein Ende an und ziehen Sie die Bürste heraus, um Platz für die neue zu schaffen.

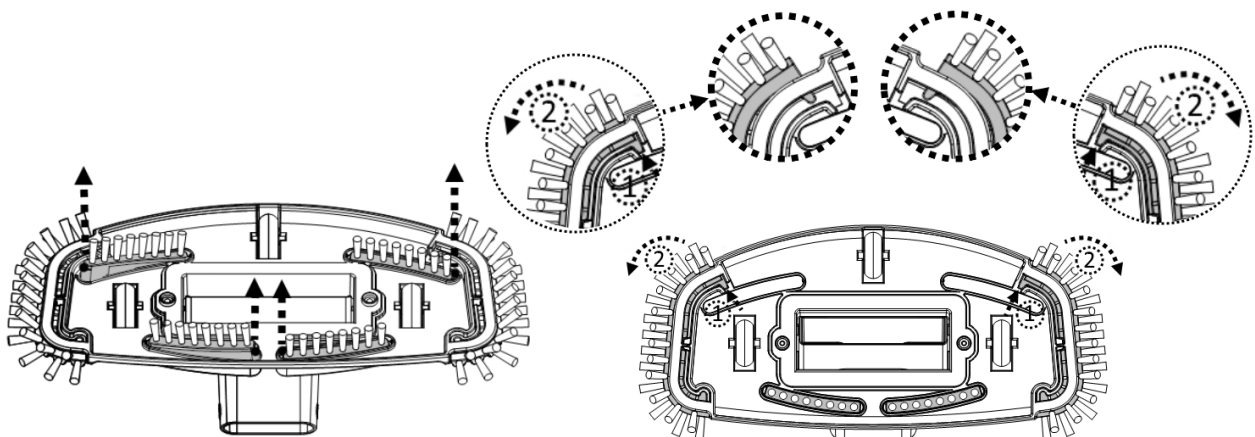

WARNUNG! Für Pools/Spas aus Vinyl und Glasfaser wird empfohlen, die Bürsten auf dem Saugkopf zu belassen, um eine Beschädigung des Pools/Spas zu vermeiden.

Montage der Teleskopstange (nicht inbegriffen)

Führen Sie das Ende der Stangenkupplung (mit einem seitlich angeordnetem Stift) in den Poolsauger ein, wie dargestellt, bis der seitlich angeordnete Stift im Arretierloch des Griffs am rückseitigen Gehäuse sitzt. Schieben Sie die Teleskopstange auf die Stangenkupplung, bis die seitlichen Stifte der Stangenkupplung in die Aussparungen der Teleskopstange einclipen.

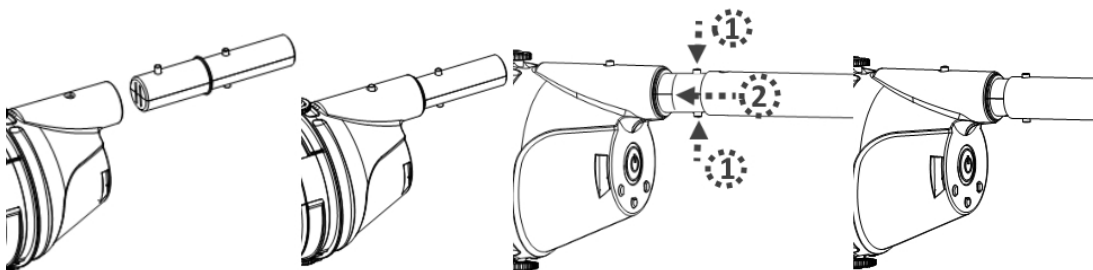

Um Teleskopstange zu lösen, drücken Sie die beiden seitlichen Stifte gleichzeitig nach unten und ziehen Sie die Stange heraus.

Spezifische Montage der Teleskopstange (nicht inbegriffen)

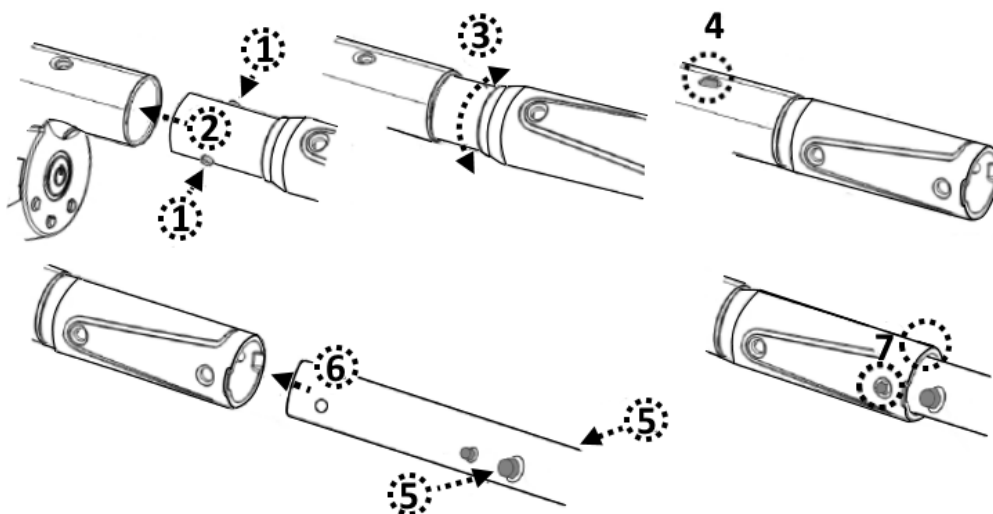

BETRIEB

WARNUNG!

- Verwenden Sie den Poolsauger nicht, wenn irgendwelche Schäden festgestellt werden.
- Durch auf den O-Ring aufgetragenes Schmierfett können Ölflecken auftreten.
- Verwenden Sie diesen Poolsauger nicht, wenn sich Personen/Haustiere im Wasser befinden.

- Stellen Sie sicher, dass der Poolsauger vollständig in das Wasser eingetaucht ist, bevor Sie es in Betrieb setzen. Der erforderliche Mindestwasserstand für den Betrieb des Geräts liegt über der Einschaltdrucktaste des Poolsaugers in vertikaler Lage. Der Betrieb des Poolsaugers, ohne dass es korrekt in das Wasser eingetaucht ist, kann zu Schäden und zum Erlöschen der Garantie führen.
- Die maximale Betriebstiefe im Wasser beträgt 3 Meter (10 ft).
- Maximale Wassertemperatur: 5 °C (41 °F) – 35 °C (95 °F)
- Verwenden Sie den Poolsauger NICHT ohne eingesetzten intakten Filterkonus. Bei Verwendung des Poolsaugers ohne intakten Filterkonus erlischt die Garantie.
- Quetschgefahr durch Ansaugen: Dieser Poolsauger erzeugt Saugkraft. Vermeiden Sie, dass während des Betriebs des Poolsaugers Haare, Körperteile oder sonstige lose Kleidungsstücke in die Nähe der Saugöffnung gelangen.
- Führen Sie unter keinen Umständen Körperteile, Kleidungsstücke oder sonstige Gegenstände in die Öffnungen und beweglichen Teile ein.
- Diesen Poolsauger KEINESFALLS zum Aufsaugen von giftigen, entzündbaren oder brennbaren Flüssigkeiten, wie beispielsweise Benzin, verwenden oder bei Vorhandensein von explosiven oder entflammenden Gasen betreiben.
- Decken Sie NICHT die seitliche Öffnung des Saugerkörpers während des Betriebs ab. Sonst kann das Flügelrad bzw. der Motor beschädigt werden.
- Führen Sie niemals einen Gegenstand ein, um das Flügelrad zu berühren.

ACHTUNG!

- Verwenden Sie ausschließlich das mit diesem Produkt gelieferte Originalzubehör.
- Verwenden Sie diesen Poolsauger nicht unmittelbar nach einer Wasserbehandlung. Es wird empfohlen, das Poolwasser mindestens 24-48 Stunden umzuwälzen.
- Von der Verwendung dieses Poolsaugers zusammen mit einem anderen Poolsauger-/Poolreiniger wird abgeraten.
- Lassen Sie den Poolsauger nicht im Wasser eingetaucht, wenn er nicht verwendet wird oder die Batterie entladen ist, da Wasser in das Gerät eintreten könnte.

- 1) Legen Sie den Poolsauger an der Seite Ihres Pools/Spas ab. Tauchen Sie den Poolsauger in das Wasser und betätigen Sie die Ein-/Aus-Taste, um den Betrieb zu starten.

ACHTUNG! Achten Sie darauf, dass der Poolsauger stets nach unten zeigt, wenn er in den Pool gesetzt wird. Sonst kann die Stangenkupplung verbogen und während des Vorgangs beschädigt werden.

- 2) Um den Poolsauger aus dem Pool/Spa herauszunehmen, heben Sie den Poolsauger nach unten zeigend an, damit das Wasser aus dem Entwässerungsventil austreten kann. Das Wasser tritt über den Griff bzw. die Stangenkupplung und den Entwässerungslöchern im Inneren der Griffkammer am rückseitigen Gehäuse aus.

ACHTUNG! Achten Sie darauf, dass der Poolsauger stets nach unten zeigt, wenn er aus dem Pool herausgezogen wird. Andernfalls kann die Stangenkupplung verbogen und der Poolsauger beim Vorgang beschädigt werden.

- 3) Spülen Sie den Poolsauger nach jeder Verwendung mit frischem Wasser. Verwenden Sie KEINESFALLS Reinigungsmittel.

ENTLEEREN DES FILTER

WARNUNG! Bei Verwendung des Poolsaugers ohne Filterkonus erlischt die Garantie.

Um die Reinigungseffizienz zu maximieren, stellen Sie sicher, den Filterkonus vor und nach jeder Verwendung zu reinigen.

ACHTUNG! Wenn der Poolsauger aufgeladen wird, trennen Sie das externe Ladegerät von der Stromversorgung und ziehen Sie die Buchse aus der Ladestation.

- Filterkonus entleeren

1. Legen Sie den Poolsauger auf einer stabilen Oberfläche ab.

2. Drehen Sie den Arretierknopf (auf beiden Seiten) entgegen dem Uhrzeigersinn, bis er nach unten auf die grüne Markierung zeigt, um den durchsichtigen Behälter zu entriegeln und zu lösen. Entfernen Sie den durchsichtigen Behälter vom rückseitigen Gehäuse.

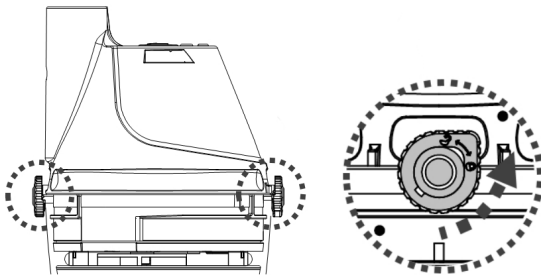

3. Neigen Sie den durchsichtigen Behälter und stellen Sie sicher, dass das kleiner Ende nach oben zeigt, ziehen Sie dann den Filterkonus aus dem durchsichtigen Behälter. Halten Sie den Filterkonus waagrecht und drehen Sie dessen Deckel im Uhrzeigersinn, um ihn vom Konus zu lösen.

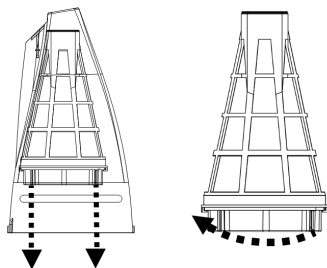

4. Spülen Sie den durchsichtigen Behälter und entfernen Sie den Schmutz im Filterkonus. Es wird empfohlen, das Filterkonussieb mit Spritzwasser zu reinigen. Sollte es erforderlich sein, das Sieb zu bürsten, benutzen Sie ausschließlich eine weiche Bürste und reinigen Sie das Sieb mit Vorsicht und sanft. Üben Sie KEINEN Druck auf das Sieb aus.

5. Um den Deckel auf dem Filterkonus zu befestigen, richten Sie Nut an der Deckelkante mit der Lasche im unteren Bereich des Konus aus. Drücken Sie den Deckel auf den Konus und drehen Sie den Deckel entgegen dem Uhrzeigersinn, bis er anschlägt. Setzen Sie den Filterkonus in den durchsichtigen Behälter ein.

ACHTUNG! Tauschen Sie einen beschädigten Filterkonus vor dem nächsten Einsatz sofort gegen einen neuen aus.

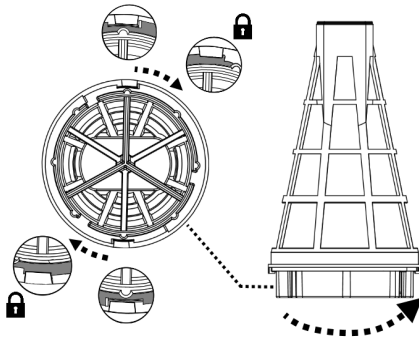

6. Um den durchsichtigen Behälter wieder anzubringen (einschließlich eingebautem Filterkonus), stellen Sie sicher, dass die Arretierknöpfe auf beiden Seiten sich in der Entriegelungsposition befinden. Richten Sie die leichten Erhöhungen an beiden Seiten des durchsichtigen Behälters mit den Arretierknöpfen aus und drehen Sie dann den Knauf im Uhrzeigersinn, bis er auf die rechte Markierung zeigt, um die Baugruppe zu sichern.

Achtung: Das Gehäuse verfügt nur über eine einzige korrekte Position. Das Entwässerungsventil muss nach unten zeigen, wenn das Reinigungsgerät am Griff waagrecht gehalten wird.

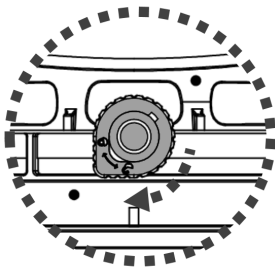

INSTANDHALTUNG UND LAGERUNG

WARNUNG! Bevor Sie Reinigungs- und Instandhaltungstätigkeiten durchführen oder Teile ersetzen, trennen Sie den Poolsauger von der Stromversorgung.

HINWEIS:

1. Die Batterie entlädt sich während der Lagerung selbst. Stellen Sie sicher, dass der Poolsauger vollständig aufgeladen ist, bevor Sie das Gerät lagern.
2. Sie müssen die Batterie mindestens alle drei Monate neu aufladen, wenn das Gerät nicht verwendet wird.
 - Ziehen Sie den externen Stecker aus der Buchse heraus und ziehen Sie den Stecker des Ladegeräts aus der Ladestation heraus.
 - Entfernen Sie das Zubehör vom Poolsauger. Sofern erforderlich, spülen Sie den Poolsauger und das Zubehör mit frischem Wasser. Verwenden Sie KEINESFALLS Reinigungsmittel.

- Achten Sie darauf, dass das Wasser über die in der Kammer befindlichen Öffnungen, mit dem Griff und die Stangenkupplung verbunden sind, sowie die Öffnung auf dem rückseitigen Gehäuse austritt.

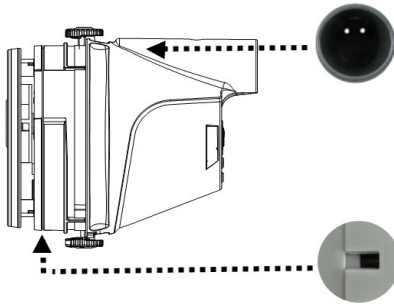

- Achten Sie darauf, dass das Wasser aus dem Griff aus der unteren Öffnung austritt.
- Reinigen und trocknen Sie den Poolsauger und sein Zubehör mit einem feuchten Tuch.
- Lagern Sie Gerät und Zubehör an einem gut belüfteten, vor Sonnenlicht, Hitze, Zündquellen, Poolchemikalien und Kindern geschützten Ort. Die Umgebungstemperatur sollte 10 °C – 25 °C (50 °F – 77 °F) betragen. HINWEIS: Bei einer höheren Lagertemperatur kann die Batterielevensdauer beeinträchtigt werden.

WARNUNG!

- Versuchen Sie unter keinen Umständen, den Poolsauger auseinanderzubauen.
- Sie sollten unter keinen Umständen versuchen, den Poolsauger auseinanderzubauen und das Flügelrad, den Motor oder die Batterie eigenhändig auszutauschen.

ACHTUNG!

- Übermäßige Hitze kann die Batterie beschädigen und deren Lebensdauer reduzieren.
- Die mit Ihrem Poolsauger gelieferte Batterie hält ungefähr 300 Ladezyklen stand (bei sachgemäßer Ladung und Betrieb). Die Batterielevensdauer reduziert sich in folgenden Fällen:
 - Die Batterie ist beschädigt und lädt sich nicht vollständig auf.
 - Die Betriebsdauer der Batterie ist erheblich gemindert. Beobachten Sie die Betriebsdauer während der ersten Einsätze (nach vollständiger Aufladung) und notieren Sie die Werte. Verwenden Sie diese Information als Referenz, um die Betriebsdauer mit älteren Batterien zu vergleichen.
- Die Batterie muss vor Entsorgung des Poolsaugers ausgebaut werden.
- Der Poolsauger ist von der Stromversorgung zu trennen, wenn die Batterie ausgebaut wird.
- Die Batterie ist gemäß den lokalen Vorschriften oder Regelungen zu entsorgen.

HINWEIS: Unsachgemäße Instandhaltung kann zu einer Reduzierung der Lebensdauer der Batterie führen und deren Kapazität beeinträchtigen.

BATTERIEENTSORGUNG

Ihr Poolsauger ist mit einem wartungsfreien, wiederaufladbaren Lithium-Ion-Batteriepack ausgerüstet, das ordnungsgemäß zu entsorgen ist. Wenden Sie sich hinsichtlich weiterer Information bezüglich der Entsorgung an ihre lokale Behörde.

WARNUNG! Versuchen Sie nicht, das Batteriepack auseinanderzubauen.

- Legen Sie alle persönlichen Gegenstände wie Ringe, Armreife, Halsketten und Uhren ab, wenn das Batteriepack vom Poolsauger abgeklemmt wird.
- Ein Batteriepack kann einen Kurzschluss mit einer Stromstärke erzeugen, die ausreicht, um einen Ring mit Metall zu verschweißen und dabei schwere Verletzungen zu verursachen.
- Tragen Sie beim Entfernen des Batteriepacks einen geschlossenen Augenschutz, Handschuhe und Schutzkleidung.
- Vermeiden Sie es, alle Kabel gleichzeitig zu berühren und vermeiden Sie den Kontakt der Kabel mit metallischen Gegenständen, da dies zu Funkenbildung und/oder zum Kurzschluss der Batterie führen könnte.
- Rauchen Sie keinesfalls und vermeiden Sie Funken oder Flammen in der Nähe der Batterie oder des Poolsaugers.
- Setzen Sie die Batterie nicht dem Feuer oder intensiver Hitze aus, da dies eine Explosion verursachen könnte.

ACHTUNG!

Vermeiden Sie bei einer Undichtigkeit der Batterie den Kontakt mit der austretenden Flüssigkeit und verstauen Sie die Batterie in einem Plastikbeutel.

- Sollte die austretende Flüssigkeit mit der Haut und der Kleidung in Berührung kommen, waschen Sie Haut und Kleidung sofort mit reichlich Seife und Wasser.
- Sollte die austretende Flüssigkeit in die Augen gelangen, reiben Sie die Augen nicht, spülen Sie die Augen sofort mindestens 15 Minuten mit kaltem fließendem Wasser und reiben Sie sie nicht. Suchen Sie schnellstmöglichst ärztliche Hilfe auf.

Batteriepack ausbauen

Empfohlenes Werkzeug (nicht inbegriffen): Schraubendreher.

1. Befolgen Sie die Anweisungen im Abschnitt „Entleeren des Filters“, um das durchsichtige Gehäuse und den Filterkonus vom rückseitigen Gehäuse zu entfernen.
2. Verwenden Sie den Schraubendreher zum Herausschrauben der 4 Schrauben an der oberen Platte und lösen Sie sie dann vom rückseitigen Gehäuse, um die Abdeckung des rückseitigen Gehäuses freizulegen.



3. Lösen Sie 6 Schrauben und entfernen Sie die Abdeckung, um die bestückte Leiterplatte, den Motor und das Batteriepack freizulegen.

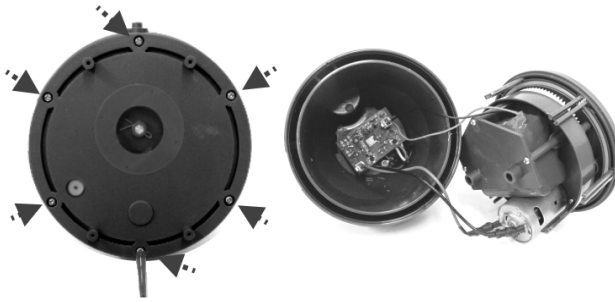

4. Um das Batterieanschlusskabel zu entfernen, drücken Sie den Clip auf den Stecker und ziehen sie es heraus. HINWEIS: Schützen Sie den Stecker sofort mit Isolierband, um einen durch den Kontakt beider Kabelschuhe verursachten Kurzschluss zu vermeiden.



5. Lösen Sie die 3 Schrauben, um die Abdeckung des Batteriefachs zu entfernen. Entfernen Sie die Batterie aus dem Batteriefach.

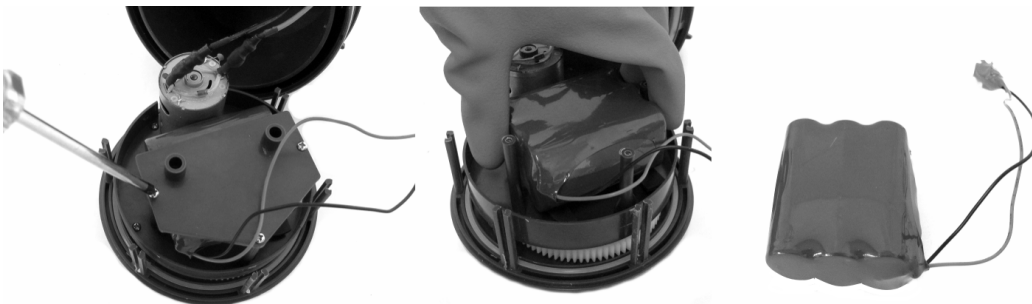

FEHLERBEHEBUNG

Problem	Mögliche Ursache	Behebung
Poolsauger saugt keinen Schmutz auf.	Batterie ist entladen.	Laden Sie der Batterie wieder auf.
	Flügelrad klemmt.	Schalten Sie den Poolsauger ab und sichten Sie den Spalt in der Mitte des Poolsaugers, ob das Flügelrad durch größere Fremdkörper blockiert wird. Entfernen Sie nach Möglichkeit den Fremdkörper äußerst vorsichtig mit einem kleinen Werkzeug. Sofern erforderlich, wenden Sie sich für weitere Anweisungen an Ihren Händler. WARNUNG! Stellen Sie sicher, dass der Poolsauger abgeschaltet ist, wenn er gewartet wird.
	Flügelrad gebrochen.	Wenden Sie sich zwecks Austauschs des Flügelrads an Ihren Händler.
	Der Filter ist voll	Reinigen Sie gegebenenfalls den Filterkonus.
	Größere Fremdkörper, große Schmutzmengen	Entfernen Sie den schwenkbaren Saugkopf (nicht für Spas empfohlen, da die Spa-Oberfläche zerkratzt werden könnte).
Schmutz tritt aus dem Filter aus.	Saugdüsenklappe ist gebrochen.	Die Saugdüsenklappe funktioniert als eine Absperrung, um den Austritt von Schmutz aus dem Filter zu verhindern. Wenden Sie sich für Ersatzteile und Anweisungen an Ihren Händler.
Schmutz tritt aus dem Filterkonus aus.	Das Filtersieb ist beschädigt.	Ersetzen Sie es durch einen neuen Filterkonus.
	Das Ablassventil schließt nicht.	Ohne funktionierendes Ablassventil könnte der Poolsauger Schmutz über dessen Öffnung aufsaugen. Wenden Sie sich zwecks Austausch des Ventils an Ihren Händler.
Griff/Stangenkupplung kann nicht befestigt werden.	Seitlicher Stift ist gebrochen.	Ersetzen Sie den Griff/die Stangenkupplung durch eine/n neuen.
Der Poolsauger kann nicht geladen/wieder aufgeladen werden.	Batterie ist beschädigt.	Wenden Sie sich zwecks Austausch der Batterie an Ihren Händler. WARNUNG! Öffnen Sie NICHT den Poolsauger und tauschen Sie die Batterie NICHT eigenhändig aus. Dies könnte zu schweren oder tödlichen Verletzungen und zum Erlöschen der Garantie führen.
	Kontaktplatten der Ladestation und des Gerätes sind nicht verbunden.	Stellen Sie sicher, dass die Ladestation ordnungsgemäß am Gerät montiert ist, damit sich die Kontaktplatten berühren.
	Externes Ladegerät ist defekt.	Wenden Sie sich zwecks Austausch an Ihren Händler. WARNUNG! Die Verwendung eines falschen externen Geräts führt zu einer Beschädigung des Poolsaugers bzw. der Batterie und zum Erlöschen der Garantie.
Der Saugkopf bewegt sich nicht leichtgängig.	Rad blockiert.	Entfernen Sie den Schmutz vom Rad.

Umweltschutzprogramme, EEAG-Richtlinie



Beachten Sie bitte die Vorschriften der Europäischen Union und helfen Sie, die Umwelt zu schützen. Geben Sie unbrauchbare elektronische Geräte an einer von Ihrer Stadtverwaltung vorgegebenen Stelle zur sachgemäßen Entsorgung von elektrischen und elektronischen Komponenten ab. Entsorgen Sie sie nicht über den Hausmüll. Entfernen Sie bei Produkten mit austauschbaren Batterien die Batterien, bevor Sie das Produkt entsorgen.

© 2019 Kokido Development Ltd.

19005024

Alle Rechte vorbehalten. Dieses Dokument darf weder ganz noch auszugsweise in welcher Form oder mit welchen elektronischen, mechanischen Mitteln, Fotokopien, Aufnahmen oder sonstigen Mitteln auch immer, ohne vorherige schriftliche Genehmigung von Kokido Development Ltd. verbreitet werden. (V4)

Sollten Sie eine elektronische Ausgabe dieser Anleitung benötigen, wenden Sie sich per E-Mail an Ihren Kundendienst: customerservice@kokido.com



- (GB) We reserve the right to change all or part of the features of the articles or contents of this document, without prior notice.
International patents pending
- (FR) Nous nous réservons le droit de modifier tout ou partie des caractéristiques des articles ou des contenus de ce document, sans notification préalable.
Brevets internationaux en attente
- (ES) Nos reservamos el derecho de modificar la totalidad o parte de las características de los artículos o contenidos de este documento sin aviso previo.
Patentes Internacionales pendientes
- (NL) Wij behouden ons het recht voor om zonder voorafgaande kennisgeving de artikelen of de inhoud van dit document te wijzigen.
In afwachting van internationale patenten
- (DE) Wir behalten uns das Recht vor, die Eigenschaften der Artikel oder den Inhalt dieses Artikels ohne vorherige Ankündigung ganz oder teilweise zu ändern.
International zum Patent angemeldet.



Manufacturer/Fabricant/Fabricante/Fabrikant/Hersteller:
Kokido Development Limited.
Unit 1319, Sunbeam Centre, 27 Shing Yip Street, Kwun Tong, Kowloon, HK