

E310

EXPLORIAN SERIES

VMO201



©2018 Vita-Mix Corporation. No part of this publication may be reproduced or transmitted in any form or by any means, or stored in a database or retrieval system, without the written permission of Vita-Mix Corporation.

HIGH-PERFORMANCE BLENDER

SYMBOLS

	Warning and Caution
	NEVER touch moving parts. Keep hands and utensils out of the container.
	Electric Shock Hazard
	High temperature when blending hot liquids
	Unplug while not in use, before cleaning, changing accessories or touching parts that move while the blender is in use
	Operate with the lid and lid plug in place
	Read and understand owner's manual
	DO NOT immerse
	Parts will become hot with extended use. DO NOT touch the drive socket in the blender base or the drive spline in the blade base
	DO NOT use your 20 ounce (0.6 L) cup to heat ingredients or to blend hot liquids
	DO NOT use the cups (including the blade base or lids) in the microwave
	On/Off
	pulse

SPECIFICATIONS

Voltage:	220-240 V	Height (with 48 oz. container on base): 18 inches
Frequency:	50-60 Hz	Width: 8 inches
Watts:	1000-1200 W	Depth: 11 inches



Begin Your Adventure

vitamix.com

IMPORTANT INSTRUCTIONS FOR SAFE USE



WARNING: to avoid the risk of serious injury when using your Vitamix® blender, basic safety precautions should be followed, including the following. **READ ALL INSTRUCTIONS, SAFEGUARDS AND WARNINGS BEFORE OPERATING BLENDER.**

1. Read all instructions.
2. Do not use blender for other than intended use.
3. This appliance shall not be used by children. Keep the appliance and its cord out of reach of children.
4. **WARNING:** to avoid inadvertent activation, turn off and unplug before cleaning.
5. **CAUTION:** in order to avoid a hazard due to inadvertent resetting of the thermal cut-out, power to this blender must not be supplied through an external switching device, such as a timer, or connected to a circuit that is regularly switched on and off by the utility.
6. To protect against risk of electrical shock, do not put the blender base in water or other liquid.
7. Unplug from outlet when not in use, before putting on or taking off parts and before cleaning.
8. Always check that the blender is OFF before plugging cord into wall socket. To disconnect, turn OFF the blender, then remove plug from wall socket.
9. Avoid contacting moving parts.
10. Do not operate any blender with a damaged cord or plug or after the blender malfunctions, or is dropped or damaged in any manner. Call Vitamix Customer Service at (+44) 0800 587 0019 or email service@vitamix.co.uk at once for examination, repair, replacement or adjustment. If purchased outside the U.S.A. or Canada, contact your local Vitamix dealer.
11. GFCI circuit breakers might be installed in your kitchen. Look for them in sockets near sinks. If the blender won't operate, unplug the blender. Reset the wall socket or circuit breaker. If the circuit breaker continues to trip, unplug the blender from the socket. Allow the blender to sit for 24 hours before attempting to use it again. Contact Vitamix Customer Service if the problem persists.
12. Alteration or modification of any part of the blender, including the use of any part or parts that are not genuine authorised Vitamix parts, may cause fire, electric shock or injury and will void your warranty.
13. The use of attachments not expressly authorised or sold by Vitamix for use with this blender, including canning jars, may cause fire, electric shock or injury. Use in this way will void your warranty.
14. Do not use outdoors.
15. Do not let cord hang over edge of table or counter.
16. Do not place on or near a hot gas or electric burner, in or on a heated oven.
17. Keep hands and utensils out of container while blending to reduce the risk of severe injury to persons or damage to the blender. A rubber

scraper or spatula may be used, but only when the blender is not running.

18. The tamper provided must be used only when the main part of the lid is in place.
 19. Blades are sharp. Clean around the blade assembly in the container with extreme care to avoid injury.
 20. To reduce the risk of injury, never place a blade assembly on the motor base unless assembled to the Vitamix container.
 21. Care should be taken when handling the sharp cutting blades, emptying the container and during cleaning.
 22. Do not leave foreign objects, such as spoons, forks, knives or the lid plug, in the container as this will damage the blades and other components when starting the blender and may cause injury.
 23. Never attempt to operate with damaged blades.
 24. Never attempt to operate with the centring pad removed.
 25. Always operate blender with lid and lid plug firmly in place. DO NOT remove 2-part lid while blades are rotating. Only remove the lid plug to add ingredients and to use the tamper.
 26. When blending hot liquids or ingredients in the 64 oz. container, use caution; spray or escaping steam may cause burns. Do not fill container to the maximum capacity. Always begin processing on the lowest speed setting, variable speed 1. Keep hands and other exposed skin away from lid opening to prevent possible burns.
 27. DO NOT use your 20 ounce cup
- to heat ingredients or to blend hot liquids. Heated ingredients and liquids may create internal pressure which could cause the cup to burst and cause injury.
28. DO NOT continuously use your machine for more than 75 seconds with the 20 ounce cup.
 29. If a cup becomes warm to the touch or steams or vents, immediately stop blending ingredients and turn off or unplug blender. Allow the cup and ingredients to cool to room temperature before removing the blade base.
 30. When making nut butters or oil-based foods, do not process for more than one minute after the mixture starts to circulate in the container. Processing for longer periods can cause overheating.
 31. Make sure that the container or cup and personal cup adapter are flush with the centring pad to make sure that the drive spline is engaged with the drive socket before operating.
 32. Make sure to use the seal on the blade base and tighten the cup adequately to the blade base before blending.
 33. Never place the personal cup adapter onto the blade base without the cup attached.

SAVE THESE INSTRUCTIONS

WARNING



To avoid injury.

Read and understand instruction manual before using this machine.



IMPORTANT INSTRUCTIONS FOR SAFE USE

This product is intended for HOUSEHOLD USE ONLY and is not intended to be used for commercial purposes.

Do not leave your Vitamix blender unattended when operating.

Any repair, servicing or replacement of parts must be performed by Vitamix or a Vitamix authorised service representative. **NOTICE: THE FAILURE TO FOLLOW ANY OF THE IMPORTANT SAFEGUARDS AND IMPORTANT INSTRUCTIONS FOR SAFE USE IS A MISUSE OF YOUR VITAMIX BLENDER THAT CAN VOID YOUR WARRANTY AND CREATE THE RISK OF SERIOUS INJURY.**

⚠ WARNING



Use earthed outlet only.

DO NOT remove ground/earth connection.

DO NOT use an adapter.

DO NOT use an extension cord.

Always unplug before cleaning the motor base or when not in use.

Do not put the motor base in water or other liquid.

Failure to follow instructions can cause death or electrical shock.



PARTS AND FEATURES

Legacy Vitamix Containers - Legacy (C Series and G Series) containers will work with your Explorian blender base. A 20 ounce cup can be used when paired with the Vitamix Personal Cup Adapter. Vitamix Self-Detect containers will not work with the Explorian Blender. Visit vitamix.com for details.

Lid, Lid Plug and Tamper

- Always use the lid and the lid plug when operating the blender.
- Never operate the blender without checking to make sure that the lid is securely locked in place.
- The lid plug is marked so it can be used as a measuring cup.
- Insert the lid plug through the lid plug opening. Lock the plug in place by turning clockwise. To remove, turn counter-clockwise and lift out.
- Remove the lid plug to use the tamper or to add ingredients.

Blade Scraper - See Appendix 1 - Accessories

Tamper Holder - See Appendix 1 - Accessories

Motor - the motor is designed to protect itself from overheating. If the blender will not start immediately check to make sure you have plugged the unit in and the On/Off switch is On. If the motor has overheated, allow the motor to cool for 20-45 minutes.

Tips to prevent 'overloading' your blender:

- Process only Vitamix recipes when learning to use the blender.
- Do not process recipes at lower or higher speeds than recommended.
- Do not process recipes for longer than recommended.
- Use your tamper to process thicker mixtures and keep ingredients moving around and through the blades.



IMPORTANT! KNOW YOUR VITAMIX CONTAINER, LID AND TAMPER

⚠ CAUTION



Rotating Blades Can Cause Damage.

Lids and tampers are not interchangeable between different container styles, types and sizes. Use the tamper that was supplied with your blender.

Note: Vitamix Self-Detect containers will not work with the Explorian Blender.

Lids and tampers are not interchangeable between different container styles, types and sizes. Use the tamper and lid that was supplied with your blender.

How to Determine the Tamper to be Used with Your Container

Before using a tamper during the blending, verify that you have the correct tamper. Only use the tamper with the lid securely locked in place and the lid plug removed. **If a tamper came with your blender at purchase, it is the correct tamper to use.** If a tamper did not come with your blender or you want to determine if a tamper that you already have can be used with your new container, please use these steps and illustrations to determine what tamper to use.

1. Place the lid on an empty container.
2. Remove the lid plug and insert the tamper through the lid plug opening. The tamper should fit easily into the opening. It should not come into contact with the blades no matter where you move the tamper inside the container.
3. Visually inspect: **IF THE TAMPER TOUCHES THE BLADES AT ANY ANGLE, DO NOT USE THE TAMPER WITH YOUR CONTAINER.**
4. If you do not have the correct tamper for your container, contact Vitamix Household Customer Service on (+44) 0800 587 0019.

48 oz. / 1,4 L

The 48 oz. (1.4 L) and 32 oz. (0.9 L) Containers use a tamper which is approximately 9-³/₄ in. long.

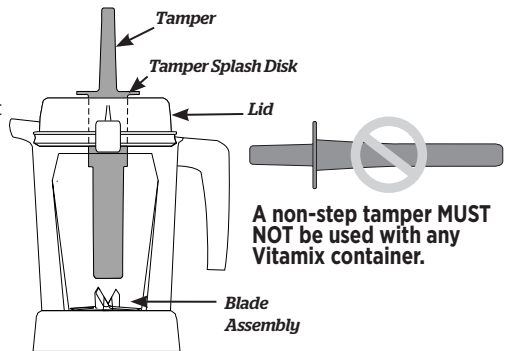

A non-step tamper MUST NOT be used with any Vitamix container.

OTHER VITAMIX CONTAINERS AND TAMPERS

The 64 oz. / 2 L **Short** (or Low Profile) Container uses a tamper which is approximately 11 inches long.

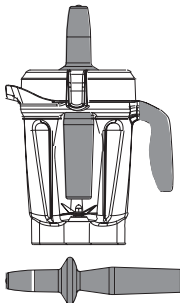

The 64 oz. / 2 L **Tall** Container uses a tamper which is approximately 12-¹/₂ in. long.

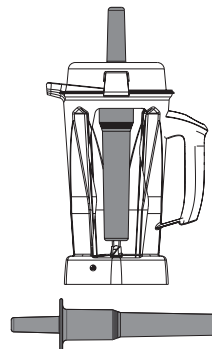

CONTROL PANEL

On/Off (I/O) Switch - the On/Off switch controls power to the machine.

Variable Speed Dial - the Variable Speed Dial gives you manual control from Variable 1 (slowest) to 10 (highest).

Pulse  - the blades will rotate at the speed displayed on the control panel when pressed.



BLENDING

Note: the 20 ounce cup mentioned here are optional accessories of the Explorian Blenders when used with a Vitamix Personal Cup Adapter. Please visit vitamix.co.uk for more information. Refer to the Personal Cup Adapter Owner's Manual for usage details.

WARNING



To avoid possible burns, never start on speeds above 1 when processing hot liquids in a large container.

Escaping steam, splashes or contents may burn. Always start on Variable 1, then slowly increase to 10.



DO NOT use your 20 ounce cup to heat ingredients or to blend hot liquids. Heated ingredients and liquids may create internal pressure which could cause the cup to burst and cause injury.

DO NOT use your machine continuously for more than 2 minutes with the 20 ounce cup and Personal Cup Adapter.



If a cup becomes warm to the touch or steams or vents, immediately stop blending ingredients and turn off or unplug blender. Allow the cup and ingredients to cool to room temperature before removing the blade base.



Parts will become hot with extended use.

DO NOT touch the drive socket in the blender base or the drive spline in the Personal Cup Adapter.

To avoid damage or personal injury, **DO NOT** use the cups (including the blade base or lids) in the microwave.



1. Load your container according to your recipe (liquids first, then dry goods, leafy greens, fruit and veggies and finally ice and frozen ingredients).

IMPORTANT! Always use the lid and the lid plug on the Large Container when the machine is in operation. Never operate the blender without checking to make sure that the lid and lid plug are securely locked in place.

2. Push the lid down into place until the two tabs snap onto the lip of the container. Insert the lid plug. Turn the lid plug clockwise to lock.
3. Put the container onto the base.
4. Look at the variable speed dial. Make sure it is pointing to Variable speed 1. Press On/Off to start the machine. The blades will begin to turn.
5. Rotate the Variable Speed Dial between 1 and 10 during the blending cycle to increase or decrease the speed of the blades.
6. At the end of the blend, rotate the Variable Speed Dial counter-clockwise to Variable Speed 1. Press On/Off.

7. If the mixture stops circulating, insert the tamper through the lid plug and stir until it 'burps.' If this does not work, press the On/Off switch to stop the motor. Remove the container from the blender base and use a rubber spatula to press the air bubble away from the blades. Add liquid if necessary. Replace the lid and lid plug. Return the container to the blender base and continue blending.
8. After blending, wait until the blades completely stop before removing the lid or container from the blender base.

Tips to prevent 'overloading' your blender:

- Process only Vitamix recipes when learning to use the blender.
- Do not process recipes at lower or higher speeds than recommended.
- Do not process recipes for longer than recommended.
- Use your tamper to process thicker mixtures and keep ingredients moving around and through the blades.

How to use the Tamper:

IMPORTANT! The splash disk (near the top of the tamper) and lid prevent the tamper from hitting the blades when the lid is secured properly in the locked position.

- The container should not be more than two-thirds full when the tamper is used during blending.
- To avoid overheating during blending, DO NOT use the tamper for more than 30 consecutive seconds.
- If the food does not circulate, the blender may have trapped an air bubble. Carefully remove the lid plug, while making sure the lid stays firmly in place. Release the air bubble by inserting the tamper through the lid plug opening.
- Holding the tamper straight down may not help the ingredients circulate. If necessary, point the tamper towards the sides or corners of the container. DO NOT try to force the tamper deeper into the container.

CARE AND CLEANING

BEFORE FIRST USE:

1. Wipe the base with a warm damp cloth and wipe clean with a dry, soft cloth. Wash the container, lid, lid plug and tamper with warm, soapy water. Rinse all parts. Wipe dry with a dry, soft cloth.
2. Choose a space on the counter that is level, dry and clean. Plug the blender into a grounded/earthed 3-prong outlet..

Note: your Vitamix container is designed to be completely cleanable without removing the retainer nut and blade assembly. DO NOT attempt to remove the retainer nut or blade assembly from the container. Our Normal Cleaning and Sanitising procedures or a dishwasher cleaning cycle will achieve a complete and thorough cleaning of your container and its components. If your container is damaged, please do not use. Contact Vitamix Customer Service IMMEDIATELY for assistance.

Follow these instructions if you prefer not to wash your container in the dishwasher.

To clean the 48 oz. Container:

1. Fill the container half full with warm water and add a couple of drops of dishwashing liquid.
2. Snap or push the complete 2-part lid into the locked position.
3. Press Start / Stop. Slowly increase variable speed to 10.
4. Run the machine for 30 to 60 seconds.
5. Rotate the Variable Speed dial back to Variable 1. Press Start/Stop.
6. Rinse and drain all pieces.

To Sanitise the 48 oz. Container using Bleach:

1. Follow the cleaning instructions above.
2. Fill the container half full with water and 1 ½ teaspoons of liquid bleach.
3. Snap or push the complete 2-part lid into the locked position.
4. Rotate the dial clockwise to Variable Speed 1.
5. Press Start / Stop. Slowly increase variable speed to 10.
6. Run the machine for 30 to 60 seconds.
7. Rotate the Variable Speed dial back to Variable 1. Press Start/Stop.
8. Allow mixture to stand in the container for an additional 1 ½ minutes.
9. Pour bleach mixture out. Allow container to air dry. Do not rinse after sanitising.

To Sanitise the 48oz. Container using Vinegar:



1. Follow the cleaning instructions above.
2. Prepare the vinegar solution: for the 48 oz container, dilute 16oz. (473 ml) of vinegar in 16oz (473ml) water.
3. Snap or push the complete 2-part lid into the locked position.
4. Begin with Variable Speed 1 on the display. Press Start/Stop.
5. Slowly increase variable speed to 10.
6. Run the machine on variable speed 10 for 2 full minutes.
7. Rotate the Variable Speed dial back to Variable Speed 1. Press Start/Stop.
8. Allow mixture to stand in the container for an additional 3 full minutes. Total contact time of the vinegar solution in the container should equal 5 minutes.
9. Pour vinegar solution out of container over inside surface of 2-part lid. Repeat sanitisation procedure a second time (steps 2-9).
10. Allow container and lid to air dry. Do not rinse after sanitising. If necessary, rinse immediately before next use.
11. Pour vinegar mixture out. Allow container to air dry. Do not rinse after sanitizing.

Lids, Lid Plug, Centring Pad, Tamper, Tamper Holder and Blade Scraper

All parts listed above are dishwasher safe. If preferred, wash the parts in warm soapy water. Rinse clean under running water, then dry.

Blender Base

1. Turn off and unplug the blender.

⚠ WARNING	
	To avoid injury and damage. To avoid inadvertent activation, turn off and unplug the blender before cleaning.
⚠ WARNING	
 	Electrical Shock Hazard. Always unplug before cleaning the blender base or when not in use. Do not put the blender base in water or other liquid. Failure to follow instructions can cause death or electrical shock.

2. Wash the outside surface with a damp, soft cloth or sponge that has been rinsed in a mild solution of liquid dish soap and warm water. Do not place the blender base in water. The centring pad can be removed for more thorough cleaning. The centring pad is dishwasher safe.
3. Immediately dry all surfaces and polish with a soft cloth.

WARRANTY AND SERVICE

5-Year Full Machine Warranty

1. PRODUCT REGISTRATION.

You can register online at vitamix.co.uk/warranty; or by calling our Customer Service Department at (+44) 0800 587 0019. Failure to register your product purchase will not diminish your warranty rights. However, registering your purchase will allow Vitamix to better serve you with any of your customer service needs.

2. WHO CAN SEEK WARRANTY COVERAGE.

This Warranty is extended by Vitamix to the owner of this Blender for personal household use only. This Warranty does not apply to products used for commercial, rental or re-sale purposes. Should ownership of the blender change during the 5-year period, please update the Blender's owner information at vitamix.co.uk.

3. WHAT IS COVERED.

Vitamix warrants to the owner that if this Blender (a "Blender" consists of a motor blender base, any container(s), lids and tamper(s) purchased together) fails within 5 years from the date of purchase due to a defect in material or workmanship or as a result of normal wear and tear from ordinary household use, Vitamix will, within 30 days of receipt of the returned blender, repair the failed Blender or component part of the Blender free of charge.

If, in Vitamix's sole discretion, the failed Blender or component part of the Blender cannot be repaired, Vitamix will elect to either (A) replace the Blender free of charge or (B) refund the full purchase price to the owner, unless Vitamix receives prior written notice of the owner's preference.

4. WHAT IS NOT COVERED.

This Warranty does not apply to Blenders used commercially or in non-household applications. This Warranty does not cover cosmetic changes that do not affect performance, such as discolouration or the effects of the use of abrasives or cleaners or food build up. This Warranty is only valid if the Blender is used and maintained in accordance with the instructions, warnings and safeguards contained in the owner's manual.

Containers: grinding certain herbs and spices in the container/cup will result in cosmetic marring of the container/cup and may cause the blades to wear prematurely. Traces of sand, coarse gritty and abrasive herbs will also cause the blades to wear prematurely. Herbs may contain volatile oils, cause the container/cup to retain the oils and cause permanent discolouration. Your container/cup and blades are not covered under the Vitamix warranty under these circumstances.

Vitamix will not be responsible for the cost of any unauthorised warranty repairs.

REPAIR, REPLACEMENT OR REFUND OF THE PURCHASE PRICE ARE THE EXCLUSIVE REMEDIES OF PURCHASER AND THE SOLE LIABILITY OF VITAMIX UNDER THIS WARRANTY. NO EMPLOYEE OR REPRESENTATIVE OF VITAMIX IS AUTHORISED TO MAKE ANY ADDITIONAL WARRANTY OR ANY MODIFICATION TO THIS WARRANTY WHICH MAY BE BINDING UPON VITAMIX. ACCORDINGLY, PURCHASER SHOULD NOT RELY UPON ANY ADDITIONAL STATEMENTS MADE BY ANY EMPLOYEE OR REPRESENTATIVE OF VITAMIX. IN NO EVENT, WHETHER BASED ON CONTRACT, INDEMNITY, WARRANTY, TORT (INCLUDING NEGLIGENCE), STRICT LIABILITY OR OTHERWISE, SHALL VITAMIX BE LIABLE FOR ANY SPECIAL, INDIRECT, INCIDENTAL OR CONSEQUENTIAL DAMAGES, INCLUDING, WITHOUT LIMITATION, LOSS OF PROFIT OR REVENUE.

Some states do not allow limits on warranties. In such states, the above limitations may not apply to you. Outside the USA and Canada, other warranties may apply.

5. WHAT VOIDS THIS WARRANTY.

Abuse, misuse, negligent use, alteration of the Blender, exposure to abnormal or extreme conditions, or failure to follow the operating instructions in this manual will void this Warranty.

The Warranty is also void if repairs to the Blender or any component part of the Blender are performed by someone other than either Vitamix or an authorised Vitamix Service Provider or if any component part of a Blender subject to this Warranty is used in combination with a motor base or container that is not expressly authorised by Vitamix.

6. HOW TO OBTAIN RETURN AUTHORISATION UNDER THIS WARRANTY.

In the event that you need service or repair, please call Vitamix Customer Service at (+44) 0800 587 0019. You will be asked to provide a date of purchase and proof of purchase for any blender that has not been registered with Vitamix. For blenders subject to this Warranty you will be provided with a return authorisation number, up-to-date shipping instructions and a pre-paid return pick up label. Vitamix will pay standard shipping costs on the return of a Blender for warranty service and repair and for return shipment of the blender to you after the warranty repair or replacement. Purchaser is responsible for the costs of special shipping requests.

Within the USA and Canada, this Warranty is honoured directly through the Vita-Mix Corporation.

<u>UNITED KINGDOM & IRELAND</u>	Vita-Mix Europe LTD
Regus Woburn Place	16 Upper Woburn Place
Office number 318	London WC1H 0AF
Tel: (+44) 0800 587 0019	
www.vitamix.co.uk	

You will be deemed to have accepted the returned product "as is" upon delivery unless you notify Vitamix of any problem, including shipment damage, within 48 hours of delivery.

INTERNATIONAL CONTACTS

BELGIUM
Dalcio SA
Rue de Hainaut 86
6180 Courcelles
Belgium
Tel: +32 71 12 14 81
www.theblender.be

BOSNIA & HERZEGOVINA
Enzita d.o.o.
Pave Radana br. 15
Banja Luka, 78000
Bosnia and Herzegovina
Tel: +387 (0) 66 117 188
www.Enzita.ba
info@enzita.ba

CROATIA
Enzita d.o.o.
Avenija Dubrovnik 15
Zagrebački velesajam
(Kinezi paviljon)
Zagreb, 10020
Croatia
Tel: +385 (0) 99 81 59 050
www.Enzita.hr
info@enzita.hr

CZECH REPUBLIC
Tramant s.r.o.
Kaprova 42/14
11000 Praha 1
Czech Republic
Tel: +420 773 777 000
www.atranet.cz

DENMARK
LifeForce ApS
Georg Jensens Vej 6E
8600 Silkeborg
Denmark
Tel: (+45) 42 78 32 76
www.lifeforce.dk
info@lifeforce.dk
www.highnlife.dk

FRANCE
Wismer S.A.
Zone Inova 3000 - allée n°5
88150 Thaon les Vosges
France
Tel: +33 (0)3.29.82.2771
www.wismer.fr
contact@wismer.fr

FINLAND
Lindenbaum Agenturer AB
Fredrika Runebergin katu 26
06100 Porvoo
Finland
Tel: (+358) 400 549 969
www.vitamixsuomi.fi
info@vitamixsuomi.fi

ITALY
KÜNZI S.p.a.
Via L. Ariosto, 19
I - 20091 Bresso (MI)
Italy
Tel: (+39) 02.61.45.161
Fax: (+39) 02.66.500.553
www.kunzi.it
info@kunzi.it

EASTERN EUROPE
Künzi Deutschland
Sontraer Str 18A
60386 Frankfurt am Main
Germany
Website: www.kunzigroup.com
Email: info-de@kunzigroup.com
Tel: +49 69 661 027 000

ICELAND
Kaelitaekni Ltd.
Rauðagerði 25
108 Reykjavík
Iceland
Tel: (+354) 440 1800
www.cooltech.is

LITHUANIA
Zalivaigis.lt
Dovanu stotele UAB
Pamėnkainio g. 1
0116 Vilnius,
Lithuania
Tel: (+370) 52611011
www.zalivaigis.lt
info@zalivaigis.lt

LUXEMBOURG
Dalcio SA
Rue de Hainaut 86
6180 Courcelles
Belgium
Tel: +32 71 12 14 81
www.theblender.be

MACEDONIA
Nutri Vita
Kosturski Heroi 15
Skopje, 1000
Macedonia
Tel: +389 (0) 2.3230.777
www.NutriVita.mk
info@nutrivita.mk

MONTENEGRO
Enzita d.o.o.
Kosmajska bb
Podgorica, 81000
Montenegro
Tel: +381 (0) 65 21 550 65
www.Enzita.me
info@enzita.me

NETHERLANDS
MultiBrands Marketing
& Sales BV
Heereweg 337-A
2161 BL, Lisse
Netherlands
Tel: +31 (0) 252 241240
www.vitamixshop.nl
info@multibrands.nl

NORWAY
Lindenbaum Agenturer AB
Kobbevegen 36 B
5310 Hauglandshella
Askøy / Bergen
Norway
Tel: (+47) 91.92.04.02
www.vitamixnorge.no
info@theblenderse

POLAND
Borka Marcin Bartoszewicz
ul. Tolstoja 12c/1
58-100 Swidnica
Poland
Tel: (+48) 74 660 61 76
www.bestblender.pl
info@bestblender.pl

ROMANIA
Quark S.R.L.
Birouri, Str. Mizil 2B
Bucharest 032345
Romania
Tel: (+40) 21 345 1725
www.BeOrganic.ro
office@quark.com.ro

SERBIA
Enzita d.o.o.
Jurija Gagarina 14Z/23, IV sprat
Belville, Ljubidica
Novi Beograd
11070
Tel: +381 11 239 5612
www.Enzita.rs
info@enzita.rs

SPAIN
CONASI
Carlos V n°4 Bajos
23680 Alcalá la Real (Jaén)
Spain
Tel: (+34) 638 892 316
www.conasi.eu
info@conasi.eu
www.vitamixespana.com
info@lamejorbatidora.com

PORTUGAL
CONASI
C/Carlos V n°4 Bajos
23680 Alcalá la Real (Jaén)
Spain
Tel: (+34) 638 892 316
www.conasi.eu
info@conasi.eu

SLOVENIA
Enzita d.o.o.
Jurkova Cesta 223
Ljubljana, 1000
Slovenia
Tel: +385 (0) 99.81.59.050
www.Enzita.si
info@enzita.si

SLOVAKIA
Vitarian
Groesslingova 35
811 09 Bratislava
Slovakia
Tel: +421.2.52932868-9
vitarian@vitarian.sk

SWEDEN
Lindenbaum Agenturer AB
Hardemogatan 7
S-124 67 Bandhagen
Sweden
Tel: (+46) 08-570 347 77
www.vitamixsvolge.se
info@theblender.se

GERMANY
Künzi Deutschland
Sontraer Str 18A
60386 Frankfurt am Main
Germany
Tel: +49 69 661 027 000
www.kunzigroup.com
info-de@kunzigroup.com

AUSTRIA
Künzi Deutschland
Sontraer Str 18A
60386 Frankfurt am Main
Germany
Tel: +49 69 661 027 000
www.kunzigroup.com
info-de@kunzigroup.com

SWITZERLAND
Keimling Naturkost
Fürstentlandstrasse 96
9014 St. Gallen
Switzerland
Tel: 0800 534 654
www.keimling.ch

UNITED KINGDOM
& IRELAND
Vita-Mix Europe LTD
Meridian House
69-71 Clarendon Road
Watford
WD7 1DS
Tel: +44 (0)7748 491664
www.vitamix.co.uk

SOUTH AFRICA
Conglomus CC T/A Healthmakers
9 Hoog Street
Utrecht, 2980
Kwa-Zulu Natal
South Africa
Tel: (+27) 34 331 4824
www.healthmakers.co.za
sales@healthmakers.co.za

ISRAEL
New Horizon
4 Hatzoran St.
Netanya, 6250604
Israel
Tel: (+972) 9.9576422
www.vitamix-israel.co.il
store@newhorizon.co.il

**BAHRAIN, KUWAIT, OMAN, QATAR,
AND SAUDI ARABIA**
4Homes FZCO
PO Box 61379, Dubai UAE.
Tel: +971 4 3807611
Fax: +971 4 387612
4homes@4homes.ae
www.tavolashop.com

UNITED ARAB EMIRATES
4Homes FZCO
PO Box 61379, Dubai UAE.
Tel: +971 4 3807611
Fax: +971 4 387612
4homes@4homes.ae
www.tavolashop.com

AUSTRALIA
Fackelmann Housewares Australia
105 Vanessa Street
Kingsgrove
NSW 2208
Australia
Tel: 1800 709 714
Fax: 1800 712 704
Email: hwenquiries@fackelmann.com.au

NEW ZEALAND
Fackelmann Housewares (NZ) Limited
30 Highbrook Drive
East Tamaki
Auckland 2013
Freecall 0800 238 566
Fax 09 2654394
Email: hworders@fackelmann.co.nz

CHINA
Hunan Covinda Robotic
Technology Co., Ltd
348W Tongzipo Road,
Changsha High-tech
Development Zone,
Hunan, China
Tel: 400-660-8885
vitamix-FAQ@covinda.com
www.blender-cn.com

HONG KONG PRC
Total Nutrition Center Ltd.
Room 901-902 9/F
Kingdom Power
Commercial Building
32-36 Des Voeux Road West
Hong Kong
Tel: (+852) 2881.8270
www.tnc.com.hk

INDONESIA
PT Pacifica Mega Prima
Lindeteves Trade Ctr
Blok Ra 60 Jl. Hayam Wuruk
No. 127 Jakarta 11180
Indonesia
Tel: (+62) 21-62316978

JAPAN
Entrex Inc
2-19-1 7F Shinjuku
Shinjuku-Ku Tokyo
160-0022
Japan
Tel: (+81) 3.5368.1811
VitamixJapan@entrex.co.jp
www.vita-mix.jp

MALAYSIA
12, Jalan TP2
Taman Perindustrian UEP,
47600 Subang Jaya,
Selangor, Malaysia
Tel: +603 802 33939
services@katrinbj.com
www.katrinbj.com

PHILIPPINES
Vitanutrition Inc.
20 Lansbergh Place, 4/F
170 Tomas Morato Ave
Quezon City 1103
Philippines
Tel: (+632) 373.3038
info@vitanutrition.ph
www.vitanutrition.ph

SINGAPORE
Balanced Living PTE LTD
779 Bukit Timah Road
269758 Singapore
Tel: (+65) 6762-8029
www.balancedlivingasia.com

Katrin Bj Pte Ltd
#05-01 CES Building 69 Ubi Crescent
Singapore 408561
Tel: +65 67475845
Sales_sg@katrinbj.com.sg
www.katrinbj.com.sg

SOUTH KOREA
4F Youngwon Bldg., 23
Nonhyeon-ro 85-gil,
Gangnam-gu, Seoul, 135-924, South Korea
Tel: (+82) 2.566.2611
www.vitamixblender.co.kr
ipc@ipicld.co.kr

TAIWAN R.O.C.
Diet-U Trading Co. Ltd.
6F No. 197 Zhong-Xiao
East Rd. Sec. 3
Taipei 106
Taiwan R.O.C.
Tel: (+866) 2.27751780
services@diet-u.com.tw
www.diet-u.com.tw

THAILAND
A.N.S. Overseas
No 2180-2182
Sukhumvit Road
Bangchak, Prakangong
Thailand 10260
Tel: (+662) 741.6388
Tel: (02) 741-6386-B
juicerthailand@yahoo.com
www.juicerthailand.com

All other locations:
Customer Support | Vitamix Corporation | 8615 Usher Rd | Cleveland, Ohio 44138-2103 USA | www.vitamix.com | Tel: +1 440 235 4840

E310

HOCHLEISTUNGSMIXER

EXPLORIAN SERIES

VM0201



SYMBOLE

	Sicherheits- und Warnhinweis
	Berühren Sie NIEMALS sich bewegende Teile. Führen Sie niemals Ihre Hände oder Gegenstände in den Behälter ein
	Gefahr eines Stromschlags
	Hohe Temperaturen beim Mixen heißer Flüssigkeiten
	Trennen Sie das Gerät immer von der Stromversorgung, wenn das Gerät nicht verwendet wird, Sie es reinigen, Zubehörteile austauschen oder während der Verwendung sich bewegende Teile anfassen müssen
	Bedienen Sie das Gerät nur, wenn der Deckel und die Verschlusskappe fest verschlossen sind
	Sie sollten die Bedienungsanleitung gelesen und verstanden haben
	NICHT in Flüssigkeiten tauchen
	Manche Teile können bei längerem Gebrauch heiß werden. NIEMALS die Antriebs-Schraubnuss am Mixersockel oder die Antriebs-Keilschraube an der Klingebasis anfassen
	Verwenden Sie Ihren 0,6-L-Becher NICHT, um Zutaten zu erhitzen oder warme Flüssigkeiten zu mixen
	Verwenden Sie die Becher (einschließlich Klingebasis und Deckel) NIEMALS in der Mikrowelle
	Ein/Aus
	Puls

Beginnen Sie Ihr Abenteuer

vitamix.com

PRODUKTEIGENSCHAFTEN

Volt:	220-240 V	Höhe (mit 1,4-Liter-Behälter auf Sockel): 45,7 cm
Drehzahl:	50-60 Hz	Breite: 20,3 cm
Watts:	1000-1200 W	Tiefe: 28 cm

WICHTIGE ANWEISUNGEN ZUM SICHEREN GEBRAUCH



WARNHINWEIS: Zur Vermeidung von schweren Verletzungen beim Gebrauch Ihres Vitamix®-Mixers sollten grundlegende Sicherheitsmaßnahmen eingehalten werden. Dazu zählen auch die folgenden Hinweise. **LESEN SIE DIE HINWEISE, SICHERHEITSMABNAHMEN UND WARNHINWEISE, BEVOR SIE DEN MIXER IN BETRIEB NEHMEN.**

1. Lesen Sie alle Hinweise.
2. Verwenden Sie den Mixer ausschließlich für den dafür vorgesehenen Zweck.
3. Dieses Gerät wird nicht von Kindern benutzt. Bewahren Sie das Gerät und sein Kabel außerhalb der Reichweite von Kindern auf.
4. **WARNHINWEIS:** Zur Vermeidung eines unbeabsichtigten Einschaltens sollten Sie den Mixer vor der Reinigung ausschalten und vom Stromnetz trennen.
5. **ACHTUNG:** Um Gefahren durch unbeabsichtigtes Zurückstellen der Thermo-Sicherung zu vermeiden, sollte die Stromversorgung dieses Mixers nicht über eine externe Schaltvorrichtung wie etwa eine Zeitschaltuhr erfolgen oder mit einem Stromkreislauf verbunden sein, der regelmäßig ein- und ausgeschaltet wird.
6. Zur Vermeidung von Stromschlägen sollte der Mixersockel nicht in Wasser oder andere Flüssigkeiten getaucht werden.
7. Trennen Sie die Stromversorgung, wenn das Gerät nicht verwendet wird, Sie Zubehörteile anbringen oder abnehmen oder das Gerät reinigen möchten.
8. Vergewissern Sie sich immer, dass der Mixer AUS ist, bevor Sie das Kabel in die Steckdose stecken. Um die Stromverbindung zu trennen, schalten Sie den Mixer AUS und entfernen Sie den Stecker aus der Steckdose.
9. Vermeiden Sie den Kontakt mit sich bewegenden Teilen.
10. Verwenden Sie niemals einen Mixer, wenn Stromkabel oder Stecker beschädigt sind, nach einer Fehlfunktion, wenn der Mixer fallen gelassen oder auf irgendeine Weise beschädigt wurde. Für Kontrollen, Reparaturen, Ersatzforderungen oder Anpassungen wenden Sie sich bitte telefonisch unter +1 800 848 2649 oder +1 440 235 4840 oder per E-Mail an service@vitamix.com umgehend an das Kundenserviceteam von Vitamix. Falls Sie den Mixer außerhalb der USA oder Kanadas gekauft haben, wenden Sie sich bitte an Ihren örtlichen Vitamix-Händler.
11. Es können unter Umständen FI-Schutzschalter in Ihrer Küche montiert sein. Sie finden diese wahrscheinlich in Netzabgängen in der Nähe von Waschbecken. Falls der Mixer nicht funktioniert, trennen Sie ihn vom Stromnetz. Setzen Sie die Wandsteckdose oder die Sicherung zurück. Wenn der Schutzschalter weiterhin ausgelöst wird, trennen Sie den Mixer vom Stromnetz. Warten Sie 24 Stunden, bevor Sie erneut versuchen, den Mixer zu benutzen. Sollte das Problem weiterhin bestehen, wenden Sie sich bitte an den Kundenservice von Vitamix.
12. Änderungen oder Maßnahmen, die an Teilen des Mixers durchgeführt wurden und nicht ausdrücklich seitens Vitamix genehmigt wurden, sowie unsachgemäßer Gebrauch eines Teils oder mehrerer Teile können Feuer auslösen, Stromschläge oder Verletzungen hervorrufen, und führen zum Erlöschen der Garantie.
13. Die Verwendung von zusätzlichem Zubehör, das nicht ausdrücklich von Vitamix für den Gebrauch mit diesem Mixer zugelassen wurde, darunter auch Einmachgläser, können Feuer auslösen und zu Stromschlägen oder Verletzungen führen. Jeglicher unsachgemäße Gebrauch dieser Art führt zum Erlöschen der Garantie.
14. Verwenden Sie das Gerät nicht im Freien.
15. Lassen Sie das Stromkabel nicht über die Kante eines Tisches oder einer Küchenzeile hängen.
16. Stellen Sie den Mixer weder auf oder in die Nähe eines heißen Gas- oder Elektrokochfeldes noch in oder auf einen erhitzten Ofen.
17. Halten Sie Hände und Küchenutensilien bei laufendem

- Mixer vom Behälter fern, um das Risiko schwerer Verletzungen oder Schäden an dem Mixer zu verringern. Rückstände können mit einem Gummischaber oder Spatel entfernt werden, aber nur, wenn der Mixer nicht in Betrieb ist.
18. Verwenden Sie den mitgelieferten Stößel nur, wenn sich der Deckel ohne Verschlusskappe auf dem Behälter befindet.
 19. Die Klingen sind scharf. Gehen Sie daher bei der Reinigung um die Klingenbasis sehr vorsichtig vor, um Verletzungen zu vermeiden.
 20. Um Verletzungen zu vermeiden, setzen Sie die Klingenbasis niemals auf die Motorbasis, wenn diese nicht mit dem Vitamix-Behälter verbunden ist.
 21. Gehen Sie beim Umgang mit den scharfen Klingen, beim Entleeren und Reinigen des Behälters sehr vorsichtig vor.
 22. Lassen Sie niemals Löffel, Gabeln, Messer, die Verschlusskappe oder sonstige Fremdkörper im Behälter. Diese können bei laufendem Mixer die Klingen und andere Bestandteile beschädigen und Verletzungen verursachen.
 23. Betreiben Sie das Gerät niemals mit beschädigten Klingen.
 24. Betreiben Sie das Gerät niemals, wenn die Zentrierplatte nicht an ihrem Platz ist.
 25. Bedienen Sie das Gerät nur, wenn der Deckel und die Verschlusskappe fest verschlossen sind. Entfernen Sie den 2-teiligen Deckel NIEMALS, wenn sich die Klingen bewegen. Entfernen Sie die Verschlusskappe nur, um Zutaten hinzuzugeben oder um den Stößel zu benutzen.
 26. Seien Sie vorsichtig beim Mixen heißer Flüssigkeiten oder Zutaten im 2-L-Behälter. Spritzer oder entweichender Dampf können zu Verbrennungen führen. Füllen Sie den Behälter nicht bis zum Anschlag. Beginnen Sie die Verarbeitung stets mit der niedrigsten Geschwindigkeitseinstellung (Geschwindigkeitsstufe 1). Halten Sie die Hände und andere freiliegende Körperteile von der Deckelöffnung fern, um mögliche Verbrennungen zu vermeiden.
 27. Verwenden Sie Ihren 0,6-Liter-Becher NICHT, um Zutaten zu erhitzen oder warme Flüssigkeiten zu mixen. Durch die Beigabe von erhitzten Zutaten und Flüssigkeiten kann im Behälter Innendruck entstehen, wodurch der Becher zerspringen und Verletzungen verursachen kann.
 28. Betreiben Sie Ihr Gerät NICHT länger als 75 Sekunden am Stück, wenn Sie den 0,6-Liter-Becher verwenden.
 29. Wenn ein Becher sich heiß anfühlt bzw. Dunst oder Dampf abgibt, muss der Betrieb umgehend unterbrochen und der Mixer ausgeschaltet oder vom Strom getrennt werden. Lassen Sie Becher und Zutaten auf Raumtemperatur abkühlen, bevor Sie die Klingenbasis entfernen.
 30. Wenn Sie Nussbutter oder Lebensmittel auf Ölbasis herstellen, verarbeiten Sie diese nicht länger als eine Minute, nachdem die Mischung begonnen hat, sich im Behälter zu drehen. Eine längere Verarbeitungsdauer kann zur Überhitzung führen.
 31. Sorgen Sie dafür, dass der Behälter oder Becher und der persönliche Becher-Adapter (Personal Cup Adapter) bündig mit der Zentrierplatte sind, um sicherzustellen, dass die Antriebs-Keilschraube vor dem Betrieb in der Antriebs-Schraubnuss eingearbeitet ist.
 32. Stellen Sie sicher, dass sich die Dichtung auf der Klingenbasis befindet und der Becher sicher auf der Klingenbasis befestigt ist.
 33. Setzen Sie den persönlichen Becher-Adapter (Personal Cup Adapter) niemals auf die Klingenbasis, wenn der Becher nicht daran befestigt ist.

BITTE BEWAHREN SIE DIESE ANWEISUNGEN SORGFÄLTIG AUF

⚠️ WARNUNG



Verletzungsvorbeugung:

Vor der Inbetriebnahme dieses Geräts sollten Sie die Bedienungsanleitung gelesen und verstanden haben.



WICHTIGE ANWEISUNGEN FÜR DEN SICHEREN GEBRAUCH

Dieses Produkt ist NUR ZUM GEBRAUCH IM HAUSHALT und nicht für kommerzielle Zwecke bestimmt.

Lassen Sie Ihren Vitamix-Mixer nicht unbeaufsichtigt, wenn er in Betrieb ist.

Jede Reparatur und Wartungsmaßnahme sowie jeglicher Ersatz von Teilen ist von Vitamix oder einem durch Vitamix autorisierten Kundendienst-Mitarbeiter durchzuführen.

HINWEIS: WERDEN WICHTIGE SICHERHEITSMÄßNAHMEN UND WICHTIGE HINWEISE ZUM SICHEREN GEBRAUCH AUßER ACHT GELASSEN, STELLT DIES EINE MISSBRÄUCHLICHE VERWENDUNG IHRES VITAMIX-MIXERS DAR, WODURCH DIE GARANTIE NICHTIG WERDEN UND EIN RISIKO ERNSTER VERLETZUNGEN ENTSTEHEN KANN.

⚠️ WARNUNG



Gefahr eines Stromschlags:

Nur geerdete Steckdosen verwenden.

NIEMALS die Erdung entfernen.

KEINEN Adapter verwenden.

KEIN Verlängerungskabel verwenden.

Trennen Sie das Gerät immer von der Stromversorgung, wenn Sie die Motorbasis reinigen oder das Gerät nicht verwendet wird.

Tauchen Sie den Motorsockel nicht in Wasser oder andere Flüssigkeiten ein.

Bei Nichtbefolgung der Anweisungen besteht Todes- oder Stromschlaggefahr.



BAUTEILE UND FUNKTIONEN

Alte Vitamix-Behälter – alte Behälter (C Series und G Series) sind mit Ihrem Explorian-Mixersockel kompatibel. In Verbindung mit dem persönlichen Becher-Adapter (Vitamix Personal Cup Adapter) kann ein 0,6-L-Becher verwendet werden. Self-Detect-Behälter von Vitamix sind nicht mit dem Explorian-Mixer kompatibel. Weitere Details finden Sie auf vitamix.com.

Deckel, Verschlusskappe und Stößel

- Wenn das Gerät in Betrieb ist, müssen Deckel und Verschlusskappe stets aufgesetzt sein.
- Schalten Sie den Mixer niemals ein, ohne sich zuvor vergewissert zu haben, dass der Deckel fest aufgesetzt ist.
- Die Verschlusskappe enthält Markierungen, sodass Sie als Messbecher verwendet werden kann.
- Setzen Sie die Verschlusskappe durch die Öffnung im Deckel ein. Verriegeln Sie die Kappe durch Drehen im Uhrzeigersinn. Zum Entfernen gegen den Uhrzeigersinn drehen und herausnehmen.
- Nehmen Sie die Verschlusskappe heraus, um den Stößel zu verwenden oder Zutaten hinzuzufügen.

Klingenschaber – Siehe Anhang 1 – Zubehör

Stößelhalterung – Siehe Anhang 1 – Zubehör

Motor: Der Motor wurde mit einem integrierten Überhitzungsschutz konzipiert. Sollte der Mixer nicht sofort starten, vergewissern Sie sich, dass das Gerät angeschlossen und der Ein/Aus-Schalter eingeschaltet ist. Sollte sich der Motor überhitzt haben, lassen Sie ihn zunächst für 20–45 Minuten abkühlen.

Tipps, um eine „Überladung“ Ihres Mixers zu vermeiden:

- Befolgen Sie ausschließlich Vitamix-Rezepte, wenn Sie sich gerade erst mit der Benutzung des Mixers vertraut machen.
- Verarbeiten Sie Rezepte nicht bei geringeren oder höheren Geschwindigkeiten als empfohlen.
- Verarbeiten Sie Rezepte nicht länger als empfohlen.
- Verwenden Sie den Stößel, um dickflüssige Mischungen zu verarbeiten und achten Sie darauf, dass die Zutaten gut durchmischt werden.



ACHTUNG! MACHEN SIE SICH MIT DEM BEHÄLTER, DECKEL UND STÖßEL IHRES VITAMIX VERTRAUT

⚠️ WARNHINWEIS



Rotierende Klingen können Verletzungen verursachen.

Die zu den unterschiedlichen Behälterformen, -typen und -größen passenden Deckel und Stößel sind nicht untereinander austauschbar. Nutzen Sie den im Lieferumfang Ihres Mixers enthaltenen Stößel.

Hinweis: Self-Detect-Behälter von Vitamix sind nicht mit dem Explorian-Mixer kompatibel.

Die zu den unterschiedlichen Behälterformen, -typen und -größen passenden Deckel und Stößel sind nicht untereinander austauschbar. Nutzen Sie den im Lieferumfang Ihres Mixers enthaltenen Stößel und Deckel.

So ermitteln Sie, welchen Stößel Sie mit Ihrem Behälter verwenden sollten

Bevor Sie einen Stößel beim Mixen verwenden, vergewissern Sie sich, dass Sie den richtigen Stößel haben. Verwenden Sie den Stößel nur, wenn der Deckel sicher verschlossen und die Verschlusskappe entfernt ist. **Wenn ein Stößel im Lieferumfang Ihres Mixers enthalten war, handelt es sich dabei um den richtigen Stößel.** Wenn kein Stößel im Lieferumfang Ihres Mixers enthalten war oder Sie wissen möchten, ob ein Stößel, den Sie bereits besitzen, mit Ihrem neuen Behälter verwendet werden kann, helfen Ihnen folgende Schritte und Abbildungen, zu bestimmen, welchen Stößel sie verwenden sollten.

1. Setzen Sie den Deckel auf einen leeren Behälter.
2. Entfernen Sie die Verschlusskappe und setzen Sie den Stößel durch die Öffnung in der Verschlusskappe ein. Der Stößel sollte mühelos in die Öffnung passen. Er sollte nicht in Kontakt mit den Klingen kommen, unabhängig davon, wohin Sie den Stößel in dem Behälter bewegen.
3. Visuell überprüfen: **WENN DER STÖßEL DIE KLINGEN IN IRGEND EINEM WINKEL BERÜHRT, VERWENDEN SIE DEN STÖßEL NICHT IN KOMBINATION MIT IHREM BEHÄLTER.**
4. Falls Sie nicht den richtigen Stößel für Ihren Behälter haben, wenden Sie sich an den Kundenservice von Vitamix Household unter +1 800 848 2649 oder +1 440 235 4840.

48 oz. / 1,4 L

Die 1,4- und 0,9-L-Behälter verwenden einen Stößel, der ca. 25 cm lang ist.

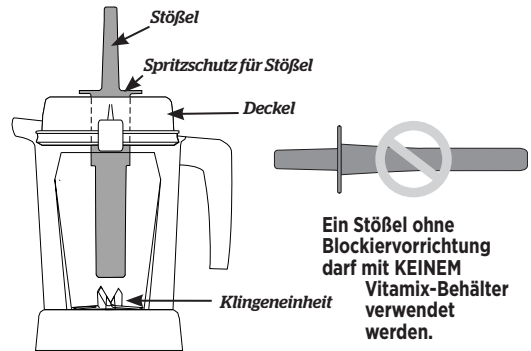

WEITERE VITAMIX-BEHÄLTER UND -STÖßEL

Der **hohe** 2-L-Behälter verwendet einen Stößel, der ca. 31 cm lang ist.

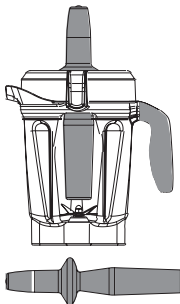

Der **kurze** (oder flache) 2-L-Behälter verwendet einen Stößel, der ca. 28 cm lang ist.

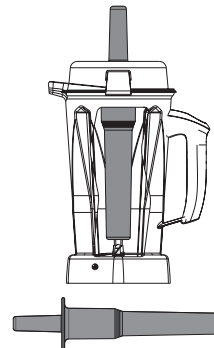

BEDIENFELD

Ein/Aus-Schalter (I/O): Der Ein/Aus-Schalter regelt die Stromversorgung des Geräts.

Variabler Geschwindigkeitsregler: Mit dem variablen Geschwindigkeitsregler können Sie zwischen 10 Geschwindigkeitsstufen (1 = Minimum und 10 = Maximum) auswählen.

Puls-Funktion : Wenn der Puls-Schalter betätigt wird, drehen sich die Klingen in der Geschwindigkeit, die auf dem Bedienfeld angezeigt wird.



MIXEN

Hinweis: Die hier genannten 0,6-L-Becher sind optionales Zubehör für die Explorian-Mixer, wenn diese mit einem persönlichen Becher-Adapter von Vitamix (Vitamix Personal Cup Adapter) verwendet werden. Weitere Informationen finden Sie auf vitamix.com. Details zur Benutzung finden Sie in der Bedienungsanleitung für den Personal Cup Adapter.

WARNUNG



Um mögliche Verbrennungen zu vermeiden, beginnen Sie bei der Verarbeitung heißer Flüssigkeiten in großen Behältern nie mit Geschwindigkeiten über 1.

Entweichender Dampf, Spritzer oder Inhalt können zu Verbrennungen führen. Beginnen Sie stets mit der Geschwindigkeitsstufe 1 und erhöhen Sie sie langsam bis auf 10.



Verwenden Sie Ihren 0,6-L-Becher NICHT, um Zutaten zu erhitzen oder warme Flüssigkeiten zu mixen. Durch die Beigabe von erhitzten Zutaten und Flüssigkeiten kann im Behälter Innendruck entstehen, wodurch der Becher zerspringen und Verletzungen verursachen kann.



Betreiben Sie Ihr Gerät NICHT länger als 2 Minuten am Stück, wenn Sie den 0,6-Liter-Becher und den Personal Cup Adapter verwenden.

Wenn ein Becher sich heiß anfühlt bzw. Dunst oder Dampf abgibt, muss der Betrieb umgehend unterbrochen und der Mixer ausgeschaltet oder vom Strom getrennt werden. Lassen Sie Becher und Zutaten auf Raumtemperatur abkühlen, bevor Sie die Klingebasis entfernen.



Teile werden bei längerem Betrieb heiß.

NIEMALS die Antriebs-Schraubnuss am Mixersockel oder die Antriebs-Keilschraube im Personal Cup Adapter anfassen.

Um Schäden oder Verletzungen zu vermeiden, sollten die Becher (einschließlich der Klingebasis und Deckel) NIEMALS in der Mikrowelle verwendet werden.



1. Befüllen Sie Ihren Behälter gemäß Rezept (zuerst Flüssigkeiten, dann trockene Zutaten, Blattgemüse, Obst und Gemüse und zuletzt Eis und gefrorene Zutaten).

ACHTUNG! Verwenden Sie bei dem großen Behälter stets den Deckel und die Verschlusskappe, während der Mixer in Betrieb ist. Schalten Sie den Mixer niemals ein, ohne sich zuvor vergewissert zu haben, dass der Deckel und die Verschlusskappe fest aufgesetzt sind.

2. Drücken Sie den Deckel nach unten, bis die beiden Laschen unter der Abdichtung des Behälters einrasten. Setzen Sie die Verschlusskappe ein. Drehen Sie die Verschlusskappe zur Verriegelung im Uhrzeigersinn.
3. Bringen Sie den Behälter an der Basis an.
4. Achten Sie auf den variablen Geschwindigkeitsregler. Vergewissern Sie sich, dass dieser auf variable Geschwindigkeit 1 eingestellt ist. Drücken Sie auf den Ein/Aus-Schalter, um das Gerät zu starten. Die Klingen beginnen, zu rotieren.
5. Wählen Sie mithilfe des variablen Geschwindigkeitsreglers während des Mixvorgangs eine Drehgeschwindigkeit zwischen 1 und 10 aus, um die Geschwindigkeit der Klingen zu erhöhen oder zu reduzieren.
6. Drehen Sie den variablen Geschwindigkeitsregler nach dem Mixvorgang gegen den Uhrzeigersinn bis auf 1 und drücken Sie auf den Ein/Aus-Schalter.
7. Wenn die Mischung sich nicht mehr bewegt, führen Sie den Stößel durch die Öffnung in der Verschlusskappe ein und rühren Sie um, bis es „blubbert“. Sollte dies nicht

funktionieren, schalten Sie den Motor mithilfe des Ein/Aus-Schalters aus. Entfernen Sie den Behälter vom Mixersockel und verwenden Sie einen Gummispatel, um die Luftbläschen von den Klingen zu entfernen. Geben Sie bei Bedarf Flüssigkeit hinzu. Setzen Sie den Deckel und die Verschlusskappe erneut auf. Bringen Sie den Behälter erneut am Mixersockel an und fahren Sie mit dem Mixen fort.

- Warten Sie nach dem Mixen, bis die Klingen zum vollständigen Stillstand kommen, bevor Sie den Deckel oder Behälter vom Mixersockel abnehmen.

Tipps, um eine „Überladung“ Ihres Mixers zu vermeiden:

- Befolgen Sie ausschließlich Vitamix-Rezepte, wenn Sie sich gerade erst mit der Benutzung des Mixers vertraut machen.
- Verarbeiten Sie Rezepte nicht bei geringeren oder höheren Geschwindigkeiten als empfohlen.
- Verarbeiten Sie Rezepte nicht länger als empfohlen.
- Verwenden Sie den Stößel, um dickflüssige Mischungen zu verarbeiten und achten Sie darauf, dass die Zutaten gut durchmischt werden.

So verwenden Sie den Stößel:

ACHTUNG! Der Spritzschutz (am oberen Ende des Stößels) und der Deckel verhindern, dass der Stößel in Kontakt mit den Klingen gerät, wenn der Deckel sicher in verriegelter Position aufgesetzt ist.

- Der Behälter sollte nicht mehr als zu zwei Dritteln gefüllt sein, wenn der Stößel beim Mixen verwendet wird.
- Um ein Überhitzen beim Mixen zu vermeiden, verwenden Sie den Stößel NICHT länger als 30 Sekunden am Stück.
- Falls der Mixerinhalt sich nicht bewegt, kann es sein, dass sich eine Luftblase im Mixer gebildet hat. Entfernen Sie vorsichtig die Verschlusskappe und achten Sie dabei darauf, dass der Deckel sicher an Ort und Stelle bleibt. Lassen Sie die Luftblase entweichen, indem Sie den Stößel durch die Öffnung der Verschlusskappe einführen.
- Wenn Sie den Stößel senkrecht halten, hilft dies nicht unbedingt beim besseren Vermischen der Zutaten. Richten Sie den Stößel falls nötig zu den Seiten oder Ecken des Behälters. Versuchen Sie NICHT, den Stößel gewaltsam tiefer in den Behälter zu drücken.

PFLEGE UND REINIGUNG

VORDEMERSTENGEBRAUCH

1. Wischen Sie die Basis mit einem warmen, feuchten Tuch ab und reinigen Sie sie mit einem trockenen, weichen Tuch. Reinigen Sie Behälter, Deckel, Verschlusskappe und Stößel mit warmem Seifenwasser. Spülen Sie alle Teile ab. Mit einem trockenen, weichen Tuch abtrocknen.
2. Wählen Sie einen Platz auf der Küchenzeile, der eben, trocken und sauber ist. Stecken Sie den Mixer in eine geerdete Steckdose.

Hinweis: Ihr Vitamix-Behälter ist so konstruiert, dass er vollständig gereinigt werden kann, ohne die Haltermutter und die Klingeneinheit entfernen zu müssen. Versuchen Sie NICHT, die Haltermutter oder die Klingeneinheit vom Behälter zu lösen. Unsere normalen Reinigungs- und Desinfektionsverfahren oder ein Spülmaschinen-Reinigungsvorgang gewährleisten eine vollständige und gründliche Reinigung Ihres Behälters und seiner Komponenten. Wenn Ihr Behälter beschädigt ist, benutzen Sie ihn bitte nicht. Kontaktieren Sie UMGEHEND den Vitamix-Kundenservice, um Unterstützung zu erhalten.

Befolgen Sie diese Hinweise, falls Sie Ihren Behälter nicht im Geschirrspüler waschen möchten.

So reinigen Sie den 1,4-L-Behälter:

1. Befüllen Sie den Behälter zur Hälfte mit warmem Wasser und geben Sie einige Tropfen Spülmittel hinzu.
2. Verriegeln Sie den gesamten 2-teiligen Deckel.
3. Drücken Sie auf die Start/Stopp-Taste. Erhöhen Sie die variable Geschwindigkeit langsam bis auf 10.
4. Lassen Sie das Gerät 30 bis 60 Sekunden lang laufen.
5. Stellen Sie den variablen Geschwindigkeitsregler zurück auf 1 und drücken Sie die Start/Stopp-Taste.
6. Spülen Sie alle Teile gründlich ab und lassen Sie sie abtropfen.

So desinfizieren Sie den 1,4-L-Behälter mit Bleichmittel:

1. Befolgen Sie die Reinigungshinweise oben.
2. Befüllen Sie den Behälter zur Hälfte mit Wasser und geben Sie 1,5 Teelöffel flüssiges Bleichmittel hinzu.
3. Verriegeln Sie den gesamten 2-teiligen Deckel.
4. Drehen Sie den Regler im Uhrzeigersinn auf variable Geschwindigkeit 1.
5. Drücken Sie auf die Start/Stopp-Taste. Erhöhen Sie die variable Geschwindigkeit langsam bis auf 10.
6. Lassen Sie das Gerät 30 bis 60 Sekunden lang laufen.
7. Stellen Sie den variablen Geschwindigkeitsregler zurück auf 1 und drücken Sie die Start/Stopp-Taste.
8. Lassen Sie die Mischung weitere anderthalb Minuten im Behälter.
9. Gießen Sie das Gemisch aus Wasser und Bleichmittel aus. Lassen Sie den Behälter an der Luft trocknen. Nach der Desinfektion nicht ausspülen.

So desinfizieren Sie den 1,4-L-Behälter mit Essig:

1. Befolgen Sie die Reinigungshinweise oben.
2. Bereiten Sie die Essiglösung zu: Verdünnen Sie für den 1,4-Liter-Behälter 453 ml Essig in 475 ml Wasser.
3. Verriegeln Sie den gesamten 2-teiligen Deckel.
4. Beginnen Sie mit variabler Geschwindigkeit 1 auf der Anzeige. Drücken Sie auf die Start/Stopp-Taste.
5. Erhöhen Sie die variable Geschwindigkeit langsam bis auf 10.
6. Lassen Sie das Gerät bei variabler Geschwindigkeit 10 für 2 Minuten laufen.
7. Stellen Sie den variablen Geschwindigkeitsregler zurück auf 1 und drücken Sie die Start/Stopp-Taste.
8. Lassen Sie die Mischung weitere 3 Minuten im Behälter. Die gesamte Kontaktzeit der Essiglösung im Behälter sollte 5 Minuten betragen.
9. Gießen Sie die Essiglösung aus dem Behälter über die Innenseite des 2-teiligen Deckels. Wiederholen Sie den Desinfektionsvorgang ein zweites Mal (Schritte 2–9).
10. Lassen Sie Behälter und Deckel an der Luft trocknen. Nach der Desinfektion nicht ausspülen. Bei Bedarf vor dem nächsten Gebrauch ausspülen.
11. Gießen Sie das Gemisch aus Wasser und Essig aus. Lassen Sie den Behälter an der Luft trocknen. Nach der Desinfektion nicht ausspülen.

Deckel, Verschlusskappe, Zentrierplatte, Stößel, Stößelhalterung und Klingenschaber

Alle oben aufgeführten Teile sind spülmaschinenfest. Wenn Sie es bevorzugen, können Sie die Teile auch in warmem Seifenwasser reinigen. Unter fließendem Wasser abspülen und danach abtrocknen.

Motorsockel

1. Schalten Sie den Mixer aus und trennen Sie ihn vom Stromnetz.

⚠ WARNUNG



Zur Vorbeugung von Verletzungen und Schäden:

Zur Vermeidung eines unbeabsichtigten Einschaltens sollten Sie den Mixer vor der Reinigung ausschalten und vom Stromnetz trennen.

⚠ WARNUNG



Gefahr eines Stromschlags:

Trennen Sie das Gerät vor der Reinigung des Motorsockels stets zuerst vom Netz.

Tauchen Sie den Motorsockel nicht in Wasser oder andere Flüssigkeiten ein.

Bei Nichtbefolgung der Anweisungen besteht Todes- oder Stromschlaggefahr.



2. Reinigen Sie die äußere Oberfläche mit einem feuchten, weichen Tuch oder Schwamm, der in einer milden Lösung aus Spülmittel und warmem Wasser ausgespült wurde. Tauchen Sie den Motorsockel nicht in Wasser ein. Die Zentrierplatte kann für eine gründlichere Reinigung abgenommen werden. Die Zentrierplatte ist spülmaschinenfest.
3. Trocknen Sie alle Flächen sofort und reiben Sie das Gerät mit einem weichen Tuch trocken.

GARANTIE UND SERVICE

5-jährige umfassende Garantie für das Gerät

1. PRODUKTREGISTRIERUNG.

Sie können sich online unter vitamix.com/warranty oder telefonisch bei unserer Kundenservice-Abteilung unter +1 800 848 2649 oder +1 440 235 4840 registrieren. Ihre Garantieansprüche werden nicht eingeschränkt, wenn Sie Ihren Produktkauf nicht registrieren. Allerdings ermöglicht die Registrierung Ihres Kaufs Vitamix eine bessere Bearbeitung eventueller Kundendienstansprüche.

2. WER KANN DIE GARANTIE IN ANSPRUCH NEHMEN?

Vitamix gewährt diese Garantie nur Eigentümern dieses Mixers für den persönlichen Hausgebrauch. Diese Garantie gilt nicht für Produkte, die für kommerzielle Zwecke, zur Vermietung oder zum Weiterverkauf bestimmt sind. Sollte das Gerät während der 5-jährigen Garantiezeit den Eigentümer wechseln, aktualisieren Sie die Daten des Eigentümers des Geräts unter www.vitamix.com.

3. WAS IST ABGEDECKT?

Vitamix garantiert dem Eigentümer, sollte dieser Mixer (ein „Mixer“ besteht aus einem Motorsockel und den damit zusammen erworbenen Behältern, Deckeln und Stößeln) innerhalb von 5 Jahren nach Kaufdatum einen Defekt aufgrund von Material- oder Verarbeitungsfehlern oder infolge des aus dem normalen Gebrauch im Haushalt resultierenden Verschleißes entwickeln, dass Vitamix das eingesandte Gerät oder Teile davon innerhalb von 30 Tagen nach Erhalt kostenlos repariert.

Wenn, nach alleinigem Ermessen von Vitamix, eine Reparatur des fehlerhaften Mixers oder Bestandteils nicht möglich ist, wird Vitamix wahlweise (A) den Mixer kostenlos ersetzen oder (B) dem Eigentümer den vollen Kaufpreis erstatten, es sei denn, Vitamix erhält zuvor eine Mitteilung durch den Eigentümer über die bevorzugte Vorgehensweise.

4. WAS IST NICHT ABGEDECKT?

Die vorliegende Garantie gilt nicht für Mixer, die kommerziell oder außerhalb eines herkömmlichen Privathaushalts verwendet werden. Diese Garantie deckt keine kosmetischen Veränderungen ab, die keine Leistungsbeeinträchtigung zur Folge haben, wie etwa Verfärbungen, oder die Auswirkungen des Einsatzes von Reinigungs- oder Poliermitteln oder der Ansammlung von Nahrungsresten. Diese Garantie ist nur gültig, wenn der Mixer in Übereinstimmung mit den Anweisungen, Warnhinweisen und Sicherheitsvorkehrungen in der Bedienungsanleitung verwendet und instand gehalten wird.

Behälter: Die Verarbeitung bestimmter Kräuter und Gewürze im Behälter/Becher führt zu kosmetischen Veränderungen am Behälter/Becher und kann gegebenenfalls dazu führen, dass die Klingen frühzeitig verschleifen. Spuren von Sand sowie harte, grobkörnige und scheuernde Kräuter können ebenfalls ein frühzeitiges Verschleifen der Klingen verursachen. Kräuter können ätherische Öle enthalten, die vom Behälter/Becher aufgenommen werden können und dauerhafte Verfärbungen verursachen können. Behälter/Becher und Klingen sind unter diesen Umständen nicht von Ihrer Vitamix-Garantie abgedeckt.

Vitamix übernimmt keine Kosten, die aus nicht autorisierten Garantireparaturen entstehen.

REPARATUR, ERSATZ ODER ERSTATTUNG DES KAUFFREISES SIND DIE EINZIGEN DEM KÄUFER ZUSTEHENDEN RECHTSMITTEL UND STELLEN DIE EINZIGE HAFTUNGSVERPFLICHTUNG VON VITAMIX IM RAHMEN DIESER GARANTIE DAR. KEIN MITARBEITER ODER VERTRETER VON VITAMIX IST BERECHTIGT, WEITERGEHENDE GARANTIEEN ZU ÜBERNEHMEN ODER FÜR VITAMIX VERBINDLICHE ÄNDERUNGEN AN DIESER GARANTIE VORZUNEHMEN. DEMENTSPRECHEND KANN SICH DER KÄUFER NICHT AUF ENTSPRECHENDE ÄUßERUNGEN BERUFEN, DIE EIN MITARBEITER ODER VERTRETER VON VITAMIX IHM GEGENÜBER GEMACHT HAT. VITAMIX HAFTET IN KEINEM FALL, WEDER AUF VERTRAGLICHER BASIS NOCH AUFGRUND VON SCHADENSERSATZ, HAFTUNGSFREISTELLUNGEN, GARANTIEEN, SCHADENSERSATZRECHT (EINSCHLIEßLICH FAHRLÄSSIGKEIT), GEFÄHRDUNGSHAFTUNG ODER AUS SONSTIGEN GRÜNDEN FÜR BESONDERE, INDIREKTE, BEGLEIT- ODER FOLGESCHÄDEN, DARUNTER OHNE EINSCHRÄNKUNG GEWINN- ODER UMSATZEINBUßEN.

In einigen Ländern ist ein Garantieausschluss nicht zulässig. In diesen Ländern treffen die oben beschriebenen Einschränkungen möglicherweise nicht für Sie zu. Außerhalb der USA und Kanadas können abweichende Garantiebedingungen gelten.

5. WODURCH ERLISCHT DER GARANTIEANSPRUCH?

Missbrauch, ungeschmackvolle Verwendung, nachlässige Nutzung, Veränderungen am Mixer, Belastung durch ungewöhnliche oder extreme Bedingungen sowie die Nichtbeachtung der Bedienungsanweisungen führen zum Erlöschen der Garantie.

Die Garantie erlischt ebenfalls, wenn Reparaturen am Gerät oder an Bestandteilen des Geräts durch andere Personen als Vitamix-Mitarbeiter oder einen von Vitamix autorisierten Dienstleister vorgenommen werden oder wenn ein von dieser Garantie abgedeckter Bestandteil eines Mixers in Kombination mit einem Motorsockel oder einem Behälter verwendet wird, der nicht ausdrücklich durch Vitamix dafür zugelassen wurde.

6. RÜCKSENDEGENEHMIGUNGEN UNTER DIESER GARANTIE

Falls Sie Wartungsarbeiten oder Reparaturen benötigen, wenden Sie sich bitte telefonisch an den Vitamix-Kundenservice unter +1 800 848 2649 oder +1 440 235 4840. Es müssen das Kaufdatum und ein Kaufnachweis für alle Mixer vorgelegt werden, die nicht bei Vitamix registriert worden sind. Für Mixer, die von dieser Garantie abgedeckt sind, erhalten Sie eine Rücksendegenehmigungsnummer, aktuelle Versandanweisungen und ein frachtfreies Rücksendeetikett zur Abholung und Rückgabe des Geräts. Vitamix übernimmt die standardmäßigen Versandkosten für das Einsenden eines Mixers zu Wartungs- und Reparaturzwecken und die Rücksendung des Mixers an Sie, nachdem durch die Garantie abgedeckte Reparaturen oder ein Ersatz erfolgt sind. Im Falle eines Sonderversands sind die anfallenden Kosten vom Käufer zu tragen.

Innerhalb der USA und Kanadas wird diese Garantie direkt durch die Vita-Mix Corporation erfüllt.

USA

Vita-Mix Corporation
8615 Usher Road
Cleveland, Ohio 44138-2199
+1 800 848 2649
service@vitamix.com

Kanada

Vita-Mix Corporation
200-1701 Shepherd Street East
Windsor, Ontario N8Y 4Y5
+1 800 848 2649
service@vitamix.com

Falls Sie Vitamix nicht innerhalb von 48 Stunden nach Erhalt des zurückgesandten Produktes über ein eventuell bei der Lieferung entstandenes Problem informieren, darunter auch Schäden, gilt das Produkt als „wie besehen“ angenommen.

INTERNATIONALE KONTAKTDATEN

BELGIUM
Dalcio SA
Rue de Hainaut 86
6180 Courcelles
Belgium
Tel: +32 71 12 14 81
www.theblender.be

BOSNIA & HERZEGOVINA
Enzita d.o.o.
Pave Radana br. 15
Banja Luka, 78000
Bosnia and Herzegovina
Tel: +387 (0) 66 117 188
www.Enzita.ba
info@enzita.ba

CROATIA
Enzita d.o.o.
Avenija Dubrovnik 15
Zagrebački velesajam
(Kinezi paviljon)
Zagreb, 10020
Croatia
Tel: +385 (0) 99 81 59 050
www.Enzita.hr
info@enzita.hr

CZECH REPUBLIC
Tramail s.r.o.
Kaprova 42/14
11000 Praha 1
Czech Republic
Tel: +420 773 777 000
www.atranet.cz

DENMARK
LifeForce ApS
Georg Jensens Vej 6E
8600 Silkeborg
Denmark
Tel: (+45) 42 78 32 76
www.lifeforce.dk
info@lifeforce.dk
www.highnlife.dk

FRANCE
Wismer S.A.
Zone Inova 3000 - allée n°5
88150 Thaon les Vosges
France
Tel: +33 (0)3.29.82.2771
www.wismer.fr
contact@wismer.fr

FINLAND
Lindenbaum Agenturer AB
Fredrika Runebergin katun 26
06100 Porvoo
Finland
Tel: (+358) 400 549 969
www.vitamixsuomi.fi
info@vitamixsuomi.fi

ITALY
KÜNZI S.p.a.
Via L. Ariosto, 19
I - 20091 Bresso (MI)
Italy
Tel: (+39) 02.61.45.161
Fax: (+39) 02.66.500.553
www.kunzi.it
info@kunzi.it

EASTERN EUROPE
Künzi Deutschland
Sontraer Str 18A
60386 Frankfurt am Main
Germany
Website: www.kunzigroup.com
Email: info-de@kunzigroup.com
Tel: +49 69 661 027 000

ICELAND
Kaelitaekni Ltd.
Rauðagerði 25
108 Reykjavík
Iceland
Tel: (+354) 440 1800
www.cooltech.is

LITHUANIA
Zalivalgis.lt
Dovanu stotele UAB
Pamėnkainio g. 1
0116 Vilnius,
Lithuania
Tel: (+370) 52611011
www.zalivalgis.lt
info@zalivalgis.lt

LUXEMBOURG
Dalcio SA
Rue de Hainaut 86
6180 Courcelles
Belgium
Tel: +32 71 12 14 81
www.theblender.be

MACEDONIA
Nutri Vita
Kosturski Heroi 15
Skopje, 1000
Macedonia
Tel: +389 (0) 2.3230.777
www.NutrVita.mk
info@nutrivita.mk

MONTENEGRO
Enzita d.o.o.
Kosmajska bb
Podgorica, 81000
Montenegro
Tel: +381 (0) 65 21 550 65
www.Enzita.me
info@enzita.me

NETHERLANDS
MultiBrands Marketing
& Sales BV
Heereweg 337-A
2161 BL, Lisse
Netherlands
Tel: +31 (0) 252 241240
www.vitamixshop.nl
info@multibrands.nl

NORWAY
Lindenbaum Agenturer AB
Kobbevegen 36 B
5310 Hauglandshella
Askoy / Bergen
Norway
Tel: (+47) 91.92.04.02
www.vitamixnorge.no
info@theblenderse

POLAND
Borka Marcin Bartoszewicz
ul. Tolstoja 12c/1
58-100 Swidnica
Poland
Tel: (+48) 74 660 61 76
www.bestblender.pl
info@bestblender.pl

ROMANIA
Quark S.R.L.
Birouri, Str. Mizil 2B
Bucharest 032345
Romania
Tel: (+40) 21 345 1725
www.BeOrganic.ro
office@quark.com.ro

SERBIA
Enzita d.o.o.
Jurija Gagarina 14Z/23, IV sprat
Belville, Ljubidica
Novi Beograd
11070
Tel: +381 11 239 5612
www.Enzita.rs
info@enzita.rs

SPAIN
CONASI
Carlos V n°4 Bajos
23680 Alcalá la Real (Jaén)
Spain
Tel: (+34) 638 892 316
www.conasi.eu
info@conasi.eu
www.vitamixespana.com
info@lamejorbatidora.com

PORTUGAL
CONASI
C/Carlos V n°4 Bajos
23680 Alcalá la Real (Jaén)
Spain
Tel: (+34) 638 892 316
www.conasi.eu
info@conasi.eu

SLOVENIA
Enzita d.o.o.
Jurkova Cesta 223
Ljubljana, 1000
Slovenia
Tel: +385 (0) 99.81.59.050
www.Enzita.si
info@enzita.si

SLOVAKIA
Vitarian
Groesslingova 35
811 09 Bratislava
Slovakia
Tel: +421.2.52932868-9
vitarian@vitarian.sk

SWEDEN
Lindenbaum Agenturer AB
Hardemogatan 7
S-124 67 Bandhagen
Sweden
Tel: (+46) 08-570 347 77
www.vitamixsvolge.se
info@theblender.se

GERMANY
Künzi Deutschland
Sontraer Str 18A
60386 Frankfurt am Main
Germany
Tel: +49 69 661 027 000
www.kunzigroup.com
info-de@kunzigroup.com

AUSTRIA
Künzi Deutschland
Sontraer Str 18A
60386 Frankfurt am Main
Germany
Tel: +49 69 661 027 000
www.kunzigroup.com
info-de@kunzigroup.com

SWITZERLAND
Keimling Naturkost
Fürstentlandstrasse 96
9014 St. Gallen
Switzerland
Tel: 0800 534 654
www.keimling.ch

UNITED KINGDOM
& IRELAND
Vita-Mix Europe LTD
Meridian House
69-71 Clarendon Road
Watford
WD7 1DS
Tel: +44 (0)7748 491664
www.vitamix.co.uk

SOUTH AFRICA
Conglomus CC T/A Healthmakers
9 Hoog Street
Utrecht, 2980
Kwa-Zulu Natal
South Africa
Tel: (+27) 34 331 4824
www.healthmakers.co.za
sales@healthmakers.co.za

ISRAEL
New Horizon
4 Hatzoran St.
Netanya, 6250604
Israel
Tel: (+972) 9.9576422
www.vitamix-israel.co.il
store@newhorizon.co.il

**BAHRAIN, KUWAIT, OMAN, QATAR,
AND SAUDI ARABIA**
4Homes FZCO
PO Box 61379, Dubai UAE.
Tel: +971 4 3807611
Fax: +971 4 387612
4homes@4homes.ae
www.tavolashop.com

UNITED ARAB EMIRATES
4Homes FZCO
PO Box 61379, Dubai UAE.
Tel: +971 4 3807611
Fax: +971 4 387612
4homes@4homes.ae
www.tavolashop.com

AUSTRALIA
Fackelmann Housewares Australia
105 Vanessa Street
Kingsgrove
NSW 2208
Australia
Tel: 1800 709 714
Fax: 1800 712 704
Email: hwenquiries@fackelmann.com.au

NEW ZEALAND
Fackelmann Housewares (NZ) Limited
30 Highbrook Drive
East Tamaki
Auckland 2013
Freecall 0800 238 566
Fax 09 2654394
Email: hworders@fackelmann.co.nz

CHINA
Hunan Covinda Robotic
Technology Co., Ltd
348W Tongzipo Road,
Changsha High-tech
Development Zone,
Hunan, China
Tel: 400-660-8885
vitamix-FAQ@covinda.com
www.blender-cn.com

HONG KONG PRC
Total Nutrition Center Ltd.
Room 901-902 9/F
Kingdom Power
Commercial Building
32-36 Des Voeux Road West
Hong Kong
Tel: (+852) 2881.8270
www.tnc.com.hk

INDONESIA
PT Pacifica Mega Prima
Lindeteves Trade Ctr
Blok Ra 60 Jl. Hayam Wuruk
No. 127 Jakarta 11180
Indonesia
Tel: (+62) 21-62316978

JAPAN
Entrex Inc
2-19-1 7F Shinjuku
Shinjuku-Ku Tokyo
160-0022
Japan
Tel: (+81) 3.5368.1811
VitamixJapan@entrex.co.jp
www.vita-mix.jp

MALAYSIA
12, Jalan TP2
Taman Perindustrian UEP,
47600 Subang Jaya,
Selangor, Malaysia
Tel: +603 802 33939
services@katrinbj.com
www.katrinbj.com

PHILIPPINES
Vitanutrition Inc.
20 Lansbergh Place, 4/F
170 Tomas Morato Ave
Quezon City 1103
Philippines
Tel: (+632) 373.3038
info@vitanutrition.ph
www.vitanutrition.ph

SINGAPORE
Balanced Living PTE LTD
779 Bukit Timah Road
269758 Singapore
Tel: (+65) 6762-8029
www.balancedlivingasia.com

Katrin Bj Pte Ltd
#05-01 CES Building 69 Ubi Crescent
Singapore 408561
Tel: +65 67475845
Sales_sg@katrinbj.com.sg
www.katrinbj.com.sg

SOUTH KOREA
4F Youngwon Bldg., 23
Nonhyeon-ro 85-gil,
Gangnam-gu, Seoul, 135-924, South Korea
Tel: (+82) 2.566.2611
www.vitamixblender.co.kr
ipc@ipicld.co.kr

TAIWAN R.O.C.
Diet-U Trading Co. Ltd.
6F No. 197 Zhong-Xiao
East Rd. Sec. 3
Taipei 106
Taiwan R.O.C.
Tel: (+866) 2.27751780
services@diet-u.com.tw
www.diet-u.com.tw

THAILAND
A.N.S. Overseas
No 2180-2182
Sukhumvit Road
Bangchak, Prakangong
Thailand 10260
Tel: (+662) 741.6388
Tel: (02) 741-6386-B
juicerthailand@yahoo.com
www.juicerthailand.com

All other locations:
Customer Support | Vitamix Corporation | 8615 Usher Rd | Cleveland, Ohio 44138-2103 USA | www.vitamix.com | Tel: +1 440 235 4840

E310

BLENDER HAUTE PERFORMANCE

GAMME EXPLORIAN

VM0201



SYMBOLES

	Avertissement et mise en garde
	Ne JAMAIS toucher les pièces mobiles. Garder les mains et les ustensiles hors du récipient.
	Risque de décharge électrique.
	Température élevée lors du mélange de liquides chauds
	Débrancher l'appareil lorsqu'il n'est pas utilisé, avant le nettoyage, avant de changer des accessoires ou avant de toucher des pièces qui se mettent en mouvement lorsque le mélangeur fonctionne.
	Utiliser l'appareil lorsque le couvercle et le bouchon du couvercle sont en place.
	Lire et bien comprendre le guide d'utilisation.
	NE PAS immerger.
	Les pièces deviennent chaudes après une utilisation prolongée. NE PAS toucher la prise d'entraînement sur le socle du mélangeur ou la cannelure d'entraînement sur la base de la lame.
	N'utilisez PAS le gobelet de 0,6 L pour chauffer des ingrédients ou mélanger des liquides chauds
	N'utilisez PAS les gobelets (y compris la base de lame ou les couvercles) dans le micro-ondes
	Marche/Arrêt
	Pulse

SPÉCIFICATIONS

Tension :	220-240 V	Hauteur (avec le récipient de 1,4 L sur la base) : 46 cm
Fréquence :	50 - 60 Hz	Largeur : 8 po
Watts :	1000-1200 W	Profondeur : 11 po



Partez à l'aventure

Vitamix.com

DIRECTIVES IMPORTANTES POUR UNE UTILISATION SÉCURITAIRE



AVERTISSEMENT : Afin d'éviter les risques de blessures graves lors de l'utilisation de votre mélangeur Vita-mix®, adoptez des mesures de sécurité essentielles, notamment les suivantes. **LIRE LES INSTRUCTIONS, LES MESURES DE SÉCURITÉ ET LES MISES EN GARDE EN ENTIER AVANT D'UTILISER LE MÉLANGEUR.**

1. Lisez toutes les directives.
2. N'utilisez le mélangeur qu'aux fins auxquelles il est prévu.
3. Cet appareil ne sera pas utilisé par les enfants. Gardez l'appareil et son cordon hors de portée des enfants.
4. **AVERTISSEMENT** : Pour éviter qu'il ne soit activé par inadvertance, éteignez et débranchez le mélangeur avant le nettoyage.
5. **MISE EN GARDE** : Afin d'éviter un risque lié à la réinitialisation par inadvertance du coupe-circuit thermique, l'alimentation de ce mélangeur ne doit pas provenir d'un appareil de connexion externe, comme une minuterie, ou être connectée à un circuit qui est souvent activé et désactivé par le fournisseur.
6. Pour prévenir les risques de décharge électrique, ne placez pas le socle du mélangeur dans l'eau ou tout autre liquide.
7. Débranchez l'appareil lorsqu'il n'est pas utilisé, avant d'installer ou de retirer des pièces, ou avant de le nettoyer.
8. Vérifiez toujours que le mélangeur est éteint avant de brancher le cordon sur la prise murale. Pour débrancher le mélangeur, éteignez-le, puis retirez la fiche de la prise murale.
9. Évitez tout contact avec les pièces en mouvement.
10. N'utilisez jamais un mélangeur dont le cordon ou la fiche sont endommagés, ni un appareil qui ne fonctionne pas correctement, qui est tombé ou qui est endommagé de quelque façon que ce soit. Appelez le service à la clientèle Vitamix au 1 800 848-2649 ou au 1 440 235-4840, ou envoyez un courriel à service@vitamix.com pour un examen, une réparation, un remplacement ou un ajustement. Si l'appareil a été acheté à l'extérieur des États-Unis ou du Canada, communiquez avec votre détaillant local Vitamix.
11. Votre cuisine pourrait être équipée de disjoncteurs DDFT. Vous les trouverez dans les prises situées près des éviers. Si le mélangeur ne fonctionne pas, débranchez celui-ci, puis réarmez la prise murale ou le disjoncteur. Si le disjoncteur continue de se déclencher, débranchez le mélangeur de la prise. Laissez-le reposer pendant 24 heures avant de l'utiliser à nouveau. Communiquez avec le service à la clientèle Vitamix si le problème persiste.
12. La modification de toute pièce du mélangeur, y compris l'utilisation de pièces qui ne sont pas des pièces authentiques et autorisées par Vitamix, peut provoquer un incendie, une décharge électrique ou des blessures, et annule votre garantie.
13. L'utilisation d'accessoires qui ne sont pas expressément autorisés ou vendus par Vitamix pour être utilisés avec ce mélangeur, y compris les contenants de mise en conserve, peut provoquer un incendie, une décharge électrique ou des blessures. Une telle utilisation annulera votre garantie.
14. N'utilisez pas l'appareil à l'extérieur.
15. Ne laissez pas le cordon pendre de la table ou du comptoir.
16. Ne placez jamais l'appareil sur un brûleur à gaz ou un brûleur électrique chaud, ou à proximité de ceux-ci, ni dans un four en marche ou sur le dessus de celui-ci.
17. Gardez les mains et les ustensiles hors du récipient pendant que le mélangeur est en marche afin de réduire le risque de blessures corporelles graves ou de dommages au

- mélangeur. Vous pouvez utiliser un racloir ou une spatule en caoutchouc, mais uniquement lorsque le mélangeur ne tourne pas.
18. Le pilon doit être utilisé uniquement lorsque la partie principale du couvercle est en place.
 19. Les lames sont tranchantes. Nettoyez l'assemblage de lames dans le récipient avec précaution pour éviter les blessures.
 20. Afin de réduire les risques de blessures, ne placez jamais un assemblage de lames sur le socle-moteur, sauf si l'assemblage est fixé au récipient Vitamix.
 21. Soyez très prudent lorsque vous manipulez les lames tranchantes et que vous videz et nettoyez le récipient.
 22. Ne laissez aucun objet étranger dans le récipient, comme des cuillères, des fourchettes, des couteaux ou le bouchon du couvercle, car ils pourraient endommager les lames et d'autres composantes lors du démarrage de l'appareil et provoquer des blessures.
 23. N'utilisez jamais l'appareil si les lames sont endommagées.
 24. N'utilisez jamais l'appareil si le coussinet de positionnement est retiré.
 25. Utilisez l'appareil en vous assurant chaque fois que le couvercle et le bouchon du couvercle sont bien en place. Ne retirez JAMAIS le couvercle à deux pièces lorsque les lames tournent. Retirez uniquement le bouchon du couvercle pour ajouter des ingrédients et utiliser le pilon.
 26. Lorsque vous mélangez des liquides ou des ingrédients chauds dans le récipient de 2 L, soyez prudent, car le jet ou la vapeur qui s'échappe peut provoquer des blessures. Ne remplissez pas le récipient à sa capacité maximale. Commencez toujours à mélanger au réglage de vitesse le plus bas, soit la vitesse 1. Gardez les mains et la peau exposée loin de l'ouverture du couvercle pour éviter les brûlures éventuelles.
 27. N'utilisez PAS la tasse de 0,6 l (20 oz) pour chauffer des ingrédients ou mélanger des liquides chauds. Les ingrédients et les liquides chauds peuvent créer une pression interne qui risque de faire éclater la tasse et de provoquer des blessures.
 28. N'utilisez PAS votre appareil en continu pendant plus de 75 secondes avec le gobelet de 0,6 L.
 29. Si une tasse devient chaude au toucher, que de la vapeur s'en échappe ou que le contenu tend à sortir, arrêtez immédiatement de mélanger les ingrédients et éteignez ou débranchez le blender. Laissez la tasse et les ingrédients refroidir à température ambiante avant de retirer la base de lame.
 30. Lors de la préparation de beurres de noix ou d'aliments à base d'huile, ne faites pas fonctionner l'appareil plus d'une minute après que le mélange commence à circuler dans le récipient. Le fonctionnement de l'appareil pendant de longues périodes peut causer une surchauffe.
 31. Assurez-vous que le récipient ou la tasse et l'adaptateur de tasse individuelle sont bien alignés sur le coussinet de positionnement pour que la cannelure d'entraînement soit enclenchée avec la prise d'entraînement avant la mise en marche.
 32. Assurez-vous d'utiliser le joint sur la base de lame et de bien resserrer la tasse sur la base de lame avant de mélanger.
 33. Ne placez jamais l'adaptateur de tasse individuelle sur la base de lames sans avoir installé la tasse.

CONSERVEZ CES DIRECTIVES.

⚠ ATTENTION



Afin d'éviter toute blessure

Lisez attentivement le guide d'utilisation avant d'utiliser cet appareil.



DIRECTIVES IMPORTANTES POUR UNE UTILISATION SÉCURITAIRE

Ce produit est conçu pour un USAGE DOMESTIQUE SEULEMENT et n'est pas destiné à un usage commercial.

Ne laissez pas votre mélangeur Vitamix sans surveillance lorsqu'il est en marche.

L'entretien, les réparations et le remplacement de pièces doivent être effectués par Vitamix ou par un représentant de service Vitamix autorisé.

AVIS : LE NON-RESPECT DE TOUTE MESURE DE SÉCURITÉ OU DIRECTIVE IMPORTANTE VISANT UNE UTILISATION SÉCURITAIRE CONSTITUE UNE UTILISATION INAPPROPRIÉE DE VOTRE MÉLANGEUR VITAMIX, CE QUI EST SUSCEPTIBLE D'ANNULER VOTRE GARANTIE ET DE PROVOQUER DES BLESSURES GRAVES.

⚠ ATTENTION



Risque de décharge électrique

Utilisez uniquement une prise avec mise à la terre.

NE RETIREZ PAS la mise à la terre.

N'UTILISEZ AUCUN adaptateur.

N'UTILISEZ AUCUNE rallonge électrique.

Débranchez toujours l'appareil avant de nettoyer le socle-moteur ou lorsqu'il n'est pas en marche.

N'immergez pas le socle-moteur dans l'eau ou dans d'autres liquides.

Le non-respect de ces directives peut causer la mort ou une décharge électrique.



PIÈCES ET CARACTÉRISTIQUES

Récipients Vitamix Legacy - Les récipients Legacy (Série-C et Série-G) fonctionnent avec le socle du mélangeur Explorian. Vous pouvez utiliser une tasse de 0,6 l (20 oz) avec l'adaptateur de tasse individuelle Vitamix. Les récipients Self-Detect de Vitamix ne fonctionnent pas avec le mélangeur Explorian. Visitez vitamix.com pour de plus amples détails.

Couvercle, bouchon du couvercle et pilon

- Utilisez toujours le couvercle et le bouchon du couvercle lorsque le mélangeur fonctionne.
- N'utilisez jamais le mélangeur sans avoir vérifié que le couvercle est bien verrouillé.
- Le bouchon du couvercle comporte des marques afin de pouvoir servir de tasse à mesurer.
- Insérez le bouchon du couvercle par l'ouverture du bouchon du couvercle. Verrouillez le bouchon en le tournant dans le sens horaire. Pour le retirer, tournez-le dans le sens antihoraire et soulevez-le.
- Retirez le bouchon du couvercle pour utiliser le pilon ou ajouter des ingrédients.

Racloir à lame - Voir l'annexe 1 - Accessoires

Support pour pilon - Voir l'annexe 1 - Accessoires

Moteur - Le moteur est conçu pour se protéger de la surchauffe. Si le mélangeur ne fonctionne pas immédiatement, vérifiez qu'il est soit branché et que l'interrupteur Marche/Arrêt soit réglé à Marche. Si le moteur a surchauffé, laissez-le refroidir pendant 20 à 45 minutes.

Conseils pour éviter de surcharger votre mélangeur :

- Préparez uniquement des recettes Vitamix lorsque vous apprenez à vous servir de votre mélangeur.
- Ne mélangez pas de recettes à des vitesses inférieures ou supérieures à celles qui sont recommandées.
- Ne mélangez pas de recettes plus longtemps que le temps recommandé.
- Utilisez votre pilon pour préparer des mélanges épais et faire circuler les ingrédients autour des lames.



IMPORTANT! APPRENEZ À BIEN CONNAÎTRE VOTRE RÉCIPENT, VOTRE COUVERCLE ET VOTRE PILON VITAMIX.

⚠ MISE EN GARDE



Les lames rotatives peuvent causer des dommages.

Les couvercles et les pilons ne sont pas interchangeables entre les différents styles, types et formats de récipients. Utilisez le pilon qui a été fourni avec votre mélangeur.

Remarque : Les récipients Self-Detect de Vitamix ne fonctionnent pas avec le mélangeur Explorian.

Les couvercles et les pilons ne sont pas interchangeables entre les différents styles, types et formats de récipients. Utilisez le pilon et le couvercle qui ont été fournis avec votre mélangeur.

Comment déterminer quel pilon utiliser avec votre récipient

Avant d'utiliser un pilon pendant que le mélangeur est en marche, assurez-vous d'avoir le pilon approprié. Utilisez le pilon uniquement lorsque le couvercle est verrouillé de façon sécuritaire et que le bouchon du couvercle est retiré. **Si un pilon accompagnait votre mélangeur au moment de l'achat, il s'agit du bon pilon à utiliser.** Si aucun pilon n'accompagnait votre mélangeur ou si vous souhaitez savoir si un pilon que vous possédez déjà peut être utilisé avec votre nouveau récipient, suivez les étapes et les illustrations suivantes afin de déterminer quel pilon utiliser.

1. Placez le couvercle sur un récipient vide.
2. Retirez le bouchon du couvercle et insérez le pilon par l'ouverture du bouchon du couvercle. Le pilon doit s'insérer facilement dans l'ouverture. Le pilon ne doit pas entrer en contact avec les lames, quel que soit l'endroit où vous le déplacez dans le récipient.
3. Contrôle visuel : **SI LE PILON TOUCHE LES LAMES À UN QUELCONQUE ANGLE, N'UTILISEZ PAS CE PILON AVEC VOTRE RÉCIPENT.**
4. Si vous ne possédez pas le pilon approprié pour votre récipient, contactez le service à la clientèle pour l'utilisation domestique de Vitamix au +1 800 848-2649 ou au +1 440 235-4840.

48 oz. / 1,4 L

Les récipients de 1,4 l (48 oz) et de 0,9 l (32 oz) fonctionnent avec un pilon d'une longueur approximative de 25 cm (9 ¾ po).

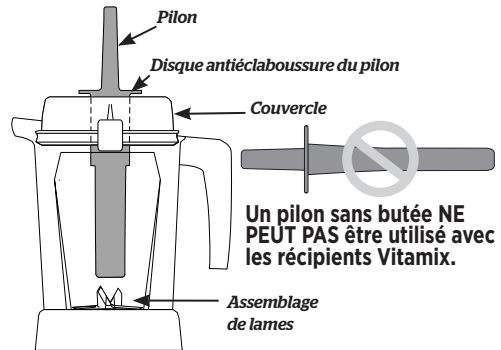

AUTRES RÉCIPIENTS ET PILONS VITAMIX

Le récipient **compact de 2 l (64 oz)** fonctionne avec un pilon d'une longueur d'environ 28 cm (11 pouces).

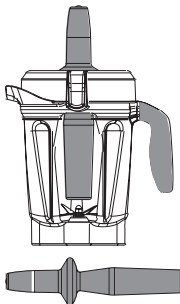

Le récipient de 2 l (64 oz) **de grande taille** fonctionne avec un pilon d'une longueur approximative de 32 cm (12 ½ po).

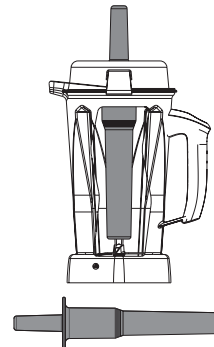

PANNEAU DE COMMANDE

Interrupteur Marche/Arrêt (I/O) : L'interrupteur Marche/Arrêt contrôle l'alimentation de l'appareil.

Cadran de vitesse variable : Le cadran de vitesse variable vous offre un contrôle manuel des vitesses 1 (basse) à 10 (haute).

Pulse  – Appuyer sur cette fonction de pulsation fait tourner les lames à la vitesse affichée sur le panneau de commande.



MÉLANGER

Remarque : La tasse de 0,6 l (20 oz) mentionnée précédemment fait partie des accessoires facultatifs des mélangeurs Explorian qui doivent être utilisés avec l'adaptateur de tasse individuelle Vitamix. Veuillez visiter vitamix.com pour obtenir de plus amples renseignements. Consultez le guide d'utilisation de l'adaptateur de tasse individuelle pour connaître les détails de son utilisation.

⚠ ATTENTION



Pour éviter les brûlures potentielles, ne commencez jamais à mélanger des liquides chauds dans un grand récipient à une vitesse supérieure à 1.

La vapeur, les éclaboussures et le contenu qui s'échappent peuvent causer des brûlures. Commencez toujours à mélanger à la Variable 1, puis augmentez lentement jusqu'à 10.



N'utilisez PAS la tasse de 0,6 l (20 oz) pour chauffer des ingrédients ou mélanger des liquides chauds. Les ingrédients et les liquides chauds peuvent créer une pression interne qui risque de faire éclater la tasse et de provoquer des blessures.



N'utilisez PAS votre appareil en continu pendant plus de 2 minutes avec la tasse de 0,6 l (20 oz) et l'adaptateur de tasse individuelle.

Si une tasse devient chaude au toucher, que de la vapeur s'en échappe ou que le contenu tend à sortir, arrêtez immédiatement de mélanger les ingrédients et éteignez ou débranchez le blender. Laissez la tasse et les ingrédients refroidir à température ambiante avant de retirer la base de lame.



Les pièces deviennent chaudes après une utilisation prolongée.

NE TOUCHEZ PAS la prise d'entraînement sur le socle du mélangeur ou la cannelure d'entraînement sur l'adaptateur de tasse individuelle.

Pour éviter les dommages ou les blessures corporelles, n'utilisez PAS les tasses (y compris la base de lames ou les couvercles) dans le micro-ondes.



1. Remplissez votre récipient selon votre recette (les liquides d'abord, les ingrédients secs, les légumes-feuilles, les fruits et les légumes ensuite, puis enfin la glace et les ingrédients glacés).

IMPORTANT! Utilisez toujours le couvercle et le bouchon du couvercle sur le grand récipient lorsque l'appareil fonctionne. N'utilisez jamais le mélangeur sans vérifier que le couvercle et le bouchon du couvercle sont bien verrouillés.

2. Abaissez le couvercle jusqu'à ce que les deux onglets se ferment sur le rebord du récipient. Insérez le bouchon du couvercle. Tournez le bouchon du couvercle dans le sens horaire pour le verrouiller.
3. Placez le récipient sur le socle.
4. Vérifiez le cadran de vitesse variable. Assurez-vous que le cadran est réglé à la Variable 1. Appuyez sur Marche/Arrêt pour démarrer l'appareil. Les lames commenceront à tourner.
5. Faites tourner le cadran de vitesse variable entre 1 et 10 pendant le cycle du mélangeur afin d'augmenter ou de diminuer la vitesse des lames.
6. À la fin du cycle, faites tourner le cadran de vitesse dans le sens antihoraire jusqu'à la vitesse 1. Appuyez ensuite sur Marche/Arrêt.
7. Si le mélange cesse de circuler, insérez le pilon par le bouchon du couvercle et remuez jusqu'à ce que l'air s'échappe. Si cette méthode ne

fonctionne pas, appuyez sur l'interrupteur Marche/Arrêt pour arrêter le moteur. Retirez le récipient du socle du blender et utilisez une spatule de caoutchouc pour faire éclater la bulle d'air autour des lames. Ajoutez du liquide, au besoin. Remettez le couvercle et son bouchon. Remettez le récipient sur la base du blender et continuez de mélanger.

- Une fois le mélange terminé, attendez que les lames soient complètement arrêtées avant de retirer le couvercle ou le récipient du socle du mélangeur.

Conseils pour éviter de surcharger votre blender :

- Préparez uniquement des recettes Vitamix lorsque vous apprenez à vous servir de votre blender.
- Ne mélangez pas de recettes à des vitesses inférieures ou supérieures à celles recommandées.
- Ne mélangez pas de recettes plus longtemps que le temps recommandé.
- Utilisez votre pilon pour préparer des mélanges épais et faire circuler les ingrédients autour des lames.

Comment utiliser le pilon :

IMPORTANT ! Le disque anti-éclaboussure (près de la partie supérieure du pilon) et le couvercle empêchent le pilon d'entrer en contact avec les lames lorsque le couvercle est fixé adéquatement en position verrouillée.

- Le récipient ne doit pas être rempli à plus des deux tiers de sa capacité lorsque le pilon est utilisé pendant le fonctionnement de l'appareil.
- Afin d'éviter la surchauffe pendant le fonctionnement, n'utilisez PAS le pilon pendant plus de 30 secondes consécutives.
- Si les aliments ne circulent pas, le mélangeur pourrait avoir créé une bulle d'air. Retirez prudemment le bouchon du couvercle en vous assurant que le couvercle demeure bien en place. Laissez l'air de la bulle s'échapper en insérant le pilon par l'ouverture du bouchon du couvercle.
- Tenir le pilon tout droit vers le bas n'aide pas forcément les ingrédients à circuler. Au besoin, dirigez le pilon vers les côtés ou les coins du récipient. Ne tentez PAS de faire entrer le pilon plus profondément dans le récipient.

ENTRETIEN ET NETTOYAGE

AVANT LA PREMIÈRE UTILISATION:

- Nettoyez la base avec un chiffon imbibé d'eau tiède et essuyez-la avec un chiffon doux et sec. Lavez le récipient, le couvercle, le bouchon du couvercle et le pilon dans l'eau tiède savonneuse. Rincez toutes les pièces. Essuyez-les à l'aide d'un chiffon doux et sec.
- Choisissez un endroit sur le comptoir qui est plat, sec et propre. Branchez le mélangeur sur une prise triphasée avec mise à la terre.

Remarque : Votre récipient Vitamix est conçu pour être entièrement lavé sans retirer l'écrou de serrage et l'assemblage de lames. N'essayez PAS de retirer l'écrou de serrage ou l'assemblage de lames du récipient. Nos procédures courantes de nettoyage et de désinfection ou encore un cycle de nettoyage au lave-vaisselle assureront un nettoyage complet et en profondeur de votre récipient et de ses composants. Si votre récipient est endommagé, ne l'utilisez pas. Communiquez IMMÉDIATEMENT avec le service à la clientèle Vitamix pour obtenir de l'aide.

Suivez les directives suivantes si vous préférez ne pas nettoyer votre récipient au lave-vaisselle.

Nettoyage du récipient de 1,5 l (48 oz):

- Remplissez le récipient d'eau tiède jusqu'à la moitié et ajoutez quelques gouttes de savon à vaisselle.
- Refermez ou abaissez le couvercle à deux pièces en position verrouillée.
- Appuyez sur Marche/Arrêt. Augmentez la vitesse graduellement jusqu'à la Vitesse 10.
- Faites fonctionner l'appareil pendant 30 à 60 secondes.
- Ramenez le cadran de vitesse variable à la Variable 1, puis appuyez sur Marche/Arrêt.
- Rincez et égouttez toutes les pièces.

Désinfection du récipient de 1,5 l (48 oz) avec de l'eau de Javel:

- Suivez les directives de nettoyage décrites précédemment.
- Remplissez le récipient d'eau jusqu'à la moitié et ajoutez 23 ml (1 ½ cuillère à thé) d'eau de Javel.
- Refermez ou abaissez le couvercle à deux pièces en position verrouillée.
- Tournez le cadran dans le sens horaire jusqu'à la Variable 1.
- Appuyez sur Marche/Arrêt. Augmentez la vitesse graduellement jusqu'à la Vitesse 10.
- Faites fonctionner l'appareil pendant 30 à 60 secondes.
- Ramenez le cadran de vitesse variable à la Variable 1, puis appuyez sur Marche/Arrêt.
- Laissez le mélange reposer dans le récipient pendant 1 ½ minute supplémentaire.
- Videz le mélange d'eau de Javel. Laissez le récipient sécher à l'air. Ne le rincez pas après la désinfection.

Désinfection du récipient de 1,5 l (48 oz) avec du vinaigre:

1. Suivez les directives de nettoyage décrites précédemment.
2. Préparez la solution de vinaigre : pour le récipient de 1,5 l (48 oz), diluez 473 ml (16 oz) de vinaigre dans 473 ml (16 oz) d'eau.
3. Refermez ou abaissez le couvercle à deux pièces en position verrouillée.
4. Commencez à la Variable 1. Appuyez sur Marche/Arrêt.
5. Augmentez la vitesse graduellement jusqu'à la Variable 10.
6. Faites fonctionner l'appareil à la Variable 10 pendant 2 minutes entières.
7. Ramenez le cadran de vitesse variable à la Variable 1, puis appuyez sur Marche/Arrêt.
8. Laissez le mélange reposer dans le récipient pendant 3 minutes supplémentaires. La durée de contact totale de la solution de vinaigre dans le récipient doit être de 5 minutes.
9. Versez la solution de vinaigre contenue dans le récipient sur l'intérieur du couvercle à deux pièces. Répétez la procédure de désinfection (étapes 2 à 9).
10. Laissez le récipient et le couvercle sécher à l'air. Ne les rincez pas après la désinfection. Au besoin, rincez-les juste avant l'utilisation suivante.
11. Videz le mélange de vinaigre. Laissez le récipient sécher à l'air libre. Ne le rincez pas après la désinfection.

Couvercles, bouchon du couvercle, coussinet de positionnement, pilon, support pour pilon et racloir à lame

Toutes les pièces susmentionnées sont lavables au lave-vaisselle. Vous pouvez également laver ces pièces dans l'eau tiède savonneuse, selon la préférence. Rincez-les bien sous l'eau courante, puis séchez-les.

Base pour mélangeur

1. Éteignez et débranchez le mélangeur.

⚠ ATTENTION



Pour éviter les blessures et les dommages

Pour éviter qu'il ne soit activé par inadvertance, éteignez et débranchez le mélangeur avant le nettoyage.

⚠ ATTENTION



Risque de décharge électrique

Débranchez toujours le mélangeur avant de nettoyer le socle ou lorsqu'il n'est pas en marche.

N'immergez pas le socle du mélangeur dans l'eau ou dans d'autres liquides.

Le non-respect de ces instructions peut causer la mort ou une décharge électrique.



2. Nettoyez la surface extérieure à l'aide d'une éponge ou d'un chiffon doux et humide trempé dans une solution de savon à vaisselle et d'eau tiède. N'immergez pas le socle du mélangeur dans l'eau. Le coussinet de positionnement peut être retiré pour un nettoyage en profondeur. Le coussinet de positionnement est lavable au lave-vaisselle.
3. Séchez immédiatement toutes les surfaces et polissez-les à l'aide d'un chiffon doux.

GARANTIE ET SERVICE

Garantie complète de l'appareil de 5 ans

1. ENREGISTREMENT DU PRODUIT

Vous pouvez enregistrer votre produit en ligne à vitamix.com/garantie ou en communiquant avec notre service à la clientèle au 1 800 848-2649 ou au 1 440 235-4840. Le fait de ne pas enregistrer l'achat de votre produit ne restreint pas les droits que vous offre la garantie. Par contre, enregistrer votre achat permettra à Vitamix de vous offrir un meilleur service à la clientèle et de mieux répondre à tous vos besoins.

2. PERSONNES POUVANT BÉNÉFICIER DE LA COUVERTURE DE CETTE GARANTIE

La présente garantie est offerte par Vitamix au propriétaire de ce mélangeur et s'applique uniquement à un usage domestique personnel. Cette garantie ne s'applique pas aux produits utilisés à des fins commerciales, de location ou de revente. S'il y a un changement de propriétaire du mélangeur au cours de la période de 5 ans, veuillez mettre à jour les renseignements du propriétaire de l'appareil à vitamix.com.

3. CE QUI EST COUVERT

Vitamix garantit au propriétaire que si ce mélangeur (un « mélangeur » consiste en un socle-moteur et tout récipient, couvercle et pilon achetés ensemble) comporte une défaillance attribuable à un défaut matériel, de fabrication ou à l'usure due à un usage domestique normal dans les 5 années suivant la date d'achat, Vitamix réparera sans frais le mélangeur ou la composante défectueuse dans les 30 jours suivant la réception du produit retourné.

Si, à la seule discrétion de Vitamix, la composante ou le mélangeur défectueux ne peut être réparé, Vitamix choisira A) de remplacer le mélangeur gratuitement, ou B) de rembourser le prix d'achat intégral au propriétaire, à moins que Vitamix ne reçoive un avis écrit préalable à propos de la préférence du propriétaire.

4. CE QUI N'EST PAS COUVERT

Cette garantie ne s'applique pas aux mélangeurs qui ont été utilisés pour des applications commerciales ou usages autres que domestiques. Elle ne couvre pas les changements d'ordre esthétique qui n'affectent pas la performance tels que la décoloration, les effets de l'utilisation d'abrasifs ou de nettoyeurs, ou des accumulations de nourriture. Cette garantie n'est valable que si le mélangeur est utilisé et entretenu conformément aux directives, aux mises en garde et aux mesures de sécurité contenues dans le guide d'utilisation.

Récipients : Broyer certaines herbes et épices dans le récipient ou la tasse peut causer des rayures inesthétiques sur le récipient ou la tasse et provoquer l'usure prématurée des lames. Des traces de sable et d'herbes grossières, granuleuses et abrasives provoqueront également l'usure prématurée des lames. Les herbes peuvent contenir des huiles volatiles et, puisque le récipient et la tasse peuvent retenir les huiles, elle peuvent entraîner une décoloration permanente. Dans ces conditions, le récipient, la tasse et les lames ne sont pas couverts par la garantie Vitamix.

Vitamix ne sera pas responsable du coût des réparations non autorisées.

LA RÉPARATION, LE REMPLACEMENT OU LE REMBOURSEMENT DU PRIX D'ACHAT DE L'APPAREIL CONSTITUENT LES RECOURS EXCLUSIFS DE L'ACHETEUR ET LA SEULE RESPONSABILITÉ DE VITAMIX SOUS CETTE GARANTIE. AUCUN EMPLOYÉ OU REPRESENTANT DE VITAMIX N'EST AUTORISÉ À OFFRIR UNE GARANTIE SUPPLÉMENTAIRE OU À APPORTER UNE MODIFICATION À LA PRÉSENTE GARANTIE QUI POURRAIT ENGAGER VITAMIX. PAR CONSÉQUENT, L'ACHETEUR NE DOIT SE FIER À AUCUNE AUTRE DÉCLARATION FAITE PAR UN EMPLOYÉ OU UN REPRESENTANT DE VITAMIX. EN AUCUN CAS, QUE CE SOIT EN RAISON D'UN CONTRAT, D'UNE INDEMNITÉ, D'UNE GARANTIE, D'UN DÉLIT (NOTAMMENT LA NÉGLIGENCE), D'UNE RESPONSABILITÉ ABSOLUE OU AUTRE, VITAMIX NE POURRA ÊTRE RESPONSABLE DE DOMMAGES PARTICULIERS, INDIRECTS, ACCIDENTELS OU IMMATÉRIELS, INCLUANT, SANS S'Y LIMITER, LA PERTE D'UN PROFIT OU D'UN REVENU.

Certains États ne permettent pas les restrictions sur les garanties. Dans ces États, les restrictions susmentionnées pourraient ne pas s'appliquer à vous. À l'extérieur des États-Unis et du Canada, d'autres garanties peuvent s'appliquer.

5. CE QUI ANNULE CETTE GARANTIE

L'utilisation abusive, inappropriée ou négligente, l'altération du mélangeur, l'exposition à des conditions anormales ou extrêmes et le non-respect des directives d'utilisation contenues dans ce guide annulent la présente garantie.

La présente garantie s'annule également si des réparations sont effectuées sur le mélangeur ou l'une de ses composantes par une autre personne ou entité que Vitamix ou un fournisseur de service autorisé par Vitamix, ou si une composante du mélangeur couverte par la présente garantie est utilisée en combinaison avec un socle-moteur ou un récipient qui n'est pas expressément autorisé par Vitamix.

6. COMMENT OBTENIR UNE AUTORISATION DE RETOUR EN VERTU DE CETTE GARANTIE

Si vous avez besoin d'un service ou d'une réparation, veuillez téléphoner au service à la clientèle Vitamix au 1 800 848-2649 ou au 1 440 235-4840. Vous devrez fournir une date d'achat ainsi qu'une preuve d'achat pour tout mélangeur qui n'a pas été enregistré auprès de Vitamix. Pour les mélangeurs couverts par la présente garantie, vous recevrez un numéro d'autorisation de retour, des instructions d'expédition à jour et une étiquette de retour prépayée. Vitamix paiera les coûts d'expédition standards du retour d'un mélangeur pour les services et les réparations sous garantie, ainsi que pour le renvoi du mélangeur au propriétaire après la réparation ou le remplacement. L'acheteur est responsable des coûts pour les requêtes d'expédition spéciales.

Aux États-Unis et au Canada, la présente garantie est directement honorée par Vita-Mix Corporation.

États-Unis

Vita-Mix Corporation
8615 Usher Road
Cleveland, Ohio 44138-2199
1 800 848-2649
service@vitamix.com

Canada

Vita-Mix Corporation
200-1701 Shepherd Street East
Windsor (Ontario) N8Y 4Y5
1 800 848-2649
service@vitamix.com

Il sera considéré que vous avez accepté le produit retourné « tel quel » lors de la livraison, sauf si vous informez Vitamix de tout problème, y compris les dommages causés lors de l'expédition, dans les 48 heures suivant la livraison.

CONTACTS INTERNATIONAUX

BELGIUM
Dalcio SA
Rue de Hainaut 86
6180 Courcelles
Belgium
Tel: +32 71 12 14 81
www.theblender.be

BOSNIA & HERZEGOVINA
Enzita d.o.o.
Pave Radana br. 15
Banja Luka, 78000
Bosnia and Herzegovina
Tel: +387 (0) 66 117 188
www.Enzita.ba
info@enzita.ba

CROATIA
Enzita d.o.o.
Avenija Dubrovnik 15
Zagrebački velesajam
(Kinezi paviljon)
Zagreb, 10020
Croatia
Tel: +385 (0) 99 81 59 050
www.Enzita.hr
info@enzita.hr

CZECH REPUBLIC
Tramail s.r.o.
Kaprova 42/14
11000 Praha 1
Czech Republic
Tel: +420 773 777 000
www.atranet.cz

DENMARK
LifeForce ApS
Georg Jensens Vej 6E
8600 Silkeborg
Denmark
Tel: (+45) 42 78 32 76
www.lifeforce.dk
info@lifeforce.dk
www.highnlife.dk

FRANCE
Wismer S.A.
Zone Inova 3000 - allée n°5
88150 Thaon les Vosges
France
Tel: +33 (0)3.29.82.2771
www.wismer.fr
contact@wismer.fr

FINLAND
Lindenbaum Agenturer AB
Fredrika Runebergin katun 26
06100 Porvoo
Finland
Tel: (+358) 400 549 969
www.vitamixsuomi.fi
info@vitamixsuomi.fi

ITALY
KÜNZI S.p.a.
Via L. Ariosto, 19
I - 20091 Bresso (MI)
Italy
Tel: (+39) 02.61.45.161
Fax: (+39) 02.66.500.553
www.kunzi.it
info@kunzi.it

EASTERN EUROPE
Künzi Deutschland
Sontraer Str 18A
60386 Frankfurt am Main
Germany
Website: www.kunzigroup.com
Email: info-de@kunzigroup.com
Tel: +49 69 661 027 000

ICELAND
Kaelitaekni Ltd.
Rauðagerði 25
108 Reykjavík
Iceland
Tel: (+354) 440 1800
www.cooltech.is

LITHUANIA
Zalivaigis.lt
Dovanu stotele UAB
Pamėnkainio g. 1
0116 Vilnius,
Lithuania
Tel: (+370) 52611011
www.zalivaigis.lt
info@zalivaigis.lt

LUXEMBOURG
Dalcio SA
Rue de Hainaut 86
6180 Courcelles
Belgium
Tel: +32 71 12 14 81
www.theblender.be

MACEDONIA
Nutri Vita
Kosturski Heroi 15
Skopje, 1000
Macedonia
Tel: +389 (0) 2.3230.777
www.NutriVita.mk
info@nutrivita.mk

MONTENEGRO
Enzita d.o.o.
Kosmajska bb
Podgorica, 81000
Montenegro
Tel: +381 (0) 65 21 550 65
www.Enzita.me
info@enzita.me

NETHERLANDS
MultiBrands Marketing
& Sales BV
Heereweg 337-A
2161 BL, Lisse
Netherlands
Tel: +31 (0) 252 241240
www.vitamixshop.nl
info@multibrands.nl

NORWAY
Lindenbaum Agenturer AB
Kobbevegen 36 B
5310 Hauglandshella
Askøy / Bergen
Norway
Tel: (+47) 91.92.04.02
www.vitamixnorge.no
info@theblender.se

POLAND
Borka Marcin Bartoszewicz
ul. Tolstoja 12c/1
58-100 Swidnica
Poland
Tel: (+48) 74 660 61 76
www.bestblender.pl
info@bestblender.pl

ROMANIA
Quark S.R.L.
Birouri, Str. Mizil 2B
Bucharest 032345
Romania
Tel: (+40) 21 345 1725
www.BeOrganic.ro
office@quark.com.ro

SERBIA
Enzita d.o.o.
Jurija Gagarina 142/23, IV sprat
Belville, Ljubidica
Novi Beograd
11070
Tel: +381 11 239 5612
www.Enzita.rs
info@enzita.rs

SPAIN
CONASI
Carlos V n°4 Bajos
23680 Alcalá la Real (Jaén)
Spain
Tel: (+34) 638 892 316
www.conasi.eu
info@conasi.eu
www.vitamixespana.com
info@lamejorbatidora.com

PORTUGAL
CONASI
C/Carlos V n°4 Bajos
23680 Alcalá la Real (Jaén)
Spain
Tel: (+34) 638 892 316
www.conasi.eu
info@conasi.eu

SLOVENIA
Enzita d.o.o.
Jurkova Cesta 223
Ljubljana, 1000
Slovenia
Tel: +385 (0) 99.81.59.050
www.Enzita.si
info@enzita.si

SLOVAKIA
Vitarian
Groesslingova 35
811 09 Bratislava
Slovakia
Tel: +421.2.52932868-9
vitarian@vitarian.sk

SWEDEN
Lindenbaum Agenturer AB
Hardemogatan 7
S-124 67 Bandhagen
Sweden
Tel: (+46) 08-570 347 77
www.vitamixsvolge.se
info@theblender.se

GERMANY
Künzi Deutschland
Sontraer Str 18A
60386 Frankfurt am Main
Germany
Tel: +49 69 661 027 000
www.kunzigroup.com
info-de@kunzigroup.com

AUSTRIA
Künzi Deutschland
Sontraer Str 18A
60386 Frankfurt am Main
Germany
Tel: +49 69 661 027 000
www.kunzigroup.com
info-de@kunzigroup.com

SWITZERLAND
Keimling Naturkost
Fürstentlandstrasse 96
9014 St. Gallen
Switzerland
Tel: 0800 534 654
www.keimling.ch

UNITED KINGDOM
& IRELAND
Vita-Mix Europe LTD
Meridian House
69-71 Clarendon Road
Watford
WD7 1DS
Tel: +44 (0)7748 491664
www.vitamix.co.uk

SOUTH AFRICA
Conglomus CC T/A Healthmakers
9 Hoog Street
Utrecht, 2980
Kwa-Zulu Natal
South Africa
Tel: (+27) 34 331 4824
www.healthmakers.co.za
sales@healthmakers.co.za

ISRAEL
New Horizon
4 Hatzoran St.
Netanya, 6250604
Israel
Tel: (+972) 9.9576422
www.vitamix-israel.co.il
store@newhorizon.co.il

**BAHRAIN, KUWAIT, OMAN, QATAR,
AND SAUDI ARABIA**
4Homes FZCO
PO Box 61379, Dubai UAE.
Tel: +971 4 3807611
Fax: +971 4 387612
4homes@4homes.ae
www.tavolashop.com

UNITED ARAB EMIRATES
4Homes FZCO
PO Box 61379, Dubai UAE.
Tel: +971 4 3807611
Fax: +971 4 387612
4homes@4homes.ae
www.tavolashop.com

AUSTRALIA
Fackelmann Housewares Australia
105 Vanessa Street
Kingsgrove
NSW 2208
Australia
Tel: 1800 709 714
Fax: 1800 712 704
Email: hwenquiries@fackelmann.com.au

NEW ZEALAND
Fackelmann Housewares (NZ) Limited
30 Highbrook Drive
East Tamaki
Auckland 2013
Freecall 0800 238 566
Fax 09 2654394
Email: hworders@fackelmann.co.nz

CHINA
Hunan Covinda Robotic
Technology Co., Ltd
348W Tongzipo Road,
Changsha High-tech
Development Zone,
Hunan, China
Tel: 400-660-8885
vitamix-FAQ@covinda.com
www.blender-cn.com

HONG KONG PRC
Total Nutrition Center Ltd.
Room 901-902 9/F
Kingdom Power
Commercial Building
32-36 Des Voeux Road West
Hong Kong
Tel: (+852) 2881.8270
www.tnc.com.hk

INDONESIA
PT Pacifica Mega Prima
Lindeteves Trade Ctr
Blok Ra 60 Jl. Hayam Wuruk
No. 127 Jakarta 11180
Indonesia
Tel: (+62) 21-62316978

JAPAN
Entrex Inc
2-19-1 7F Shinjuku
Shinjuku-Ku Tokyo
160-0022
Japan
Tel: (+81) 3.5368.1811
VitamixJapan@entrex.co.jp
www.vita-mix.jp

MALAYSIA
12, Jalan TP2
Taman Perindustrian UEP,
47600 Subang Jaya,
Selangor, Malaysia
Tel: +603 802 33939
services@katrinbj.com
www.katrinbj.com

PHILIPPINES
Vitanutrition Inc.
20 Lansbergh Place, 4/F
170 Tomas Morato Ave
Quezon City 1105
Philippines
Tel: (+632) 373.3038
info@vitanutrition.ph
www.vitanutrition.ph

SINGAPORE
Balanced Living PTE LTD
779 Bukit Timah Road
269758 Singapore
Tel: (+65) 6762-8029
www.balancedlivingasia.com

Katrin Bj Pte Ltd
#05-01 CES Building 69 Ubi Crescent
Singapore 408561
Tel: +65 67475845
Sales_sg@katrinbj.com.sg
www.katrinbj.com.sg

SOUTH KOREA
4F Youngwon Bldg., 23
Nonhyeon-ro 85-gil,
Gangnam-gu, Seoul, 135-924, South Korea
Tel: (+82) 2.566.2611
www.vitamixblender.co.kr
ipc@ipccltd.co.kr

TAIWAN R.O.C.
Diet-U Trading Co. Ltd.
6F No. 197 Zhong-Xiao
East Rd. Sec. 3
Taipei 106
Taiwan R.O.C.
Tel: (+866) 2.27751780
services@diet-u.com.tw
www.diet-u.com.tw

THAILAND
A.N.S. Overseas
No 2180-2182
Sukhumvit Road
Bangchak, Prakangong
Thailand 10260
Tel: (+662) 741.6388
Tel: (02) 741-6386-B
juicerthailand@yahoo.com
www.juicerthailand.com

All other locations:
Customer Support | Vitamix Corporation | 8615 Usher Rd | Cleveland, Ohio 44138-2103 USA | www.vitamix.com | Tel: +1 440 235 4840

E310

FRULLATORE AD ALTE PRESTAZIONI

EXPLORIAN SERIES

VM0201



SIMBOLI

	Avvertenze e precauzioni
	Non toccare MAI i componenti in movimento. Non mettere le mani o utensili all'interno del contenitore.
	Pericolo di scosse elettriche
	Temperatura elevata quando si frullano liquidi caldi.
	Scollegare l'apparecchio dall'alimentazione quando non è in uso, prima della pulizia, quando si cambiano gli accessori o quando si devono toccare componenti mobili.
	Utilizzare con il coperchio e il tappo del coperchio inseriti.
	Leggere con attenzione il manuale dell'utente.
	NON immergere in liquidi.
	I componenti si surriscaldano dopo un uso prolungato. NON toccare la bussola della base del frullatore o la dentellatura della base lame.
	NON utilizzare il bicchiere da 600 ml (20 oz.) per riscaldare gli ingredienti o per frullare liquidi caldi.
	NON utilizzare i bicchieri (compresa la base lame o i coperchi) nel forno a microonde.
	On/Off
	Pulse

SPECIFICHE

Tensione:	220-240 V	Altezza (con caraffa da 1,4 L montata sulla base): 45,7 cm
Frequenza:	50 - 60 Hz	Larghezza: 20,3 cm
Watts:	1000-1200 W	Profondità: 28 cm



Comincia l'avventura

vitamix.com

ISTRUZIONI IMPORTANTI PER UN USO SICURO



AVVERTENZA: per evitare il rischio di procurarsi gravi lesioni utilizzando il frullatore Vitamix®, è necessario rispettare le precauzioni di sicurezza di base, che comprendono le raccomandazioni riportate di seguito. **PRIMA DI AVVIARE IL FRULLATORE, LEGGERE TUTTE LE ISTRUZIONI, LE PRECAUZIONI E LE AVVERTENZE PER LA SICUREZZA.**

1. Leggere tutte le istruzioni.
 2. Non utilizzare il frullatore per scopi che esulano da quelli previsti.
 3. Questo apparecchio non verrà utilizzato dai bambini. Tenere l'apparecchio e il cavo lontano dalla portata dei bambini.
 4. **AVVERTENZA:** per evitare un avvio accidentale, spegnere il frullatore e scollegarlo dall'alimentazione prima della pulizia.
 5. **ATTENZIONE:** per evitare incidenti dovuti al ripristino accidentale del termofusibile, non si deve fornire alimentazione al frullatore tramite un dispositivo di commutazione esterno, come un timer, o collegare il frullatore a un circuito che viene attivato e disattivato a intervalli regolari dall'impianto.
 6. Per proteggersi dal rischio di scosse elettriche, non immergere la base del frullatore in acqua o in altri liquidi.
 7. Scollegare il frullatore dall'alimentazione quando non è in uso, prima di montare o smontare i componenti e prima della pulizia.
 8. Controllare sempre che il frullatore sia disattivato prima di collegare il cavo di alimentazione a una presa a muro. Per scollegare il frullatore, posizionarlo su OFF e rimuovere la spina dalla presa.
 9. Non toccare i componenti in movimento.
 10. Non utilizzare il frullatore se ha il cavo o la spina danneggiati, se ha evidenziato malfunzionamenti, se è caduto o se è danneggiato in qualsiasi altro modo. Contattare subito l'assistenza clienti Vitamix al numero (+39) 02.61.45.16.1 o all'indirizzo e-mail vitamix@kunzi.it per far controllare, riparare, sostituire o regolare l'apparecchio.
- Se il frullatore è stato acquistato al di fuori di Stati Uniti o Canada, contattare il rivenditore Vitamix locale.
11. In cucina potrebbero essere stati installati degli interruttori di circuito di guasto verso terra. Controllare le prese elettriche vicino ai lavandini. Se il frullatore non funziona, scollegarlo dall'alimentazione. Resettare la presa a muro o l'interruttore del circuito. Se l'interruttore del circuito continua a scattare, scollegare il frullatore dalla presa elettrica. Attendere 24 ore prima di provare nuovamente a utilizzare il frullatore. Se il problema persiste, contattare l'assistenza clienti.
 12. Non alterare né modificare alcun componente del frullatore, e non utilizzare componenti non espressamente autorizzati da Vitamix, perché ci si potrebbe esporre al rischio di incendio, scosse elettriche o lesioni, invalidando la garanzia.
 13. L'uso di accessori per il frullatore non espressamente autorizzati o venduti da Vitamix, come ad esempio i vasetti per le conserve, potrebbe esporre al rischio di incendio, scosse elettriche o lesioni. In questi casi la garanzia perde la sua validità.
 14. Non utilizzare il frullatore all'aperto.
 15. Non far passare il cavo di alimentazione del frullatore sullo spigolo di tavoli o ripiani.
 16. Non posizionare il frullatore sopra o vicino a un piano cottura a gas o elettrico oppure dentro o sopra un forno riscaldato.
 17. Durante la miscelazione, non mettere le mani o utensili all'interno del contenitore per ridurre il rischio di gravi lesioni alle

- persone o di danni al frullatore. Utilizzare un raschietto o una spatola in gomma, ma solo se il frullatore non è in funzione.
18. Il pressino in dotazione deve essere utilizzato solo con la parte principale del coperchio posizionata sul frullatore.
 19. Le lame sono affilate. Quando si pulisce la zona intorno al gruppo lame nel contenitore, fare molta attenzione a non procurarsi lesioni.
 20. Per ridurre il rischio di lesioni, non posizionare mai un gruppo lame sulla base motore, a meno che non sia montato in un contenitore Vitamix.
 21. Prestare attenzione quando si maneggiano le lame affilate, quando si svuota il contenitore e durante la pulizia.
 22. Non lasciare mai oggetti estranei, come cucchiaini, forchette, coltelli o il tappo del coperchio nel contenitore, perché all'avvio del frullatore potrebbero danneggiare le lame e altri componenti e potrebbero provocare lesioni.
 23. Non utilizzare l'apparecchio se le lame sono danneggiate.
 24. Non utilizzare l'apparecchio senza il tappetino di centratura.
 25. Utilizzare sempre il frullatore con il coperchio e il tappo del coperchio correttamente inseriti. NON rimuovere il coperchio e il tappo del coperchio quando le lame sono in funzione. Rimuovere il tappo del coperchio solo per aggiungere gli ingredienti e inserire il pressino.
 26. Fare molta attenzione quando si frullano ingredienti o liquidi caldi nella caraffa da 2 L (64 oz.), perché potrebbero fuoriuscire spruzzi o vapori ustionanti. Non riempire la caraffa fino alla capacità massima. Iniziare sempre a lavorare gli ingredienti alla velocità minima, la velocità 1. Fare attenzione a non esporre le mani o la pelle a possibili ustioni tenendole vicine all'apertura del coperchio.
 27. NON utilizzare il bicchiere da 600 ml (20 oz.) per riscaldare gli ingredienti o per frullare liquidi caldi. Se si riscaldano gli ingredienti o i liquidi, si crea una pressione interna che potrebbe provocare la rottura del bicchiere e lesioni all'utilizzatore.
 28. Se si utilizza il bicchiere da 600 ml (20 oz.), NON utilizzare l'apparecchio ininterrottamente per più di 75 secondi.
 29. Se un bicchiere diventa caldo al tatto o se si notano fuoriuscite o vapore, interrompere immediatamente l'operazione e spegnere il frullatore, scollegandolo dall'alimentazione, se necessario. Prima di rimuovere la base lame, lasciar raffreddare il bicchiere e gli ingredienti fino a temperatura ambiente.
 30. Quando si preparano burri di frutta secca o ricette a base di olio, non utilizzare il frullatore per più di 1 minuto dopo che gli ingredienti hanno cominciato a girare nel contenitore. Processi di lavorazione più lunghi potrebbero provocare il surriscaldamento dell'apparecchio.
 31. Controllare che la caraffa o il bicchiere e l'adattatore per il bicchiere siano correttamente allineati con il tappetino di centratura, per avere la certezza che la dentellatura si inserisca perfettamente nella bussola prima di avviare il frullatore.
 32. Prima di frullare, verificare la presenza della guarnizione nella base lame e fissare correttamente il bicchiere alla base lame.
 33. Non posizionare mai l'adattatore per bicchiere sulla base lame senza aver prima inserito il bicchiere.

CONSERVARE LE PRESENTI ISTRUZIONI

⚠ AVVERTENZA



Per evitare lesioni

Prima di utilizzare il frullatore, leggere attentamente il manuale di istruzioni.



ISTRUZIONI IMPORTANTI PER UN USO SICURO

Questo prodotto è stato progettato SOLO PER USO DOMESTICO e non deve essere utilizzato per scopi commerciali.

Non lasciare il frullatore Vitamix senza sorveglianza quando è in uso.

Qualsiasi tipo di riparazione, manutenzione o sostituzione di componenti deve essere eseguita direttamente da Vitamix o da un addetto all'assistenza Vitamix autorizzato.

NOTA: IL MANCATO RISPETTO DELLE PRECAUZIONI E DELLE ISTRUZIONI IMPORTANTI PER UN USO SICURO RAPPRESENTA UN USO IMPROPRIO DEL FRULLATORE VITAMIX E PUÒ INVALIDARE LA GARANZIA E CREARE IL RISCHIO DI GRAVI LESIONI.

⚠ AVVERTENZA



Pericolo di scosse elettriche

Collegare solo a una presa con messa a terra.

NON escludere la messa a terra.

NON utilizzare adattatori.

NON utilizzare prolunghe.

Scollegare sempre dall'alimentazione quando l'apparecchio non è in uso o prima di pulire la base motore.

Non immergere la base motore in acqua o in altri liquidi.

Il mancato rispetto delle istruzioni può provocare scosse elettriche e persino il decesso.



COMPONENTI E FUNZIONI

Contenitori Vitamix Legacy: i contenitori Legacy (C Series e G Series) possono essere utilizzati anche con la base del frullatore Explorian. Al contrario, i contenitori Vitamix Self-Detect non possono essere utilizzati con il frullatore Explorian. Per dettagli, è possibile visitare il sito web vitamix.com.

Coperchio, tappo del coperchio e pressino

- Utilizzare sempre il frullatore con il coperchio e il tappo del coperchio inseriti.
- Non avviare mai il frullatore senza aver prima controllato che il coperchio sia correttamente fissato.
- Il tappo del coperchio è graduato e può essere utilizzato per dosare gli ingredienti.
- Inserire il tappo del coperchio nell'apposita apertura. Bloccare il coperchio in posizione ruotandolo in senso orario. Per rimuoverlo, ruotarlo in senso anti-orario e sollevarlo.
- Rimuovere il tappo del coperchio per utilizzare il pressino o per aggiungere gli ingredienti.

Portapressino: vedere Appendice 1 - Accessori

Motore: il motore del frullatore è stato progettato per evitare surriscaldamenti. Se il frullatore non si avvia immediatamente, controllare che sia collegato all'alimentazione e che l'interruttore On/Off sia posizionato su On. Se il motore si è surriscaldato, lasciarlo raffreddare per 20-45 minuti.

Suggerimenti per evitare il sovraccarico del frullatore:

- Per imparare a utilizzare il frullatore, preparare solo ricette Vitamix.
- Non preparare ricette a una velocità inferiore o superiore a quella consigliata.
- Non impiegare tempi più lunghi di quelli consigliati per le ricette.
- Utilizzare il pressino per smuovere i composti più densi e controllare che gli ingredienti si muovano all'interno del contenitore e attraverso le lame.



IMPORTANTE! INFORMAZIONI SULLA CARAFFA, SUL COPERCHIO E SUL PRESSINO VITAMIX

⚠ ATTENZIONE



Le lame in movimento possono provocare danni.

I coperchi e i pressini non sono intercambiabili con contenitori di forme, tipologie e dimensioni diverse. Utilizzare il pressino fornito in dotazione con il frullatore.

Nota: i contenitori Vitamix Self-Detect non possono essere utilizzati con il frullatore Explorian.

I coperchi e i pressini non sono intercambiabili con contenitori di forme, tipologie e dimensioni diverse. Utilizzare il pressino e il coperchio forniti in dotazione con il frullatore.

Come scegliere il pressino da utilizzare con il contenitore in uso

Prima di utilizzare il pressino durante la miscelazione, verificare che si tratti del pressino corretto. Utilizzare il pressino solo con il coperchio fissato in posizione, senza il tappo. **Il pressino fornito in dotazione quando si acquista il frullatore è quello corretto da utilizzare.** Se il pressino non era associato al frullatore acquistato o se si desidera utilizzare un vecchio pressino con un nuovo contenitore, fare riferimento ai passaggi e alle figure riportati per stabilire qual è il pressino corretto da utilizzare.

1. Posizionare il coperchio sulla caraffa vuota.
2. Rimuovere il tappo del coperchio e inserire il pressino nell'apertura sul coperchio. Il pressino dovrebbe inserirsi agevolmente nell'apertura. Non deve mai toccare le lame, anche se lo si sposta in punti diversi della caraffa.
3. Controllare attentamente: **SE IL PRESSINO ENTRA IN CONTATTO CON LE LAME IN UN PUNTO QUALSIASI, NON UTILIZZARLO CON LA CARAFFA IN QUESTIONE.**
4. Se non si ha a disposizione un pressino adatto per una caraffa, è possibile contattare l'assistenza clienti Vitamix dedicata ai prodotti per uso domestico al numero (+39) 02.61.45.16.1.

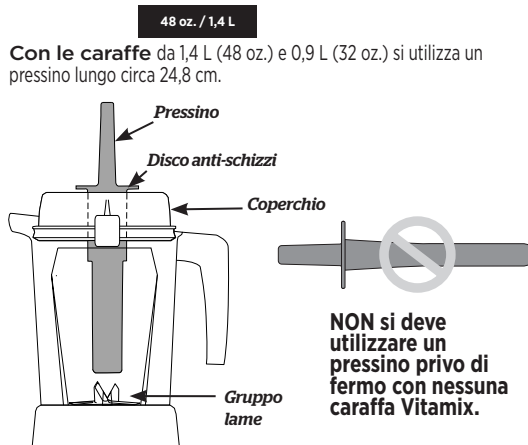

ALTRE CARAFFE E ALTRI PRESSINI VITAMIX

Con la caraffa **bassa** da 2 L (64 oz.) si utilizza un pressino lungo circa 28 cm.

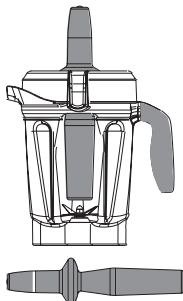

Con la caraffa **alta** da 2 L (64 oz.) si utilizza un pressino lungo circa 31,7 cm.

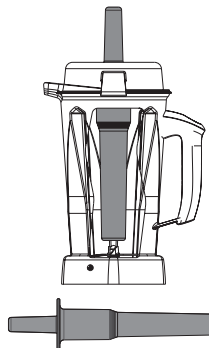

PANNELLO DI CONTROLLO

Interruttore On/Off (I/O): l'interruttore On/Off consente di controllare l'arrivo dell'alimentazione all'apparecchio.

Selettore di velocità: il selettore di velocità consente di selezionare manualmente la velocità, dalla 1 (la più bassa) alla 10 (la più alta).

Pulse (P): se si preme questo interruttore, le lame ruotano alla velocità mostrata sul pannello di controllo.



MISCELAZIONE

⚠ AVVERTENZA



Per non procurarsi ustioni, non avviare mai la miscelazione a una velocità superiore a 1 quando si lavorano liquidi caldi in un contenitore grande.

Potrebbero fuoriuscire vapore, schizzi o altro materiale ustionante. Avviare sempre il frullatore a velocità 1, quindi aumentare lentamente fino a 10.



Se un bicchiere diventa caldo al tatto o se si notano fuoriuscite o vapore, interrompere immediatamente l'operazione e spegnere il frullatore, scollegandolo dall'alimentazione, se necessario. Prima di rimuovere la base lame, lasciar raffreddare il bicchiere e gli ingredienti fino a temperatura ambiente.



I componenti si surriscaldano dopo un uso prolungato.

NON toccare la bussola nella base del frullatore o la dentellatura nell'adattatore.



Per evitare danni ad oggetti o lesioni personali, NON utilizzare i bicchieri (compresa la base lame o i coperchi) nel forno a microonde.



1. Riempire la caraffa in base alla ricetta da eseguire: prima i liquidi, poi gli ingredienti secchi, le verdure a foglia, frutta e verdura e infine ghiaccio e ingredienti congelati.

IMPORTANTE! Utilizzare sempre il frullatore con il coperchio e il tappo del coperchio della caraffa inseriti. Non avviare mai il frullatore senza aver prima controllato che il coperchio e il tappo del coperchio siano correttamente fissati.

2. Premere il coperchio verso il basso finché le due linguette non si incastrano sul bordo della caraffa. Inserire il tappo del coperchio. Ruotare il tappo in senso orario per bloccarlo in posizione.
3. Montare la caraffa sulla base.
4. Controllare il selettore di velocità, che deve trovarsi sulla velocità 1. Premere l'interruttore On/Off per avviare l'apparecchio. Le lame si avviano.
5. Ruotando il selettore, è possibile aumentare o diminuire la velocità delle lame da 1 a 10 durante la miscelazione.
6. Al termine della miscelazione, ruotare il selettore in senso antiorario fino alla velocità 1. Premere On/Off.
7. Se il composto non si muove, inserire il pressino nel tappo del coperchio e mescolare finché non fuoriesce l'aria in eccesso. Se questo non fosse sufficiente, premere l'interruttore On/Off per arrestare il motore. Rimuovere la caraffa dalla

base del frullatore e servirsi di una spatola in gomma per eliminare l'aria che si è formata intorno alle lame. Se necessario, aggiungere del liquido. Rimettere il coperchio e il tappo del coperchio. Rimontare la caraffa sulla base del frullatore e proseguire con la miscelazione.

- Al termine della miscelazione, attendere che le lame si arrestino completamente prima di togliere il coperchio o la caraffa dalla base del frullatore.

Suggerimenti per evitare il sovraccarico del frullatore:

- Per imparare a utilizzare il frullatore, preparare solo ricette Vitamix.
- Non preparare ricette a una velocità inferiore o superiore a quella consigliata.
- Non impiegare tempi più lunghi di quelli consigliati per le ricette.
- Utilizzare il pressino per smuovere i composti più densi e controllare che gli ingredienti si muovano all'interno del contenitore e attraverso le lame.

Uso del pressino:

IMPORTANTE! Il disco anti-schizzi (vicino all'estremità superiore del pressino), bloccandosi contro il coperchio, impedisce al pressino di toccare le lame se il coperchio è correttamente fissato in posizione.

- Quando si utilizza il pressino durante la miscelazione, la caraffa non deve essere piena oltre i due terzi.
- Per evitare un surriscaldamento durante la miscelazione, NON utilizzare il pressino per più di 30 secondi consecutivi.
- Se il composto all'interno della caraffa non si muove, potrebbe essersi formata una bolla d'aria. Rimuovere delicatamente il tappo del coperchio, mantenendo fermo il coperchio. Eliminare la bolla d'aria inserendo il pressino attraverso l'apertura sul coperchio.
- Con il pressino infilato dritto nella caraffa, gli ingredienti potrebbero non circolare bene. Se necessario, indirizzare il pressino verso le pareti o gli angoli della caraffa. NON spingere il pressino troppo in fondo alla caraffa.

MANUTENZIONE E PULIZIA

PRELIMINARI AL PRIMO UTILIZZO:

- Pulire la base con un panno umido tiepido, poi asciugarla con un panno morbido asciutto. Lavare la caraffa, il coperchio, il tappo del coperchio e il pressino con acqua tiepida e sapone. Risciacquare tutto. Asciugare con un panno morbido asciutto.
- Posizionare il frullatore sul piano di lavoro in un punto asciutto, pulito e non inclinato. Collegare l'apparecchio a una presa dotata di messa a terra.

Nota: la caraffa Vitamix è stata studiata in modo da poter essere pulita senza rimuovere il dado di bloccaggio e il gruppo lame. NON tentare di rimuovere il dado di bloccaggio o il gruppo lame dalla caraffa. Le nostre normali procedure di pulizia e disinfezione o un passaggio in lavastoviglie consentono di eseguire una pulizia completa e approfondita della caraffa e dei relativi componenti. Se la caraffa è danneggiata, non utilizzarla e contattare IMMEDIATAMENTE l'assistenza clienti Vitamix.

Se si desidera non lavare la caraffa in lavastoviglie, seguire le istruzioni riportate di seguito.

Pulizia della caraffa da 1,4L (48 oz.):

- Riempire la caraffa per metà di acqua tiepida e aggiungere un po' di sapone liquido per stoviglie.
- Premere o far scattare in posizione il coperchio con il tappo, verificando che sia bloccato.
- Premere Avvio/Arresto. Aumentare lentamente la velocità fino a 10.
- Frullare per 30-60 secondi.
- Ruotare il selettore per riportarlo sulla velocità 1. Premere Avvio/Arresto.
- Sciacquare e scolare tutti i componenti.

Disinfezione della caraffa da 1,4L (48 oz.) con la candeggina:

- Seguire le istruzioni per la pulizia sopra elencate.
- Riempire la caraffa per metà di acqua e aggiungere 1 cucchiaino e ½ di candeggina.
- Premere o far scattare in posizione il coperchio con il tappo, verificando che sia bloccato.
- Ruotare il selettore di velocità in senso orario su 1.
- Premere Avvio/Arresto. Aumentare lentamente la velocità fino a 10.
- Frullare per 30-60 secondi.
- Ruotare il selettore per riportarlo sulla velocità 1. Premere Avvio/Arresto.
- Lasciar agire il liquido nella caraffa ancora per 1 minuto e ½.
- Svuotare il contenitore. Lasciar asciugare il contenitore all'aria. Non risciacquare.

Disinfezione della caraffa da 1,4L (48oz) con l'aceto:

1. Seguire le istruzioni per la pulizia sopra elencate.
2. Preparare la soluzione con l'aceto: per la caraffa da 1,4 litri, diluire 473 ml di aceto in 473 ml di acqua.
3. Premere o far scattare in posizione il coperchio con il tappo, verificando che sia bloccato.
4. Selezionare la velocità 1. Premere Avvio/Arresto.
5. Aumentare lentamente la velocità fino a 10.
6. Continuare a frullare a velocità 10 per 2 minuti.
7. Ruotare il selettore per riportarlo sulla velocità 1. Premere Avvio/Arresto.
8. Lasciar agire il liquido nella caraffa ancora per altri 3 minuti. Il tempo totale di permanenza della soluzione con l'aceto nella caraffa deve essere circa 5 minuti.
9. Versare la soluzione con l'aceto sopra la superficie interna del coperchio con il tappo inserito. Ripetere la procedura di disinfezione una seconda volta (passaggi 2-9).
10. Lasciar asciugare la caraffa e il coperchio all'aria. Non risciacquare. Se necessario, risciacquare immediatamente prima di utilizzare di nuovo.
11. Svuotare il contenitore. Lasciar asciugare il contenitore all'aria. Non risciacquare.

Coperchi, tappo del coperchio, tappetino di centratura, pressino, portapressino e raschietto lame

Tutti i componenti sopra elencati sono lavabili in lavastoviglie. In alternativa, possono essere lavati a mano con acqua tiepida e sapone. Risciacquare con acqua corrente e asciugare.

Base del frullatore

1. Spegnerne il frullatore e scollegarlo dall'alimentazione.

⚠ AVVERTENZA



Per evitare danni e lesioni

Per evitare un avvio accidentale, spegnere il frullatore e scollegarlo dall'alimentazione prima della pulizia.

⚠ AVVERTENZA



Pericolo di scosse elettriche

Scollegare sempre il frullatore dall'alimentazione prima di pulire la base o quando non lo si utilizza.

Non immergere la base del frullatore in acqua o in altri liquidi.

Il mancato rispetto delle istruzioni può provocare scosse elettriche e persino il decesso.



2. Pulire la superficie esterna con un panno morbido o una spugna bagnati in una soluzione di acqua tiepida e sapone liquido per stoviglie. Non immergere la base del frullatore in acqua. Per eseguire una pulizia più approfondita, togliere anche il tappetino di centratura. Il tappetino di centratura è lavabile in lavastoviglie.
3. Asciugare immediatamente tutte le superfici, lucidandole con un panno morbido.

GARANZIA E ASSISTENZA

GARANZIA completa di 5 anni

1. REGISTRAZIONE DEL PRODOTTO.

Chiamare l'assistenza clienti al numero (+39) 02.61.45.16.1. Se il prodotto non viene registrato, la garanzia rimane comunque completamente valida. Tuttavia, la registrazione del prodotto consente a Vitamix di meglio gestire le richieste di assistenza.

2. CHI PUÒ RICHIEDERE UN INTERVENTO IN GARANZIA.

La garanzia Vitamix copre solo il proprietario di questo frullatore per uso domestico. Non si applica a prodotti utilizzati per scopi commerciali, di noleggio o rivendita. Se nel corso del periodo di validità della garanzia di 5 anni il frullatore viene venduto.

3. COSA COPRE LA GARANZIA.

Vitamix garantisce al proprietario che, qualora questo Frullatore (un "Frullatore" è costituito da base motore, contenitori, coperchi e pressini acquistati insieme) dovesse presentare dei malfunzionamenti in un arco di tempo di 5 anni a partire dalla data di acquisto a causa di un difetto nei materiali o nella fabbricazione o in seguito alla normale usura dovuta all'uso domestico ordinario, Vitamix provvederà, entro 30 giorni dal ricevimento del Frullatore difettoso, a riparare il suddetto Frullatore o uno dei suoi componenti gratuitamente.

Se Vitamix ritiene che il Frullatore o il componente difettoso non possano essere riparati, può decidere di (A) sostituire il Frullatore gratuitamente o (B) offrire al proprietario il rimborso del prezzo totale di acquisto del prodotto, a meno che il proprietario non abbia già comunicato la sua preferenza in forma scritta.

4. COSA NON COPRE LA GARANZIA.

Questa garanzia non si applica ai Frullatori utilizzati per scopi commerciali o comunque non strettamente domestici. La garanzia non copre danni estetici che non hanno alcun impatto sulle prestazioni, come lo scolorimento, deterioramenti provocati dall'uso di detergenti o abrasivi o gli accumuli di cibo. Affinché la garanzia non perda di validità, l'uso e la manutenzione del Frullatore devono avvenire secondo le istruzioni, le avvertenze e le precauzioni riportate nel manuale dell'utente.

Contenitori: la lavorazione di determinate spezie ed erbe aromatiche nel contenitore Vitamix può macchiare il contenitore e provocare prematuri danni alle lame. Anche la presenza di terra, o la lavorazione di erbe aromatiche dure, granulose e abrasive, può causare prematuri danni alle lame. Le erbe aromatiche possono contenere olii volatili; se il contenitore Vitamix assorbe tali olii, potrebbe ingiallire in modo permanente. Il contenitore e le lame non sono coperti dalla garanzia Vitamix per questo tipo di problemi.

Vitamix non si assume la responsabilità del costo di riparazioni in garanzia non autorizzate.

L'UNICA RESPONSABILITÀ DI VITAMIX È L'UNICA TUTELA DELL'ACQUIRENTE IN BASE A QUESTA GARANZIA È LA RIPARAZIONE, LA SOSTITUZIONE O IL RIMBORSO DEL PREZZO DI ACQUISTO DEL PRODOTTO. NESSUN DIPENDENTE O RAPPRESENTANTE DI VITAMIX È AUTORIZZATO A OFFRIRE GARANZIE AGGIUNTIVE O A PROPORRE MODIFICHE ALLA PRESENTE GARANZIA CHE SIANO VINCOLANTI PER VITAMIX. DI CONSEGUENZA, L'ACQUIRENTE NON DEVE TENER CONTO DI EVENTUALI DICHIARAZIONI AGGIUNTIVE DA PARTE DI DIPENDENTI O RAPPRESENTANTI DI VITAMIX. IN NESSUN CASO, CHE SI BASI SU CONTRATTO, INDENNITÀ, GARANZIA, ATTO ILLECITO (COMPRESA NEGLIGENZA), RESPONSABILITÀ OGGETTIVA O SIMILI, VITAMIX POTRÀ ESSERE RITENUTA RESPONSABILE DI EVENTUALI DANNI SPECIALI, INDIRECTI, ACCIDENTALI O CONSEGUENTI, COMPRESI, A PURO TITOLO ESEMPLIFICATIVO, MANCATI PROFITTI O ENTRATE.

In alcuni stati non sono ammesse limitazioni alle garanzie. Pertanto, le limitazioni sopra descritte potrebbero non applicarsi ad alcuni acquirenti. Al di fuori di Stati Uniti e Canada potrebbero essere valide altre garanzie.

5. IN QUALI CASI LA GARANZIA PERDE DI VALIDITÀ.

La presente garanzia potrebbe perdere di validità in caso di abuso, uso improprio, alterazione del Frullatore, esposizione a condizioni estreme o anomale o mancato rispetto delle istruzioni operative riportate nel presente manuale.

La garanzia perde di validità anche nel caso in cui vengano eseguite riparazioni al Frullatore o ai suoi componenti da persone diverse dai dipendenti o fornitori di servizi Vitamix autorizzati o in cui un componente del Frullatore coperto da questa garanzia venga utilizzato con una base motore o un contenitore non espressamente approvato da Vitamix.

6. AUTORIZZAZIONE AL RESO IN BASE ALLA GARANZIA.

Per richiedere una riparazione o ricevere assistenza, è possibile contattare l'assistenza clienti Vitamix al numero (+39) 02.61.45.16.1. Verrà richiesto di comunicare la data di acquisto del prodotto e di fornire una prova d'acquisto per i Frullatori non registrati. Per i Frullatori coperti dalla presente garanzia, verranno forniti: numero di autorizzazione alla restituzione, istruzioni aggiornate per la consegna ed etichetta per il ritiro del reso pre-pagato. Vitamix sosterrà i costi di spedizione standard del reso del Frullatore per il servizio di assistenza in garanzia e la riparazione e quelli per la spedizione di ritorno del Frullatore dopo la riparazione o la sostituzione. L'acquirente dovrà invece sostenere i costi di eventuali richieste speciali per la consegna.

Negli Stati Uniti e in Canada, i servizi in garanzia sono gestiti direttamente da Vita-Mix Corporation.

Stati Uniti

Vita-Mix Corporation
8615 Usher Road
Cleveland, Ohio 44138-2199
1-800-848-2649
service@vitamix.com

Canada

Vita-Mix Corporation
200-1701 Shepherd Street East
Windsor, Ontario N8Y 4Y5
1-800-848-2649
service@vitamix.com

Se l'acquirente non invia a Vitamix alcuna notifica di qualsivoglia problema (ad es. danni dovuti alla spedizione) entro 48 ore dal ricevimento del prodotto, Vitamix riterrà il prodotto restituito accettato "così com'è".

CONTATTI INTERNAZIONALI

BELGIUM
Dalcio SA
Rue de Hainaut 86
6180 Courcelles
Belgium
Tel: +32 71 12 14 81
www.theblender.be

BOSNIA & HERZEGOVINA
Enzita d.o.o.
Pave Radana br. 15
Banja Luka, 78000
Bosnia and Herzegovina
Tel: +387 (0) 66 117 188
www.Enzita.ba
info@enzita.ba

CROATIA
Enzita d.o.o.
Avenija Dubrovnik 15
Zagrebački velesajam
(Kinezi paviljon)
Zagreb, 10020
Croatia
Tel: +385 (0) 99 81 59 050
www.Enzita.hr
info@enzita.hr

CZECH REPUBLIC
Tramant s.r.o.
Kaprova 42/14
11000 Praha 1
Czech Republic
Tel: +420 773 777 000
www.atranet.cz

DENMARK
LifeForce ApS
Georg Jensens Vej 6E
8600 Silkeborg
Denmark
Tel: (+45) 42 78 32 76
www.lifeforce.dk
info@lifeforce.dk
www.highnlife.dk

FRANCE
Wismer S.A.
Zone Inova 3000 - allée n°5
88150 Thaon les Vosges
France
Tel: +33 (0)3.29.82.2771
www.wismer.fr
contact@wismer.fr

FINLAND
Lindenbaum Agenturer AB
Fredrika Runebergin katu 26
06100 Porvoo
Finland
Tel: (+358) 400 549 969
www.vitamixsuomi.fi
info@vitamixsuomi.fi

ITALY
KÜNZI S.p.a.
Via L. Ariosto, 19
I - 20091 Bresso (MI)
Italy
Tel: (+39) 02.61.45.161
Fax: (+39) 02.66.500.553
www.kunzi.it
info@kunzi.it

EASTERN EUROPE
Künzi Deutschland
Sontraer Str 18A
60386 Frankfurt am Main
Germany
Website: www.kunzigroup.com
Email: info-de@kunzigroup.com
Tel: +49 69 661 027 000

ICELAND
Kaelitaekni Ltd.
Rauðagerði 25
108 Reykjavík
Iceland
Tel: (+354) 440 1800
www.cooltech.is

LITHUANIA
Zalivaigis.lt
Dovanu stotele UAB
Pamėnkainio g. 1
0116 Vilnius,
Lithuania
Tel: (+370) 52611011
www.zalivaigis.lt
info@zalivaigis.lt

LUXEMBOURG
Dalcio SA
Rue de Hainaut 86
6180 Courcelles
Belgium
Tel: +32 71 12 14 81
www.theblender.be

MACEDONIA
Nutri Vita
Kosturski Heroi 15
Skopje, 1000
Macedonia
Tel: +389 (0) 2.3230.777
www.NutriVita.mk
info@nutrivita.mk

MONTENEGRO
Enzita d.o.o.
Kosmajska bb
Podgorica, 81000
Montenegro
Tel: +381 (0) 65 21 550 65
www.Enzita.me
info@enzita.me

NETHERLANDS
MultiBrands Marketing
& Sales BV
Heereweg 337-A
2161 BL, Lisse
Netherlands
Tel: +31 (0) 252 241240
www.vitamixshop.nl
info@multibrands.nl

NORWAY
Lindenbaum Agenturer AB
Kobbevegen 36 B
5310 Hauglandshella
Askøy / Bergen
Norway
Tel: (+47) 91.92.04.02
www.vitamixnorge.no
info@theblender.no

POLAND
Borka Marcin Bartoszewicz
ul. Tolstoja 12c/1
58-100 Swidnica
Poland
Tel: (+48) 74 660 61 76
www.bestblender.pl
info@bestblender.pl

ROMANIA
Quark S.R.L.
Birouri, Str. Mizil 2B
Bucharest 032345
Romania
Tel: (+40) 21 345 1725
www.BeOrganic.ro
office@quark.com.ro

SERBIA
Enzita d.o.o.
Jurija Gagarina 14Z/23, IV sprat
Belville, Ljubidica
Novi Beograd
11070
Tel: +381 11 239 5612
www.Enzita.rs
info@enzita.rs

SPAIN
CONASI
Carlos V n°4 Bajos
23680 Alcalá la Real (Jaén)
Spain
Tel: (+34) 638 892 316
www.conasi.eu
info@conasi.eu
www.vitamixspaña.com
info@lamejorbatidora.com

PORTUGAL
CONASI
C/Carlos V n°4 Bajos
23680 Alcalá la Real (Jaén)
Spain
Tel: (+34) 638 892 316
www.conasi.eu
info@conasi.eu

SLOVENIA
Enzita d.o.o.
Jurkova Cesta 223
Ljubljana, 1000
Slovenia
Tel: +385 (0) 99.81.59.050
www.Enzita.si
info@enzita.si

SLOVAKIA
Vitarian
Groesslingova 35
811 09 Bratislava
Slovakia
Tel: +421.2.52932868-9
vitarian@vitarian.sk

SWEDEN
Lindenbaum Agenturer AB
Hardemogatan 7
S-124 67 Bandhagen
Sweden
Tel: (+46) 08-570 347 77
www.vitamixsvolge.se
info@theblender.se

GERMANY
Künzi Deutschland
Sontraer Str 18A
60386 Frankfurt am Main
Germany
Tel: +49 69 661 027 000
www.kunzigroup.com
info-de@kunzigroup.com

AUSTRIA
Künzi Deutschland
Sontraer Str 18A
60386 Frankfurt am Main
Germany
Tel: +49 69 661 027 000
www.kunzigroup.com
info-de@kunzigroup.com

SWITZERLAND
Keimling Naturkost
Fürstentlandstrasse 96
9014 St. Gallen
Switzerland
Tel: 0800 534 654
www.keimling.ch

UNITED KINGDOM
& IRELAND
Vita-Mix Europe LTD
Meridian House
69-71 Clarendon Road
Watford
WD7 1DS
Tel: +44 (0)7748 491664
www.vitamix.co.uk

SOUTH AFRICA
Conglomus CC T/A Healthmakers
9 Hoog Street
Utrecht, 2980
Kwa-Zulu Natal
South Africa
Tel: (+27) 34 331 4824
www.healthmakers.co.za
sales@healthmakers.co.za

ISRAEL
New Horizon
4 Hatzoran St.
Netanya, 6250604
Israel
Tel: (+972) 9.9576422
www.vitamix-israel.co.il
store@newhorizon.co.il

**BAHRAIN, KUWAIT, OMAN, QATAR,
AND SAUDI ARABIA**
4Homes FZCO
PO Box 61379, Dubai UAE.
Tel: +971 4 3807611
Fax: +971 4 387612
4homes@4homes.ae
www.tavolashop.com

UNITED ARAB EMIRATES
4Homes FZCO
PO Box 61379, Dubai UAE.
Tel: +971 4 3807611
Fax: +971 4 387612
4homes@4homes.ae
www.tavolashop.com

AUSTRALIA
Fackelmann Housewares Australia
105 Vanessa Street
Kingsgrove
NSW 2208
Australia
Tel: 1800 709 714
Fax: 1800 712 704
Email: hwenquiries@fackelmann.com.au

NEW ZEALAND
Fackelmann Housewares (NZ) Limited
30 Highbrook Drive
East Tamaki
Auckland 2013
Freecall 0800 238 566
Fax 09 2654394
Email: hworders@fackelmann.co.nz

CHINA
Hunan Covinda Robotic
Technology Co., Ltd
348W Tongzipo Road,
Changsha High-tech
Development Zone,
Hunan, China
Tel: 400-660-8885
vitamix-FAQ@covinda.com
www.blender-cn.com

HONG KONG PRC
Total Nutrition Center Ltd.
Room 901-902 9/F
Kingdom Power
Commercial Building
32-36 Des Voeux Road West
Hong Kong
Tel: (+852) 2881.8270
www.tnc.com.hk

INDONESIA
PT Pacifica Mega Prima
Lindeteves Trade Ctr
Blok Ra 60 Jl. Hayam Wuruk
No. 127 Jakarta 11180
Indonesia
Tel: (+62) 21-62316978

JAPAN
Entrex Inc
2-19-1 7F Shinjuku
Shinjuku-Ku Tokyo
160-0022
Japan
Tel: (+81) 3.5368.1811
VitamixJapan@entrex.co.jp
www.vita-mix.jp

MALAYSIA
12, Jalan TP2
Taman Perindustrian UEP,
47600 Subang Jaya,
Selangor, Malaysia
Tel: +603 802 33939
services@katrinbj.com
www.katrinbj.com

PHILIPPINES
Vitanutrition Inc.
20 Lansbergh Place, 4/F
170 Tomas Morato Ave
Quezon City 1105
Philippines
Tel: (+632) 373.3038
info@vitanutrition.ph
www.vitanutrition.ph

SINGAPORE
Balanced Living PTE LTD
779 Bukit Timah Road
269758 Singapore
Tel: (+65) 6762-8029
www.balancedlivingasia.com

Katrin Bj Pte Ltd
#05-01 CES Building 69 Ubi Crescent
Singapore 408561
Tel: +65 67475845
Sales_sg@katrinbj.com.sg
www.katrinbj.com.sg

SOUTH KOREA
4F Youngwon Bldg., 23
Nonhyeon-ro 85-gil,
Gangnam-gu, Seoul, 135-924, South Korea
Tel: (+82) 2.566.2611
www.vitamixblender.co.kr
ipc@ipicld.co.kr

TAIWAN R.O.C.
Diet-U Trading Co. Ltd.
6F No. 197 Zhong-Xiao
East Rd. Sec. 3
Taipei 106
Taiwan R.O.C.
Tel: (+866) 2.27751780
services@diet-u.com.tw
www.diet-u.com.tw

THAILAND
A.N.S. Overseas
No 2180-2182
Sukhumvit Road
Bangchak, Prakangong
Thailand 10260
Tel: (+662) 741.6388
Tel: (02) 741-6386-B
juicerthailand@yahoo.com
www.juicerthailand.com

All other locations:
Customer Support | Vitamix Corporation | 8615 Usher Rd | Cleveland, Ohio 44138-2103 USA | www.vitamix.com | Tel: +1 440 235 4840

E310

SERIE EXPLORIAN

VM0201



BATIDORA DE ALTO RENDIMIENTO

SÍMBOLOS

	Advertencia y precaución
	NUNCA toque las piezas móviles. Mantenga las manos y los utensilios fuera del vaso
	Peligro de descarga eléctrica
	Alta temperatura al licuar líquidos calientes
	Desconectar cuando no se utilice, antes de la limpieza, al cambiar accesorios o al tocar las piezas que se mueven cuando la batidora se está usando
	Utilizar con la tapa y el tapón de la tapa puestas
	Leer y entender el manual del propietario
	NO sumergir
	Las piezas se calentarán durante el uso prolongado. NO toque el acople en la base de la batidora ni el eje estriado motriz en la base de las cuchillas
	NO utilice el vaso de 0,6 l para calentar ingredientes o batir líquidos calientes
	NO utilice los vasos (incluida la base de las cuchillas o las tapas) en el microondas
	Encendido/apagado
	Pulsar



Comience su aventura

vitamix.com

ESPECIFICACIONES

Voltaje:	220-240 V	Altura (con el vaso de 1,4 l sobre la base): 45 cm
Frecuencia:	50 - 60 Hz	Ancho: 20 cm
Watts:	1000-1200 W	Profundidad: 28 cm

INSTRUCCIONES IMPORTANTES PARA UN USO SEGURO



ADVERTENCIA: Para evitar el riesgo de una lesión grave durante el uso de su batidora Vitamix®, se deben seguir precauciones de seguridad básicas, incluidas las siguientes. **LEA TODAS LAS INSTRUCCIONES, MEDIDAS DE SEGURIDAD Y ADVERTENCIAS ANTES DE UTILIZAR SU BATIDORA.**

1. Lea todas las instrucciones.
2. No utilice la batidora para un fin distinto para el que fue diseñada.
3. Este electrodoméstico no será usado por niños. Mantenga el aparato y su cable fuera del alcance de los niños.
4. **ADVERTENCIA:** Para evitar una activación accidental, apague y desconecte la batidora antes de la limpieza.
5. **PRECAUCIÓN:** A fin de evitar un peligro debido a un reajuste no intencional del interruptor térmico, la alimentación eléctrica a esta licuadora no deberá ser suministrada a través de un dispositivo interruptor externo, tal como un temporizador, ni conectado a un circuito que se encienda y apague con regularidad a causa del uso.
6. Para evitar el riesgo de una descarga eléctrica, no coloque la base de la licuadora sobre agua u otro líquido.
7. Desconecte la batidora de la toma de corriente cuando no la vaya a utilizar, antes de colocar o retirar piezas, y antes de la limpieza.
8. Verifique siempre que la batidora esté **APAGADA** antes de conectar el cable en la toma de corriente de pared. Para la desconexión, **APAGUE** la batidora y luego retire la clavija de la toma de corriente de pared.
9. Evite el contacto con las piezas móviles.
10. No utilice la batidora si el cable o la clavija están dañados o si la batidora presenta una avería, se ha caído o tiene algún tipo de daño. Llame a Servicio al cliente de Vitamix al 1.800.848.2649 o 1.440.235.4840, o envíe un correo electrónico a service@vitamix.com de inmediato para cualquier revisión, reparación, reemplazo o ajuste.
11. Puede instalar en su cocina interruptores de circuito de falla a tierra. Los encontrará en tiendas cerca de los disipadores de calor térmicos. Si la batidora no funciona, desconéctela. Vuelva a colocar la toma de corriente de pared o el interruptor de circuito. Si el interruptor de circuito continúa disparándose, desconecte la batidora de la toma de corriente. Deje descansar la batidora durante 24 horas antes de intentar usarla nuevamente. Póngase en contacto con Servicio al cliente de Vitamix si el problema persiste.
12. La alteración o modificación de cualquiera de las piezas de la batidora, incluido el uso de partes no autorizadas originalmente por Vitamix, podría causar un incendio, una descarga eléctrica o una lesión, además de anular su garantía.
13. El uso de accesorios que no sean expresamente autorizados o vendidos por Vitamix para usarse con esta batidora (incluidos envases de conservas) podrían causar un incendio, una descarga eléctrica o una lesión. Este tipo de uso anulará la garantía.
14. No utilice la licuadora en exteriores.
15. No deje que el cable cuelgue sobre el borde de la mesa o mostrador.
16. No coloque la batidora sobre ni cerca de quemadores calientes eléctricos o a gas, ni dentro o encima de un horno caliente.
17. Mantenga las manos y los utensilios fuera del vaso mientras utiliza la batidora para reducir el riesgo de lesiones personales graves o daños

- a la batidora. Se puede usar un raspador o espátula de goma, pero solo cuando la batidora no esté funcionando.
18. La barra presionadora suministrada solo deberá usarse cuando la parte principal de la tapa esté en su lugar.
 19. Las cuchillas son afiladas. Limpie alrededor del conjunto de cuchillas en el vaso con extremo cuidado para evitar lesiones.
 20. Para reducir el riesgo de lesiones, nunca coloque el conjunto de cuchillas en la base del motor a menos que esté ensamblado en el vaso de la Vitamix.
 21. Se debe tener cuidado al manipular las cuchillas afiladas de corte, al vaciar el vaso y durante la limpieza.
 22. No deje objetos extraños, tales como cucharas, tenedores, cuchillos o el tapón de la tapa dentro del vaso ya que esto podría dañar las cuchillas y otros componentes al poner en marcha la licuadora, además de que podría ocasionar alguna lesión.
 23. Nunca intente usar la licuadora si las cuchillas están dañadas.
 24. Nunca intente usar la batidora si la almohadilla centradora ha sido retirada.
 25. Utilice siempre la batidora con la tapa y el tapón de la tapa firmemente colocados en su lugar. No retire la tapa de dos piezas mientras las cuchillas estén girando. Únicamente retire el tapón de la tapa para añadir ingredientes y utilizar la barra presionadora.
 26. Tenga cuidado al batir líquidos o ingredientes calientes en el vaso de 2 l; el chorro o escape de vapor podría causar quemaduras. No llene el vaso a su capacidad máxima. Siempre empiece batiendo en el ajuste de velocidad más bajo (velocidad 1). Mantenga las manos y otras partes expuestas de su cuerpo lejos de la abertura de la tapa para evitar posibles quemaduras en la piel.
 27. NO utilice su vaso de 0,6 l para calentar ingredientes o batir líquidos calientes. Los ingredientes y líquidos calientes pueden crear presión interna, lo que podría causar que el vaso se rompiera provocando una lesión.
 28. NO utilice de forma continua su máquina durante más de 75 segundos con el vaso de 0,6 cm.
 29. Si un vaso se siente caliente al tacto, suelta vapor o se descarga, deje de licuar inmediatamente y apague o desenchufe la licuadora. Permita que el vaso y los ingredientes se enfrien a temperatura ambiente antes de retirar la base de las cuchillas.
 30. Cuando prepare mantequillas de frutos secos o alimentos con aceite, no bata durante más de un minuto una vez que la mezcla empiece a circular en el vaso. Batir durante periodos más largos podría ocasionar un sobrecalentamiento.
 31. Asegúrese de que el vaso y el adaptador para vaso personal estén nivelados con la almohadilla centradora para asegurar que el eje estriado motriz esté enganchado con el acople antes de que la batidora entre en funcionamiento.
 32. Asegúrese de usar la junta en la base de las cuchillas y apretar el vaso adecuadamente a la base de las cuchillas antes de batir.
 33. Nunca coloque el adaptador para vaso personal en la base de las cuchillas sin que el vaso esté fijado.

GUARDE ESTAS INSTRUCCIONES

⚠ ADVERTENCIA



Para evitar lesiones.

Lea y entienda el manual de instrucciones antes de utilizar esta máquina.



INSTRUCCIONES IMPORTANTES PARA UN USO SEGURO

Este producto está diseñado ÚNICAMENTE PARA USO DOMÉSTICO y no para ser utilizado con fines comerciales.

No deje su licuadora Vitamix desatendida mientras la esté usando.

Cualquier reparación, servicio o reemplazo de piezas deberá ser realizado por Vitamix o por un representante de servicio autorizado por Vitamix.

AVISO: NO SEGUIR TODAS LAS MEDIDAS DE SEGURIDAD E INSTRUCCIONES IMPORTANTES PARA UN USO SEGURO SE CONSIDERA UN USO INCORRECTO DE SU LICUADORA VITAMIX, LO QUE PODRÍA ANULAR SU GARANTÍA Y OCASIONAR UN RIESGO DE LESIONES GRAVES.

⚠ ADVERTENCIA



Peligro de descarga eléctrica.

Use únicamente una toma de corriente con conexión a tierra.

NO quite la conexión a tierra.

NO utilice ningún adaptador.

NO utilice ningún cable de extensión.

Desconecte siempre la licuadora antes de limpiar la base del motor o cuando no la esté usando.

No coloque la base del motor en agua u otro líquido.

El no seguir las instrucciones puede provocar una descarga eléctrica e incluso la muerte.



PIEZAS Y CARACTERÍSTICAS

Vasos Vitamix anteriores - Los vasos anteriores (C Series y G Series) funcionarán con la base de su batidora Explorian. Un vaso de 0,6 l se puede utilizar siempre que sea compatible con el adaptador personal de su vaso Vitamix. Los vasos Vitamix Self-Detect no funcionarán con la batidora Explorian. Para saber más, visite vitamix.com.

Vaso, tapón de la tapa y barra presionadora

- Siempre que utilice la licuadora, hágalo con la tapa y el tapón de la tapa puestos.
- No utilice nunca la licuadora sin revisarla y asegurarse de que la tapa está firmemente asegurada.
- El tapón de la tapa está marcado para poder usarse como taza medidora.
- Inserte el tapón de la tapa a través de la abertura del tapón de la tapa. Asegure el tapón en su lugar girándolo en el sentido de las manecillas del reloj. Para retirarlo, gírelo en sentido inverso al de las manecillas del reloj y sáquelo.
- Retire el tapón de la tapa para usar la barra presionadora o añadir ingredientes.

Raspador de cuchillas - Vea el Anexo 1 - Accesorios

Soporte de la barra presionadora - Vea el Anexo 1 - Accesorios

Motor - El motor está diseñado para protegerse a sí mismo de un sobrecalentamiento. Si la batidora no arranca de inmediato, revise para asegurarse de haber conectado la unidad y que el interruptor de encendido/apagado esté en ON (encendido). En caso de que el motor se sobrecaliente, permita que se enfríe durante entre 20 y 45 minutos.

Consejos para evitar "sobrecargar" su licuadora:

- Procese únicamente recetas Vitamix cuando esté aprendiendo a utilizar la batidora.
- No procese recetas a velocidades menores o mayores que las recomendadas.
- No procese recetas por más tiempo que el recomendado.
- Utilice su barra presionadora para procesar mezclas más espesas y mantener a los ingredientes moviéndose alrededor y a través de las cuchillas.



¡IMPORTANTE! FAMILIARÍCESE CON SU VASO, TAPA Y BARRA PRESIONADORA VITAMIX

⚠ PRECAUCIÓN



Las cuchillas giratorias pueden causar daños.

Las tapas y las barras presionadoras no son intercambiables entre los diferentes estilos, tipos y tamaños de vasos. Utilice la barra presionadora que le fue suministrada con su licuadora.

Nota: Los vasos Self-Detect de Vitamix no funcionarán con la batidora Explorian.

Las tapas y las barras presionadoras no son intercambiables entre los diferentes estilos, tipos y tamaños de vasos. Utilice la barra presionadora y la tapa que le fueron suministradas con su batidora.

Cómo determinar qué barra presionadora debe usarse con su vaso

Antes de utilizar una barra presionadora durante el batido, verifique que cuenta con la correcta. Utilice únicamente la barra presionadora con la tapa asegurada firmemente en su sitio y después de haber retirado el tapón de la tapa. **La barra presionadora correcta es la que le fue suministrada con su batidora en el momento de la compra.** En caso de que su barra presionadora no haya venido con su batidora, o si desea determinar si la barra presionadora que tiene puede utilizarse con su vaso nuevo, siga los siguientes pasos y vea las ilustraciones para determinar qué barra presionadora utilizar.

1. Coloque la tapa en un vaso vacío.
2. Retire el tapón de la tapa e inserte la barra presionadora a través de la abertura del tapón de la tapa. La barra presionadora deberá caber fácilmente dentro de la abertura y no deberá hacer contacto con las cuchillas al moverla dentro del vaso.
3. Inspección visual: **SI LA BARRA PRESIONADORA TOCA LAS CUCHILLAS EN ALGÚN ÁNGULO, NO DEBERÁ UTILIZARLA CON SU VASO.**
4. En caso de no contar con la barra presionadora correcta para su vaso, póngase en contacto con Servicio al cliente de Vitamix para uso doméstico llamando al 1.800.848.2649 o 1.440.235.4840.

48 oz. / 1,4 L

Los vasos de 1,4 l y 0,9 l utilizan una barra presionadora de aproximadamente 25 cm de largo.

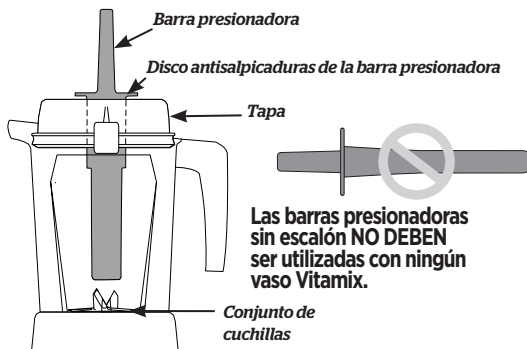

OTROS VASOS Y BARRAS PRESIONADORAS VITAMIX

El vaso pequeño (o de bajo perfil) de 2 l utiliza una barra presionadora de aproximadamente 28 cm de largo.

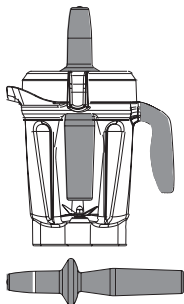

El vaso alto de 2 l utiliza una barra presionadora de aproximadamente 32 cm de largo.

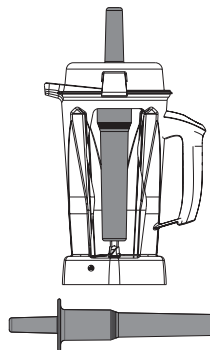

PANEL DE CONTROL

Interruptor de encendido/apagado (I/O) - El interruptor de encendido/apagado controla la alimentación eléctrica a la máquina.

Selector de velocidad variable - El selector de velocidad variable le permite tener el control de manera manual de la velocidad 1 (la más baja) hasta la 10 (la máxima).

Pulsar  - Las cuchillas girarán a la velocidad mostrada en el panel de control al oprimir Pulsar.



LICUAR

Nota: El vaso de 0,6 l aquí mencionado es un accesorio opcional de las batidoras Explorian cuando se utiliza con un adaptador Vitamix para vaso personal. Visite vitamix.com para obtener más información. Consulte el Manual del propietario del adaptador para vaso personal para conocer los detalles sobre el uso.

ADVERTENCIA



A fin de evitar quemaduras, no empiece nunca con velocidades mayores a 1 cuando procese líquidos calientes en un vaso grande.

El escape de vapor, las salpicaduras o el contenido pueden provocar quemaduras. Empiece siempre en la velocidad 1 y luego aumentela poco a poco hasta 10.



NO utilice su vaso de 0,6 l para calentar ingredientes o batir líquidos calientes. Los ingredientes y líquidos calientes pueden crear presión interna que podría causar que el vaso se rompiera provocando una lesión.



NO utilice en forma continua su máquina durante más de 2 minutos con el vaso de 0,6 l y el adaptador para vaso personal.

Si un vaso se siente caliente al tacto, suelta vapor o se descarga, deje de licuar inmediatamente y apague o desenchufe la licuadora. Permita que el vaso y los ingredientes se enfríen a temperatura ambiente antes de retirar la base de las cuchillas.



Las piezas se calentarán con el uso prolongado.

NO toque el acople en la base de la batidora ni el eje estriado motriz en el adaptador para vaso personal.

Para evitar daños o lesiones personales, NO use los vasos (incluida la base de las cuchillas o las tapas) en el microondas.



1. Llene su vaso de acuerdo con su receta (los líquidos primero, luego los productos secos, las verduras de hoja, las frutas y vegetales y finalmente el hielo y los ingredientes congelados).

¡IMPORTANTE! Use siempre la tapa y el tapón de la tapa en el vaso grande cuando la máquina esté funcionando. Nunca ponga en marcha la batidora sin revisar y verificar que la tapa y el tapón de la tapa están asegurados firmemente en su sitio.

2. Presione la tapa en su lugar hasta que las dos lengüetas se fijen en la boquilla del vaso. Inserte el tapón de la tapa. Gire el tapón de la tapa en el sentido de las agujas del reloj para asegurarlo.
3. Coloque el vaso en la base.
4. Mire el selector de velocidad variable. Asegúrese de que esté apuntando hacia la velocidad 1. Presione el interruptor de encendido/apagado para encender la máquina. Las cuchillas empezarán a girar.
5. Gire el selector de velocidad variable a una posición entre 1 y 10 durante el ciclo de batido para incrementar o reducir la velocidad de las cuchillas.
6. Al final del proceso de batido, gire el selector de velocidad variable en sentido inverso al de las agujas del reloj hasta la velocidad 1. Presione el interruptor de encendido/apagado.

- Si la mezcla deja de circular, inserte la barra presionadora a través del tapón de la tapa y revuelva hasta que el aire salga. Si esto no funciona, presione el interruptor de encendido/apagado para detener el motor. Retire el vaso de la base de la batidora y utilice una espátula de goma para presionar las burbujas de aire y alejarlas de las cuchillas. Añada líquido si es necesario. Vuelva a colocar la tapa y el tapón de la tapa. Coloque nuevamente el vaso en la base de la batidora y continúe batiendo.
- Al finalizar el batido, espere hasta que las cuchillas se detengan por completo antes de retirar la tapa o el vaso de la base de la batidora.

Consejos para evitar "sobrecargar" su batidora:

- Procese únicamente recetas Vitamix cuando esté aprendiendo a utilizar la batidora.
- No procese recetas a velocidades menores o mayores que las recomendadas.
- No procese recetas durante más tiempo que el recomendado.
- Utilice su barra presionadora para procesar mezclas más espesas y mantener a los ingredientes moviéndose alrededor y a través de las cuchillas.

Cómo utilizar la barra presionadora:

¡IMPORTANTE! El disco antisalpicaduras (cerca de la parte superior de la barra presionadora) y la tapa evitan que la barra presionadora golpee las cuchillas cuando la tapa está correctamente asegurada en su sitio.

- El vaso no deberá llenarse más de dos tercios de su capacidad cuando se utilice la barra presionadora durante el batido.
- Para evitar un sobrecalentamiento durante el batido, NO utilice la barra presionadora durante más de 30 segundos consecutivos.
- Si los alimentos no circulan, la batidora podría haber atrapado una burbuja de aire. Retire con cuidado el tapón de la tapa asegurándose de que la tapa permanezca firmemente en su lugar. Libere la burbuja de aire insertando la barra presionadora a través de la abertura del tapón de la tapa.
- Sostener la barra presionadora en forma recta no ayudará a que los ingredientes circulen. Si es necesario, dirija la barra presionadora hacia los lados o esquinas del vaso. NO intente forzar la barra presionadora más allá de la profundidad del vaso.

CUIDADO Y LIMPIEZA

ANTES DEL PRIMER USO:

1. Limpie la base con un paño humedecido en agua tibia y séquela con paño seco y suave. Lave el vaso, la tapa, el tapón de la tapa y la barra presionadora con agua tibia y jabón. Enjuague todas las piezas. Séquelas con un paño seco y suave.
2. Elija un espacio en el mostrador que esté nivelado, seco y limpio. Conecte la batidora en una toma de corriente de tres clavijas con conexión a tierra.

Nota: Su vaso Vitamix está diseñado para poder lavarse completamente sin necesidad de retirar la tuerca de retención ni el conjunto de cuchillas. NO intente retirar la tuerca de retención ni el conjunto de cuchillas del vaso. Nuestros procedimientos normales de limpieza y desinfección así como el ciclo de limpieza de un lavavajillas garantizan una limpieza completa y exhaustiva de su vaso y sus componentes. Si su vaso está dañado, evite usarlo. Póngase en contacto INMEDIATAMENTE con Servicio al cliente de Vitamix para solicitar asistencia.

Siga estas instrucciones si prefiere no lavar su vaso en el lavavajillas.

Para limpiar el vaso de 1.4 l:

1. Llene el vaso hasta la mitad con agua tibia y agregue un par de gotas de lavavajillas líquido.
2. Presione o encaje la tapa de dos piezas hasta quedar asegurada en su lugar.
3. Presione el interruptor de encendido/apagado. Incremente poco a poco la velocidad hasta 10.
4. Ponga a funcionar la máquina durante 30 a 60 segundos.
5. Gire el selector de velocidad variable nuevamente a 1. Presione encendido/apagado.
6. Enjuague y escurra todas las piezas.

Para desinfectar el vaso de 1.4 l usando lejía:

1. Siga las instrucciones de limpieza arriba indicadas.
2. Llene el vaso hasta la mitad con agua tibia y agregue 1 ½ cucharaditas de lejía.
3. Presione o encaje la tapa de dos piezas hasta que quede firmemente asegurada.
4. Gire el selector en el sentido de las agujas del reloj hasta la velocidad 1.
5. Presione el interruptor de encendido/apagado. Incremente poco a poco la velocidad hasta 10.
6. Ponga a funcionar la máquina durante 30 a 60 segundos.
7. Gire el selector de velocidad variable nuevamente a 1. Presione encendido/apagado.
8. Deje la mezcla en el vaso durante 1 ½ minutos más.
9. Retire la mezcla de lejía. Permita que el vaso se seque al aire. No lo enjuague después de desinfectarlo.

Para desinfectar el vaso de 1,4 l usando vinagre:

1. Siga las instrucciones de limpieza arriba indicadas.
2. Prepare una solución de vinagre: para el vaso de 1,4 l, diluya 473 ml de vinagre en 473 ml de agua.
3. Presione o encaje la tapa de dos piezas hasta que quede firmemente asegurada.
4. Empiece con la velocidad variable 1 en la pantalla. Presione encendido/apagado.
5. Incremente poco a poco la velocidad hasta 10.
6. Ponga en marcha la máquina en la velocidad 10 durante 2 minutos completos.
7. Gire el selector de velocidad variable nuevamente a 1. Presione encendido/apagado.
8. Deje la mezcla en el vaso durante otros 3 minutos completos. El tiempo total de contacto de la solución de vinagre con el vaso debe ser de 5 minutos.
9. Retire la solución de vinagre del vaso y viértala sobre la parte interior de la tapa de dos piezas. Repita el procedimiento de desinfección una segunda vez (pasos 2 a 9).
10. Permita que el vaso y la tapa se sequen al aire. No los enjuague después de desinfectarlos. Si es necesario, enjuáguelos de inmediato antes del próximo uso.
11. Retire la mezcla de lejía. Permita que el vaso se seque al aire. No lo enjuague después de desinfectarlo.

Tapas, tapón de la tapa, almohadilla centradora, barra presionadora, soporte de la barra presionadora y raspador de cuchillas

Todas las piezas enumeradas arriba son aptas para lavavajillas. Si lo prefiere, lave las piezas con agua tibia y jabón. Enjuáguelas con el agua del grifo y luego séquelas.

Base de la licuadora

1. Apague y desconecte la licuadora.

⚠ ADVERTENCIA



Para evitar lesiones y daños.

Para evitar una activación accidental, apague y desconecte la licuadora antes de la limpieza.

⚠ ADVERTENCIA



Peligro de descarga eléctrica.

Desconecte siempre la licuadora antes de limpiar su base o cuando no la esté usando.

No coloque la base de la licuadora en agua u otro líquido.

El no seguir las instrucciones puede provocar una descarga eléctrica e incluso la muerte.



2. Lave la superficie exterior con un paño suave y húmedo o con una esponja que contenga una solución suave de lavavajillas líquido y agua tibia. No coloque la base de la batidora en agua. La almohadilla centradora puede retirarse para una limpieza más exhaustiva. La almohadilla centradora es apta para lavavajillas.
3. Seque de inmediato todas las superficies y límpielas con un paño suave.

GARANTÍA Y SERVICIO

5 años de garantía total de la máquina

1. REGISTRO DEL PRODUCTO.

Puede hacer el registro en línea en vitamix.com/warranty; o llamando a nuestro departamento de Servicio al cliente al 1.800.848.2649 o 1.440.235.4840. Si no registra la compra de su producto no reducirá sus derechos de la garantía. Sin embargo, el registro de su compra permitirá que Vitamix le brinde un mejor servicio atendiendo todas sus necesidades a través de Servicio al cliente.

2. QUIÉN TIENE DERECHO A RECLAMAR LA COBERTURA DE LA GARANTÍA.

Vitamix extiende la presente garantía al propietario de esta Batidora exclusivamente para su uso personal en el hogar. Esta garantía no aplica para productos usados con fines comerciales, de alquiler o reventa. Si la propiedad de la Batidora cambia en el transcurso de 5 años, esta información deberá actualizarse con el nombre del nuevo propietario en vitamix.com.

3. LO QUE ESTÁ CUBIERTO.

Vitamix garantiza al propietario que si esta batidora (la "Batidora" consta de la base del motor, cualquier vaso, tapa y barra presionadora adquiridos con esta) falla dentro de los 5 años siguientes a la fecha de compra a causa de defectos de los materiales o de fabricación, o como resultado del desgaste normal por el uso doméstico regular, Vitamix reparará sin coste la Batidora o componente defectuoso de la Batidora dentro de un plazo de 30 días a partir de la recepción del producto devuelto.

Si Vitamix determina, a su entera discreción, que la Batidora o componente de la Batidora no pueden ser reparados, Vitamix ofrecerá ya sea (A) reemplazar sin costo la Batidora, o (B) reembolsar al propietario el total del precio de compra, a menos que reciba una notificación previa por escrito indicando la opción preferida por el propietario.

4. LO QUE NO ESTÁ CUBIERTO.

La presente garantía no aplica a las batidoras usadas con fines comerciales o en aplicaciones que no sean de uso doméstico. Esta garantía no cubre cambios en el aspecto que no afecten el rendimiento, tales como la decoloración, o los efectos del uso de abrasivos o limpiadores, o la acumulación de alimentos. Esta garantía solamente será válida si la Batidora se utiliza y recibe mantenimiento de acuerdo con las instrucciones, advertencias y medidas de seguridad contenidas en el Manual del propietario.

Vasos: El moler ciertas hierbas y especias en el vaso podría dar como resultado un maridaje cosmético con el vaso y ocasionar el desgaste prematuro de las cuchillas. Los rastros de arena, granos gruesos y hierbas abrasivas también podrían ocasionar un desgaste prematuro de las cuchillas. Las hierbas pueden contener aceites volátiles y causar que el vaso retenga dichos aceites ocasionando una decoloración permanente. Su vaso y las cuchillas no están cubiertas en la garantía de Vitamix bajo estas circunstancias.

Vitamix no se hará responsable del costo de las reparaciones no autorizadas en la garantía.

LA REPARACIÓN, EL REEMPLAZO O EL REEMBOLSO DEL PRECIO DE COMPRA SON RECURSOS EXCLUSIVOS DEL COMPRADOR Y RESPONSABILIDAD ÚNICA DE VITAMIX BAJO LOS TÉRMINOS DE ESTA GARANTÍA. NINGUN EMPLEADO O REPRESENTANTE DE VITAMIX ESTÁ AUTORIZADO PARA OFRECER GARANTÍAS ADICIONALES O HACER MODIFICACIONES A ESTA GARANTÍA QUE PUEDAN SER VINCULANTES PARA VITAMIX. POR CONSIGUIENTE, EL COMPRADOR NO DEBERÁ BASARSE EN NINGUNA OTRA DECLARACIÓN FORMULADA POR CUALQUIER EMPLEADO O REPRESENTANTE DE VITAMIX. VITAMIX EN NINGÚN CASO SERÁ RESPONSABLE DE DAÑOS ESPECIALES, INDIRECTOS, INCIDENTALES O CONSECUENTES, INCLUIDA LA PÉRDIDA DE UTILIDADES O INGRESOS, POR CAUSAS DE CARÁCTER CONTRACTUAL, PECUNIARIO, EXTRA CONTRACTUAL (INCLUIDA LA NEGLIGENCIA), U OBJETIVO O QUE SE RELACIONEN CON UNA GARANTÍA.

Algunos estados no permiten las limitaciones en las garantías, por lo que es posible que en dichos estados las limitaciones mencionadas arriba no sean de aplicación para usted. Fuera del territorio de EE. UU. y Canadá pueden aplicarse otras garantías.

5. LO QUE ANULARÁ ESTA GARANTÍA.

El maltrato, uso inapropiado o negligente, o alteración de la Batidora, así como su exposición a condiciones anormales o extremas, o no seguir sus instrucciones de operación, causarán la anulación de esta garantía.

Asimismo, esta garantía quedará anulada si las reparaciones en la Batidora o cualquier componente de la Batidora son efectuadas por alguien más que no sea Vitamix o por un proveedor de servicios no autorizado por Vitamix, o si cualquier componente de la Batidora sujeto a esta garantía es utilizado junto con una base de motor o vaso que no hayan sido expresamente aprobados por Vitamix.

6. CÓMO OBTENER UNA AUTORIZACIÓN DE DEVOLUCIÓN BAJO LOS TÉRMINOS DE ESTA GARANTÍA.

En caso de requerir servicio o reparación, póngase en contacto con Servicio al cliente de Vitamix llamando al 1.800.848.2649 o 1.440.235.4840. Para cualquier batidora que no haya sido registrada con Vitamix, se solicitará la fecha de compra y un comprobante de la misma. Para las batidoras sujetas a la presente garantía serán proporcionados un número de autorización de devolución, instrucciones actualizadas para el envío y una etiqueta de devolución prepagada para la entrega. Vitamix asumirá los costes de envío estándar por concepto de devolución de una batidora para que le sea efectuado el servicio o reparación bajo los términos de esta garantía y para devolver el producto tras la reparación o reemplazo. El comprador será responsable de asumir los costes derivados de la solicitud de envíos especiales.

Dentro del territorio de EE. UU. y Canadá, esta garantía será cumplida directamente a través de Vita-Mix Corporation.

Estados Unidos

Vita-Mix Corporation
8615 Usher Road
Cleveland, Ohio 44138-2199
1-800-848-2649
service@vitamix.com

Canadá

Vita-Mix Corporation
200-1701 Shepherd Street East
Windsor, Ontario N8Y 4Y5
1-800-848-2649
service@vitamix.com

Se considerará que usted ha aceptado el producto devuelto "en el estado en que se encuentra" al momento de la devolución a menos que usted le notifique a Vitamix sobre cualquier problema, incluidos daños por envío, dentro de las 48 horas siguientes a la entrega.

CONTACTOS INTERNACIONALES

BELGIUM
Dalco SA
Rue de Hainaut 86
6180 Courcelles
Belgium
Tel: +32 71 12 14 81
www.theblender.be

BOSNIA & HERZEGOVINA
Enzita d.o.o.
Pave Radana br. 15
Banja Luka, 78000
Bosnia and Herzegovina
Tel: +387 (0) 66 117 188
www.Enzita.ba
info@enzita.ba

CROATIA
Enzita d.o.o.
Avenija Dubrovnik 15
Zagrebački velesajam
(Kinezi paviljon)
Zagreb, 10020
Croatia
Tel: +385 (0) 99 81 59 050
www.Enzita.hr
info@enzita.hr

CZECH REPUBLIC
Tramail s.r.o.
Kaprova 42/14
11000 Praha 1
Czech Republic
Tel: +420 773 777 000
www.atranet.cz

DENMARK
LifeForce ApS
Georg Jensens Vej 6E
8600 Silkeborg
Denmark
Tel: (+45) 42 78 32 76
www.lifeforce.dk
info@lifeforce.dk
www.highnlife.dk

FRANCE
Wismer S.A.
Zone Inova 3000 - allée n°5
88150 Thaon les Vosges
France
Tel: +33 (0)3.29.82.2771
www.wismer.fr
contact@wismer.fr

FINLAND
Lindenbaum Agenturer AB
Fredrika Runebergin katu 26
06100 Porvoo
Finland
Tel: (+358) 400 549 969
www.vitamixsuomi.fi
info@vitamixsuomi.fi

ITALY
KÜNZI S.p.a.
Via L. Ariosto, 19
I - 20091 Bresso (MI)
Italy
Tel: (+39) 02.61.45.161
Fax: (+39) 02.66.500.553
www.kunzi.it
info@kunzi.it

EASTERN EUROPE
Künzi Deutschland
Sontraer Str 18A
60386 Frankfurt am Main
Germany
Website: www.kunzigroup.com
Email: info-de@kunzigroup.com
Tel: +49 69 661 027 000

ICELAND
Kaelitaekni Ltd.
Rauðagerði 25
108 Reykjavík
Iceland
Tel: (+354) 440 1800
www.cooltech.is

LITHUANIA
Zalivalgis.lt
Dovanu stotele UAB
Pamėnkainio g. 1
0116 Vilnius,
Lithuania
Tel: (+370) 52611011
www.zalivalgis.lt
info@zalivalgis.lt

LUXEMBOURG
Dalco SA
Rue de Hainaut 86
6180 Courcelles
Belgium
Tel: +32 71 12 14 81
www.theblender.be

MACEDONIA
Nutri Vita
Kosturski Heroi 15
Skopje, 1000
Macedonia
Tel: +389 (0) 2.3230.777
www.NutriVita.mk
info@nutrivita.mk

MONTENEGRO
Enzita d.o.o.
Kosmajska bb
Podgorica, 81000
Montenegro
Tel: +381 (0) 65 21 550 65
www.Enzita.me
info@enzita.me

NETHERLANDS
MultiBrands Marketing
& Sales BV
Heereweg 337-A
2161 BL, Lisse
Netherlands
Tel: +31 (0) 252 241240
www.vitamixshop.nl
info@multibrands.nl

NORWAY
Lindenbaum Agenturer AB
Kobbevegen 36 B
5310 Hauglandshella
Askøy / Bergen
Norway
Tel: (+47) 91.92.04.02
www.vitamixnorge.no
info@theblenderse

POLAND
Borka Marcin Bartoszewicz
ul. Tolstoja 12c/1
58-100 Swidnica
Poland
Tel: (+48) 74 660 61 76
www.bestblender.pl
info@bestblender.pl

ROMANIA
Quark S.R.L.
Birouri, Str. Mizil 2B
Bucharest 032345
Romania
Tel: (+40) 21 345 1725
www.BeOrganic.ro
office@quark.com.ro

SERBIA
Enzita d.o.o.
Jurija Gagarina 14Z/23, IV sprat
Belville, Ljubidica
Novi Beograd
11070
Tel: +381 11 239 5612
www.Enzita.rs
info@enzita.rs

SPAIN
CONASI
Carlos V n°4 Bajos
23680 Alcalá la Real (Jaén)
Spain
Tel: (+34) 638 892 316
www.conasi.eu
info@conasi.eu
www.vitamixespana.com
info@lamejorbatidora.com

PORTUGAL
CONASI
C/Carlos V n°4 Bajos
23680 Alcalá la Real (Jaén)
Spain
Tel: (+34) 638 892 316
www.conasi.eu
info@conasi.eu

SLOVENIA
Enzita d.o.o.
Jurkova Cesta 223
Ljubljana, 1000
Slovenia
Tel: +385 (0) 99.81.59.050
www.Enzita.si
info@enzita.si

SLOVAKIA
Vitarian
Groesslingova 35
811 09 Bratislava
Slovakia
Tel: +421.2.52932868-9
vitarian@vitarian.sk

SWEDEN
Lindenbaum Agenturer AB
Hardemogatan 7
S-124 67 Bandhagen
Sweden
Tel: (+46) 08-570 347 77
www.vitamixsvolge.se
info@theblender.se

GERMANY
Künzi Deutschland
Sontraer Str 18A
60386 Frankfurt am Main
Germany
Tel: +49 69 661 027 000
www.kunzigroup.com
info-de@kunzigroup.com

AUSTRIA
Künzi Deutschland
Sontraer Str 18A
60386 Frankfurt am Main
Germany
Tel: +49 69 661 027 000
www.kunzigroup.com
info-de@kunzigroup.com

SWITZERLAND
Keimling Naturkost
Fürstentlandstrasse 96
9014 St. Gallen
Switzerland
Tel: 0800 534 654
www.keimling.ch

UNITED KINGDOM
& IRELAND
Vita-Mix Europe LTD
Meridian House
69-71 Clarendon Road
Watford
WD7 1DS
Tel: +44 (0)7748 491664
www.vitamix.co.uk

SOUTH AFRICA
Conglomus CC T/A Healthmakers
9 Hoog Street
Utrecht, 2980
Kwa-Zulu Natal
South Africa
Tel: (+27) 34 331 4824
www.healthmakers.co.za
sales@healthmakers.co.za

ISRAEL
New Horizon
4 Hatzoran St.
Netanya, 6250604
Israel
Tel: (+972) 9.9576422
www.vitamix-israel.co.il
store@newhorizon.co.il

**BAHRAIN, KUWAIT, OMAN, QATAR,
AND SAUDI ARABIA**
4Homes FZCO
PO Box 61379, Dubai UAE.
Tel: +971 4 3807611
Fax: +971 4 387612
4homes@4homes.ae
www.tavolashop.com

UNITED ARAB EMIRATES
4Homes FZCO
PO Box 61379, Dubai UAE.
Tel: +971 4 3807611
Fax: +971 4 387612
4homes@4homes.ae
www.tavolashop.com

AUSTRALIA
Fackelmann Housewares Australia
105 Vanessa Street
Kingsgrove
NSW 2208
Australia
Tel: 1800 709 714
Fax: 1800 712 704
Email: hwenquiries@fackelmann.com.au

NEW ZEALAND
Fackelmann Housewares (NZ) Limited
30 Highbrook Drive
East Tamaki
Auckland 2013
Freecall 0800 238 566
Fax 09 2654394
Email: hworders@fackelmann.co.nz

CHINA
Hunan Covinda Robotic
Technology Co., Ltd
348W Tongzipo Road,
Changsha High-tech
Development Zone,
Hunan, China
Tel: 400-660-8885
vitamix-FAQ@covinda.com
www.blender-cn.com

HONG KONG PRC
Total Nutrition Center Ltd.
Room 901-902 9/F
Kingdom Power
Commercial Building
32-36 Des Voeux Road West
Hong Kong
Tel: (+852) 2881.8270
www.tnc.com.hk

INDONESIA
PT Pacifica Mega Prima
Lindeteves Trade Ctr
Blok Ra 60 Jl. Hayam Wuruk
No. 127 Jakarta 11180
Indonesia
Tel: (+62) 21-62316978

JAPAN
Entrex Inc
2-19-1 7F Shinjuku
Shinjuku-Ku Tokyo
160-0022
Japan
Tel: (+81) 3.5368.1811
VitamixJapan@entrex.co.jp
www.vita-mix.jp

MALAYSIA
12, Jalan TP2
Taman Perindustrian UEP,
47600 Subang Jaya,
Selangor, Malaysia
Tel: +603 802 33939
services@katrinbj.com
www.katrinbj.com

PHILIPPINES
Vitanutrition Inc.
20 Lansbergh Place, 4/F
170 Tomas Morato Ave
Quezon City 1103
Philippines
Tel: (+632) 373.3038
info@vitanutrition.ph
www.vitanutrition.ph

SINGAPORE
Balanced Living PTE LTD
779 Bukit Timah Road
269758 Singapore
Tel: (+65) 6762-8029
www.balancedlivingasia.com

Katrin Bj Pte Ltd
#05-01 CES Building 69 Ubi Crescent
Singapore 408561
Tel: +65 67475845
Sales_Sg@katrinbj.com.sg
www.katrinbj.com.sg

SOUTH KOREA
4F Youngwon Bldg., 23
Nonhyeon-ro 85-gil,
Gangnam-gu, Seoul, 135-924, South Korea
Tel: (+82) 2.566.2611
www.vitamixblender.co.kr
ipc@ipicld.co.kr

TAIWAN R.O.C.
Diet-U Trading Co. Ltd.
6F No. 197 Zhong-Xiao
East Rd. Sec. 3
Taipei 106
Taiwan R.O.C.
Tel: (+866) 2.27751780
services@diet-u.com.tw
www.diet-u.com.tw

THAILAND
A.N.S. Overseas
No 2180-2182
Sukhumvit Road
Bangchak, Prakangong
Thailand 10260
Tel: (+662) 741.6388
Tel: (02) 741-6386-B
juicerthailand@yahoo.com
www.juicerthailand.com

All other locations:
Customer Support | Vitamix Corporation | 8615 Usher Rd | Cleveland, Ohio 44138-2103 USA | www.vitamix.com | Tel: +1 440 235 4840

E310

LIQUIDIFICADOR DE ELEVADO RENDIMENTO

SÉRIE EXPLORIAN

VM0201



SÍMBOLOS

	Avisos e Precauções
	NUNCA toque nas partes móveis. Mantenha as mãos e os utensílios fora do recipiente.
	Perigo de Choque Elétrico
	Temperaturas elevadas ao misturar líquidos quentes.
	Retire a ficha da tomada elétrica se o liquidificador não estiver a ser utilizado, antes de limpá-lo, ao mudar os acessórios ou se tocar em peças móveis quando estiver a ser utilizado.
	Utilize com a tampa e com o tampão colocados.
	Deve ler e familiarizar-se com o manual do utilizador.
	NÃO mergulhar o liquidificador em líquidos.
	As peças aquecem com um uso prolongado. NÃO toque no suporte motriz na base do liquidificador nem no acoplamento estriado motriz na base da lâmina.
	NÃO use o jarro de 0,6 L para aquecer ingredientes ou misturar líquidos quentes
	NÃO coloque os jarros (incluindo a base da lâmina e as tampas) no micro-ondas.
	Ligar/Desligar
	Pulsar

ESPECIFICAÇÕES

Voltagem:	220-240 V	Altura (com o recipiente de 1,4 L sobre a base): 45,72 cm
Frequência:	50 - 60 Hz	Largura: 20,32 cm
Watts:	1000-1200 W	Profundidade: 27,94 cm

Vitamix

Dê início à sua aventura

vitamix.com

INSTRUÇÕES IMPORTANTES PARA UMA UTILIZAÇÃO SEGURA



AVISO: para evitar o risco de ferimentos graves ao utilizar o seu liquidificador Vitamix®, deve cumprir as precauções de segurança, incluindo as seguintes. **LEIA TODAS AS INSTRUÇÕES, MEDIDAS DE SEGURANÇA E AVISOS ANTES DE USAR O LIQUIDIFICADOR.**

1. Leia todas as instruções.
2. Não utilize o liquidificador para outros fins que não os previstos.
3. Este aparelho não será usado por crianças. Mantenha o aparelho e o cabo fora do alcance de crianças.
4. **AVISO:** para evitar uma ativação inadvertida, desligue o aparelho da tomada antes de limpar.
5. **CUIDADO:** Para evitar perigos devido à programação inadvertida do corte térmico, o liquidificador não deve ser alimentado através de um dispositivo de ligação externo, como um temporizador, ou ser ligado a um circuito que seja regularmente ligado e desligado.
6. Para evitar o risco de choques elétricos, não coloque a base do liquidificador dentro de água ou de outros líquidos.
7. Remova a ficha da tomada elétrica quando não estiver em utilização, antes de colocar ou retirar peças e antes de limpar.
8. Verifique sempre se o liquidificador está **DESLIGADO** antes de ligar a ficha numa tomada elétrica. Para retirar a ficha, **DESLIGUE** o liquidificador e, só depois, retire a ficha da tomada elétrica.
9. Evite o contacto com as peças móveis.
10. Não acione um liquidificador com o cabo ou ficha danificados, se tiver apresentado alguma avaria, sofrido quedas ou sido danificado. Ligue de imediato para o Apoio ao Cliente Vitamix através do número 1 800 848 2649 ou 1 440 235 4840 ou do e-mail service@vitamix.com para análise, reparação, substituição ou ajustes. Se tiver sido comprado fora dos E.U.A. ou do Canadá, contacte o seu distribuidor local Vitamix.
11. A sua cozinha poderá dispor de disjuntores GFI instalados. Deve procurá-los nas tomadas elétricas junto aos lava-louças. Se o liquidificador não funcionar, desligue-o da tomada. Reinicie a tomada elétrica ou o disjuntor. Se o disjuntor continuar a disparar, desligue o liquidificador da tomada elétrica. Deixe o liquidificador repousar durante 24 horas antes de tentar utilizá-lo novamente. Se o problema persistir, contacte o Apoio ao Cliente Vitamix.
12. A alteração ou a modificação de qualquer peça do liquidificador, incluindo a utilização de peças não originais autorizadas Vitamix, poderão originar fogo, eletrocussão ou lesões e anularão a garantia.
13. A utilização de acessórios não autorizados expressamente ou vendidos pela Vitamix para este liquidificador, incluindo boiões de conserva, poderá originar fogo, eletrocussão ou lesões. Esta utilização anulará a garantia.
14. Não utilizar ao ar livre.
15. Não deixe o cabo elétrico suspenso da mesa ou do balcão.
16. Não coloque o liquidificador sobre ou próximo de um bico a gás ou elétrico, nem de um forno aquecido.
17. Mantenha as mãos e os utensílios fora do recipiente durante o funcionamento para reduzir o risco de ferimentos pessoais graves ou danos no liquidificador. Poderá utilizar um raspador de borracha ou uma espátula, mas apenas quando o liquidificador não estiver a funcionar.

18. O pilão fornecido deve ser utilizado apenas quando a parte principal da tampa estiver colocada.
19. As lâminas são afiadas. Limpe em redor da hélice no recipiente com o máximo cuidado para evitar ferimentos.
20. Para reduzir o risco de ferimentos, nunca coloque a hélice na base do motor sem estar montada no recipiente Vitamix.
21. Tenha cuidado ao manusear as lâminas cortantes quando esvazia o recipiente e durante a limpeza.
22. Não deixe objetos estranhos, como colheres, garfos, facas ou o tampão da tampa, dentro do recipiente, pois irão danificar as lâminas e os outros componentes ao colocar o liquidificador em funcionamento e poderão causar ferimentos.
23. Não tente colocar em funcionamento com as lâminas danificadas.
24. Não tente ligar o liquidificador sem colocar o centrador do recipiente.
25. Utilize sempre o liquidificador com a tampa e com o tampão colocados corretamente. NÃO remova a tampa de duas peças enquanto as lâminas estiverem a rodar. Retire o tampão apenas para adicionar ingredientes e para usar o compactador.
26. Deve misturar com cuidado os líquidos ou ingredientes quentes no recipiente de 2 L (grande); os salpicos ou o vapor podem causar queimaduras. Não encha o recipiente até à capacidade máxima. Comece sempre por processar na velocidade mais lenta, a velocidade variável 1. Mantenha as mãos e outra pele exposta longe da abertura da tampa para evitar possíveis queimaduras.
27. NÃO use o recipiente de 0,6 L para aquecer os ingredientes ou para misturar líquidos quentes. Os ingredientes e líquidos quentes podem criar uma pressão interna capaz de causar o rebentamento do recipiente e consequentemente ferimentos.
28. NÃO utilize o seu liquidificador continuamente durante mais de 75 segundos quando utilizar o jarro de 0,6 L.
29. Se um copo ficar quente ao toque ou deitar vapor ou libertar ar, pare imediatamente o funcionamento e desligue o liquidificador ou retire a ficha da tomada. Deixe o copo e os ingredientes arrefecerem à temperatura ambiente antes de remover a base da lâmina.
30. Ao fazer manteigas de nozes ou comidas à base de óleos, não processe durante mais de um minuto após a mistura começar a circular no recipiente. O processamento por períodos mais longos pode causar sobreaquecimento.
31. Certifique-se de que o recipiente ou jarro e o adaptador de jarro pessoal estão alinhados com o centrador, de modo que o acoplamento estriado motriz esteja encaixado no suporte motriz antes de ligar o liquidificador.
32. Certifique-se de que usa a vedação na base da lâmina e aperta o jarro de forma adequada na base da lâmina antes de iniciar a mistura.
33. Nunca coloque o adaptador de jarro pessoal na base da lâmina sem instalar o jarro.

GUARDE ESTAS INSTRUÇÕES

⚠ AVISO



Para Evitar Ferimentos.

Leia e familiarize-se com o manual de instruções antes de utilizar esta máquina.



INSTRUÇÕES IMPORTANTES PARA UTILIZAÇÃO EM SEGURANÇA

Este produto destina-se APENAS A USO DOMÉSTICO e não se destina a ser utilizado para fins comerciais.

Não deixe o seu liquidificador Vitamix sem supervisão enquanto estiver em funcionamento.

Qualquer reparação, manutenção ou substituição de peças deve ser realizada pela Vitamix ou por um representante de assistência autorizada Vitamix.

AVISO: O NÃO SEGUIMENTO DE QUAISQUER MEDIDAS DE SEGURANÇA E INSTRUÇÕES IMPORTANTES PARA UMA UTILIZAÇÃO SEGURA É CONSIDERADO(U) INDEVIDO(U) LIQUIDIFICADOR VITAMIX, O QUE PODE ANULAR A GARANTIA E CRIAR O RISCO DE FERIMENTOS GRAVES.

⚠ AVISO



Perigo de Choque Elétrico.

Use apenas uma tomada elétrica com ligação a terra.

NÃO remova a ligação a terra.

NÃO utilizar adaptadores.

NÃO use extensões.

Desligue sempre antes de limpar a base do motor ou quando não estiver a ser utilizado.

Não coloque a base motriz em água ou outros líquidos.

O incumprimento das instruções pode causar a morte ou eletrocussão.



PEÇAS E CARACTERÍSTICAS

Recipientes Vitamix Legacy- Os Recipientes Legacy (séries C e G) funcionam com o seu liquidificador Explorian.

Um jarro de 0,6 L pode ser usado com o adaptador de jarro pessoal Vitamix. Os recipientes Self-Detect Vitamix não funcionam no liquidificador Explorian. Visite vitamix.com para obter mais informações.

Tampa, Tampão e Compactador

- Use sempre a tampa e o tampão quando o liquidificador estiver em funcionamento.
- Nunca acione o liquidificador sem se certificar de que a tampa está devidamente encaixada no lugar.
- O tampão está marcado para que possa ser utilizado como copo medidor.
- Insira o tampão na abertura respetiva. Bloquee a tampa na posição correta, rodando-a para a direita. Para retirá-la, rode para a esquerda e levante.
- Remova o tampão para utilizar o pilão ou para adicionar ingredientes.

Pá da lâmina - Ver apêndice 1 - Acessórios

Suporte do compactador - Ver apêndice 1 - Acessórios

Motor - O motor foi concebido com proteção contra sobreaquecimento. Se o liquidificador não começar a funcionar de imediato, certifique-se de que ligou a unidade à tomada elétrica e de que o interruptor Ligar/Desligar está ligado. Se o motor estiver sobreaquecido, deixe-o arrefecer durante 20-45 minutos.

Dicas para evitar «sobrecarregar» o seu liquidificador:

- Processe apenas receitas Vitamix enquanto estiver a aprender a usar o liquidificador.
- Não processe receitas a velocidades inferiores ou superiores às recomendadas.
- Não processe receitas durante mais tempo do que o recomendado.
- Use o pilão para processar misturas mais espessas e manter os ingredientes a girar em redor e através das lâminas.



IMPORTANTE! CONHEÇA O SEU RECIPIENTE, TAMPA E COMPACTADOR VITAMIX

⚠️ ATENÇÃO



As lâminas giratórias podem causar danos.

As tampas e os tampões não se podem trocar entre os diferentes estilos, tipos e tamanhos de recipientes. Utilize o tampão que foi fornecido com o seu liquidificador.

Nota: os recipientes Vitamix Self-Detect não funcionam no liquidificador Explorian.

As tampas e os tampões não podem ser trocados entre os diferentes estilos, tipos e tamanhos de recipientes. Utilize o tampão fornecido com o seu liquidificador.

Como determinar o compactador a usar com o seu recipiente

Antes de utilizar um compactador durante a mistura, certifique-se de que dispõe do modelo correto. Utilize o compactador apenas com a tampa devidamente colocada e depois de remover o tampão. **Se um compactador tiver sido fornecido com o seu liquidificador na compra, então este será o correto.** Se não tiver sido fornecido com o liquidificador ou se quiser saber se pode usar um compactador no seu novo recipiente, recorra a estes passos e ilustrações para determinar o acessório.

1. Coloque a tampa sobre um recipiente vazio.
2. Retire o tampão e insira o compactador através da abertura do tampão. Este deve caber

facilmente na abertura. Não deve entrar em contacto com as lâminas, independentemente dos seus movimentos no interior do recipiente.

3. Inspeccione visualmente: **SE O COMPACTADOR TOCAR NAS LÂMINAS EM QUALQUER ÂNGULO, NÃO DEVE SER UTILIZADO NO SEU RECIPIENTE.**
4. Se não tiver o compactador correto para o seu recipiente, contacte o Serviço de Atendimento ao Cliente de Vitamix Household através do 1.800.848.2649 ou 1.440.235.4840.

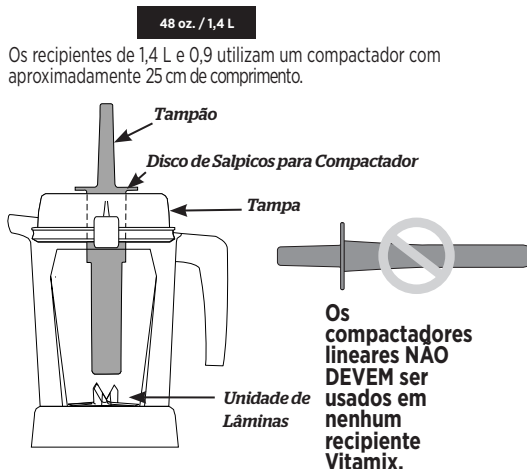

OUTROS RECIPIENTES VITAMIX E COMPACTADORES

O recipiente **de 2 L compacto** (ou Perfil Baixo) utiliza um compactador com aproximadamente 28 cm de comprimento.

O recipiente **de 2L Alto** utiliza um compactador com aproximadamente 32 cm de comprimento.

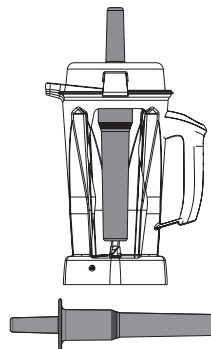
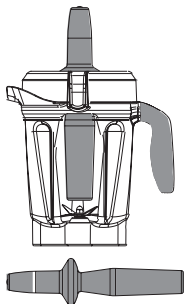

PAINEL DE CONTROLO

Interruptor On/Off (I/O) - Este interruptor controla a eletricidade no aparelho.

Indicador de Velocidade Variável - Permite controlar manualmente da Velocidade Variável 1 (mais lenta) à 10 (mais rápida).

Pulsar  - As lâminas rodam à velocidade mostrada no painel de controlo quando pressionado.



MISTURAR

Nota: o jarro de 0,6 L mencionado aqui são acessórios opcionais dos Liquidificadores Explorian se for utilizado com um Adaptador de Jarro Pessoal Vitamix. Visite vitamix.com para obter mais informações. Consulte o Manual de Instruções do Adaptador de Jarro Pessoal para obter informações de utilização.

⚠ AVISO



Para evitar possíveis queimaduras, nunca inicie com velocidades acima da 1 ao processar líquidos quentes num recipiente grande.

O vapor que sai, os salpicos ou o conteúdo podem queimar. Comece sempre na Variável 1, aumentado lentamente até à 10.



NÃO use o recipiente de 0,6 L para aquecer os ingredientes ou para misturar líquidos quentes. Os ingredientes e líquidos quentes podem criar uma pressão interna capaz de causar o rebentamento do recipiente e consequentemente ferimentos.



NÃO use continuamente o aparelho durante mais de 2 minutos com o jarro de 0,6 L e o Adaptador de Jarro Pessoal.

Se um copo ficar quente ao toque ou deitar vapor ou libertar ar, pare imediatamente o funcionamento e desligue o liquidificador ou retire a ficha da tomada. Deixe o copo e os ingredientes arrefecerem à temperatura ambiente antes de remover a base da lâmina.



As peças ficam quentes com o uso prolongado.

NÃO toque no suporte motriz na base do liquidificador ou no acoplamento estriado motriz no Adaptador de Copo Pessoal.



Para evitar estragos ou danos corporais, **NÃO** usar os copos (incluindo a base da lâmina e as tampas) no micro-ondas.



1. Encha o recipiente segundo a receita (líquidos primeiro e, em seguida, produtos secos, folhas verdes, frutas e vegetais e finalmente, gelo e ingredientes congelados).

IMPORTANTE! Use sempre a tampa e o tampão no recipiente grande quando o aparelho estiver a funcionar. Nunca ligue o liquidificador sem verificar se a tampa e o tampão estão posicionados corretamente.

2. Empurre a tampa para baixo até as duas patilhas encaixarem no rebordo do recipiente. Insira o tampão. Rode o tampão no sentido dos ponteiros do relógio para fechar.
3. Coloque o recipiente na base.
4. Observe o indicador de velocidade variável. Certifique-se de que indica a Velocidade Variável 1. Carregue em On/Off para acionar o aparelho. As lâminas vão começar a girar.
5. Rode o Indicador de Velocidade Variável entre 1 e 10 durante o ciclo de mistura para aumentar ou diminuir a velocidade das lâminas.
6. No final da mistura, rode o Indicador de Velocidade Variável para a esquerda para a Velocidade Variável 1. Carregue em On/Off.

- Se a mistura parar de circular, insira o compactador através do tampão e agite até "arrotar". Se isto não funcionar, prima o interruptor On/Off para parar o motor. Remova o recipiente da base do liquidificador e use uma espátula de borracha para remover a bolha de ar das lâminas. Acrescente líquido, se for necessário. Volte a colocar a tampa e o tampão. Volte a colocar o recipiente na base do liquidificador e continue a misturar.
- Depois de misturar, espere até que as lâminas parem completamente antes de remover a tampa ou o recipiente da base do liquidificador.

Dicas para evitar «sobrecarregar» o seu liquidificador:

- Processe apenas receitas Vitamix enquanto estiver a aprender a usar o liquidificador.
- Não processe receitas a velocidades inferiores ou superiores às recomendadas.
- Não processe receitas durante mais tempo do que o recomendado.
- Use o pilão para processar misturas mais espessas e manter os ingredientes a girar em redor e através das lâminas.

Como usar o Compactador:

IMPORTANTE! O disco de salpico (perto do topo do compactador) e a tampa impedem que o compactador toque nas lâminas quando a tampa está bem colocada na posição de bloqueio.

- Os ingredientes a misturar não devem superar mais de dois terços se utilizar o compactador.
- Para evitar o sobreaquecimento durante a mistura, não utilize o compactador durante mais de 30 segundos consecutivos.
- Se os alimentos não circularem, o liquidificador pode ficar bloqueado numa bolha de ar. Retire o tampão, garantindo que a tampa continua posicionada firmemente. Remova a bolha de ar inserindo o compactador através da abertura do tampão.
- Segurar no compactador na vertical pode não ajudar os ingredientes a circular. Se for necessário, aponte o compactador para os lados ou os cantos do recipiente. NÃO force o compactador para o interior do recipiente.

MANUTENÇÃO E LIMPEZA

ANTES DA PRIMEIRA UTILIZAÇÃO:

1. Limpe a base com um pano húmido morno e limpe com um pano seco e macio. Lave o recipiente, jarro, tampa, tampão e compactador com água morna e detergente. Enxague todas as peças. Seque com um pano seco e macio.
2. Escolha um espaço na bancada que seja nivelado, seco e limpo. Ligue o liquidificador a uma tomada elétrica com ligação à terra de três pinos.

Nota: o recipiente Vitamix foi concebido para ser completamente limpo sem remover a porca de retenção e a unidade de lâminas. NÃO tente remover a porca de retenção ou a unidade de lâminas do recipiente. Os nossos procedimentos Normais de Limpeza e Desinfecção ou um ciclo de lavagem na máquina de lavar louça asseguram uma limpeza completa e rigorosa do recipiente e dos seus componentes. Se o recipiente estiver danificado, não o utilize. Contacte **IMEDIATAMENTE** o Serviço de Atendimento ao Cliente Vitamix.

Siga estas instruções se preferir não limpar o recipiente na máquina de lavar louça.

Para limpar o recipiente de 1,4 L:

1. Encha o recipiente até meio com água morna e deite umas gotas de detergente para a louça.
2. Encaixe ou empurre a tampa de 2 peças completa para a posição bloqueada.
3. Carregue em Iniciar/Parar. Aumente lentamente a velocidade variável até 10.
4. Deixe a máquina funcionar durante 30 a 60 segundos.
5. Volte a rodar o indicador de Velocidade Variável para 1. carregue em Iniciar/Parar.
6. Enxague e escorra todas as peças.

Para desinfetar o recipiente de 1,4 L com lixívia:

1. Siga as instruções de limpeza acima.
2. Encha o recipiente até meio com água e deite uma colher e meia de chá de lixívia líquida.
3. Tire ou empurre a tampa de 2 peças completa para a posição bloqueada.
4. Rode o indicador para a direita para a Velocidade Variável 1.
5. Carregue em Iniciar/Parar. Aumente lentamente a velocidade variável até 10.
6. Deixe a máquina funcionar durante 30 a 60 segundos.
7. Volte a rodar o indicador de Velocidade Variável para a Variável 1. Carregue em Iniciar/Parar.
8. Deixe a mistura repousar no recipiente durante mais um minuto e meio.
9. Elimine a mistura com lixívia. Deixe o recipiente secar ao ar. Não enxague após a desinfecção.

Para desinfetar o recipiente de 1,4L com vinagre:

1. Siga as instruções de limpeza acima.
2. Prepare a solução de vinagre: para o recipiente de 1,4 L, dilua 0,5 de vinagre em 0,5 L de água.
3. Tire ou empurre a tampa de 2 peças completa para a posição bloqueada.
4. Comece com a Velocidade Variável 1. Carregue em Iniciar/Parar.
5. Aumente lentamente a velocidade variável até 10.
6. Acione a máquina na velocidade variável 10 durante 2 minutos.
7. Rode o indicador de Velocidade Variável para 1. Carregue em Iniciar/Parar.
8. Deixe a mistura repousar no recipiente durante mais 3 minutos. O tempo total de contacto com a solução de vinagre deve ser igual a 5 minutos.
9. Despeje a solução de vinagre no recipiente sobre a superfície interna da tampa de duas peças. Repita o procedimento de desinfecção uma segunda vez (os passos 2-9).
10. Deixe o recipiente e a tampa secarem ao ar. Não enxague após a desinfecção. Se for necessário, enxague imediatamente antes da utilização seguinte.
11. Elimine a mistura com lixívia. Deixe o recipiente secar ao ar. Não enxague após a desinfecção.

Tampas, Tampão, Centrador e Compactador, Suporte do compactador e Pá da lâmina

Todas as peças podem ser lavadas na máquina de lavar loiça. Se preferir, lave as peças em água morna e sabão. Enxague com água corrente e seque.

Base do Liquidificador

1. Desligue o liquidificador e tire a ficha da tomada.

⚠️ AVISO



Para evitar ferimentos e danos.

Para evitar a ativação inadvertida, desligue o liquidificador e tire a ficha da tomada antes de limpar.

⚠️ AVISO



Perigo de Choque Elétrico.

Desligue sempre antes de limpar a base do motor ou quando não estiver a ser utilizado.

Não coloque a base do liquidificador em água ou noutra líquido.

O incumprimento das instruções pode ser fatal ou causar eletrocussão.



2. Lave a superfície exterior com um pano húmido e macio ou com uma esponja molhada numa solução de detergente para a louça e água morna. Não coloque a base do liquidificador em água. O centrador pode ser removido para uma limpeza mais profunda. A centrador pode ser lavado na máquina de lavar louça.
3. Seque imediatamente todas as superfícies e limpe com um pano seco.

GARANTIA E ASSISTÊNCIA TÉCNICA

Aparelho com cinco anos de garantia completa

1. REGISTO DO PRODUTO.

Pode registrar-se online em vitamix.com/warranty, ou ligar para o Departamento de Atendimento ao Cliente através dos números 1 800 848 2649 ou 1 440 235 4840. Não registrar a compra do produto não diminui os seus direitos de garantia. No entanto, registrar a sua compra permite que a Vitamix lhe proporcione uma melhor assistência a qualquer necessidade do cliente.

2. QUEM PODE REQUERER A COBERTURA DA GARANTIA?

A Vitamix estende esta Garantia ao proprietário deste Liquidificador apenas para uso pessoal doméstico. Esta Garantia não se aplica a produtos utilizados para fins comerciais, de aluguer ou de revenda. Se o liquidificador mudar de proprietário durante o período de cinco anos, atualize a informação do proprietário em vitamix.com.

3. O QUE ESTÁ COBERTO.

A Vitamix garante ao proprietário que, se este Liquidificador (um «Liquidificador» consiste numa base motriz do liquidificador, quaisquer recipientes, tampas e compactadores que sejam adquiridos em conjunto) deixar de funcionar no período de cinco anos desde a data de compra devido a algum defeito no material ou de fabrico ou devido ao desgaste normal da utilização doméstica comum, repara gratuitamente, no prazo de 30 dias após a devolução do liquidificador, o liquidificador ou o componente do liquidificador avariado.

Se o Liquidificador ou o componente avariado não puder ser reparado pela Vitamix, esta optará discricionariamente entre (A) substituir o liquidificador gratuitamente ou (B) reembolsar o valor do preço de compra na totalidade, exceto se a Vitamix for informada por escrito com antecedência da preferência do proprietário.

4. O QUE NÃO ESTÁ COBERTO.

Esta Garantia não se aplica a Liquidificadores usados para fins comerciais ou em aplicações não domésticas. Esta Garantia não cobre alterações estéticas que não afetem o desempenho, como descoloração, os efeitos do uso de abrasivos ou produtos de limpeza ou a acumulação de alimentos. Esta Garantia apenas é válida se o Liquidificador for utilizado e mantido segundo as instruções, avisos e medidas de segurança presentes no manual de instruções.

Recipientes: o processamento de determinadas ervas ou especiarias no recipiente/jarro pode originar manchas no mesmo e causar o desgaste prematuro das lâminas. Os vestígios de areia, bem como de ervas ásperas, arenosas e abrasivas, também causam o desgaste prematuro das lâminas. As ervas podem conter óleos voláteis que, ao ficarem retidos no recipiente/jarro, causam uma descoloração permanente. O recipiente/jarro e as lâminas não estão cobertos pela garantia Vitamix nestas circunstâncias.

A Vitamix não se responsabiliza pelo custo de quaisquer reparações não autorizadas pela garantia.

A REPARAÇÃO, SUBSTITUIÇÃO OU REEMBOLSO DO VALOR DO PREÇO DE COMPRA SÃO OS RECURSOS EXCLUSIVOS DO COMPRADOR E A ÚNICA RESPONSABILIDADE DA VITAMIX AO ABRIGO DESTA GARANTIA. NENHUM FUNCIONÁRIO OU REPRESENTANTE DA VITAMIX ESTÁ AUTORIZADO A FAZER QUALQUER GARANTIA ADICIONAL OU QUALQUER MODIFICAÇÃO A ESTA GARANTIA, QUE SEJA VINCULATIVA PARA A VITAMIX. DESTE MODO, O COMPRADOR NÃO DEVE CONFIAR EM QUALQUER AFIRMAÇÃO ADICIONAL FEITA POR QUALQUER FUNCIONÁRIO OU REPRESENTANTE DA VITAMIX. EM NENHUMA CIRCUNSTÂNCIA, SEJA COM BASE NO CONTRATO, INDEMNIZAÇÃO, GARANTIA, ATO ILÍCITO (INCLUINDO NEGLIGÊNCIA), RESPONSABILIDADE ESTRITA, CASO CONTRÁRIO, A VITAMIX SERÁ RESPONSÁVEL POR QUAISQUER DANOS ESPECIAIS, INDIRETOS, INCIDENTAIS OU CONSEQUENTES, INCLUINDO, SEM LIMITAÇÃO, PERDAS DE LUCROS OU RECEITAS.

Alguns estados não permitem limites nas garantias. Nesses estados, as limitações descritas anteriormente não se aplicam. Fora dos E.U.A. e Canadá, podem aplicar-se outras garantias.

5. O QUE ANULA ESTA GARANTIA.

Abuso, uso indevido, uso negligente, alteração do Liquidificador, exposição a condições anormais ou extremas ou o incumprimento das instruções de funcionamento neste manual anulam esta Garantia.

Esta Garantia também é nula em caso de reparações do Liquidificador ou qualquer componente do Liquidificador por um terceiro que não a Vitamix ou um Fornecedor de Serviços Vitamix autorizado ou se qualquer componente de um Liquidificador sujeito a esta garantia for utilizado em combinação com uma base motriz ou recipiente que a Vitamix não autorize expressamente.

6. COMO OBTER A AUTORIZAÇÃO DE DEVOLUÇÃO AO ABRIGO DESTA GARANTIA?

Se precisar de assistência ou reparação, contacte o Atendimento ao Cliente Vitamix através de 1.800.848.2649 ou 1.440.235.4840. Deve indicar a data da compra e apresentar um comprovativo de compra para qualquer liquidificador que não tenha sido registado na Vitamix. Para liquidificadores sujeitos a esta Garantia, ser-lhe-á fornecido um número de autorização da devolução, instruções de entrega atualizadas e um rótulo de recolha para devolução pré-pago. A Vitamix paga os custos de envio normais referentes à devolução de um Liquidificador para assistência e reparação em garantia e para o envio de devolução do liquidificador ao proprietário após a reparação da garantia ou substituição. O comprador é responsável pelos custos de pedidos de entrega especial.

Nos E.U.A. e Canadá, esta Garantia é cumprida diretamente através da Vita-Mix Corporation.

United States

Vita-Mix Corporation
8615 Usher Road
Cleveland, Ohio 44138-2199
1-800-848-2649
service@vitamix.com

Canada

Vita-Mix Corporation
200-1701 Shepherd Street East
Windsor, Ontario N8Y 4Y5
1-800-848-2649
service@vitamix.com

Considera-se que você aceitou o produto devolvido «como está» no momento da entrega exceto se informar a Vitamix de qualquer problema, incluindo danos de envio, no prazo de 48 horas desde a entrega.

CONTACTOS INTERNACIONAIS

BELGIUM
Dalcó SA
Rue de Hainaut 86
6180 Courcelles
Belgium
Tel: +32 71 12 14 81
www.theblender.be

BOSNIA & HERZEGOVINA
Enzita d.o.o.
Pave Radana br. 15
Banja Luka, 78000
Bosnia and Herzegovina
Tel: +387 (0) 66 117 188
www.Enzita.ba
info@enzita.ba

CROATIA
Enzita d.o.o.
Avenija Dubrovnik 15
Zagrebački velesajam
(Kinezi paviljon)
Zagreb, 10020
Croatia
Tel: +385 (0) 99 81 59 050
www.Enzita.hr
info@enzita.hr

CZECH REPUBLIC
Tramant s.r.o.
Kaprova 42/14
11000 Praha 1
Czech Republic
Tel: +420 773 777 000
www.atranet.cz

DENMARK
LifeForce ApS
Georg Jensens Vej 6E
8600 Silkeborg
Denmark
Tel: (+45) 42 78 32 76
www.lifeforce.dk
info@lifeforce.dk
www.highnlife.dk

FRANCE
Wismer S.A.
Zone Inova 3000 - allée n°5
88150 Thaon les Vosges
France
Tel: +33 (0)3.29.82.2771
www.wismer.fr
contact@wismer.fr

FINLAND
Lindenbaum Agenturer AB
Fredrika Runebergin katun 26
06100 Porvoo
Finland
Tel: (+358) 400 549 969
www.vitamixsuomi.fi
info@vitamixsuomi.fi

ITALY
KÜNZI S.p.a.
Via L. Ariosto, 19
I - 20091 Bresso (MI)
Italy
Tel: (+39) 02.61.45.161
Fax: (+39) 02.66.500.553
www.kunzi.it
info@kunzi.it

EASTERN EUROPE
Künzi Deutschland
Sontraer Str 18A
60386 Frankfurt am Main
Germany
Website: www.kunzigroup.com
Email: info-de@kunzigroup.com
Tel: +49 69 661 027 000

ICELAND
Kaelitaekni Ltd.
Rauðagerði 25
108 Reykjavík
Iceland
Tel: (+354) 440 1800
www.cooltech.is

LITHUANIA
Zalivalgis.lt
Dovanu stotele UAB
Pamėnkainio g. 1
0116 Vilnius,
Lithuania
Tel: (+370) 52611011
www.zalivalgis.lt
info@zalivalgis.lt

LUXEMBOURG
Dalcó SA
Rue de Hainaut 86
6180 Courcelles
Belgium
Tel: +32 71 12 14 81
www.theblender.be

MACEDONIA
Nutri Vita
Kosturski Heroi 15
Skopje, 1000
Macedonia
Tel: +389 (0) 2.3230.777
www.NutriVita.mk
info@nutrivita.mk

MONTENEGRO
Enzita d.o.o.
Kosmajska bb
Podgorica, 81000
Montenegro
Tel: +381 (0) 65 21 550 65
www.Enzita.me
info@enzita.me

NETHERLANDS
MultiBrands Marketing
& Sales BV
Heereweg 337-A
2161 BL, Lisse
Netherlands
Tel: +31 (0) 252 241240
www.vitamixshop.nl
info@multibrands.nl

NORWAY
Lindenbaum Agenturer AB
Kobbevegen 36 B
5310 Hauglandshella
Askøy / Bergen
Norway
Tel: (+47) 91.92.04.02
www.vitamixnorge.no
info@theblenderse

POLAND
Borka Marcin Bartoszewicz
ul. Tolstoja 12c/1
58-100 Swidnica
Poland
Tel: (+48) 74 660 61 76
www.bestblender.pl
info@bestblender.pl

ROMANIA
Quark S.R.L.
Birouri, Str. Mizil 2B
Bucharest 032345
Romania
Tel: (+40) 21 345 1725
www.BeOrganic.ro
office@quark.com.ro

SERBIA
Enzita d.o.o.
Jurija Gagarina 14Z/23, IV sprat
Belville, Ljubidica
Novi Beograd
11070
Tel: +381 11 239 5612
www.Enzita.rs
info@enzita.rs

SPAIN
CONASI
Carlos V n°4 Bajos
23680 Alcalá la Real (Jaén)
Spain
Tel: (+34) 638 892 316
www.conasi.eu
info@conasi.eu
www.vitamixespana.com
info@lamejorbatidora.com

PORTUGAL
CONASI
C/Carlos V n°4 Bajos
23680 Alcalá la Real (Jaén)
Spain
Tel: (+34) 638 892 316
www.conasi.eu
info@conasi.eu

SLOVENIA
Enzita d.o.o.
Jurkova Cesta 223
Ljubljana, 1000
Slovenia
Tel: +385 (0) 99.81.59.050
www.Enzita.si
info@enzita.si

SLOVAKIA
Vitarian
Groesslingova 35
811 09 Bratislava
Slovakia
Tel: +421.2.52932868-9
vitarian@vitarian.sk

SWEDEN
Lindenbaum Agenturer AB
Hardemogatan 7
S-124 67 Bandhagen
Sweden
Tel: (+46) 08-570 347 77
www.vitamixsvolge.se
info@theblender.se

GERMANY
Künzi Deutschland
Sontraer Str 18A
60386 Frankfurt am Main
Germany
Tel: +49 69 661 027 000
www.kunzigroup.com
info-de@kunzigroup.com

AUSTRIA
Künzi Deutschland
Sontraer Str 18A
60386 Frankfurt am Main
Germany
Tel: +49 69 661 027 000
www.kunzigroup.com
info-de@kunzigroup.com

SWITZERLAND
Keimling Naturkost
Fürstentlandstrasse 96
9014 St. Gallen
Switzerland
Tel: 0800 534 654
www.keimling.ch

UNITED KINGDOM
& IRELAND
Vita-Mix Europe LTD
Meridian House
69-71 Clarendon Road
Watford
WD7 1DS
Tel: +44 (0)7748 491664
www.vitamix.co.uk

SOUTH AFRICA
Conglomus CC T/A Healthmakers
9 Hoog Street
Utrecht, 2980
Kwa-Zulu Natal
South Africa
Tel: (+27) 34 331 4824
www.healthmakers.co.za
sales@healthmakers.co.za

ISRAEL
New Horizon
4 Hatzoran St.
Netanya, 6250604
Israel
Tel: (+972) 9.9576422
www.vitamix-israel.co.il
store@newhorizon.co.il

**BAHRAIN, KUWAIT, OMAN, QATAR,
AND SAUDI ARABIA**
4Homes FZCO
PO Box 61379, Dubai UAE.
Tel: +971 4 3807611
Fax: +971 4 387612
4homes@4homes.ae
www.tavolashop.com

UNITED ARAB EMIRATES
4Homes FZCO
PO Box 61379, Dubai UAE.
Tel: +971 4 3807611
Fax: +971 4 387612
4homes@4homes.ae
www.tavolashop.com

AUSTRALIA
Fackelmann Housewares Australia
105 Vanessa Street
Kingsgrove
NSW 2208
Australia
Tel: 1800 709 714
Fax: 1800 712 704
Email: hwenquiries@fackelmann.com.au

NEW ZEALAND
Fackelmann Housewares (NZ) Limited
30 Highbrook Drive
East Tamaki
Auckland 2013
Freecall 0800 238 566
Fax 09 2654394
Email: hworders@fackelmann.co.nz

CHINA
Hunan Covinda Robotic
Technology Co., Ltd
348W Tongzipo Road,
Changsha High-tech
Development Zone,
Hunan, China
Tel: 400-660-8885
vitamix-FAQ@covinda.com
www.blender-cn.com

HONG KONG PRC
Total Nutrition Center Ltd.
Room 901-902 9/F
Kingdom Power
Commercial Building
32-36 Des Voeux Road West
Hong Kong
Tel: (+852) 2881.8270
www.tnc.com.hk

INDONESIA
PT Pacifica Mega Prima
Lindeteves Trade Ctr
Blok Ra 60 Jl. Hayam Wuruk
No. 127 Jakarta 11180
Indonesia
Tel: (+62) 21-62316978

JAPAN
Entrex Inc
2-19-1 7F Shinjuku
Shinjuku-Ku Tokyo
160-0022
Japan
Tel: (+81) 3.5368.1811
VitamixJapan@entrex.co.jp
www.vita-mix.jp

MALAYSIA
12, Jalan TP2
Taman Perindustrian UEP,
47600 Subang Jaya,
Selangor, Malaysia
Tel: +603 802 33939
services@katrinbj.com
www.katrinbj.com

PHILIPPINES
Vitanutrition Inc.
20 Lansbergh Place, 4/F
170 Tomas Morato Ave
Quezon City 1105
Philippines
Tel: (+632) 373.3038
info@vitanutrition.ph
www.vitanutrition.ph

SINGAPORE
Balanced Living PTE LTD
779 Bukit Timah Road
269758 Singapore
Tel: (+65) 6762-8029
www.balancedlivingasia.com

Katrin Bj Pte Ltd
#05-01 CES Building 69 Ubi Crescent
Singapore 408561
Tel: +65 67475845
Sales.sg@katrinbj.com.sg
www.katrinbj.com.sg

SOUTH KOREA
4F Youngwon Bldg., 23
Nonhyeon-ro 85-gil,
Gangnam-gu, Seoul, 135-924, South Korea
Tel: (+82) 2.566.2611
www.vitamixblender.co.kr
ipc@ipccltd.co.kr

TAIWAN R.O.C.
Diet-U Trading Co. Ltd.
6F No. 197 Zhong-Xiao
East Rd. Sec. 3
Taipei 106
Taiwan R.O.C.
Tel: (+866) 2.27751780
services@diet-u.com.tw
www.diet-u.com.tw

THAILAND
A.N.S. Overseas
No 2180-2182
Sukhumvit Road
Bangchak, Prakangong
Thailand 10260
Tel: (+662) 741.6388
Tel: (02) 741-6386-B
juicerthailand@yahoo.com
www.juicerthailand.com

All other locations:
Customer Support | Vitamix Corporation | 8615 Usher Rd | Cleveland, Ohio 44138-2103 USA | www.vitamix.com | Tel: +1 440 235 4840

E310

EXPLORIAN-SERIE

VM0201

HOOGWAARDIGE BLENDER



SYMBOLEN

	Waarschuwing/opgelet
	Raak NOOIT bewegende delen aan. Steek geen handen of gebruiksvoorwerpen in de container
	Gevaar voor elektrische schokken
	Gevaar voor hoge temperaturen bij het mengen van hete vloeistoffen
	Haal de stekker uit het stopcontact als de machine niet in gebruik is, voor deze wordt schoongemaakt, als er accessoires verwisseld moeten worden of vóór u onderdelen aanraakt die bewegen als de blender in gebruik is
	Bedien de blender altijd met het deksel en de afgesloten vulopening stevig vast op hun plaats
	Lees en begrijp deze gebruikershandleiding
	Dompel NIET onder in water
	Onderdelen worden warm na langdurig gebruik. RAAK DE AANDRIJVING IN DE MOTORVOET OF DE AANDRIJVING AAN DE ONDERKANT VAN DE MESSENHOUDER niet aan.
	Gebruik uw kom van 0,6 liter NIET om ingrediënten op te warmen of hete vloeistoffen in te mengen.
	Gebruik de bekercs (inclusief messen of deksels) NOOIT in de magnetron
	Aan/uit
	pulseren

TECHNISCHE SPECIFICATIES

Spanning:	220-240 V	Hoogte (met de container van 1,4 liter op de basis): 45,7 cm
Frequentie:	50 - 60 Hz	Breedte: 20,3 cm
Watts:	1000-1200 W	Diepte: 28 cm



Ga op avontuur

vitamix.com



WAARSCHUWING: Om het risico van ernstig letsel bij het gebruik van uw Vitamix®-blender te voorkomen, moeten er elementaire voorzorgsmaatregelen worden genomen, met inbegrip van het volgende. **LEES ALLE INSTRUCTIES, VOOR ZORGSMATREGELEN EN WAARSCHUWINGEN VOOR GEBRUIK VAN DE BLENDER ZORGVULDIG DOOR.**

1. Lees alle instructies door.
2. Gebruik de blender voor geen ander doel dan waarvoor het bedoeld is.
3. Dit apparaat wordt niet door kinderen gebruikt. Houd het apparaat en het snoer buiten het bereik van kinderen.
4. **WAARSCHUWING:** Om te voorkomen dat de blender per ongeluk wordt aangezet, dient u de blender voor het schoonmaken uit te schakelen en de stekker uit het stopcontact te halen.
5. **LET OP:** Om het gevaar op het onbedoeld resetten van de thermische beveiliging te vermijden, moet de stroom naar deze blender niet via een extern schakelapparaat, zoals een timer, worden aangeleverd of aangesloten zijn op een circuit dat regelmatig door de nutsvoorziening wordt in- en uitgeschakeld.
6. Om u tegen het risico van elektrische schokken te beschermen, dompel de voet van de blender dan niet onder in water of andere vloeistoffen.
7. Haal de stekker uit het stopcontact wanneer de blender niet in gebruik is, voordat u er onderdelen op vastzet of er afhaalt, en voordat u hem schoonmaakt.
8. Controleer altijd of de blender op **UIT** staat voordat u de stekker in een stopcontact steekt. Schakel de blender eerst **UIT** voordat u de stekker uit het stopcontact haalt.
9. Vermijd contact met bewegende delen.
10. Gebruik geen blenders die een beschadigde kabel of stekker hebben, of na storingen, of nadat de blender is gevallen of op enige wijze is beschadigd. Bel in dat geval onmiddellijk de klantendienst van Vitamix op +1 0800 587 0019 of +1 440 235 4840 of e-mail service@vitamix.com zodat de machine geïnspecteerd, gerepareerd, vervangen of aangepast kan worden. Indien u dit apparaat buiten de V.S. en Canada heeft gekocht, neem dan contact op met uw lokale Vitamix-dealer.
11. Er wordt mogelijk gebruik gemaakt van GFI-stroomonderbrekers (zekeringen) in uw keuken. In Amerika bevinden deze zich vaak in stopcontacten in de buurt van spoelbakken en vochtige ruimtes. Als de blender niet werkt, haal de stekker dan uit het stopcontact. Reset het stopcontact of de stroomonderbreker. Als de stroomonderbreker blijft ingeschakeld, haal de blender dan uit het stopcontact. Laat de blender 24 uur lang staan voordat u deze opnieuw probeert te gebruiken. Neem contact op met de klantenservice van Vitamix als het probleem zich blijft voordoen.
12. Wijziging of aanpassing van een deel van de blender, met inbegrip van het gebruik van niet-originele Vitamix-onderdelen, kan brand, elektrische schokken of letsel veroorzaken en uw garantie ongeldig maken.
13. Het gebruik van accessoires of hulpmiddelen die niet uitdrukkelijk als zodanig voor gebruik met deze blender door Vitamix worden toegestaan en verkocht worden, inclusief inmaakpotten, kan brand, elektrische schokken of letsel veroorzaken. Als u de blender op deze manier gebruikt, wordt uw garantie ongeldig.
14. Gebruik de blender niet buitenshuis.
15. Laat de kabel niet over de rand van de tafel of het aanrecht hangen.
16. Plaats de blender niet op of nabij een hete gaspits of elektrische kookplaat, of in of op een verwarmde oven.
17. Steek tijdens het gebruik van de blender geen vingers of voorwerpen in de kom om het risico op ernstig persoonlijk letsel of schade aan de blender te voorkomen. U kunt indien nodig

- een rubberen schraper of spatel gebruiken, maar alleen als de blender niet draait.
18. De meegeleverde tamper mag enkel worden gebruikt wanneer het hoofddeel van het deksel op de container is aangebracht.
 19. Messen zijn scherp. Reinig de messen in de container met uiterste zorg om schade te voorkomen.
 20. Om het risico op verwonding te verminderen, plaats de messen dan nooit afzonderlijk op de motorvoet tenzij zij op de Vitamix-container bevestigd zijn.
 21. Wees extra voorzichtig wanneer u tijdens onderhoud in aanraking komt met de scherpe messen, de container leeggiet of schoonmaakt.
 22. Laat geen externe voorwerpen zoals lepels, vorken, messen, of de stop van het deksel in de container achter omdat die bij het aanzetten van de blender schade aan de messen en andere onderdelen veroorzaken en letsel tot gevolg kunnen hebben.
 23. Gebruik de blender nooit als de messen beschadigd zijn.
 24. Gebruik de blender nooit als het centreerstuk verwijderd is.
 25. Gebruik de blender altijd met het deksel en de stop van de vulopening stevig vast op hun plaats. Verwijder het 2-delige deksel NOOIT terwijl de messen nog draaien. Verwijder de stop voor de vulopening enkel om ingrediënten toe te voegen en de tamper te gebruiken.
 26. Wees extra voorzichtig wanneer hete vloeistoffen of ingrediënten in de container van 2 liter worden vermengd; vrijkomende damp of stoom kan brandwonden veroorzaken. Vul de container niet tot de maximumcapaciteit. Begin altijd op de laagste snelheid, niveau 1. Houd handen en andere blootgestelde huid uit de buurt van de dekselopening om mogelijke brandwonden te voorkomen.
 27. Gebruik uw beker van 0,6 liter NIET om ingrediënten op te warmen of hete vloeistoffen in te mengen. Verwarmde ingrediënten en vloeistoffen kunnen leiden tot interne druk waardoor de kom kan barsten en letsel kan veroorzaken.
 28. Gebruik uw machine NOOIT langer dan 75 seconden achter elkaar met de beker van 0,6 liter.
 29. Als een beker warm begint aan te voelen of als er stoom begint te ontsnappen, stop dan onmiddellijk met het mengen van de ingrediënten en zet de blender uit of haal de stekker uit het stopcontact. Laat de beker en de ingrediënten afkoelen tot kamertemperatuur voordat u de messenhouder verwijderd.
 30. Wanneer u notenpasta of voedingsmiddelen op basis van olie maakt, verwerk deze dan niet langer dan één minuut nadat het mengsel in de container begint te circuleren. Als u ze langer laat blenden, kan dit oververhitting veroorzaken.
 31. Zorg ervoor dat de container of de beker en het drinkbekeropzetstuk goed op het centreerstuk zijn aangesloten en dat de aandrijving verbonden is met het onderstuk van de beker of container voordat u de machine aan zet.
 32. Zorg ervoor dat de messenbasis goed verzegeld is en draai de beker vervolgens goed vast op de messenbasis voordat u met blenden begint.
 33. Plaats het opzetstuk voor de drinkbeker nooit op de messenbasis zonder dat de beker is aangesloten.

BEWAAR DEZE INSTRUCTIES

⚠ WAARSCHUWING



Om letsel te voorkomen.

Lees en begrijp de handleiding voordat u de machine gebruikt.



BELANGRIJKE INSTRUCTIES VOOR VEILIG GEBRUIK

Dit product is uitsluitend bedoeld voor HUISHOUELIJK GEBRUIK en niet voor commerciële doeleinden.

Laat uw Vitamix-blender nooit onbewaakt achter wanneer deze in gebruik is.

Reparaties, onderhoudswerkzaamheden of vervanging van onderdelen moeten door Vitamix of een door Vitamix erkende servicevertegenwoordiger worden uitgevoerd.

KENNISGEVING: HET NIET OPVOLGEN VAN VAN DE BELANGRIJKE WAARBORGEN EN BELANGRIJKE INSTRUCTIES VOOR VEILIG GEBRUIK BETEKENT EEN MISBRUIK VAN UW VITAMIX-BLENDER WAARDOOR UW GARANTIE ONGELDIG KAN WORDEN EN BOVENDIEN ERNSTIG LETSEL KAN VEROORZAKEN.

⚠ WAARSCHUWING



Gevaar voor elektrische schokken.

Gebruik alleen een geaard stopcontact.

VERWIJDER DE AARDPENniet.

Gebruik **GEEN** adapters.

GEBRUIK GEEN verlengkabel.

Haal, voordat u de motorvoet gaat schoonmaken of als de blender niet in gebruik is, altijd de stekker uit het stopcontact.

Dompel de motorvoet nooit onder in water of andere vloeistoffen.

Als u deze instructies niet opvolgt, kan dit tot de dood of een elektrische schok leiden.



ONDERDELEN EN FUNCTIES

Legacy-Vitamix-containers - Legacy-containers (C-serie en G-serie) passen op de Explorian-motorvoet. Een beker van 0,6 liter kan gebruikt worden in combinatie met het drinkbekeropzetstuk van Vitamix. Vitamix-containers met Self-Detect passen niet op de Explorian-motorvoet. Ga naar vitamix.com voor meer informatie.

Deksel, dekselstop en tamper

- Gebruik altijd het deksel en vulopening als u de blender gebruikt.
- Gebruik de blender nooit zonder eerst te controleren dat het deksel stevig vastzit.
- Er staan markeringen op de stop van de vulopening zodat u deze kunt gebruiken als maatbeker.
- Plaats de stop via de vulopening in het deksel. Vergrendel de stop op zijn plaats door hem met de klok mee vast te draaien. Verwijder de stop door hem tegen de klok in te draaien en hem eruit te halen.
- Verwijder de stop als u de tamper wilt gebruiken of ingrediënten wilt toevoegen.

Messenschrapper- Zie Appendix 1 - Accessoires

Tamperhouder- Zie Appendix 1 - Accessoires

Motor - De motor is ontworpen om zichzelf tegen oververhitting te beschermen. Als de blender niet meteen start, controleer dan of de stekker van het apparaat in het stopcontact zit en of de aan/uit-schakelaar aan staat. Als de motor oververhit is geraakt, laat deze dan 20-45 minuten afkoelen.

Tips om te voorkomen dat uw blender overbelast raakt:

- Gebruik alleen de recepten van Vitamix terwijl u leert de blender te bedienen.
- Gebruik geen lagere of hogere snelheid dan aanbevolen in het recept.
- Mix niet langer dan aanbevolen in het recept.
- Gebruik de tamper bij het verwerken van dikkere mengsels en om ingrediënten in beweging te houden en door de messen heen te duwen.



⚠ WAARSCHUWING



Roterende messen kunnen schade veroorzaken.

Deksel en tamper zijn niet onderling inwisselbaar tussen containers van verschillende stijlen, soorten en maten. Gebruik de tamper die met uw blender werd meegeleverd.

Opmerking: Vitamix-containers met Self-Detect passen niet op de Explorian-blender.

Deksel en tamper zijn niet onderling inwisselbaar tussen containers van verschillende stijlen, soorten en maten. Gebruik de tamper die met uw blender werd meegeleverd.

Hoe bepaalt u welke tamper u moet gebruiken voor uw container?

Controleer eerst of u de juiste tamper heeft voordat u deze gebruikt tijdens het blenden. Gebruik de tamper alleen met het deksel stevig op zijn plaats en zonder dekselstop. **Een tamper die meegeleverd is bij aankoop van uw blender is altijd de juiste tamper.** Is er geen tamper meegeleverd bij aankoop van uw blender of wilt u bepalen of u een tamper die u al heeft kunt gebruiken voor uw nieuwe container? Volg dan de volgende stappen en illustraties om te bepalen welke tamper u moet gebruiken.

1. Plaats het deksel op een lege container.
2. Verwijder de dekselstop en plaats de tamper via de vulopening. De tamper moet gemakkelijk door de vulopening passen. De tamper mag niet in aanraking komen met de messen, hoe u hem ook door de container beweegt.
3. Visuele controle: **ALS DE TAMPER DE MESSEN OP WELKE MANIER DAN OOK AANRAAKT, GEBRUIK DEZE TAMPER DAN NIET MET UW CONTAINER.**
4. Als u niet de juiste tamper voor uw container heeft, neem dan contact op met de klantenservice van Vitamix voor huishoudelijk gebruik op +1 800 848 2649 of +1 440 235 4840.

48 oz. / 1,4 L

De containers van 1,4 L en 0,9 L gebruiken een tamper die ongeveer 23,5 cm lang is.

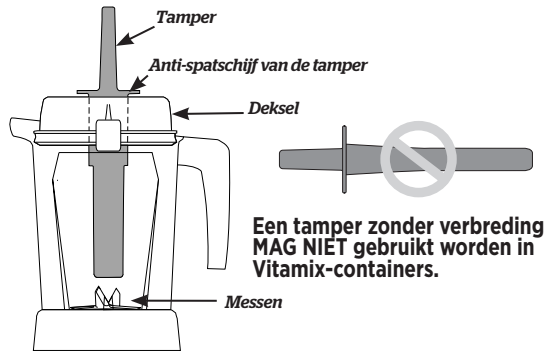

Een tamper zonder verbreding MAG NIET gebruikt worden in Vitamix-containers.

ANDERE VITAMIX-CONTAINERS EN -TAMPERS

2,0 L (HOOG)

De lage (of Low-Profile) container van 2 L gebruikt een tamper die ongeveer 28 cm lang is.

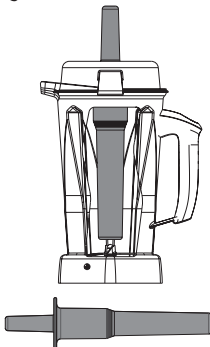

1,4 L

0,9 L

De hoge container van 2 L gebruikt een tamper die ongeveer 32 cm lang is.

De containers van 1,4 L en 0,9 L gebruiken een tamper die ongeveer 23,5 cm lang is.

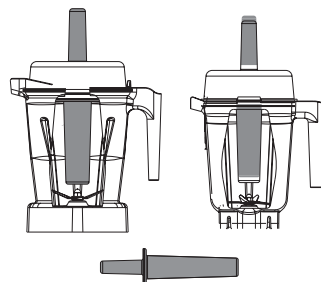

BEDIENINGSPANEEL

Aan/uit (I/O)-schakelaar – De aan/uit-schakelaar regelt de stroom naar de machine.

Variabele snelheidsknop – Met de variabele snelheidsknop kunt u de snelheid handmatig aanpassen van niveau 1 (laagst) tot 10 (hoogst).

Pulseren (⏏) – Als u deze knop indrukt, draaien de messen met de snelheid die wordt weergegeven op het bedieningspaneel.



BLENDEN

Opmerking: De beker van 0,6 liter die hier genoemd wordt is een optioneel accessoire voor Explorian-blenders. Deze wordt gebruikt in combinatie met het drinkbekeropzetstuk van Vitamix. Ga naar vitamix.com voor meer informatie. Raadpleeg de gebruikershandleiding van het drinkbekeropzetstuk voor informatie over het gebruik hiervan.

⚠ WAARSCHUWING



Om mogelijke brandwonden te voorkomen, begin dan nooit op snelheden hoger dan stand 1 te blenden wanneer u hete vloeistoffen in een grote container verwerkt.

Vrijkomende stoom, spetters of inhoud kunnen brandwonden veroorzaken. Start altijd op snelheid 1, en voer de snelheid dan langzaam op tot 10.



Gebruik uw beker van 0,6 liter NIET om ingrediënten op te warmen of hete vloeistoffen in te mengen. Verwarmde ingrediënten en vloeistoffen kunnen leiden tot interne druk waardoor de kom kan barsten en letsel kan veroorzaken.



Gebruik uw machine NOOIT langer dan 2 minuten achter elkaar met de beker van 0,6 liter en het drinkbekeropzetstuk.



Als een beker warm begint aan te voelen of als er stoom begint te ontsnappen, stop dan onmiddellijk met het mixen van de ingrediënten en schakel de blender uit of haal de stekker uit het stopcontact. Laat de beker en de ingrediënten afkoelen tot kamertemperatuur voordat u de messenhouder verwijdert.

Onderdelen worden warm na langdurig gebruik.

RAAK IN GEEN GEVAL DE AANDRIJFPUNTEN IN DE MOTORVOET OF HET drinkbekeropzetstuk aan.

Om schade of lichamelijk letsel te voorkomen, gebruik de kopjes (inclusief bladvoet of deksels) NIET in de magnetron.



1. Vul de container volgens uw recept (eerst vloeibare ingrediënten, dan droge ingrediënten, bladgroenten, fruit en groenten, en uiteindelijk ijs en bevroren ingrediënten).

BELANGRIJK! Plaats altijd het deksel op de grote container en draai de stop in de vulopening goed vast als de machine in werking is. Bedien de blender nooit zonder te controleren of het deksel en de stop stevig op hun plaats zitten.

2. Druk het deksel op zijn plaats tot de twee lipjes op de tab van de container klikken. Plaats de stop in de vulopening van het deksel. Draai de stop met de klok mee totdat hij goed vastzit.
3. Plaats de container op de motorbasis.
4. Controleer of de variabele snelheidsknop op niveau 1 staat. Druk op aan/uit om de machine aan te zetten. De messen beginnen nu te draaien.
5. Draai de variabele snelheidsknop tijdens de mixcyclus van 1 tot 10 om de snelheid van de messen te verhogen of te verlagen.
6. Draai aan het einde van de mixcyclus de variabele snelheidsknop tegen de klok in op niveau 1. Druk op aan/uit.
7. Als het mengsel niet meer ronddraait, steek dan de tamper via de vulopening in het deksel en roer tot u een 'boerend' geluid hoort. Als dit niet werkt, druk dan op de aan/uit-schakelaar om de motor te stoppen. Haal de container van de motorvoet af en gebruik een rubberen spatel om de luchtbel van de messen weg te duwen. Voeg indien nodig wat extra vloeistof toe. Plaats het deksel en de stop in de vulopening weer op hun plaats. Zet de container weer op de motorvoet en ga verder met mixen.

- Wacht na het mixen tot de messen volledig tot stilstand zijn gekomen voordat u het deksel verwijdert of de container van de motorvoet afhaalt.

Tips om te voorkomen dat uw blender overbelast raakt:

- Gebruik alleen de recepten van Vitamix terwijl u leert de blender te bedienen.
- Gebruik geen lagere of hogere snelheid dan aanbevolen in het recept.
- Mix niet langer dan aanbevolen in het recept.
- Gebruik de tamper bij het verwerken van dikkere mengsels en om ingrediënten in beweging te houden en door de messen heen te duwen.

Hoe gebruikt u de tamper?

BELANGRIJK! De anti-spatschijf (aan de bovenkant van de tamper) en het deksel zorgen ervoor dat de tamper de messen niet raakt als het deksel goed vergrendeld zit.

- Om de tamper te kunnen gebruiken tijdens het mixen mag de container voor niet meer dan tweederde vol zitten.
- Gebruik de tamper niet langer dan 30 seconden achter elkaar om oververhitting te voorkomen.
- Als het voedsel niet ronddraait, zit er misschien een luchtbel in. Verwijder voorzichtig de dekselstop en zorg dat het deksel goed vast blijft zitten. Laat de luchtbel ontsnappen door de tamper door de vulopening in het deksel te steken.
- Als u de tamper recht naar beneden houdt, kan het zijn dat de ingrediënten nog steeds niet gaan ronddraaien. Draai de tamper indien nodig naar de randen of hoeken van de container. Probeer de tamper NIET dieper de container in te duwen.

ZORG EN ONDERHOUD

VOOR HET EERSTE GEBRUIK:

1. Neem de voet met een warme, vochtige doek af en veeg daarna met een droge, zachte doek schoon. Was de container, bekert, deksels, vulopening en tamper in warm water en zeep. Spoel alle onderdelen goed af. Veeg ze vervolgens droog met een droge, zachte doek.
2. Kies een plek op het aanrecht die waterpas, droog en schoon is. Sluit de blender aan op een geaard stopcontact.

Opmerking: Uw Vitamix-container is zo ontworpen dat hij geheel gereinigd kan worden zonder dat de borgmoer of de messen verwijderd hoeven te worden. Probeer IN GEEN ENKEL GEVAL de borgmoer of de messen uit de container te halen. De container en de daarbij behorende onderdelen kunnen compleet gereinigd worden met ons reguliere reinigings- en ontsmettingsprogramma of gewoon in de vaatwasser. Gebruik uw container niet als hij beschadigd is. Neem in dat geval meteen contact op met de klantenservice van Vitamix.

Volg deze instructies als u uw container zonder vaatwasser wilt reinigen.

Voor het reinigen van de container van 1,4L:

1. Vul de container voor de helft met warm water en voeg een paar druppels afwasmiddel toe.
2. Klik of druk het complete 2-delige deksel vast op de container.
3. Druk op Start/Stop. Voer de variabele snelheid langzaam op tot 10.
4. Laat de machine gedurende 30 tot 60 seconden draaien.
5. Zet de variabele snelheidsknop terug op niveau 1. Druk op Start/Stop.
6. Spoel alle onderdelen af en laat ze uitlekken.

Voor het ontsmetten van de container van 1,4L met bleekmiddel:

1. Volg bovenstaande instructies voor reiniging.
2. Vul de container voor de helft met water en voeg 1½ theelepel vloeibaar bleekmiddel toe.
3. Klik of druk het complete 2-delige deksel vast op de container.
4. Draai de variabele snelheidsknop met de klok mee naar niveau 1.
5. Druk op Start/Stop. Voer de variabele snelheid langzaam op tot 10.
6. Laat de machine gedurende 30 tot 60 seconden draaien.
7. Zet de variabele snelheidsknop terug op niveau 1. Druk op Start/Stop.
8. Laat de oplossing nog 1½ minuut in de container zitten.
9. Giet de bleekoplossing uit de container. Laat de container aan de lucht drogen. Na het ontsmetten niet afspoelen.

Voor het ontsmetten van de container van 1,4L met azijn:

1. Volg bovenstaande instructies voor reiniging.
2. Bereid de azijnoplossing voor: verdun 475 ml azijn met 475 ml water voor een container van 1,4 liter.
3. Klik of druk het complete 2-delige deksel vast op de container.
4. Begin met snelheidsniveau 1 op het display. Druk op Start/Stop.
5. Voer de variabele snelheid langzaam op tot 10.
6. Laat de machine 2 hele minuten op niveau 10 draaien.
7. Zet de variabele snelheidsknop terug op niveau 1. Druk op Start/Stop.
8. Laat de oplossing nog 3 hele minuten in de container zitten. De azijnoplossing moet in totaal 5 minuten in contact staan met de container.
9. Giet de azijnoplossing uit de container over de binnenkant van het 2-delige deksel heen. Herhaal de ontsmettingsprocedure nogmaals (stappen 2-9).
10. Laat de container en het deksel aan de lucht drogen. Na het ontsmetten niet afspoelen. Spoel indien nodig af voor het volgende gebruik.
11. Giet de azijnoplossing uit de container. Laat de container aan de lucht drogen. Na het ontsmetten niet afspoelen.

Deksels, dekselstop, centreeerstuk, tamper, tamperhouder en messenschrapper

Alle bovenstaande onderdelen zijn vaatwasbestendig. Indien gewenst, kunnen de onderdelen in een warm sopje gewassen worden. Schoonsoelen onder stromend water en vervolgens drogen.

Motorbasis

1. Zet de blender uit en haal de stekker uit het stopcontact.

⚠ WAARSCHUWING



Om schade en letsel te voorkomen.

Om te voorkomen dat de blender per ongeluk wordt aangezet, dient u de blender voor het schoonmaken uit te schakelen en de stekker uit het stopcontact te halen.

⚠ WAARSCHUWING



Gevaar voor elektrische schokken.

Haal altijd de stekker uit het stopcontact voor u de motorbasis gaat reinigen of wanneer deze niet in gebruik is.

Dompel de motorvoet nooit onder in water of andere vloeistoffen.

Als u deze instructies niet opvolgt, kan dit tot de dood of een elektrische schok leiden.

2. Maak de buitenkant schoon met een vochtige, zachte doek of een spons die natgemaakt is in warm water met afwasmiddel. Plaats de motorvoet niet in water. Voor een grondigere reiniging kan het centreeerstuk verwijderd worden. Het centreeerstuk is vaatwasbestendig.
3. Droog alle oppervlakken onmiddellijk af en poets ze op met een zachte doek.

5 jaar garantie op het gehele apparaat

1. PRODUCTREGISTRATIE

U kunt uw product online registreren op vitamix.com/warranty of door te bellen met onze klantenservice op +1 800 848 2649 or +1 440 235 4840. Het niet registreren van uw product doet geen afbreuk aan uw garantierechten. Als u uw product echter wel registreert, zal Vitamix u beter van dienst kunnen zijn als u hulp nodig heeft.

2. WIE KAN AANSPRAAK MAKEN OP DE GARANTIE?

Deze garantie geldt alleen voor de eigenaar van deze blender, en enkel voor blenders voor eigen huishoudelijk gebruik. Deze garantie geldt niet voor producten die worden gebruikt voor commerciële, verhuur- of wederverkoopdoeleinden. Indien de blender tijdens de periode van 5 jaar van eigenaar verandert, kunt u de eigenaarsgegevens op vitamix.com bijwerken.

3. WAT VALT ONDER DE GARANTIE?

Vitamix garandeert aan de eigenaar dat als deze blender **(een 'Blender' bestaat uit een motorvoet en alle containers, deksels en tampers die er tegelijk bij gekocht zijn)** binnen 5 jaar na aankoop stuk gaat door een defect in het materiaal, door een productiefout of door slijtage als gevolg van normaal huishoudelijk gebruik, Vitamix is enkel geldig als de blender overeenkomstig de in de handleiding opgenomen gebruiksaanwijzingen van de Blender kosteloos zal repareren.

Als, naar eigen oordeel van Vitamix, de defecte Blender of een onderdeel van de Blender niet gerepareerd kan worden, kan Vitamix ervoor kiezen om ofwel (A) de Blender kosteloos te vervangen, ofwel (B) de volledige aankoop prijs te vergoeden aan de eigenaar, tenzij de eigenaar zijn voorkeur voor een van bovenstaande opties van tevoren schriftelijk aan Vitamix heeft meegedeeld.

4. WAT VALT NIET ONDER DE GARANTIE?

Deze garantie geldt niet voor blenders die commercieel of in niet-huishoudelijke toepassingen worden gebruikt. Deze garantie dekt geen cosmetische wijzigingen die niet van invloed zijn op de prestaties, zoals verkleuring of de effecten van het gebruik van schuur- of schoonmaakmiddelen, of de opbouw van voedingsresten. Deze garantie is enkel geldig als de blender overeenkomstig de in de handleiding opgenomen gebruiksaanwijzingen, waarschuwingen en veiligheidsmaatregelen wordt gebruikt en onderhouden.

Containers: Door bepaalde kruiden en specerijen in de container/beker te vernalen, kunnen er cosmetische beschadigingen aan de container/beker ontstaan en kunnen de messen sneller bot worden. Ook door restjes zand en grove, korrelige en schurende kruiden kunnen de messen sneller bot worden. Kruiden bevatten soms vluchtige oliën: deze oliën kunnen door de container/beker worden opgenomen, waardoor deze permanent verkleuren. Uw container/beker en messen vallen onder deze omstandigheden niet onder de garantie van Vitamix.

Vitamix is niet aansprakelijk voor de kosten van eventuele binnen de garantieperiode door onbevoegden aangebrachte reparaties.

REPARATIE, VERVANGING OF TERUGBETALING VAN DE AANKOOPPRIJS BETREFFEN UITSLUITEND DE KOPER EN ZIJN DE ENIGE AANSPRAKELIJKHEID VAN VITAMIX ONDER DEZE GARANTIE. GEEN ENKELE WERKNEMER OF VERTEGENWOORDIGER VAN VITAMIX IS GEMACHTIGD OM ENIGE EXTRA GARANTIE TE GEVEN OF WIJZIGINGEN IN DEZE GARANTIE AAN TE BRENGEN DIE BINDEND KUNNEN ZIJN VOOR VITAMIX. DE KOPER MOET DAAROM NIET VERTROUWEN OP EVENTUELE AANVULLENDE VERKLARINGEN DOOR EEN WERKNEMER OF VERTEGENWOORDIGER VAN VITAMIX. IN GEEN ENKEL GEVAL KAN VITAMIX, OP BASIS VAN CONTRACT, VERGOEDING, GARANTIE, ONRECHTMATIGE DAAD (INCLUSIEF NALATIGHEID), STRIKTE AANSPRAKELIJKHEID OF ANDERSZINS, AANSPRAKELIJK WORDEN GEHOUDEN VOOR ENIGE SPECIALE, INDIRECTE, INCIDENTELE OF GEVOLGSCHADE, MET INBEGRIJF VAN, EN ZONDER BEPERKING, WINSTDERIVING OF VERLIES VAN INKOMSTEN.

Sommige Amerikaanse staten staan geen beperkingen toe op garanties. In deze staten, kunnen bovenstaande beperkingen niet op u van toepassing zijn. Buiten de VS en Canada zijn andere garanties van toepassing.

5. OP WELKE GRONDEN KOMT DEZE GARANTIE TE VERVALLEN?

Deze garantie wordt ongeldig als de blender verkeerd, onredelijk of onzorgvuldig wordt gebruikt, er wijzigingen in worden aangebracht, als de blender wordt blootgesteld aan abnormale of extreme omstandigheden of als de bedieningsinstructies in deze handleiding niet juist worden opgevolgd.

De garantie wordt ook ongeldig als iemand anders dan Vitamix of een door Vitamix erkende dienstverlener reparaties aan de Blender of een onderdeel van de Blender heeft uitgevoerd of als een onderdeel van een Blender onder deze garantie wordt gebruikt in combinatie met een motorbasis of een container die niet uitdrukkelijk is goedgekeurd door Vitamix.

6. HOE VERKRIJG IK EEN RETOURAUTORISATIE ONDER DEZE GARANTIE?

Als uw blender onderhouden of gerepareerd moet worden, bel dan met de klantenservice van Vitamix op +1 800 848 2649 of +1 440 235 4840. U wordt dan gevraagd om de datum van aankoop en het bewijs van aankoop te laten zien voor elke blender die niet geregistreerd is bij Vitamix. Voor blenders die onder deze Garantie vallen, ontvangt u een retourautorisatienummer, actuele leveringsinstructies en een prepaid retourlabel. Vitamix betaalt de standaardverzendkosten voor het retourneren van een Blender voor onderhoud en reparaties onder deze garantie en voor het retourneren van de blender aan u na dit onderhoud of deze reparatie. De koper is zelf verantwoordelijk voor eventuele speciale leveringskosten. In de VS en Canada wordt deze garantie rechtstreeks voldaan via de Vita-Mix Corporation.

Verenigde Staten

Vita-Mix Corporation
8615 Usher Road
Cleveland, Ohio 44138-2199
+1 800 848 2649
service@vitamix.com

Canada

Vita-Mix Corporation
200-1701 Shepherd Street East
Windsor, Ontario N8Y 4Y5
+1 800 848 2649
service@vitamix.com

U wordt geacht het geretoureerde product bij ontvangst 'zoals het is' te hebben aanvaard tenzij u Vitamix binnen 48 uur na levering op de hoogte heeft gebracht van eventuele problemen zoals transportschade.

INTERNATIONALE CONTACTADRESSEN

BELGIUM
Dalco SA
Rue de Hainaut 86
6180 Courcelles
Belgium
Tel: +32 71 12 14 81
www.theblender.be

BOSNIA & HERZEGOVINA
Enzita d.o.o.
Pave Radana br. 15
Banja Luka, 78000
Bosnia and Herzegovina
Tel: +387 (0) 66 117 188
www.Enzita.ba
info@enzita.ba

CROATIA
Enzita d.o.o.
Avenija Dubrovnik 15
Zagrebački velesajam
(Kinezi paviljon)
Zagreb, 10020
Croatia
Tel: +385 (0) 99 81 59 050
www.Enzita.hr
info@enzita.hr

CZECH REPUBLIC
Tramant s.r.o.
Kaprova 42/14
11000 Praha 1
Czech Republic
Tel: +420 773.777.000
www.atranet.cz

DENMARK
LifeForce ApS
Georg Jensens Vej 6E
8600 Silkeborg
Denmark
Tel: (+45) 42 78 32 76
www.lifeforce.dk
info@lifeforce.dk
www.highnlife.dk

FRANCE
Wismer S.A.
Zone Inova 3000 - allée n°5
88150 Thaon les Vosges
France
Tel: +33 (0)3.29.82.2771
www.wismer.fr
contact@wismer.fr

FINLAND
Lindenbaum Agenturer AB
Fredrika Runebergin katu 26
06100 Porvoo
Finland
Tel: (+358) 400 549 969
www.vitamixsuomi.fi
info@vitamixsuomi.fi

ITALY
KUNZI S.p.a.
Via L. Ariosto, 19
I - 20091 Bresso (MI)
Italy
Tel: (+39) 02.61.45.161
Fax: (+39) 02.66.500.553
www.kunzi.it
info@kunzi.it

EASTERN EUROPE
Kunzi Deutschland
Sontraer Str 18A
60386 Frankfurt am Main
Germany
Website: www.kunzigroup.com
Email: info-de@kunzigroup.com
Tel: +49 69 661 027 000

ICELAND
Kaelitaekni Ltd.
Rauðagerði 25
108 Reykjavík
Iceland
Tel: (+354) 440 1800
www.cooltech.is

LITHUANIA
Zalivaigis.lt
Dovanu stotele UAB
Pamėnkainio g. 1
0116 Vilnius,
Lithuania
Tel: (+370) 52611011
www.zalivaigis.lt
info@zalivaigis.lt

LUXEMBOURG
Dalco SA
Rue de Hainaut 86
6180 Courcelles
Belgium
Tel: +32 71 12 14 81
www.theblender.be

MACEDONIA
Nutri Vita
Kosturski Heroi 15
Skopje, 1000
Macedonia
Tel: +389 (0) 2.3230.777
www.NutriVita.mk
info@nutrivita.mk

MONTENEGRO
Enzita d.o.o.
Kosmajska bb
Podgorica, 81000
Montenegro
Tel: +381 (0) 65 21 550 65
www.Enzita.me
info@enzita.me

NETHERLANDS
MultiBrands Marketing
& Sales BV
Heereweg 337-A
2161 BL, Lisse
Netherlands
Tel: +31 (0) 252 241240
www.vitamixshop.nl
info@multibrands.nl

NORWAY
Lindenbaum Agenturer AB
Kobbevegen 36 B
5310 Hauglandshella
Askøy / Bergen
Norway
Tel: (+47) 91.92.04.02
www.vitamixnorge.no
info@theblenderse

POLAND
Borka Marcin Bartoszewicz
ul. Tolstoja 12c/1
58-100 Swidnica
Poland
Tel: (+48) 74 660 61 76
www.bestblender.pl
info@bestblender.pl

ROMANIA
Quark S.R.L.
Birouri, Str. Mizil 2B
Bucharest 032345
Romania
Tel: (+40) 21 345 1725
www.BeOrganic.ro
office@quark.com.ro

SERBIA
Enzita d.o.o.
Jurija Gagarina 14Z/23, IV sprat
Bevilille, Ljubidica
Novi Beograd
11070
Tel: +381 11 239 5612
www.Enzita.rs
info@enzita.rs

SPAIN
CONASI
Carlos V n°4 Bajos
23680 Alcalá la Real (Jaén)
Spain
Tel: (+34) 638 892 316
www.conasi.eu
info@conasi.eu
www.vitamixspana.com
info@lamejorbatidora.com

PORTUGAL
CONASI
C/Carlos V n°4 Bajos
23680 Alcalá la Real (Jaén)
Spain
Tel: (+34) 638 892 316
www.conasi.eu
info@conasi.eu

SLOVENIA
Enzita d.o.o.
Jurkova Cesta 223
Ljubljana, 1000
Slovenia
Tel: +385 (0) 99.81.59.050
www.Enzita.si
info@enzita.si

SLOVAKIA
Vitarian
Groesslingova 35
811 09 Bratislava
Slovakia
Tel: +421.2.52932868-9
vitarian@vitarian.sk

SWEDEN
Lindenbaum Agenturer AB
Hardemogatan 7
S-124 67 Bandhagen
Sweden
Tel: (+46) 08-570 347 77
www.vitamixsvelge.se
info@theblender.se

GERMANY
Kunzi Deutschland
Sontraer Str 18A
60386 Frankfurt am Main
Germany
Tel: +49 69 661 027 000
www.kunzigroup.com
info-de@kunzigroup.com

AUSTRIA
Kunzi Deutschland
Sontraer Str 18A
60386 Frankfurt am Main
Germany
Tel: +49 69 661 027 000
www.kunzigroup.com
info-de@kunzigroup.com

SWITZERLAND
Keimling Naturkost
Fürstentlandstrasse 96
9014 St. Gallen
Switzerland
Tel: 0800 534 654
www.keimling.ch

UNITED KINGDOM
& IRELAND
Vita-Mix Europe LTD
Meridian House
69-71 Clarendon Road
Watford
WD7 1DS
Tel: +44 (0)7748 491664
www.vitamix.co.uk

SOUTH AFRICA
Conglomer CC T/A Healthmakers
9 Hoog Street
Utrecht, 2980
Kwa-Zulu Natal
South Africa
Tel: (+27) 34 331 4824
www.healthmakers.co.za
sales@healthmakers.co.za

ISRAEL
New Horizon
4 Hatzoran St.
Netanya, 6250604
Israel
Tel: (+972) 9.9576422
www.vitamix-israel.co.il
store@newhorizon.co.il

**BAHRAIN, KUWAIT, OMAN, QATAR,
AND SAUDI ARABIA**
4Homes FZCO
PO Box 61379, Dubai UAE.
Tel: +971 4 3807611
Fax: +971 4 387612
4homes@4homes.ae
www.tavolashop.com

UNITED ARAB EMIRATES
4Homes FZCO
PO Box 61379, Dubai UAE.
Tel: +971 4 3807611
Fax: +971 4 387612
4homes@4homes.ae
www.tavolashop.com

AUSTRALIA
Fackelmann Housewares Australia
105 Vanessa Street
Kingsgrove
NSW 2208
Australia
Tel: 1800 709 714
Fax: 1800 712 704
Email: hwenquiries@fackelmann.com.au

NEW ZEALAND
Fackelmann Housewares (NZ) Limited
30 Highbrook Drive
East Tamaki
Auckland 2013
Freecall 0800 238 566
Fax 09 2654394
Email: hworders@fackelmann.co.nz

CHINA
Hunan Covinda Robotic
Technology Co., Ltd
348W Tongzipo Road,
Changsha High-tech
Development Zone,
Hunan, China
Tel: 400-660-8885
vitamix-FAQ@covinda.com
www.blender-cn.com

HONG KONG PRC
Total Nutrition Center Ltd.
Room 901-902 9/F
Kingdom Power
Commercial Building
32-36 Des Voeux Road West
Hong Kong
Tel: (+852) 2881.8270
www.tnc.com.hk

INDONESIA
PT Pacifica Mega Prima
Lindeteves Trade Ctr
Blok Ra 60 Jl. Hayam Wuruk
No. 127 Jakarta 11180
Indonesia
Tel: (+62) 21-62316978

JAPAN
Entrex Inc
2-19-1 7F Shinjuku
Shinjuku-Ku Tokyo
160-0022
Japan
Tel: (+81) 3.5368.1811
Vitamixjapan@entrex.co.jp
www.vita-mix.jp

MALAYSIA
12, Jalan TP2
Taman Perindustrian UEP,
47600 Subang Jaya,
Selangor, Malaysia
Tel: +603 802 33939
services@katrinbj.com
www.katrinbj.com

PHILIPPINES
Vitanutrition Inc.
20 Lansbergh Place, 4/F
170 Tomas Morato Ave
Quezon City 1103
Philippines
Tel: (+632) 373.3038
info@vitanutrition.ph
www.vitanutrition.ph

SINGAPORE
Balanced Living PTE LTD
779 Bukit Timah Road
269758 Singapore
Tel: (+65) 6762-8029
www.balancedlivingasia.com

Katrin Bj Pte Ltd
#05-01 CES Building 69 Ubi Crescent
Singapore 408561
Tel: +65 67475845
Sales_SG@katrinbj.com.sg
www.katrinbj.com.sg

SOUTH KOREA
4F Youngwon Bldg., 23
Nonhyeon-ro 85-gil,
Gangnam-gu, Seoul, 135-924, South Korea
Tel: (+82) 2.566.2611
www.vitamixblender.co.kr
ipc@ipicld.co.kr

TAIWAN R.O.C.
Diet-U Trading Co. Ltd.
6F No. 197 Zhong-Xiao
East Rd. Sec. 3
Taipei 106
Taiwan R.O.C.
Tel: (+866) 2.27751780
services@diet-u.com.tw
www.diet-u.com.tw

THAILAND
A.N.S. Overseas
No 2180-2182
Sukhumvit Road
Bangchak, Prakangong
Thailand 10260
Tel: (+662) 741.6388
Tel: (02) 741-6386-B
juicerthailand@yahoo.com
www.juicerthailand.com

All other locations:
Customer Support | Vitamix Corporation | 8615 Usher Rd | Cleveland, Ohio 44138-2103 USA | www.vitamix.com | Tel: +1 440 235 4840

E310

EXPLORIAN-SARJA

VM0201



HUIPPUTEHOKAS TEHOSEKOITIN

SYMBOLIT

	Varoitus ja huomio
	ÄLÄ KOSKAAN koske liikkuviin osiin. Älä laita käsiä tai ruokailuvälineitä kannuun.
	Sähköiskun vaara
	Korkea lämpötila, kun sekoitetaan kuumia nesteitä.
	Irrota laite verkkovirrasta, kun sitä ei käytetä, kun sitä puhdistetaan, kun sen lisälaitteita vaihdetaan tai sen käytön aikana liikkuviin osiin kosketaan.
	Käytä laitetta vain, kun kansi ja kannen tulppa ovat paikoillaan.
	Lue ja ymmärrä käyttöopas.
	ÄLÄ upota laitetta veteen.
	Osat kuumenevat pitkäaikaisessa käytössä. ÄLÄ kosketa sekoitusosan vetopyörää tai teräosan vetouraa
	ÄLÄ käytä 0,6 litran kuppia aineiden lämmittämiseen tai kuumien nesteiden sekoittamiseen.
	ÄLÄ laita astioita (mukaan lukien teräosa ja kannet) mikroaaltouuniin.
	Virtakytkin
	Pulssi

TEKNISET TIEDOT

Jännite:	220-240 V	Korkeus (kun 1,4 litran astia on alustalla): 46 cm
Taajuus:	50 - 60 Hz	Leveys: 20 cm
Watts:	1000-1200 W	Syvyys: 28 cm



Aloita seikkailusi

vitamix.com

TURVALLISTA KÄYTTÖÄ KOSKEVIA TÄRKEITÄ OHJEITA



VAROITUS Välttääksesi vakavien vammojen vaaran käyttäessäsi Vitamix®-tehosekoitinta, noudata seuraavia perusvaroitoimia. **LUE KAIKKI OHJEET, VAROITIMENPITEET JA VAROITUKSET ENNEN TEHOSEKOITTIMEN KÄYTTÖÄ.**

1. Lue kaikki ohjeet.
2. Käytä tehosekoitinta vain sille tarkoitettuun käyttötarkoitukseen.
3. Lapset eivät saa käyttää laitetta. Pidä laite ja sen johtolasten ulottumattomissa. tahaton käynnistyminen katkaisemalla virta ja irrottamalla pistoke pistorasiasta ennen puhdistusta.
4. HUOMIO: Lämpötilakytkimen tahattoman nollauksen aiheuttaman vaaran välttämiseksi älä kytke tätä tehosekoitinta ulkoiseen virtakytkinlaitteeseen, kuten ajastimeen, tai virtapiiriin, joka kytketty säännöllisesti päälle ja pois.
5. Älä laita tehosekoittimen runkoa veteen tai muuhun nesteeseen, sillä se voi aiheuttaa sähköiskun.
6. Irrota pistoke pistorasiasta, kun laitetta ei käytetä, ennen kuin siihen liitetään tai siitä poistetaan osia ja ennen puhdistamista.
7. Tarkista aina, että tehosekoittimen virta on sammutettu, ennen kuin kytket pistokkeen pistorasiaan. Irrota tehosekoitin verkkovirrasta kytkemällä se ensin pois päältä ja irrottamalla sitten pistoke pistorasiasta.
8. Vältä liikkuvien osien koskettamista.
9. Älä käytä tehosekoitinta, jos sen johto tai pistoke ovat vaurioituneet tai jos tehosekoittimessa on ollut häiriöitä tai se on pudonnut tai vaurioitunut jollain tavalla. Soita välittömästi Vitamix-asiakaspalveluun numeroon +1 800 587 0019 tai +1 440 235 4840 tai lähetä sähköpostia osoitteeseen service@vitamix.com, jos laitetta on tutkittava, korjattava tai säädettävä tai jos se on vaihdettava. Jos laite on hankittu muualta kuin Yhdysvalloista tai Kanadasta, ota yhteys paikalliseen Vitamix-jälleenmyyjään.
10. Keittiössäsi voi olla vikavirtasuojakytkimiä. Yleensä ne ovat pistorasioissa lähellä keittiöaltaita. Jos tehosekoitin ei toimi, irrota virtajohto. Nollaa pistorasia tai vikavirtasuojakytkin. Jos kytkin laukeaa edelleen, irrota tehosekoitin pistorasiasta. Odota 24 tuntia ennen kuin yrität käyttää tehosekoitinta uudelleen. Jos ongelma jatkuu, ota yhteys Vitamix-asiakaspalveluun.
11. Tehosekoittimen osien muuttaminen tai muokkaaminen sekä muiden kuin Vitamixin valtuuttamien aitojen varaosien käyttäminen voi aiheuttaa tulipalon, sähköiskun tai loukkaantumisen ja mitätöi takuun.
12. Jos tämän tehosekoittimen kanssa käytetään lisälaitteita, kuten säilöntäastoita, joita Vitamix ei ole nimenomaisesti valtuuttanut tai myynyt, seurauksena voi olla tulipalo, sähköisku tai loukkaantuminen. Tällainen käyttö mitätöi takuun.
13. Älä käytä ulkotiloissa.
14. Älä anna virtajohdon roikkua pöydän tai pöytätason reunalta.
15. Älä laita laitetta kuuman kaasu- tai sähköhellan päälle tai lähelle tai lämmitettyyn uuniin.
16. Älä laita käsiä tai keittiövälineitä

- sekoitusastiaan sekoittamisen aikana, sillä tämä voi aiheuttaa vakavan loukkaantumisen tai vaurioittaa tehosekoitinta. Kumikaavinta tai lastaa voidaan käyttää, mutta vain tehosekoittimen ollessa sammutettuna.
17. Käytä sekoitussauvaa vain kannen ollessa paikoillaan.
 18. Terät ovat teräviä. Vältä loukkaantumisia olemalla erittäin varovainen, kun puhdistat astiaa teräkokoospanon ympäriltä.
 19. Voit vähentää loukkaumisriskiä asettamalla teräkokoospanon moottoriosaan vain Vitamix-astiaan koottuna.
 20. Ole varovainen, kun käsittelet teräviä leikkuuteriä tai tyhjennät tai puhdistat sekoitusastiaa.
 21. Älä jätä vieraita esineitä, kuten lusikoita, haarukoita, veitsiä tai kannen tulppaa sekoitusastiaan, sillä ne vahingoittavat teriä ja muita osia, kun tehosekoitin käynnistetään. Ne voivat myös aiheuttaa loukkaantumisen.
 22. Älä koskaan yritä käyttää laitetta, jos terät ovat vahingoittuneet.
 23. Älä koskaan yritä käyttää laitetta, kun keskityspehmike on irrotettu.
 24. Käytä tehosekoitinta vain, kun kansi ja kannen tulppa ovat tiukasti paikoillaan. ÄLÄ irrota kaksiosaista kantta, kun terät pyörivät. Irrota kannen tulppa vain, kun lisäät ainesosia tai käytät sekoitussauvaa.
 25. Ole varovainen, kun sekoitat kuumia nesteitä tai aineksia 1,9 litran astiassa. Roiskeet tai kuuma höyry voivat aiheuttaa palovammoja. Älä täytä astiaa enimmäistäyttömäärään saakka. Aloita sekoittaminen aina pienimmällä nopeudella 1. Vältä palovammoja pitämällä kädet ja paljas iho poissa kannen läheltä.
 26. ÄLÄ käytä 0,6 litran kuppia ainesten lämmittämiseen tai kuumien nesteiden sekoittamiseen. Lämmitetyt ainesosat ja nesteet saattavat aiheuttaa painetta, joka voi rikkoa kupin tai astian ja aiheuttaa loukkaantumisen.
 27. ÄLÄ käytä laitetta yhtäjaksoisesti pidempään kuin 75 sekuntia 0,6 litran kupin kanssa.
 28. Jos astia alkaa tuntua lämpimältä tai jos siitä vapautuu höyryä tai painetta, lopeta sekoittaminen välittömästi ja sammuta tehosekoitin tai irrota se pistorasiasta. Anna astian ja ainesten jäähtyä huoneenlämpöiseksi ennen teräosan irrottamista.
 29. Kun valmistat pähkinävoita tai öljypohjaisia ruokia, älä sekoita yli minuuttia sen jälkeen, kun seos alkaa pyöriä sekoitusastiassa. Jos laitetta käytetään pitkiä aikoja, se voi ylikuumentua.
 30. Varmista ennen käyttöä, että astia ja astian sovitin ovat kunnolla keskityspehmikkeen päällä niin, että vetoura ja vetopyörä ovat kiinni toisissaan.
 31. Käytä aina teräosan tiivistettä, ja kiristä astia kunnolla kiinni teräosaan ennen sekoittamista.
 32. Älä koskaan kiinnitä kupin sovitinta teräosaan ilman, että kuppi on kiinnitetty.

SÄILYTÄ NÄMÄ OHJEET

⚠ VAROITUS		
	<p>Loukkaantumisten välttämiseksi.</p> <p>Lue käyttöopas huolellisesti ennen tämän laitteen käyttöä.</p>	

TURVALLISTA KÄYTTÖÄ KOSKEVIA TÄRKEITÄ OHJEITA

Tämä tuote on tarkoitettu vain KOTITALOUSKÄYTTÖÖN. Sitä ei ole tarkoitettu kaupallista käyttöä varten.

Älä jätä Vitamix-tehosekoitinta valvomatta, kun se on käynnissä.

Vain Vitamix tai Vitamixin valtuuttama huoltoliike saa korjata tai huoltaa laitetta tai vaihtaa sen osia.

HUOMAUTUS: NÄIDEN TÄRKEIDEN VAROIMIEN JA TURVALLISTA KÄYTTÖÄ KOSKEVIEN OHJEIDEN NOUDATTAMATTA JÄTTÄMINEN ON VITAMIX-TEHOSEKOITTIMEN VÄÄRINKÄYTTÖÄ, JOKA VOI MITÄTÖIDÄ TAKUUN JA AIHEUTTAA VAKAVAN LOUKKAANTUMISISKIN.

⚠ VAROITUS



Sähköiskun vaara.

Käytä vain maadoitettua pistorasiaa.

ÄLÄ poista maadoitusta.

ÄLÄ käytä sovittinta.

ÄLÄ käytä jatkojohtoa.

Irrota aina virtajohto ennen moottoriosan puhdistamista tai kun laitetta ei käytetä.

Älä laita moottoriosaa veteen tai muuhun nesteeseen.

Ohjeiden noudattamatta jättäminen voi aiheuttaa kuoleman tai sähköiskun.



OSAT JA OMINAISUUDET

Vanhat Vitamix-astiat – Vanhat (C-sarjan ja G-sarjan) astiat toimivat Explorian-tehosekoittimen rungossa. 0,6 litran kuppia voidaan käyttää yhdessä Vitamix-kupinsovittimen kanssa. Vitamix Self-Detect -astiat eivät ole yhteensopivia Explorian-tehosekoittimen kanssa. Katso lisätietoja sivulta vitamix.com.

Kansi, kannen tulppa ja sekoitussauva

- Käytä tehosekoitinta vain kannen ja kannen tulpan ollessa paikoillaan.
- Varmista aina ennen laitteen käyttöä, että kansi on kunnolla kiinni ja paikoillaan.
- Kannen tulpassa on mittamerkin, joten sitä voi käyttää mittauskuppina.
- Aseta kannen tulppa sille tarkoitettuun aukkoon. Kiinnitä tulppa paikalleen kääntämällä sitä myötäpäivään. Irrota se kääntämällä vastapäivään ja nostamalla.
- Irrota kannen tulppa, kun haluat käyttää sekoitussauvaa tai lisätä sekoitusastiaan aineksia.

Teräkaavin – Katso liite 1 – Lisäosat

Sekoitussauvan pidike – Katso liite 1 – Lisäosat

Moottori – Moottori on suunniteltu suojaamaan itseään ylikuumentumiselta. Jos tehosekoitin ei käynnisty heti, varmista, että siihen on kytketty virta ja virtakytkin on On-asennossa. Jos moottori on ylikuumentunut, anna sen jäähtyä 20–45 minuutin ajan.

Vinkkejä tehosekoittimen yliormittumisen estämiseksi:

- Käytä vain Vitamix-reseptejä, kun opettelet käyttämään tehosekoitinta.
- Älä sekoita reseptejä suositeltua pienemmillä tai suuremmilla nopeuksilla.
- Älä sekoita reseptien sekoituksia suositeltua pidempään.
- Käsittele paksummat sekoitukset sekoitussauvalla ja varmista, että ainekset liikkuvat terien ympärillä ja niiden läpi.



TÄRKEÄÄ! TUTUSTU VITAMIX-SEKOITUSASTIAN, -KANNEN JA -SEKOITUSSAUVAN TOIMINTAAN

⚠ HUOMIO



Pyörivät terät voivat aiheuttaa vammoja.

Tiettyyn sekoitusastiaan tarkoitettuja kansiä ja sekoitussauvoja ei saa käyttää erityyppisten tai erikokoisten sekoitusastioiden kanssa. Käytä tehosekoittimen mukana toimitettua sekoitussauvaa.

Huomaa: Vitamix Self-Detect -sekoitusastiat eivät ole yhteensopivia Explorian-tehosekoittimen kanssa.

Tiettyyn sekoitusastiaan tarkoitettuja kansiä ja sekoitussauvoja ei saa käyttää erityyppisten tai erikokoisten sekoitusastioiden kanssa. Käytä tehosekoittimen mukana toimitettua sekoitussauvaa ja kannta.

Miten määritetään, mitä sekoitussauvaa sekoitusastian kanssa käytetään

Varmista ennen sekoitussauvan käyttöä, että käytössäsi on varmasti oikea sekoitussauva. Käytä sauvaa vain, kun kansi on lukittu tiukasti paikoilleen ja kannen tulppa on irrotettu. **Jos tehosekoittimesi kanssa tuli sekoitussauva, on tämä oikea sekoitussauva.** Jos tehosekoittimesi mukana ei tullut sekoitussauvaa tai haluat selvittää voitko käyttää jo omistamaasi sekoitussauvaa uuden sekoitusastian kanssa, määritä näiden vaiheiden ja kuvien avulla, mikä on astiallesi sopiva sekoitussauva.

1. Aseta kansi tyhjiään sekoitusastiaan.
2. Irrota kannen tulppa ja aseta sekoitussauva aukon läpi sekoitusastiaan. Sekoitussauvan pitäisi sopia aukkoon helposti. Sekoitussauvan ei pitäisi koskea teriä missään vaiheessa vaikka liikuttelet sitä astiassa.
3. Tarkista silmämääräisesti: **ÄLÄ KÄYTÄ SEKOITUSSAUVA AASTIAN KANSSA, JOS SEKOITUSSAUVA KOSKETTAA TERIÄ MISSÄ TAHANSA KULMASSA.**
4. Ota yhteyttä Vitamixin asiakaspalveluun numerossa 1 800 848 2649 tai 1 440 235 4840, jos sinulla ei ole oikeanlaista sekoitussauvaa.

48 oz. / 1,4 L

1,4 litran ja 0,9 litran sekoitusastiassa käytetään sekoitussauvaa, joka on noin 25 cm pitkä.

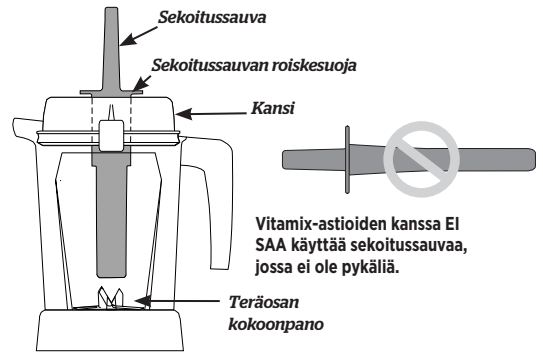

Vitamix-astioiden kanssa EI SAA käyttää sekoitussauvaa, jossa ei ole pykälää.

MUUT VITAMIX-SEKOITUSASTIAT JA -SEKOITUSSAUVAT

2,0 litran **matalassa** sekoitusastiassa käytetään sekoitussauvaa, joka on noin 28 cm pitkä.

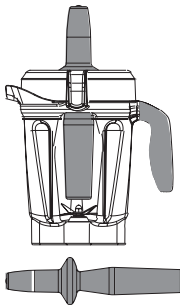

2,0 litran **korkeassa** sekoitusastiassa käytetään sekoitussauvaa, joka on noin 32 cm pitkä.

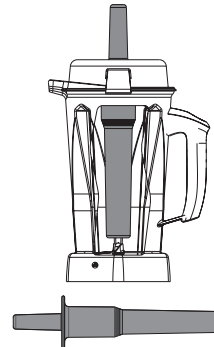

OHJAUSPANEELI

Virtakytkin (I/O) - Virtakytkimellä säädetään laitteeseen tulevaa virtaa.

Nopeussäädin - Nopeussäätimellä voit valita nopeuden asteikolla 1 (hitain) - 10 (nopein).

Pulssi  - Tätä painiketta painettaessa terät pyörivät ohjauspaneelissa näkyvällä nopeudella.



SEKOITTAMINEN

Huomio: Tässä mainittu 0,6 litran kuppi on ylimääräinen lisäosa Explorian-tehosekoittimeen, ja sitä käytetään yhdessä Vitamix-kupinsovittimen kanssa. Lisätietoja saat sivustolta vitamix.com. Lisätietoja käytöstä saat kupinsovittimen käyttöohjeesta.

VAROITUS



Jotta vältät mahdolliset palovammat, älä koskaan käynnistä laitetta yli 1:n nopeusasetuksella, kun käsittelet kuumia nesteitä suuressa astiassa.

Nouseva höyry, roiskeet tai ainekset voivat aiheuttaa palovammoja. Aloita aina nopeudella 1 ja nosta sitten hitaasti nopeuteen 10.



ÄLÄ käytä 0,6 litran kuppia aineiden lämmittämiseen tai kuumien nesteiden sekoittamiseen. Lämmitetyt ainesosat ja nesteet saattavat aiheuttaa painetta, joka voi rikkoa kupin tai astian ja aiheuttaa loukkaantumisen.



ÄLÄ käytä laitetta yhtäjaksoisesti pidempään kuin 2 minuuttia 0,6 litran kupin ja kupinsovittimen kanssa.

Jos astia alkaa tuntua lämpimältä tai jos siitä vapautuu höyryä tai painetta, lopeta sekoittaminen välittömästi ja sammuta tehosekoitin tai irrota se pistorasiasta. Anna astian ja aineiden jäähtyä huoneenlämpöiseksi ennen teräosan irrottamista.



Osat kuumenevat pitkäaikaisessa käytössä.

ÄLÄ koske tehosekoittimen rungon vetopyörään taikupinsovittimen vetouraan.

Vaurioiden ja loukkaantumisen välttämiseksi ÄLÄ laita astioita (mukaan lukien teräosa ja kannet) mikroaaltouuniin.



1. Täytä sekoitusastia reseptissä olevien ohjeiden mukaisesti (nesteet ensin, sitten kuivat aineet, salaattit, hedelmät ja kasvikset ja lopuksi jää ja jäiset ainesosat).

TÄRKEÄÄ! Käytä suuressa astiassa aina kantta ja kannen tulppaa, kun laite on käynnissä. Varmista aina ennen laitteen käyttöä, että kansi ja kannen tulppa ovat liiassa kiinni ja paikoillaan.

2. Paina kantta alas, kunnes kaksi liuskaa napsahtaa sekoitusastian reunaan. Kiinnitä kannen tulppa paikalleen kääntämällä sitä myötäpäivään.
3. Aseta sekoitusastia runkoon.
4. Katso nopeussäädintä. Varmista, että nopeussäädin on asennossa 1. Käynnistä laite virtakytkimestä. Terät alkavat pyöriä.
5. Voit pienentää tai suurentaa terien nopeutta kääntämällä nopeussäädintä välillä 1-10 sekoituksen aikana.
6. Käännä sekoituksen lopuksi nopeussäädintä vastapäivään nopeudelle 1. Paina virtakytkintä.
7. Aseta sekoitussauva kannen tulpan läpi ja sekoita, kunnes seos pulpahtaa. Jos tämä ei auta, pysäytä moottori

painamalla virtakytkintä. Irrota sekoitusastia tehosekoittimen rungosta ja painele ilmakuplaa pois terien luota kumilastalla. Lisää nestettä tarvittaessa. Laita kansi ja kannen tulppa takaisin paikoilleen. Aseta astia takaisin tehosekoittimen runkoon ja jatka sekoittamista.

8. Odota sekoittamisen jälkeen, että terät ovat kokonaan pysähtyneet, ennen kuin irrotat kannta tai irrotat sekoitusastian rungosta.

Vinkkejä tehosekoittimen ylikuormittumisen estämiseksi:

- Käytä vain Vitamix-reseptejä, kun opettelet käyttämään tehosekoitinta.
- Älä sekoita reseptejä suositeltua pienemmillä tai suuremmilla nopeuksilla.
- Älä sekoita reseptien sekoituksia suositeltua pidempään.
- Käsittele paksummat sekoitukset sekoitussavulla ja varmista, että ainekset liikkuvat terien ympärillä ja niiden läpi.

Sekoitussauvan käyttö:

TÄRKEÄÄ! Roiskesuoja (sekoitussauvan yläosassa) ja kansi estävät sekoitussauvaa osumasta teriin, kun kansi on kiinnitetty ja lukittu oikein paikoilleen.

- Sekoitusastia saa olla vain kaksi kolmasosaa täynnä, kun sekoitussauvaa käytetään sekoituksen aikana.
- Välttääksesi ylikuumenemisen ÄLÄ käytä sekoitussauvaa yli 30 sekuntia kerrallaan sekoituksen aikana.
- Jos ruoka ei sekoitu, voi tehosekoittimessa olla ilmakupla. Irrota kannen tulppa varovasti, mutta varmista, että kansi pysyy tiukasti paikoillaan. Poista ilmakupla asettamalla sekoitussauva aukon läpi sekoitusastiaan.
- Sekoitussauvan pitäminen suorassa ei välttämättä saa ainesosia sekoittumaan. Siirrä sekoitussauvaa tarvittaessa astian sivuille tai kulmiin. ÄLÄ yritä pakottaa sekoitussauvaa syvemmälle astiaan.

HOITO JA PUHDISTUS

ENNEN ENSIMMÄISTÄ KÄYTTÖKERTAA:

1. Pyyhi runko lämpimällä, kostealla pyyhkeellä ja kuivaa se kuivalla ja pehmeällä pyyhkeellä. Pese sekoitusastia, kansi, kannen tulppa ja sekoitussauva lämpimällä saippuavedellä. Huuhtelee kaikki osat. Kuivaa kuivalla ja pehmeällä pyyhkeellä.
2. Valitse pöytätasolta tasainen, kuiva ja puhdas paikka. Kytke tehosekoitin maadoitettuun pistorasiaan.

Huomautus: Vitamix-sekoitusastia on suunniteltu niin, että sen voi puhdistaa kokonaan irrottamatta kiinnitysmutteria ja teräsarjaa. ÄLÄ yritä irrottaa kiinnitysmutteria tai teräsarjaa sekoitusastiasta. Normaali puhdistusprosessimme tai pesu astianpesukoneessa puhdistaa sekoitusastian ja sen osat täydellisesti. Jos sekoitusastia on vaurioitunut, älä käytä sitä. Ota VÄLITTÖMÄSTI yhteys Vitamix-asiakaspalveluun saadaksesi apua.

Seuraa näitä ohjeita, jos et halua pestä sekoitusastiaa astianpesukoneessa.

1,4 litran astian puhdistus:

1. Täytä astia puolilleen lämpimällä vedellä ja lisää muutama tippa nestemäistä astianpesuainetta.
2. Napsauta tai paina kaksiosainen kansi kokonaisuudessaan lukittuun asentoon.
3. Paina Käynnistys/pysäytys-painiketta. Nosta nopeus hitaasti arvoon 10.
4. Anna laitteen käydä 30-60 sekuntia.
5. Käännä nopeussäädin takaisin nopeuteen 1. Paina Käynnistys/pysäytys-painiketta.
6. Huuhtelee kaikki osat ja anna niiden kuivua.

1,4 litran astian syväpuhdistus valkaisuainella:

1. Noudata yllä mainittuja puhdistusohjeita.
2. Täytä astia puolilleen lämpimällä vedellä ja lisää 1 ½ teelusikallista nestemäistä valkaisuainetta.
3. Napsauta tai paina kaksiosainen kansi kokonaisuudessaan lukittuun asentoon.
4. Käännä valitsinta myötäpäivään nopeudelle 1.
5. Paina Käynnistys/pysäytys-painiketta. Nosta nopeus hitaasti arvoon 10.
6. Anna laitteen käydä 30-60 sekuntia.
7. Käännä nopeussäädin takaisin nopeuteen 1. Paina Käynnistys/pysäytys-painiketta.
8. Anna seoksen olla sekoitusastiassa vielä 1 ½ minuutin ajan.
9. Kaada valkaisuaineseos pois. Anna sekoitusastian kuivua huoneilmassa. Älä huuhtelee syväpuhdistuksen jälkeen.

1,4 litran astian syväpuhdistusetikalla:

1. Noudata yllä mainittuja puhdistusohjeita.
2. Valmista etikkaliuos: sekoita 1,4 litran astiaa varten 473 ml etikkaa samaan määrään vettä.
3. Napsauta tai paina kaksiosainen kansi kokonaisuudessaan lukittuun asentoon.
4. Aloita niin, että nopeussäädin on asennossa 1. Paina Käynnistys/pysäytys-painiketta.
5. Nosta nopeus hitaasti arvoon 10.
6. Anna laitteen käydä nopeudella 10 kahden minuutin ajan.
7. Käännä nopeussäädin takaisin nopeuteen 1. Paina Käynnistys/pysäytys-painiketta.
8. Anna seoksen olla sekoitusastiassa vielä 3 minuutin ajan. Etikkaliuoksen kokonaisvaikutusajan pitäisi olla viisi minuuttia.
9. Kaada etikkaliuos pois astiasta kaksiosaisen kannen sisäpinnan kautta. Toista syväpuhdistusprosessi toisen kerran (vaiheet 2–9).
10. Anna sekoitusastian ja kannen kuivua huoneilmassa. Älä huuhtele syväpuhdistuksen jälkeen. Huuhtelee tarvittaessa ennen seuraavaa käyttöä.
11. Kaada etikkaseos pois. Anna sekoitusastian kuivua huoneilmassa. Älä huuhtelee syväpuhdistuksen jälkeen.

Kannet, kannen tulppa, keskityspehmike, sekoitussauva, sekoitussauvan pidike ja teräkaavin

Kaikki yllä mainitut osat voi pestä astianpesukoneessa. Voit myös pestä osat lämpimässä saippuavedessä. Huuhtelee osat puhtaaksi juoksevassa vedessä ja kuivaa ne.

Tehosekoittimen runko

1. Sammuta tehosekoitin ja irrota pistoke pistorasiasta.

VAROITUS



Loukkaantumisten ja vaurioiden välttämiseksi.

Vältä tahaton käynnistyminen katkaisemalla virta ja irrottamalla pistoke pistorasiasta ennen tehosekoittimen puhdistusta.

VAROITUS



Sähköiskun vaara.

Irrota aina virtajohto ennen tehosekoittimen rungon puhdistamista tai kun laitetta ei käytetä.

Älä laita tehosekoittimen runkoa veteen tai muuhun nesteeseen.

Ohjeiden noudattamatta jättäminen voi aiheuttaa kuoleman tai sähköiskun.

2. Pese ulkopinnat kostealla, pehmeällä pyyhkeellä tai sienellä, joka on kostutettu miedolla tiskiaineliuoksella ja lämpimällä vedellä. Älä laita tehosekoittimen runkoa veteen. Keskityspehmike voidaan irrottaa perusteellisempaa puhdistusta varten. Keskityspehmike voidaan pestä astianpesukoneessa.
3. Kuivaa heti kaikki pinnat pehmeällä pyyhkeellä.

TAKUU JA HUOLTO

5 vuoden takuu koko laitteelle

1. TUOTTEEN REKISTERÖINTI.

Voit rekisteröidä tuotteen verkossa osoitteessa vitamix.com/warranty tai soittamalla asiakaspalveluumme numeroon 1 800 848 2649 tai 1 440 235 4840. Tuotteen rekisteröimättä jättäminen ei heikennä takuuoikeuksiasi, mutta jos rekisteröit tuotteen, Vitamix voi palvella sinua paremmin asiakaspalvelutilanteissa.

2. KETÄ TAKUU KOSKEE

Vitamix on myöntänyt tämän takuun tämän tehosekoittimen omistajalle vain henkilökohtaiseen kotitalouskäyttöön. Takuu ei koske tuotteita, joita käytetään kaupallisiin tarkoituksiin, vuokraamiseen tai jälleenmyyntiin. Jos tehosekoittimen omistaja vaihtuu 5 vuoden takuuaikana, päivität tehosekoittimen omistajatiedot osoitteessa vitamix.com.

3. MITÄ TAKUU KATTAÄ

Vitamix takaa omistajalle, että jos tämä tehosekoitin (**tehosekoitin koostuu moottoroidusta tehosekoittimen rungosta sekä sen kanssa ostetuista astioista, kansista ja sekoitussauvoista**) rikkoutuu 5 vuoden kuluessa ostopäivästä materiaali- tai valmistusvian vuoksi tai kotitalouskäytössä aiheutuvan normaalin kulumisen vuoksi, Vitamix korjaa viallisen tehosekoittimen tai sen osan ilmaiseksi 30 päivän kuluessa palautetun viallisen tehosekoittimen vastaanottamisesta.

Jos viallista tehosekoitinta tai sen osaa ei voi Vitamixin harkinnan mukaan korjata, Vitamix joko (A) vaihtaa tehosekoittimen ilmaiseksi tai (B) palauttaa koko ostohinnan omistajalle, ellei Vitamix ole saanut etukäteen kirjallista ilmoitusta siitä, kumman vaihtoehdon omistaja valitsee.

3. MITÄ TAKUU EI KATA

Tämä takuu ei koske tehosekoittimia, joita käytetään kaupallisesti tai muuhun kuin kotitalouskäyttöön. Tämä takuu ei kata kosmeettisia muutoksia, jotka eivät vaikuta suorituskykyyn, kuten värjäytymistä, hankaavien aineiden tai puhdistusaineiden käytön vaikutuksia tai ruoan kerääntymistä. Tämä takuu on voimassa vain, jos tehosekoitinta on käytetty ja huollettu käyttöoppaassa olevien ohjeiden, varoituksien ja varotoimien mukaisesti.

Sekoitusastiat: Tiettyjen yrttien ja mausteiden hienontaminen astiassa saa aikaan astian kosmeettisen värjäytymisen ja voi saada terät kulumaan enneaikaisesti. Myös hiekkajäämät sekä karkeat ja karkeat yrtit voivat saada terät kulumaan enneaikaisesti. Yrtit voivat sisältää haihtuvia öljyjä, jotka voivat kerääntyä sekoitusastiaan / muihin astioihin ja aiheuttaa värjäytymiä. Näissä olosuhteissa Vitamix-takuu ei kata sekoitusastiaa/kuppia ja teriä.

Vitamix ei vastaa valtuuttamattomien takuukorjauksien kustannuksista.

KORJAAMINEN, VAIHTAMINEN TAI OSTOHINNAN HYVITTÄMINEN OVAT OSTAJAN AINOAT KORVAUKSENSAANTIKKEINOT JA VITAMIXIN AINOAT VASTUUT TÄMÄN TAKUUN NOJALLA. VITAMIXIN TYÖNTEKIJÄT TAI EDUSTAJAT EIVÄT VOI ANTAA LISÄTAKUITA TAI TEHDÄ TÄHÄN TAKUUSEEN VITAMIXIA SITOVIA MUUTOKSIA. LISÄKSI OSTAJA EI VOI VEDOTA VITAMIXIN TYÖNTEKIJÄN TAI EDUSTAJAN TEKEMIIN LISÄLAUSUNTOIHIN. MISSÄÄN TAPAUKSESSA, PERUSTUIPA SE SOPIMUKSEEN, VASTUUSTA VAPAUTTAMISEEN, TAKUUSEEN, RIKKOMUKSEEN (MUKAAN LUKIEN LAIMINLYÖNTI), ANKARAAN VASTUUSEEN TAI MUUHUN TILANTEESEEN, VITAMIX EI OLE VASTUUSSA MISTÄÄN ERITYISISTÄ, EPÄSUORISTA, SATUNNAISISTA TAI VÄLILLISISTÄ VÄHINGOISTA, KUTEN ESIMERKIKSI TUOTTOJEN TAI LIIKEVAIHDON MENETYKSESTÄ.

Joissakin valtioissa ei hyväksytä takuun rajoittamista. Tällaisissa valtioissa yllä mainitut rajoitukset eivät ehkä koske sinua. Yhdysvaltojen ja Kanadan ulkopuolella voi olla voimassa muita takuita.

5. MIKÄ MITÄTÖI TÄMÄN TAKUUN

Väärinkäyttö, virheellinen käyttö, huolimaton käyttö, tehosekoittimen muuttaminen, altistaminen epätavallisille tai äärimmäisille olosuhteille tai tämän oppaan ohjeiden noudattamatta jättäminen mitätöi tämän takuun.

Takuu mitätöityy myös silloin, jos tehosekoitinta tai sen osia korjaa joku muu kuin Vitamix tai Vitamixin valtuuttama huoltoliike tai jos tämän takuun piiriin kuuluvaa tehosekoittimen osaa käytetään sellaisen moottoriosan tai astian kanssa, jota Vitamix ei ole erikseen hyväksynyt.

6. PALAUTUSVALTUUTUKSEN SAAMINEN TÄMÄN TAKUUN NOJALLA

Jos laitteesi tarvitsee huoltoa tai korjausta, soita Vitamixin asiakaspalveluun numeron 1 800 848 2649 tai 1 440 235 4840. Sinua pyydetään toimittamaan ostopäivä ja todisteet ostamisesta, jos tehosekoitinta ei ole rekisteröity Vitamixille. Jos tehosekoitin kuuluu tämän takuun piiriin, sinulle annetaan palautusvaltuutusnumero, ajantasaiset lähetysohjeet ja esimaksettu palautustunnus. Vitamix maksaa normaali toimituskulut, kun tehosekoitin lähetetään takuuhuoltoon ja -korjaukseen ja kun tehosekoitin palautetaan sinulle takuuhuollon tai -korjauksen jälkeen. Ostaja vastaa erityistoimituspyyntöjen kustannuksista.

Yhdysvalloissa ja Kanadassa tämän takuun myöntää suoraan Vita-Mix Corporation.

Yhdysvallat

Vita-Mix Corporation
8615 Usher Road
Cleveland, Ohio 44138-2199
1-800-848-2649
service@vitamix.com

Kanada

Vita-Mix Corporation
200-1701 Shepherd Street East
Windsor, Ontario N8Y 4Y5
1-800-848-2649
service@vitamix.com

Sinun katsotaan hyväksyneen palautetun tuotteen sellaisena kuin se on toimitushetkellä, ellei ilmoita Vitamixille mahdollisista ongelmista, kuten toimitusvaurioista, 48 tunnin kuluessa toimituksesta.

KANSAINVÄLISET YHTEYSTIEDOT

BELGIUM
Dalcó SA
Rue de Hainaut 86
6180 Courcelles
Belgium
Tel: +32 71 12 14 81
www.theblender.be

BOSNIA & HERZEGOVINA
Enzita d.o.o.
Pave Radana br. 15
Banja Luka, 78000
Bosnia and Herzegovina
Tel: +387 (0) 66 117 188
www.Enzita.ba
info@enzita.ba

CROATIA
Enzita d.o.o.
Avenija Dubrovnik 15
Zagrebački velesajam
(Kinezi paviljon)
Zagreb, 10020
Croatia
Tel: +385 (0) 99 81 59 050
www.Enzita.hr
info@enzita.hr

CZECH REPUBLIC
Tramant s.r.o.
Kaprova 42/14
11000 Praha 1
Czech Republic
Tel: +420 773 777 000
www.atranet.cz

DENMARK
LifeForce ApS
Georg Jensens Vej 6E
8600 Silkeborg
Denmark
Tel: (+45) 42 78 32 76
www.lifeforce.dk
info@lifeforce.dk
www.highnlife.dk

FRANCE
Wismer S.A.
Zone Inova 3000 - allée n°5
88150 Thaon les Vosges
France
Tel: +33 (0)3.29.82.2771
www.wismer.fr
contact@wismer.fr

FINLAND
Lindenbaum Agenturer AB
Fredrika Runebergin katu 26
06100 Porvoo
Finland
Tel: (+358) 400 549 969
www.vitamixsuomi.fi
info@vitamixsuomi.fi

ITALY
KÜNZI S.p.a.
Via L. Ariosto, 19
I - 20091 Bresso (MI)
Italy
Tel: (+39) 02.61.45.161
Fax: (+39) 02.66.500.553
www.kunzi.it
info@kunzi.it

EASTERN EUROPE
Künzi Deutschland
Sontraer Str 18A
60386 Frankfurt am Main
Germany
Website: www.kunzigroup.com
Email: info-de@kunzigroup.com
Tel: +49 69 661 027 000

ICELAND
Kaelitaekni Ltd.
Rauðagerði 25
108 Reykjavík
Iceland
Tel: (+354) 440 1800
www.cooltech.is

LITHUANIA
Zalivaigis.lt
Dovanu stotele UAB
Pamėnkainio g. 1
0116 Vilnius,
Lithuania
Tel: (+370) 52611011
www.zalivaigis.lt
info@zalivaigis.lt

LUXEMBOURG
Dalcó SA
Rue de Hainaut 86
6180 Courcelles
Belgium
Tel: +32 71 12 14 81
www.theblender.be

MACEDONIA
Nutri Vita
Kosturski Heroi 15
Skopje, 1000
Macedonia
Tel: +389 (0) 2.3230.777
www.NutriVita.mk
info@nutrivita.mk

MONTENEGRO
Enzita d.o.o.
Kosmajska bb
Podgorica, 81000
Montenegro
Tel: +381 (0) 65 21 550 65
www.Enzita.me
info@enzita.me

NETHERLANDS
MultiBrands Marketing
& Sales BV
Heereweg 337-A
2161 BL, Lisse
Netherlands
Tel: +31 (0) 252 241240
www.vitamixshop.nl
info@multibrands.nl

NORWAY
Lindenbaum Agenturer AB
Kobbevegen 36 B
5310 Hauglandshella
Askøy / Bergen
Norway
Tel: (+47) 91.92.04.02
www.vitamixnorge.no
info@theblenderse

POLAND
Borka Marcin Bartoszewicz
ul. Tolstoja 12c/1
58-100 Swidnica
Poland
Tel: (+48) 74 660 61 76
www.bestblender.pl
info@bestblender.pl

ROMANIA
Quark S.R.L.
Birouri, Str. Mizil 2B
Bucharest 032345
Romania
Tel: (+40) 21 345 1725
www.BeOrganic.ro
office@quark.com.ro

SERBIA
Enzita d.o.o.
Jurija Gagarina 14Z/23, IV sprat
Belville, Ljubidica
Novi Beograd
11070
Tel: +381 11 239 5612
www.Enzita.rs
info@enzita.rs

SPAIN
CONASI
Carlos V n°4 Bajos
23680 Alcalá la Real (Jaén)
Spain
Tel: (+34) 638 892 316
www.conasi.eu
info@conasi.eu
www.vitamixspana.com
info@lamejorbatidora.com

PORTUGAL
CONASI
C/Carlos V n°4 Bajos
23680 Alcalá la Real (Jaén)
Spain
Tel: (+34) 638 892 316
www.conasi.eu
info@conasi.eu

SLOVENIA
Enzita d.o.o.
Jurkova Cesta 223
Ljubljana, 1000
Slovenia
Tel: +385 (0) 99.81.59.050
www.Enzita.si
info@enzita.si

SLOVAKIA
Vitarian
Groesslingova 35
811 09 Bratislava
Slovakia
Tel: +421.2.52932868-9
vitarian@vitarian.sk

SWEDEN
Lindenbaum Agenturer AB
Hardemogatan 7
S-124 67 Bandhagen
Sweden
Tel: (+46) 08-570 347 77
www.vitamixsvolge.se
info@theblender.se

GERMANY
Künzi Deutschland
Sontraer Str 18A
60386 Frankfurt am Main
Germany
Tel: +49 69 661 027 000
www.kunzigroup.com
info-de@kunzigroup.com

AUSTRIA
Künzi Deutschland
Sontraer Str 18A
60386 Frankfurt am Main
Germany
Tel: +49 69 661 027 000
www.kunzigroup.com
info-de@kunzigroup.com

SWITZERLAND
Keimling Naturkost
Fürstentlandstrasse 96
9014 St. Gallen
Switzerland
Tel: 0800 534 654
www.keimling.ch

UNITED KINGDOM
& IRELAND
Vita-Mix Europe LTD
Meridian House
69-71 Clarendon Road
Watford
WD7 1DS
Tel: +44 (0)7748 491664
www.vitamix.co.uk

SOUTH AFRICA
Conglomus CC T/A Healthmakers
9 Hoog Street
Utrecht, 2980
Kwa-Zulu Natal
South Africa
Tel: (+27) 34 331 4824
www.healthmakers.co.za
sales@healthmakers.co.za

ISRAEL
New Horizon
4 Hatzoran St.
Netanya, 6250604
Israel
Tel: (+972) 9.9576422
www.vitamix-israel.co.il
store@newhorizon.co.il

**BAHRAIN, KUWAIT, OMAN, QATAR,
AND SAUDI ARABIA**
4Homes FZCO
PO Box 61379, Dubai UAE.
Tel: +971 4 3807611
Fax: +971 4 387612
4homes@4homes.ae
www.tavolashop.com

UNITED ARAB EMIRATES
4Homes FZCO
PO Box 61379, Dubai UAE.
Tel: +971 4 3807611
Fax: +971 4 387612
4homes@4homes.ae
www.tavolashop.com

AUSTRALIA
Fackelmann Housewares Australia
105 Vanessa Street
Kingsgrove
NSW 2208
Australia
Tel: 1800 709 714
Fax: 1800 712 704
Email: hwenquiries@fackelmann.com.au

NEW ZEALAND
Fackelmann Housewares (NZ) Limited
30 Highbrook Drive
East Tamaki
Auckland 2013
Freecall 0800 238 566
Fax 09 2654394
Email: hworders@fackelmann.co.nz

CHINA
Hunan Covinda Robotic
Technology Co., Ltd
348W Tongzipo Road,
Changsha High-tech
Development Zone,
Hunan, China
Tel: 400-660-8885
vitamix-FAQ@covinda.com
www.blender-cn.com

HONG KONG PRC
Total Nutrition Center Ltd.
Room 901-902 9/F
Kingdom Power
Commercial Building
32-36 Des Voeux Road West
Hong Kong
Tel: (+852) 2881.8270
www.tnc.com.hk

INDONESIA
PT Pacifica Mega Prima
Lindeteves Trade Ctr
Blok Ra 60 Jl. Hayam Wuruk
No. 127 Jakarta 11180
Indonesia
Tel: (+62) 21-62316978

JAPAN
Entrex Inc
2-19-1 7F Shinjuku
Shinjuku-Ku Tokyo
160-0022
Japan
Tel: (+81) 3.5368.1811
VitamixJapan@entrex.co.jp
www.vita-mix.jp

MALAYSIA
12, Jalan TP2
Taman Perindustrian UEP,
47600 Subang Jaya,
Selangor, Malaysia
Tel: +603 802 33939
services@katrinbj.com
www.katrinbj.com

PHILIPPINES
Vitanutrition Inc.
20 Lansbergh Place, 4/F
170 Tomas Morato Ave
Quezon City 1103
Philippines
Tel: (+632) 373.3038
info@vitanutrition.ph
www.vitanutrition.ph

SINGAPORE
Balanced Living PTE LTD
779 Bukit Timah Road
269758 Singapore
Tel: (+65) 6762-8029
www.balancedlivingasia.com

Katrin Bj Pte Ltd
#05-01 CES Building 69 Ubi Crescent
Singapore 408561
Tel: +65 67475845
Sales_sg@katrinbj.com.sg
www.katrinbj.com.sg

SOUTH KOREA
4F Youngwon Bldg., 23
Nonhyeon-ro 85-gil,
Gangnam-gu, Seoul, 135-924, South Korea
Tel: (+82) 2.566.2611
www.vitamixblender.co.kr
ipc@ipicld.co.kr

TAIWAN R.O.C.
Diet-U Trading Co. Ltd.
6F No. 197 Zhong-Xiao
East Rd. Sec. 3
Taipei 106
Taiwan R.O.C.
Tel: (+866) 2.27751780
services@diet-u.com.tw
www.diet-u.com.tw

THAILAND
A.N.S. Overseas
No 2180-2182
Sukhumvit Road
Bangchak, Prakangong
Thailand 10260
Tel: (+662) 741.6388
Tel: (02) 741-6386-B
juicerthailand@yahoo.com
www.juicerthailand.com

All other locations:
Customer Support | Vitamix Corporation | 8615 Usher Rd | Cleveland, Ohio 44138-2103 USA | www.vitamix.com | Tel: +1 440 235 4840

E310

HÖGPRESTERANDE BLENDER

EXPLORIAN SERIEN

VM0201



SYMBOLER

	Varningar och säkerhetsföreskrifter
	Vidrör ALDRIG rörliga delar. Håll händer och köksredskap borta från tillbringaren.
	Risk för elektrisk stöt
	Höga temperaturer vid mixning av varma vätskor.
	Koppla ur mixern när den inte används, före rengöring, vid byte av tillbehör eller när du rör vid rörliga delar.
	Använd mixern när locket och mittlocket sitter på plats.
	Läs och förstå bruksanvisningen.
	SÅNK INTE NED i vatten/vätskor.
	Delar blir varma när de används länge. VIDRÖR INTE drevhållaren i mixerbasen eller räfflorna i knivbladsbasen.
	Använd INTE 0,6 l-muggen för att värma upp ingredienser eller mixa varma vätskor.
	Använd INTE behållarna (inklusive knivbladsbasen och lock) i mikrovågsugn.
	På/Av
	Puls

SPECIFIKATIONER

Spänning:	220-240 V	Höjd (med 1,4-liters tillbringaren på basen): 46 cm
Frekvens:	50 - 60 Hz	Bredd: 20 cm
Watts:	1000-1200 W	Djup: 28 cm



Börja ditt äventyr

vitamix.com

VIKTIGA ANVISNINGAR FÖR SÄKER ANVÄNDNING



WARNING: För att undvika risken för allvarliga personskador när du använder din Vitamix®-mixer bör du vidta grundläggande försiktighetsåtgärder, bland annat följande. **LÄS ALLA**

ANVISNINGAR, SKYDDSÅTGÄRDER OCH VARNINGAR INNAN DU ANVÄNDER MIXERN.

1. Läs alla anvisningar.
2. Använd inte mixern för något annat än det som den är avsedd för.
3. Denna apparat får inte användas av barn. Håll apparaten och dess sladd utom räckhåll för barn.
4. **WARNING:** Stäng av och koppla ur mixern före rengöring för att undvika oavsiktlig aktivering.
5. **OBS!** För att undvika fara från att oavsiktligt återställa värmeströmbrytaren får strömmen till den här mixern inte komma genom en extern omkopplingsenhet som en timer. Den får inte heller anslutas till en krets som elbolaget regelbundet stänger av och sätter på.
6. För att skydda mot risken för elektriska stötar får mixerbasen inte sänkas ned i vatten eller annan vätska.
7. Stäng av och koppla ur mixern när den inte används, innan delar sätts på eller tas bort samt innan den rengörs.
8. Se alltid till att mixern är AV innan du kopplar in sladden i ett vägguttag. När du ska koppla ur mixern, stäng först AV den och ta sedan ut kontakten från vägguttaget.
9. Undvik kontakt med rörliga delar.
10. Använd inte mixern om sladden eller stickkontakten är skadad eller om mixern har haft ett tekniskt fel eller har tappats eller skadats på något sätt. Ring Vitamix kundtjänst omgående på 0800 587 0019 eller +1 440 235 4840, eller skicka ett e-postmeddelande till service@vitamix.com för att beställa undersökning, reparation, reservdelar eller justering.
Om mixern är köpt utanför Nordamerika kontaktar du din lokala Vitamix-återförsäljare.
11. Det kan finnas jordfelsbrytare installerade i ditt kök. De finns vanligtvis i eluttag nära diskbänkar. Koppla ur mixern om den inte fungerar. Återställ vägguttaget eller kretsbrytaren. Om kretsbrytaren fortsätter att utlösas ska mixern kopplas ur eluttaget. Låt mixern stå i 24 timmar innan du försöker använda den på nytt. Kontakta Vitamix kundservice om problemet kvarstår.
12. Ändring eller modifiering av mixerns delar, inklusive användning av delar som inte är äkta Vitamix-godkända delar, kan leda till eldsvåda, elektriska stötar eller personskador och innebär att garantin ogiltigförklaras.
13. Användning av tillbehör som inte uttryckligen har godkänts eller säljs av Vitamix för användning tillsammans med denna mixer, inklusive konserveringsburkar, kan orsaka eldsvåda, elektriska stötar eller personskador. Användning på detta sätt innebär att garantin ogiltigförklaras.
14. Använd inte utomhus.
15. Låt inte sladden hänga över bordskanten eller bänken.
16. Placera inte motorbasen eller tillbringaren på eller i närheten av en gas- eller elspis, eller inuti eller ovanpå en uppvärmd ugn.
17. Se till att hålla händer och redskap undan från tillbringaren när du

- mixar för att minska risken för svåra personskador eller skador på mixern. En gummiskrapa eller spatel får användas, dock endast när mixern är avstängd.
18. Plaststaven som tillhandahålls får endast användas när huvuddelen av locket är på plats.
 19. Knivarna är vassa. Var extremt försiktig när du rengör runt knivanordningen i tillbringaren för att undvika personskador.
 20. För att minska risken för personskada ska du aldrig placera knivanordningen på en motorenhet som inte är monterad på Vitamix-tillbringaren.
 21. Försiktighet ska iakttagas vid hantering av de vassa skärbladen, vid tömning av tillbringaren och vid rengöring.
 22. Lämna inte kvar främmande föremål, såsom skedar, gafflar, knivar eller mittlocket i tillbringaren eftersom detta kommer att skada knivarna och andra komponenter när du startar mixern, vilket kan orsaka personskador.
 23. Använd aldrig mixern om knivbladen är skadade.
 24. Försök aldrig att använda mixern när centreringsskivan har avlägsnats.
 25. Använd alltid mixern med locket och mittlocket på plats. Avlägsna INTE tvädelarslocket under tiden bladen roterar. Avlägsna bara mittlocket när du ska tillsätta ingredienser eller använda plaststaven.
 26. När du mixar varma vätskor eller ingredienser i 2 l-tillbringaren bör du vara försiktig - stänk eller ånga kan orsaka brännskador. Fyll inte tillbringaren till maxkapacitet. Börja alltid köra på den lägsta hastighetsinställningen, ställbar hastighet 1. Håll händer och annan exponerad hud borta från locköppningen för att förhindra eventuella brännskador.
 27. Använd INTE 0,6 l-muggen eller 240 ml-skålen för att värma upp ingredienser eller mixa varma vätskor. Uppvärmda ingredienser och vätskor kan skapa ett internt tryck vilket kan få muggen/skålen att brista och orsaka personskador.
 28. Använd INTE maskinen kontinuerligt i mer än 75 sekunder när du mixar med 0,6 l-muggen.
 29. Om en mugg/skål blir varm, avger ånga eller utstöter luft, ska du omedelbart sluta mixa ingredienserna och stänga av mixern eller dra ur dess kontakt. Låt muggen/skålen och ingredienserna svalna till rumstemperatur innan knivbladsbasen avlägsnas.
 30. När du gör nötsmör eller oljebaserade livsmedel ska du inte köra mixern i mer än en minut efter det att blandningen har börjat cirkulera i tillbringaren. Körning under längre perioder kan orsaka överhettning.
 31. Se till att tillbringaren eller koppadaptern och sitter jämnt på centreringsskivan så att drivräfflorna är ihakade i drivaxeln före aktivering.
 32. Använd tätningen på knivbladsbasen och se till att muggen/skålen sitter tätt in på knivbladsbasen innan du börjar mixa.
 33. Ställ aldrig koppadaptern på knivbladsbasen utan att fästa koppen först.

SPARA DESSA ANVISNINGAR

⚠ VARNING



För att undvika personskada.

Läs och förstå bruksanvisningen innan du använder apparaten.



VIKTIGA ANVISNINGAR FÖR SÄKER ANVÄNDNING

Produkten är ENDAST avsedd för HUSHÅLLSBRUK och är inte avsedd att användas i kommersiellt syfte.

Lämna inte din Vitamix-mixer utan uppsikt vid drift.

Reparationer, underhåll eller byte av delar måste utföras av Vitamix eller en Vitamix-godkänd servicerepresentant.

OBS! UNDERLÅTELSE ATT FÖLJA NÅGON AV DE VIKTIGA SÄKERHETSFORESKRIFTERNA ELLER VIKTIGA ANVISNINGARNA FÖR SÄKER ANVÄNDNING BETRÄKTAS SOM FELANVÄNDNING AV DIN VITAMIX-MIXER OCH KAN LEDA TILL ATT DIN GARANTI OGLITIGFÖRKLARAS SAMT GE UPPHOV TILL RISK FÖR ALLVARLIGA PERSONSKADOR.

⚠ VARNING



Risk för elektrisk stöt.

Använd endast ett jordat uttag.

TA INTE bort jordningen.

ANVÄND INTE en adapter.

ANVÄND INTE en förlängningsledning.

Dra alltid ur nätsladden innan du rengör motorenheten eller när mixern inte används.

Placera inte motorenheten i vatten eller annan vätska.

Underlåtenhet att följa anvisningarna kan leda till dödsfall eller elektriska stötar.



DELAR OCH FUNKTIONER

Äldre Vitamix-tillbringare– Äldre tillbringare (C-serien och G-serien) fungerar med din Explorian-mixerbas. En 6-deciliterkopp kan användas när du parar ihop den med Vitamixs koppadapter. Vitamix Self-Detect tillbringare fungerar inte med Explorian-mixern. Gå till vitamix.com för mer information.

Lock, mittlock och plaststav

- Använd alltid locket och mittlocket när du använder mixern.
- Använd aldrig mixern utan att kontrollera att locket är ordentligt fastsatt.
- Mittlocket är markerat så att det kan användas som ett ingrediensmått.
- För in mittlocket i mittlocksöppningen. Lås fast mittlocket genom att vrida det medurs. Vrid mittlocket moturs för att lyfta ur och avlägsna det.
- Avlägsna mittlocket när du ska använda plaststaven eller vill tillsätta ingredienser.

Skrapa– Se bilaga 1 - tillbehör

Hållare för plaststav– Se bilaga 1 - tillbehör

Motor – Motorn är utformad med ett inbyggt skydd mot överhettning. Om mixern inte startar omedelbart ska du kontrollera att du har kopplat in enheten och att strömbrytaren står i läget On. Om motorn är överhettad ska du låta den svalna i 20–45 minuter.

Tips för att förhindra ”överbelastning” av mixern:

- Tillred endast Vitamix-recept när du lär dig att använda mixern.
- Tillred inte recept på lägre eller högre hastigheter än de som rekommenderas.
- Tillred inte recept under längre tid än vad som rekommenderas.
- Använd plaststaven för att bearbeta tjockare blandningar och se till att ingredienserna hålls i rörelse mellan knivbladen.



VIKTIGT! KÄNN TILL DIN VITAMIX-TILLBRINGARE, LOCK OCH PLASTSTAVEN

⚠ FÖRSIKTIGHET



De roterande knivarna kan orsaka skador.

Lock och plaststavar är inte utbytbara mellan tillbringare av olika modeller, typer och storlekar. Använd plaststaven som medföljde din mixer.

Obs! Vitamixs Self-Detect tillbringare fungerar inte med Explorian-mixern.

Lock och plaststavar är inte utbytbara mellan tillbringare av olika modeller, typer och storlekar. Använd plaststaven som medföljde din mixer.

Så här avgör du vilken plaststav som kan användas med din tillbringare

Se till att du har rätt plaststav innan du använder plaststaven för att mixa. Använd plaststaven endast när locket är på plats och mittlocket tagits bort. **Om en plaststav medföljer din mixer så är det rätt plaststav.** Om plaststaven inte medföljde din mixer eller om du vill avgöra om en plaststav du redan har kan användas med din nya tillbringare, följ dessa steg och bilder för att avgöra vilken plaststav du ska använda.

1. Sätt locket på en tom tillbringare.
2. Ta bort mittlocket och sätt i plaststaven genom öppningen. Plaststaven ska enkelt komma igenom. Den ska inte komma i kontakt med knivbladen hur du än rör på den i tillbringaren.
3. Inspektera visuellt: **DU SKA INTE ANVÄNDA PLASTSTAVEN OM DEN VIDRÖR KNIVBLADEN FRÅN NÅGON VINKEL.**
4. Om du inte har rätt plaststav för din tillbringare, kontakta Vitamix kundtjänst för privatpersoner på +1-800-848-2649 eller +1-440-235-4840.

48 oz. / 1,4 L

1,4 liters och 0,9 liters tillbringarna använder sig av en plaststav som är ungefär 24cm lång.

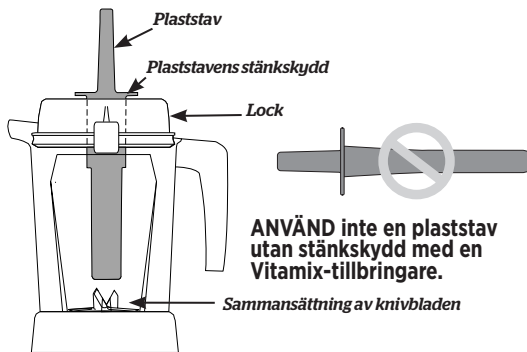

ANDRA VITAMIX-TILLBRINGARE OCH PLASTSTAVAR

64 oz./2 L **Kort** (eller låg profil) Tillbringaren använder sig av en plaststav som är ungefär 28 cm lång.

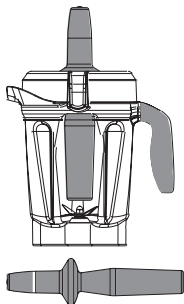

64 oz./2 L **Lång** Tillbringaren använder sig av en plaststav som är ungefär 32cm lång.

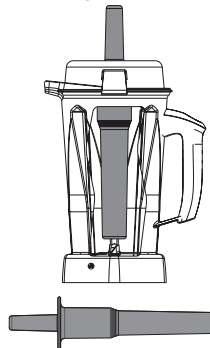

KONTROLLPANELEN

På/Av (I/O)-brytare - På/Av-brytaren styr maskinens ström.

Ställbart hastighetsreglage - Det ställbara hastighetsreglaget ger dig manuell kontroll från ställbar hastighet 1 (långsammaste) till 10 (snabbaste).

Puls  - När den här knappen trycks in roterar knivbladen med den hastighet som visas på kontrollpanelen.



MIXA

Obs! 0,6-literskoppen som nämns här är valfritt tillbehör till Explorian-mixarna som används med Vitamix koppadapter. Gå till vitamix.com för mer information. Se manualen för hur du använder koppadaptern.

VARNING



Börja aldrig mixa vid hastigheter över 1 när du bearbetar varma vätskor i en stor tillbringare - det kan leda till brännskador.

Ånga, stänk eller innehåll som skvätter ut kan leda till brännskador. Börja alltid på ställbar hastighet 1 och öka sedan långsamt till 10.

Använd **INTE** 0,6 l-koppen för att värma upp ingredienser eller mixa varma vätskor. Uppvärmade ingredienser och vätskor kan skapa ett internt tryck vilket kan få koppen/skålen att brista och orsaka personskador.

Använd **INTE** maskinen kontinuerligt i mer än 2 minuter åt gången med 0,6-literskoppen och koppadaptern.

Om en mugg/skål blir varm, avger ånga eller utstöter luft, ska du omedelbart sluta mixa ingredienserna och stänga av mixern eller dra ur dess kontakt. Låt muggen/skålen och ingredienserna svalna till rumstemperatur innan knivbladsbasen avlägsnas.

Delarna blir varma vid långvarig användning.

VIDRÖR INTE drivaxeln i mixerbasen eller drivräfflorna i koppadaptern.

Använd **INTE** behållarna (muggen/skålen etc.) (inklusive knivbladsbasen och lock) i mikrovågsugn eftersom det kan orsaka skador eller personskada.



1. Fyll din tillbringare enligt ditt recept (vätskor först, torra ingredienser sen, bladgrönsaker, frukt och grönsaker, och slutligen is och frusna ingredienser).

VIKTIGT! Använd alltid locket och mittlocket på den stora tillbringaren när du använder maskinen. Använd aldrig mixern utan att kontrollera att locket är ordentligt fastsatt.

2. Tryck ner locket tills de två flikarna knäpps fast på tillbringarens kant. För in mittlocket. Vrid mittlocket medurs för att låsa.
3. Ställ tillbringaren på basen.
4. Se på det ställbara hastighetsreglaget. Se till att den pekar på ställbar hastighet 1. Tryck på På/Av-brytaren för att sätta igång maskinen. Knivbladen kommer börja snurra.
5. Vrid det ställbara hastighetsreglaget till mellan 1 och 10 under mixcykeln för att öka eller sänka knivbladens hastighet.
6. När mixningen börjar nå sitt slut vrider du det ställbara hastighetsreglaget moturs till ställbar hastighet 1. Tryck på På/Av.

- Om mixern slutar mixa, för in plaststaven genom mittlocket och rör runt tills den avger ett "rap"-ljud. Om detta inte fungerar ska du stoppa motorn genom att trycka på strömbrytaren. Lyft av tillbringaren från mixerbasen och använd en gummipatel för att trycka bort luftbubblan från knivbladen. Tillsätt vätska om nödvändigt. Sätt tillbaka locket och mittlocket. Placera på nytt tillbringaren på mixerbasen och fortsätt att mixa.
- Vänta tills knivbladen stannat helt efter att du har mixtrat klart innan du tar bort locket eller tillbringaren från mixerbasen.

Tips för att förhindra "överbelastning" av mixern:

- Tillred endast Vitamix-recept när du lär dig att använda mixern.
- Tillred inte recept på lägre eller högre hastigheter än de som rekommenderas.
- Tillred inte recept under längre tid än vad som rekommenderas.
- Använd plaststaven för att bearbeta tjockare blandningar och se till att ingredienserna hålls i rörelse mellan knivbladen.

Så här använder du plaststaven:

VIKTIGT! Plaststavens stänkskydd (nära plaststavens topp) och lock hindrar plaststaven från att slå mot knivbladen när locket säkras ordentligt på sin plats.

- Tillbringaren ska inte fyllas i mer än till två tredjedelar när du använder plaststaven för att mixa.
- ANVÄND INTE plaststaven i mer än 30 sammanhängande sekunder för att undvika överhettning under mixning.
- En luftbubbla kan ha fastnat i mixern om maten inte cirkulerar. Ta försiktigt bort mittlocket och se till att locket sitter på plats. För in plaststaven genom mittlocksöppningen för att få bort luftbubblan.
- Ingredienserna kanske inte cirkulerar om du håller plaststaven rakt ner. Håll plaststaven mot tillbringarens sidor och hörn, om nödvändigt. FÖRSÖK INTE att trycka ner plaststaven djupare in i tillbringaren.

SKÖTSEL OCH RENGÖRING

FÖRE FÖRSTA ANVÄNDNINGEN:

- Torka av basen med en fuktig, varm trasa och torka rent med en torr, mjuk trasa. Diska tillbringaren, mätten, locket, mittlocket och plaststaven i varmt tvålvatten. Skölj alla delar. Torka av med en torr, mjuk trasa.
- Hitta en plats på bänken som är jämn, torr och ren. Koppla in mixern i ett jordat uttag.

Obs! Vitamix-tillbringaren är utformad för att kunna rengöras fullständigt utan att du behöver avlägsna hållarmuttern eller knivbladsaggregatet. Försök INTE att ta bort hållarmuttern eller knivbladsaggregatet från tillbringaren. Våra normala rengörings- och desinficeringsprocedurer eller en diskmaskincykel säkerställer en fullständig och noggrann rengöring av din tillbringare och dess delar. Använd inte tillbringaren om den är skadad. Kontakta Vitamix kundservice OMEDELBART.

Följ dessa instruktioner om du föredrar att inte diska din tillbringaren i diskmaskinen.

Göra rent 1,4L-tillbringaren:

- Fyll tillbringaren till hälften med varmt vatten och tillsätt några droppar flytande diskmedel.
- Knäpp fast eller tryck ned hela det tvådelade locket i låst läge.
- Tryck på Start/stopp. Öka långsamt den ställbara hastigheten till 10.
- Kör maskinen i 30 till 60 sekunder.
- Vrid tillbaka det ställbara hastighetsreglaget till ställbar hastighet 1. Tryck på Start/Stopp.
- Skölj alla delar och låt dem rinna av.

Göra rent 1,4L-tillbringaren med blekningsmedel:

- Följ rengöringsanvisningarna ovan.
- Fyll tillbringaren till hälften med vatten och tillsätt en och en halv tesked flytande blekmedel.
- Knäpp fast eller tryck ned hela det tvådelade locket i låst läge.
- Vrid det ställbara reglaget till hastighet 1.
- Tryck på Start/stopp. Öka långsamt den ställbara hastigheten till 10.
- Kör maskinen i 30 till 60 sekunder.
- Vrid tillbaka det ställbara hastighetsreglaget till ställbar hastighet 1. Tryck på Start/Stopp.
- Låt blandningen stå i tillbringaren i ytterligare 90 sekunder.
- Häll ut blandningen med blekningsmedel. Låt tillbringaren lufttorka. Skölj inte tillbringaren efter desinficering.

Göra rent 1,4 L-tillbringaren med vinägerblandning:

1. Följ rengöringsanvisningarna ovan.
2. Förbered vinägerblandningen: till 1,4 L-tillbringaren, späd ut 473 ml vinäger i 473 ml vatten.
3. Knäpp fast eller tryck ned hela det tvådelade locket i låst läge.
4. Börja med ställbar hastighet 1 på displayen. Tryck på Start/stopp.
5. Öka långsamt den ställbara hastigheten till 10.
6. Kör maskinen på ställbar hastighet 10 i 2 hela minuter.
7. Vrid tillbaka det ställbara hastighetsreglaget till ställbar hastighet 1. Tryck på Start/Stopp.
8. Låt blandningen stå i tillbringaren i ytterligare 3 minuter. Vinägerlösningens totala kontakttid i tillbringaren ska motsvara 5 minuter.
9. Håll ut vinägerlösningen ur tillbringaren över insidan på det tvådelade locket. Upprepa rengöringsprocessen en andra gång (steg 2-9).
10. Låt tillbringaren och locket lufttorka. Skölj inte tillbringaren efter desinficering. Skölj före nästa användningstillfälle om nödvändigt.
11. Håll ut vinägerblandningen. Låt tillbringaren lufttorka. Skölj inte tillbringaren efter desinficering.

Lock, mittenlock, centreringsplatta, plaststav, hållare för plaststav och skrapa

Alla delar på listan ovan kan diskas i diskmaskin. Diska delarna i varmt tvålsvatten om så önskas. Skölj av under rinnande vatten och torka sedan av.

Mixerbas

1. Stäng av och koppla ur mixern.

⚠ VARNING



För att undvika personskador och produktskador.

Stäng av och koppla ur mixern före rengöring för att undvika oavsiktlig aktivering.

⚠ VARNING



Risk för elektrisk stöt.

Dra alltid ur nätsladden innan du rengör mixerbasen eller när mixern inte används.

Sänk inte ned mixerbasen i vatten eller annan vätska.

Underlåtenhet att följa anvisningarna kan leda till dödsfall eller elektriska stötar.

2. Rengör den yttre ytan med en fuktig, mjuk trasa eller tvättsvamp som har sköljts i en mild blandning av flytande diskmedel och varmt vatten. Sänk inte ned mixerbasen i vatten. Centreringsplattan kan avlägsnas för noggrannare rengöring. Centreringsplattan kan diskas i diskmaskin.
3. Torka omedelbart av alla ytor och putsa med en mjuk trasa.

GARANTI OCH SERVICE

5 års fullständig apparatgaranti

1. PRODUKTREGISTRERING.

Du kan registrera dig online på vitamix.com/warranty eller genom att ringa vårt kundtjänstcenter på +1-800-848-2649 eller +1-440-235-4840. Dina garantirättigheter gäller även om du inte registrerar din produkt. Men om du registrerar dig kan Vitamix bättre betjäna dig när det gäller frågor till kundservice.

2. VEM SOM KAN ANSÖKA OM GARANTIN

Garantin utfästes av Vitamix till ägaren av denna mixer, som är avsedd uteslutande för personligt hushållsbruk. Garantin gäller inte för produkter som används i handels-, utthyrnings- eller återförsäljningssyften. Om mixern byter ägare under 7-årsperioden ska du uppdatera informationen om ägare på vitamix.com.

3. DETTA OMFATTAS AV GARANTIN

Vitamix garanterar gentemot ägaren att om denna mixer (en "mixer" består av en motorbas, tillbringare, ett lock och plaststav(ar) som köpts tillsammans) slutar att fungera inom 7 år från inköpsdatumet till följd av brister i material eller tillverkning, eller som ett resultat av normalt slitage från vanligt hushållsbruk, skall Vitamix, inom 30 dagar från mottagandet av returnerad mixer, reparera den icke-fungerande mixern eller mixerkomponenten utan kostnad.

Om den icke-fungerande mixern efter Vitamix gottfinnande skulle visa sig vara omöjlig att reparera kan Vitamix välja att antingen A) ersätta mixern kostnadsfritt eller B) återbetala hela inköpsbeloppet till ägaren, såvida Vitamix inte erhåller ett skriftligt meddelande angående ägarens preferens på förhand.

4. DETTA OMFATTAS INTE AV GARANTIN

Denna garanti omfattar inte mixrar som används i kommersiellt syfte eller för tillämpningar som inte är hushållsrelaterade. Denna garanti omfattar inte kosmetiska förändringar som inte påverkar prestanda, såsom missfärgning eller effekterna av att använda slipmedel eller rengöringsmedel, eller följderna av ansamlingar av ingredienser. Denna garanti är endast giltig om mixern används och underhålls i enlighet med de anvisningar, varningar och försiktighetsåtgärder som finns angivna i ägarens bruksanvisning.

Tillbringare: Bearbetning av vissa örter och kryddor i tillbringaren/koppen/skålen resulterar i kosmetiska skador på tillbringaren/koppen/skålen och kan leda till att knivbladen slits ut i förtid. Spår av sand, grovkorniga och sipande örter leder också till att knivbladen slits ut i förtid. Orter kan innehålla flyktiga oljor som kan upptas av tillbringaren/koppen och leda till permanent missfärgning. Din tillbringare/kopp och dina knivblad omfattas inte av Vitamix garanti under dessa förhållanden.

Vitamix ansvarar inte för kostnader av eventuella obehöriga garantireparationer.

REPARATION, ERSÄTTNING ELLER ÅTERBETALNING AV INKÖPSBELOPPET ÄR INKÖPARENS ENDA RÄTT TILL GOTTGÖRELSE OCH VITAMIX ENDA SKYLDIGHET ENLIGT DENNA GARANTI. INGEN ANSTÄLLD HOS ELLER REPRESENTANT FÖR VITAMIX ÄR BEHÖRIG ATT UTFÄSTA YTTERLIGARE GARANTIER ELLER GÖRA ÄNDRINGAR I DENNA GARANTI SOM KAN ANSES VARA BINDANDE FÖR VITAMIX. INKÖPAREN SKA DÄRFÖR INTE FÖRLITA SIG PÅ YTTERLIGARE PÅSTÄENDEN SOM GÖRS AV ANSTÄLLDA HOS ELLER REPRESENTANTER FÖR VITAMIX. UNDER INGA OMSTÄNDIGHETER, VARE SIG BASERAT PÅ AVTAL, SKADELÖSHET, GARANTI, SKADESTÄNDSGRUNDANDE HÄNDELSE (INKLUSIVE FÖRSUMLIGHET), STRIKT ANSVARSSKYLDIGHET ELLER ANNAT, SKA VITAMIX HÅLLAS ANSVARIGT FÖR SÄRSKILDA SKADOR, INDIREKTA SKADOR, OFÖRUTSEDDA SKADOR ELLER FÖLJDSKADOR, INKLUSIVE, MEN INTE BEGRÄNSAT TILL, FÖRLUST AV VINSTER ELLER INTÄKTER.

I vissa stater medges inte garantibegränsningar. I sådana stater kan det hända att ovanstående begränsningar inte gäller för dig. Utanför USA och Kanada kan andra garantier gälla.

5. DETTA OGLITIGFÖRKLARAR GARANTIN

Vanvård, felaktig användning, försumlighet, modifiering av mixern, exponering för onormala eller extrema förhållanden eller underlåtenhet att följa bruksanvisningen i denna handbok ogiltigförklarar garantin.

Garantin ogiltigförklaras även om reparationer görs på mixern eller mixerns delar av någon annan än Vitamix eller en Vitamix-godkänd serviceleverantör eller om någon del av mixern som omfattas av denna garanti används i kombination med en motorbas eller tillbringare som inte uttryckligen har godkänts av Vitamix.

6. SÅ HÄR ERHÅLLER DU ETT RETURGODKÄNNANDE ENLIGT DENNA GARANTI.

Om du är i behov av service eller reparation kan du ringa till Vitamix kundtjänst på +1-800-848-2649 eller +1-440-235-4840. Du kommer att bli ombedd att uppge ett inköpsdatum och inköpsbevis för mixern om den inte har registrerats hos Vitamix. För mixrar som omfattas av denna garanti kommer du att erhålla ett returgodkännandenummer, aktuella transportinstruktioner och en retursedel med portot betalt. Vid retur av en mixer för service och reparation som omfattas av garantin står Vitamix för vanliga fraktkostnader och för transport av mixern tillbaka till dig när reparation eller service enligt garantin har utförts. Köparen ansvarar för kostnader vid särskilda fraktomständigheter.

Inom USA och Kanada upprätthålls denna garanti direkt genom Vita-Mix Corporation.

United States

Vita-Mix Corporation
8615 Usher Road
Cleveland, Ohio 44138-2199
1-800-848-2649
service@vitamix.com

Canada

Vita-Mix Corporation
200-1701 Shepherd Street East
Windsor, Ontario N8Y 4Y5
1-800-848-2649
service@vitamix.com

Du anses ha accepterat den returnerade produkten "i befintligt skick" vid leveransen om du inte meddelar Vitamix om eventuella problem, inklusive transportskador, inom 48 timmar efter leverans.

INTERNATIONELLA KONTAKTER

BELGIUM
Dalcio SA
Rue de Hainaut 86
6180 Courcelles
Belgium
Tel: +32 71 12 14 81
www.theblender.be

BOSNIA & HERZEGOVINA
Enzita d.o.o.
Pave Radana br. 15
Banja Luka, 78000
Bosnia and Herzegovina
Tel: +387 (0) 66 117 188
www.Enzita.ba
info@enzita.ba

CROATIA
Enzita d.o.o.
Avenija Dubrovnik 15
Zagrebacki velesajam
(Kinezi paviljon)
Zagreb, 10020
Croatia
Tel: +385 (0) 99 81 59 050
www.Enzita.hr
info@enzita.hr

CZECH REPUBLIC
Tramant s.r.o.
Kaprova 42/14
11000 Praha 1
Czech Republic
Tel: +420 773 777 000
www.atranet.cz

DENMARK
LifeForce ApS
Georg Jensens Vej 6E
8600 Silkeborg
Denmark
Tel: (+45) 42 78 32 76
www.lifeforce.dk
info@lifeforce.dk
www.highnlife.dk

FRANCE
Wismer S.A.
Zone Inova 3000 - allée n°5
88150 Thaon les Vosges
France
Tel: +33 (0)3.29.82.2771
www.wismer.fr
contact@wismer.fr

FINLAND
Lindenbaum Agenturer AB
Fredrika Runebergin katu 26
06100 Porvoo
Finland
Tel: (+358) 400 549 969
www.vitamixsuomi.fi
info@vitamixsuomi.fi

ITALY
KÜNZI S.p.a.
Via L. Ariosto, 19
I - 20091 Bresso (MI)
Italy
Tel: (+39) 02.61.45.161
Fax: (+39) 02.66.500.553
www.kunzi.it
info@kunzi.it

EASTERN EUROPE
Künzi Deutschland
Sontraer Str 18A
60386 Frankfurt am Main
Germany
Website: www.kunzigroup.com
Email: info-de@kunzigroup.com
Tel: +49 69 661 027 000

ICELAND
Kaelitaekni Ltd.
Rauðagerði 25
108 Reykjavík
Iceland
Tel: (+354) 440 1800
www.cooltech.is

LITHUANIA
Zalivaigis.lt
Dovanu stotele UAB
Pamėnkainio g. 1
0116 Vilnius,
Lithuania
Tel: (+370) 52611011
www.zalivaigis.lt
info@zalivaigis.lt

LUXEMBOURG
Dalcio SA
Rue de Hainaut 86
6180 Courcelles
Belgium
Tel: +32 71 12 14 81
www.theblender.be

MACEDONIA
Nutri Vita
Kosturski Heroi 15
Skopje, 1000
Macedonia
Tel: +389 (0) 2.3230.777
www.NutriVita.mk
info@nutrivita.mk

MONTENEGRO
Enzita d.o.o.
Kosmajska bb
Podgorica, 81000
Montenegro
Tel: +381 (0) 65 21 550 65
www.Enzita.me
info@enzita.me

NETHERLANDS
MultiBrands Marketing
& Sales BV
Heereweg 337-A
2161 BL, Lisse
Netherlands
Tel: +31 (0) 252 241240
www.vitamixshop.nl
info@multibrands.nl

NORWAY
Lindenbaum Agenturer AB
Kobbevegen 36 B
5310 Hauglandshella
Askøy / Bergen
Norway
Tel: (+47) 91.92.04.02
www.vitamixnorge.no
info@theblenderse

POLAND
Borka Marcin Bartoszewicz
ul. Tolstoja 12c/1
58-100 Swidnica
Poland
Tel: (+48) 74 660 61 76
www.bestblender.pl
info@bestblender.pl

ROMANIA
Quark S.R.L.
Birouri, Str. Mizil 2B
Bucharest 032345
Romania
Tel: (+40) 21 345 1725
www.BeOrganic.ro
office@quark.com.ro

SERBIA
Enzita d.o.o.
Jurija Gagarina 14Z/23, IV sprat
Belville, Ljubidica
Novi Beograd
11070
Tel: +381 11 239 5612
www.Enzita.rs
info@enzita.rs

SPAIN
CONASI
Carlos V n°4 Bajos
23680 Alcalá la Real (Jaén)
Spain
Tel: (+34) 638 892 316
www.conasi.eu
info@conasi.eu
www.vitamixespana.com
info@lamejorbatidora.com

PORTUGAL
CONASI
C/Carlos V n°4 Bajos
23680 Alcalá la Real (Jaén)
Spain
Tel: (+34) 638 892 316
www.conasi.eu
info@conasi.eu

SLOVENIA
Enzita d.o.o.
Jurkova Cesta 223
Ljubljana, 1000
Slovenia
Tel: +385 (0) 99.81.59.050
www.Enzita.si
info@enzita.si

SLOVAKIA
Vitarian
Groesslingova 35
811 09 Bratislava
Slovakia
Tel: +421.2.52932868-9
vitarian@vitarian.sk

SWEDEN
Lindenbaum Agenturer AB
Hardemogatan 7
S-124 67 Bandhagen
Sweden
Tel: (+46) 08-570 347 77
www.vitamixsvolge.se
info@theblender.se

GERMANY
Künzi Deutschland
Sontraer Str 18A
60386 Frankfurt am Main
Germany
Tel: +49 69 661 027 000
www.kunzigroup.com
info-de@kunzigroup.com

AUSTRIA
Künzi Deutschland
Sontraer Str 18A
60386 Frankfurt am Main
Germany
Tel: +49 69 661 027 000
www.kunzigroup.com
info-de@kunzigroup.com

SWITZERLAND
Keimling Naturkost
Fürstentlandstrasse 96
9014 St. Gallen
Switzerland
Tel: 0800 534 654
www.keimling.ch

UNITED KINGDOM
& IRELAND
Vita-Mix Europe LTD
Meridian House
69-71 Clarendon Road
Watford
WD7 1DS
Tel: +44 (0)7748 491664
www.vitamix.co.uk

SOUTH AFRICA
Conglomus CC T/A Healthmakers
9 Hoog Street
Utrecht, 2980
Kwa-Zulu Natal
South Africa
Tel: (+27) 34 331 4824
www.healthmakers.co.za
sales@healthmakers.co.za

ISRAEL
New Horizon
4 Hatzoran St.
Netanya, 6250604
Israel
Tel: (+972) 9.9576422
www.vitamix-israel.co.il
store@newhorizon.co.il

**BAHRAIN, KUWAIT, OMAN, QATAR,
AND SAUDI ARABIA**
4Homes FZCO
PO Box 61379, Dubai UAE.
Tel: +971 4 3807611
Fax: +971 4 387612
4homes@4homes.ae
www.tavolashop.com

UNITED ARAB EMIRATES
4Homes FZCO
PO Box 61379, Dubai UAE.
Tel: +971 4 3807611
Fax: +971 4 387612
4homes@4homes.ae
www.tavolashop.com

AUSTRALIA
Fackelmann Housewares Australia
105 Vanessa Street
Kingsgrove
NSW 2208
Australia
Tel: 1800 709 714
Fax: 1800 712 704
Email: hwenquiries@fackelmann.com.au

NEW ZEALAND
Fackelmann Housewares (NZ) Limited
30 Highbrook Drive
East Tamaki
Auckland 2013
Freecall 0800 238 566
Fax 09 2654394
Email: hworders@fackelmann.co.nz

CHINA
Hunan Covinda Robotic
Technology Co., Ltd
348W Tongzipo Road,
Changsha High-tech
Development Zone,
Hunan, China
Tel: 400-660-8885
vitamix-FAQ@covinda.com
www.blender-cn.com

HONG KONG PRC
Total Nutrition Center Ltd.
Room 901-902 9/F
Kingdom Power
Commercial Building
32-36 Des Voeux Road West
Hong Kong
Tel: (+852) 2881.8270
www.tnc.com.hk

INDONESIA
PT Pacifica Mega Prima
Lindeteves Trade Ctr
Blok Ra 60 Jl. Hayam Wuruk
No. 127 Jakarta 11180
Indonesia
Tel: (+62) 21-62316978

JAPAN
Entrex Inc
2-19-1 7F Shinjuku
Shinjuku-Ku Tokyo
160-0022
Japan
Tel: (+81) 3.5368.1811
VitamixJapan@entrex.co.jp
www.vita-mix.jp

MALAYSIA
12, Jalan TP2
Taman Perindustrian UEP,
47600 Subang Jaya,
Selangor, Malaysia
Tel: +603 802 33939
services@katrinbj.com
www.katrinbj.com

PHILIPPINES
Vitanutrition Inc.
20 Lansbergh Place, 4/F
170 Tomas Morato Ave
Quezon City 1103
Philippines
Tel: (+632) 373.3038
info@vitanutrition.ph
www.vitanutrition.ph

SINGAPORE
Balanced Living PTE LTD
779 Bukit Timah Road
269758 Singapore
Tel: (+65) 6762-8029
www.balancedlivingasia.com

Katrin Bj Pte Ltd
#05-01 CES Building 69 Ubi Crescent
Singapore 408561
Tel: +65 67475845
Sales_sg@katrinbj.com.sg
www.katrinbj.com.sg

SOUTH KOREA
4F Youngwon Bldg., 23
Nonhyeon-ro 85-gil,
Gangnam-gu, Seoul, 135-924, South Korea
Tel: (+82) 2.566.2611
www.vitamixblender.co.kr
ipc@ipccltd.co.kr

TAIWAN R.O.C.
Diet-U Trading Co. Ltd.
6F No. 197 Zhong-Xiao
East Rd. Sec. 3
Taipei 106
Taiwan R.O.C.
Tel: (+866) 2.27751780
services@diet-u.com.tw
www.diet-u.com.tw

THAILAND
A.N.S. Overseas
No 2180-2182
Sukhumvit Road
Bangchak, Prakangong
Thailand 10260
Tel: (+662) 741.6388
Tel: (02) 741-6386-B
juicerthailand@yahoo.com
www.juicerthailand.com

All other locations:
Customer Support | Vitamix Corporation | 8615 Usher Rd | Cleveland, Ohio 44138-2103 USA | www.vitamix.com | Tel: +1 440 235 4840

E310

EXPLORIAN-SERIEN

VM0201



BLENDER MED HØJ YDEEVNE

SYMBOLER

	Advarsel og forholdsregler
	Rør ALDRIG ved bevægelige dele. Hold hænder og køkkenredskaber ude af beholderen.
	Risiko for elektrisk stød
	Høj temperatur, når varme væsker blendes.
	Træk stikket ud, når maskinen ikke er i brug, inden rengøring, ved udskiftning af tilbehør eller berøring af dele, der er bevægelige under brug.
	Anvend med låget og lågets prop sat på plads.
	Læs og forstå brugervejledningen.
	Nedsænk IKKE i væske.
	Dele vil blive varme ved længere tids brug. RØR IKKE ved drivsoklen i blenderbasen eller ved drevet i bladbasen.
	Brug IKKE din 0,6 l kop til at opvarme ingredienser eller til at blende varme væsker.
	Brug IKKE kopperne (herunder bladbasen eller låget) i mikrobølgeovnen.
	Tænd/sluk
	Puls

SPECIFIKATIONER

Spænding:	220-240 V	Højde (med 1,4 l beholderen på basen): 45,7 cm
Frekvens:	50 - 60 Hz	Bredde: 20 cm
Watts:	1000-1200 W	Dybde: 28 cm



Start eventyret

vitamix.com

VIGTIGE INSTRUKTIONER TIL SIKKER BRUG



ADVARSEL: For at undgå risiko for alvorlig skade under brug af din Vitamix®-blender skal grundlæggende sikkerhedsforholdsregler følges, herunder følgende.. **LÆS ALLE VEJLEDNINGER, SIKKERHEDSFORANSTALTNINGER OG ADVARSLER FØR BRUG AF BLENDEREN.**

1. Læs alle vejledninger.
2. Brug ikke blenderen til andet end dens tilsigtede anvendelse.
3. Dette apparat må ikke anvendes af børn. Hold apparatet og dets ledning utilgængeligt for børn.
4. **ADVARSEL:** Sluk og frakobl blenderen før rengøring for at undgå utilsigtet aktivering.
5. **FORSIGTIG:** For at undgå fare pga. utilsigtet nulstilling af termosikringen må der ikke tilføres strøm til denne blender via et eksternt koblingsapparat såsom en timer, eller tilsluttes et kredsløb, som tændes og slukkes med jævne mellemrum af forsyningsværket.
6. For at beskytte mod elektrisk stød må du ikke sætte blenderens base i vand eller anden væske.
7. Træk stikket ud, når den ikke er i brug, før du monterer eller afmonterer dele og før rengøring.
8. Kontrollér altid, at blenderen er **SLUKKET**, før du sætter ledningen i en stikkontakt. For at afbryde skal du **SLUKKE** blenderen og derefter tage stikket ud af stikkontakten.
9. Undgå at røre ved bevægelige dele.
10. Brug ikke en blender med en beskadiget ledning eller stik, eller når blenderen ikke fungerer eller er blevet tabt eller beskadiget på nogen måde. Ring til Vitamix-kundeservice på 1 800 848 2649 eller 1 440 235 4840, eller send omgående en e-mail til service@vitamix.com for undersøgelse, reparation, udskiftning eller justering. Hvis den er købt uden for USA eller Canada, kontaktes den lokale Vitamix-forhandler.
11. Der kan være installeret GFI-kredsløbsafbrydere i dit køkken. Kig efter dem i stikkontakter nær vaske. Hvis blenderen ikke fungerer, skal stikket trækkes ud. Nulstil stikkontakten eller kredsløbsafbryderen. Hvis kredsløbsafbryderen fortsat udløses, skal blenderen afbrydes fra stikkontakten. Lad blenderen hvile i 24 timer, før du forsøger at bruge den igen. Kontakt Vitamix-kundeservice, hvis problemet fortsætter.
12. Ændring eller modifikation af nogen del af blenderen, herunder brug af dele, der ikke er originale godkendte Vitamix-dele, kan forårsage brand, elektrisk stød eller personskade og vil ugyldiggøre din garanti.
13. Brugen af tilbehør, der ikke er udtrykkeligt godkendt eller solgt af Vitamix til brug med denne blender, herunder syltetøjsglas, kan forårsage brand, elektrisk stød eller personskade. Dette vil ugyldiggøre din garanti.
14. Må ikke benyttes udendørs.
15. Lad ikke ledningen hænge ud over kanten af bordet eller disken.
16. Placér ikke på eller nær ved en varm gas- eller elektrisk brænder eller i eller på en opvarmet ovn.
17. Hold hænder og redskaber ude af beholderen, når der blendes, for at reducere risikoen for alvorlige personskader eller beskadigelse af blenderen. Der kan bruges en gummiskraber eller spatel, men kun når blenderen ikke kører.
18. Den medfølgende rørepind skal kun

- anvendes, når lågets hoveddel er på plads.
19. Knivbladene er skarpe. Rengør yderst forsigtigt rundt om klingesamlingen i beholderen for at undgå skader.
 20. For at nedsætte risikoen for personskade må klingesamlingen aldrig anbringes på motorbasen, medmindre den er monteret på Vitamix-beholderen.
 21. Der bør udvises forsigtighed ved håndtering af de skarpe knivblade, ved tømning af beholderen og under rengøring.
 22. Efterlad ikke fremmedlegemer, såsom skeer, gafler, knive eller lågets beslag i beholderen, da dette vil beskadige knivbladene og andre komponenter, når du starter blenderen, og kan forårsage skade.
 23. Forsøg aldrig at anvende den med beskadigede knivblade.
 24. Forsøg aldrig at anvende den, hvis centreringseenheden er blevet fjernet.
 25. Brug altid blenderen med låget og lågets prop sat fast på plads. Fjern IKKE det todelte lag, når knivbladene drejer. Fjern kun lågets prop for at tilføje ingredienser, og når rørepinden skal bruges.
 26. Vær forsigtig, når du blander varme væsker eller ingredienser i 2 l beholderen, da sprøjt eller udtrængende damp kan forårsage forbrændinger. Fyld ikke beholderen til dens maksimale kapacitet. Begynd altid tilberedning på den laveste hastighedsindstilling; variabel hastighed 1. Hold hænder og anden udsat hud væk fra lågets åbning for at forhindre mulige forbrændinger.
 27. Brug IKKE din 0,6 l kop til at opvarme ingredienser eller til at blende varme væsker. Opvarmede ingredienser og væsker kan danne et internt tryk, som kan få koppen til at revne og forårsage personskade.
 28. Brug IKKE maskinen uafbrudt i mere end 75 sekunder, når du bruger koppen på 0,6 l.
 29. Hvis en kop føles varm eller damper eller emmer, skal du omgående stoppe blendning af ingredienserne og slukke eller afbryde strømmen til blenderen. Lad koppen og ingredienserne køle ned til rumtemperatur, før bladbasen fjernes.
 30. Under fremstilling af nøddesmør eller oliebaseerede fødevarer må der ikke blendes i mere end ét minut efter, at blandingen begynder at cirkulere i beholderen. Kørsel i længere perioder kan forårsage overophedning.
 31. Kontrollér, at beholderen eller koppen og den personlige kop-adapter er plan med centreringseenheden for at sikre, at drevet griber ind i drivsoklen før drift.
 32. Husk at bruge pakningen på bladbasen, og stram koppen godt til bladbasen, før du blander.
 33. Placér aldrig den personlige kop-adapter på bladbasen, uden at koppen er sat fast. Menimintur repelibus re, omnimpo sandit quaectur, occatur mincit ex estium utatemquodit quiduci enimpero ex et quibusc ipsandi citatum veliquis dit veliquibus ut antur, nim dolut ratae laborep elescipsus et

GEM DENNE VEJLEDNING

▲ ADVARSEL



For at undgå personskader.

Læs og forstå brugervejledningen før brug af denne maskine.



VIGTIG VEJLEDNING TIL SIKKER BRUG

Dette produkt er udelukkende beregnet til HUSHOLDNINGSBRUG og er ikke beregnet til kommercielle formål.

Efterlad ikke din Vitamix-blender uden opsyn under brug.

Enhver reparation, service eller udskiftning af dele skal udføres af Vitamix eller en servicerepræsentant, der er godkendt af Vitamix.

BEMÆRK: HVIS DISSE VIGTIGE SIKKERHEDSFORSKRIFTER OG VEJLEDNINGER I SIKKER BRUG IKKE OVERHOLDSES, UDGØR DET MISBRUG AF DIN VITAMIX-BLENDER, HVILKET KAN ANNULLERE DIN GARANTI OG FORÅRSAGE RISIKO FOR ALVORLIG PERSØNSKADE.

⚠ ADVARSEL



Brug udelukkende et stik i jordniveau.

FJERN IKKE jordforbindelsen.

BRUG IKKE en adapter.

BRUG IKKE en forlængerledning.

Tag altid stikket ud før rengøring af motorbasen, eller når den ikke bruges.

Motorbasen må ikke nedsænkes i vand eller anden væske.

Hvis vejledningen ikke følges, kan det resultere i dødsfald eller elektrisk stød.



DELE OG FUNKTIONER

Legacy Vitamix-beholdere - Beholdere fra Legacy (C- og G-serien) virker sammen med din Explorian-blenderbase.

En 0,6 l kop kan bruges, når den sættes sammen med Vitamix' personlige kop-adapter. Vitamix selvdetekt-beholdere virker ikke med Explorian-blenderen. Besøg vitamix.com for detaljer.

Låg, prop til låg og rørepind

- Brug altid låget og proppen til låget, når blenderen betjenes.
- Brug aldrig blenderen uden at kontrollere, at låget er forsvarligt låst på plads.
- Lågets prop er markeret, så den kan bruges som en målebæger.
- Sæt proppen i åbningen på låget. Lås proppen fast ved at dreje den med uret. Drej den mod uret, og løft den af for at tage den af.
- Fjern lågets prop for at bruge rørepinden eller tilføje ingredienser.

Skraber til knivblad - Se bilag 1 - Tilbehør

Holder til rørepind - Se bilag 1 - Tilbehør

Motor - Motoren er designet til at beskytte sig selv mod overophedning. Hvis blenderen ikke vil starte med det samme, skal du sikre, at stikket er sat i en stikkontakt, og at Tænd/sluk-knappen er slået til. Hvis motoren overopheder, skal du lade den køle af i 20-45 minutter.

Tips til at forhindre overbelastning af din blender:

- Benyt kun Vitamix-opskrifter, mens du er i gang med at lære at bruge blenderen.
- Bearbejd ikke opskrifter ved lavere eller højere hastigheder end de anbefalede.
- Bearbejd ikke opskrifter i længere tid end anbefalet.
- Brug din rørepind til at bearbejde tykkere blandinger, og hold ingredienserne i bevægelse omkring og imellem bladene.



VIGTIGT! KEND DIN VITAMIX-BEHOLDER, LÅG OG RØREPIND

⚠ ADVARSEL



Roterende knivblade kan forårsage alvorlig skade.

Låg og rørepinde er ikke indbyrdes ombyttelige mellem forskellige beholderstilarter, -typer eller -størrelser. Brug den rørepind, der fulgte med din blender.

Bemærk: Vitamix selvdetekt-beholdere virker ikke med Explorian-blenderen.

Låg og rørepinde er ikke indbyrdes ombyttelige mellem forskellige beholderstilarter, -typer eller -størrelser. Brug den rørepind og det låg, der fulgte med din blender.

Sådan finder du ud af, hvilken rørepind der skal anvendes med Din beholder

Før du bruger en rørepind, når der blendes, skal du kontrollere, at du har den korrekte rørepind. Brug kun rørepinden, når låget er sat sikkert på og låst fast, og proppen til låget er fjernet. **Hvis der fulgte en rørepind med, da du købte din blender, er dette den korrekte rørepind, der skal bruges.** Hvis der ikke fulgte en rørepind med din blender, eller du ønsker at finde ud af, om du kan bruge en rørepind, du allerede har, sammen med din nye beholder, skal du følge disse trin og illustrationer til at bestemme, hvilken rørepind du skal bruge.

1. Sæt låget på en tom beholder.
2. Fjern lågets prop, og indsæt rørepinden gennem åbningen i låget. Rørepinden bør passe nemt ind i åbningen. Den må ikke komme i kontakt med knivbladene, uanset hvor du bevæger rørepinden inde i beholderen.
3. Inspicér visuelt: **HVIS RØREPINDEN PÅ NOGEN MÅDE RØRER KNIVBLADENE I EN HVILKEN SOM HELST VINKEL, SKAL DU IKKE BRUGE RØREPINDEN MED DIN BEHOLDER.**
4. Hvis du ikke har den korrekte rørepind til din beholder, skal du kontakte Vitamix-kundeservice-til-husholdning på 1 800 848 2649 eller 1 440 235 4840.

48 oz. / 1,4 L

1,4 l og 0,9 l beholdere benytter en rørepind, der er cirka 25 cm lang.

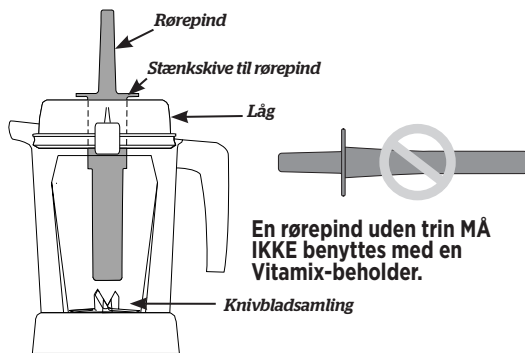

ANDRE VITAMIX-BEHOLDERE OG -RØREPINDE

Den 2 | **Korte** (eller lav profils-) beholder benytter en rørepind, der er cirka 28 cm lang.

Den 2 | **Lange** beholder benytter en rørepind, der er cirka 32 cm lang.

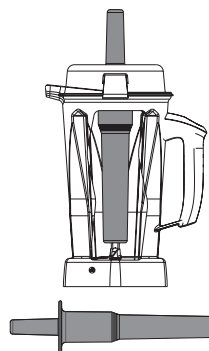
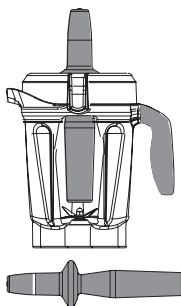

KONTROLPANEL

Tænd/sluk (I/O) kontakten – Tænd/sluk-kontakten styrer strømmen til maskinen.

Variabel hastighedsskive – Den variable hastighedsskive giver dig manuel kontrol fra variablerne 1 (langsomt) til 10 (hurtigst).

Impuls () – Knivbladene drejer med den hastighed, der vises på kontrolpanelet, når du trykker på denne knap.



BLENDEFUNKTION

Bemærk: 0,6 l-koppen, der nævnes her, er valgfrit tilbehør til Explorian-blendere, når den bruges med en Vitamix-personlig kop-adapter. Besøg vitamix.com for mere information. Se brugsanvisningen til den personlige kop-adapter for detaljer om brug.

⚠ ADVARSEL



For at undgå mulige forbrændinger må du aldrig starte på hastigheder over 1, når der blendes varme væsker i en stor beholder.

Du kan blive forbrændt af damp, stænk eller indhold, der sprøjter ud. Start altid på Variabel 1, og øg langsomt hastigheden til 10.



Brug IKKE din 0,6 l kop til at opvarme ingredienser eller til at blende varme væsker. Opvarmede ingredienser og væsker kan danne et internt tryk, som kan få koppen til at revne og forårsage personskade.



Brug IKKE maskinen uafbrudt i mere end 2 minutter, når du bruger koppen på 0,6 l og den personlige kop-adapter.

Hvis en kop føles varm eller damper eller emmer, skal du omgående stoppe blending af ingredienserne og slukke eller afbryde strømmen til blenderen. Lad koppen og ingredienserne køle ned til rumtemperatur, før bladbasen fjernes.



Delene vil blive varme ved længere brug.

RØR IKKE ved drivsoklen i blenderbasen eller ved drevet på Den personlige kop-adapter.

For at undgå skade eller personskade må kopperne (inklusive bladbasen og lågene) IKKE bruges i mikrobølgeovnen.



1. Fyld din beholder op efter opskriften (væsker først, derefter tørvarer, bladgrøntsager, frugt & grøntsager og endelig is og frosne ingredienser).

VIGTIGT! Brug altid låget og proppen til låget på den store beholder, når maskinen er i drift. Brug aldrig blenderen uden at kontrollere, at låget og proppen til låget er forsvarligt låst på plads.

2. Skub låget ned på plads indtil de to vinger klikker på plads på beholderens kant. Påsæt lågets prop. Drej lågets prop med uret for at låse.
3. Placer beholderen på basen.
4. Se på den variable hastighedsskive. Sørg for, at den peger på den variable hastighed 1. Tryk på Tænd/sluk for at starte maskinen. Bladknivene begynder at dreje rundt.
5. Drej den variable hastighedsskive mellem 1 og 10 under en blendningscyklus for at øge eller mindske knivbladenes hastighed.
6. Når blendingen afsluttes, skal du dreje skiven for variabel hastighed mod uret til den variable hastighed er på 1. Tryk på Tænd/sluk.

7. Hvis blandingen stopper med at køre rundt, skal du indsætte rørepinden gennem åbningen i låget og røre rundt, inden den "bøvs". Hvis dette ikke virker, skal du trykke på Tænd/sluk-knappen for at slukke motoren. Fjern beholderen fra blenderbasen, og brug en gummispatel til at trykke luftboblen væk fra bladene. Tilføj væske, hvis det er nødvendigt. Sæt låget og proppen til låget på plads igen. Placer beholderen på basen igen, og fortsæt blandingen.
8. Efter blanding skal du vente, indtil knivbladene er stoppet helt, inden du fjerner låget eller beholderen fra basen.

Tips til at forhindre overbelastning af din blender:

- Benyt kun Vitamix-opskrifter, mens du er i gang med at lære at bruge blenderen.
- Bearbejd ikke opskrifter ved lavere eller højere hastigheder end de anbefalede.
- Bearbejd ikke opskrifter i længere tid end anbefalet.
- Brug din rørepind til at bearbejde tykkere blandinger, og hold ingredienserne i bevægelse omkring og imellem bladene.

Sådan bruges rørepinden:

VIGTIGT! Stærkskiven (nær rørepindens top) og låget hindrer rørepinden i at ramme knivbladene, når låget sættes ordenligt fast i låst position.

- Beholderen bør ikke være fyldt mere op end to tredjedele, når rørepinden bruges under blandingen.
- For at undgå overophedning under blanding må du IKKE bruge rørepinden i mere end 30 sekunder ad gangen.
- Hvis maden ikke cirkulerer, har blenderen evt. fanget en luftboble. Fjern forsigtigt lågets prop, mens du sørger for, at låget fortsat sidder fast. Lad luftboblen slippe ud ved at indsætte rørepinden gennem åbningen i låget.
- Det får evt. ikke ingredienserne til at cirkulere, hvis man holder rørepinden lige ned. Om nødvendigt skal du pege med rørepinden mod siderne eller hjørnerne af beholderen. Forsøg IKKE at tvinge rørepinden dybere ned i beholderen.

VEDLIGEHOOLDELSE OG RENGØRING

FØR FØRSTE BRUG:

1. Tør basen af med en varm, fugtig klud, og tør efter med en ren, blød klud. Vask beholder, låg, prop og rørepind med varmt sæbevand. Rengør alle dele. Skyl alle dele. Tør med en tør, blød klud.
2. Vælg et sted på bordpladen, der er plant, tørt og rent. Slut blenderen til en stikkontakt med jordforbindelse.

Bemærk: Vitamix-beholderen er designet til at kunne renses helt uden at fjerne holdemøtrikken og bladmonteringen. Forsøg IKKE at fjerne holdemøtrikken eller bladmonteringen fra beholderen. Vores normale rengørings- og desinficeringsprocedurer eller en opvaskecyklus vil sikre en komplet og grundig rengøring af beholderen og dens dele. Hvis beholderen er beskadiget, må du ikke bruge den. Kontakt Vitamix-kundeservice **OMGÅENDE** for assistance.

Følg disse instruktioner, hvis du foretrækker ikke at vaske din beholder i opvaskemaskinen.

Sådan rengøres 1,4 l beholderen

1. Fyld beholderen halvt op med varmt vand, og tilføj nogle dråber opvaskemiddel.
2. Klik eller skub hele det todelte låg i lukket position.
3. Tryk på Start/stop. Øg langsomt den variable hastighed til 10.
4. Kør maskinen i 30 til 60 sekunder.
5. Drej den variable hastighedsskive tilbage til variabel 1. Tryk på Start/Stop.
6. Skyl og tør alle dele.

Sådan renses 1,4 l beholderen med blegemiddel:

1. Følg vejledningerne ovenfor.
2. Fyld beholderen halvt op med vand, og 1 ½ teskefuld flydende blegemiddel.
3. Klik eller skub hele det todelte låg i lukket position.
4. Drej skiven med uret til den variable hastighed 1.
5. Tryk på Start/stop. Øg langsomt den variable hastighed til 10.
6. Kør maskinen i 30 til 60 sekunder.
7. Drej den variable hastighedsskive tilbage til variabel 1. Tryk på Start/Stop.
8. Lad blandingen stå i beholderen i yderligere 1½ minut.
9. Hæld blegemiddelblandingen ud. Lad beholderen lufttørre. Skyl ikke af efter desinficering.

Sådan desinficeres 1,4 l beholderen med eddike:

1. Følg vejledningerne ovenfor.
2. Forberedelse af eddikeopløsning: Til 1,4 l-beholderen opløses 473 ml eddike i 473 ml vand.
3. Klik eller skub hele det todelte låg i lukket position
4. Begynd med den variable hastighed 1 på displayet. Tryk på Start/Stop.
5. Øg langsomt den variable hastighed til 10.
6. Lad maskinen køre på den variable hastighed 10 i 2 hele minutter.
7. Drej den variable hastighedsskive tilbage til den variable hastighed 1. Tryk på Start/Stop.
8. Lad blandingen stå i beholderen i yderligere 3 hele minutter. Den samlede kontakttid for eddikeopløsningen i beholderen skal være 5 minutter.
9. Hæld eddikeopløsningen ud af beholderen over den indvendige overflade af det todelte låg. Gentag desinficeringsproceduren endnu engang (trin 2-9).
10. Lad beholder og låg lufttørre. Skyl ikke af efter desinficering. Hvis det er nødvendigt, kan de skylles umiddelbart før næste brug.
11. Hæld eddikeblandingen ud. Lad beholderen lufttørre. Skyl ikke af efter desinficering.

Låg, prop, centreringsenhed, rørepind, holder til rørepind og skraber til knivblad.

Alle delene anført ovenfor kan vaskes i opvaskemaskine. Delene kan vaskes i varmt sæbevand, hvis du foretrækker det. Skyl dem under rindende vand, og tør derefter.

Blenderbase

1. Sluk blenderen, og træk stikket ud.

⚠ ADVARSEL



For at undgå personskade og skade.

Sluk og frakobl blenderen før rengøring for at undgå utilsigtet aktivering.

⚠ ADVARSEL



Fare for elektrisk stød.

Tag altid stikket ud før rengøring af basen, eller når den ikke bruges.

Blenderbasen må ikke sættes i vand eller anden væske.

Hvis vejledningen ikke følges, kan det resultere i dødsfald eller elektrisk stød.



2. Vask ydersiden med en fugtig, blød klud eller svamp, som er blevet skyllet i en mild opløsning af flydende opvaskemiddel og varmt vand. Blenderen må ikke sættes i vand eller andre væsker. Centreringsenheden kan fjernes mhp. mere omhyggelig rengøring. Centreringsenheden kan vaskes i opvaskemaskinen.
3. Tør omgående alle overflader, og polér med en blød klud.

GARANTI OG SERVICE

5-års fuld maskingaranti

1. PRODUKTREGISTRERING.

Du kan registrere dit produkt online på vitamix.com/warranty eller ved at ringe til vores kundeserviceafdeling på 1 800 848 2649 eller 1 440 235 4840. Du mister ikke retten til garanti, hvis du ikke registrerer dit produktkøb. Dog vil registrering af produkter gøre det muligt for Vitamix at tilbyde dig en bedre kundeservice.

2. PERSONER, DER KAN ANSØGE OM GARANTIDÆKNING

Denne garanti udstedes af Vitamix til ejeren af denne blender, udelukkende til personligt brug i hjemmet. Denne garanti gælder ikke for produkter, der bruges kommercielt, til udlejning eller videresalg. Hvis blenderens ejerskab skifter i løbet af perioden på 5 år, bedes du opdatere blenderens ejeroplysninger på vitamix.com.

3. DETTE ER DÆKKET

Vitamix garanterer ejeren, at hvis denne blender (en "blender" består af en motorbase, alle beholdere, låg og rørepinde købt sammen) svigter inden for 5 år fra købsdatoen, pga. en defekt i materiale eller udførelse, eller som et resultat af normalt slid fra normalt brug i hjemmet, vil Vitamix inden for 30 dage fra modtagelsen af den returnerede blender, reparere den ødelagte blender eller dele af blenderen helt gratis.

Hvis en ødelagt blender eller en del af blenderen efter Vitamix' skøn ikke kan repareres, vil Vitamix vælge enten at (A) erstatte blenderen gratis eller (B) refundere den fulde købspris til ejeren, med mindre Vitamix modtager tidligere skriftlig underretning om ejerens præferencer.

4. DETTE ER IKKE DÆKKET

Denne garanti dækker ikke blendere, der bruges kommercielt eller uden for hjemmet. Denne garanti dækker ikke kosmetiske ændringer, som ikke påvirker funktionen, såsom affarvning eller effekten af slibe- eller rensningsmidler eller opbygning af madrester. Denne garanti er kun gyldig, hvis blenderen bruges og vedligeholdes i overensstemmelse med vejledninger, advarsler og sikkerhedsforskrifter i brugervejledningen.

Beholdere: Bearbejdning af visse urter og krydderier i beholderen/koppen vil medføre kosmetiske skader på beholderen/koppen og kan medføre tidligt slid af knivbladene. Rester af sand samt grove, grynedede og slibende urter vil også medføre tidligt slid af knivbladene. Urter kan indeholde flygtige olier og få beholderen/koppen til at optage olierne og forårsage permanent misfarvning. Din beholder/kop og knivblade er ikke dækket af Vitamix-garantien under disse omstændigheder.

Vitamix kan ikke holdes ansvarlig for udgifter til eventuelle uautoriserede garantireparationer.

REPARATION, UDSKIFTNING ELLER REFUNDERING AF KØBSPRISEN ER EKSKLUSIVE RETSMIDLER FOR KØBER OG VITAMIX' ENESTE ANSVAR UNDER DENNE GARANTI. INGEN MEDARBEJDER ELLER REPRÆSENTANT FOR VITAMIX ER AUTORIZERET TIL AT UDSLETTE NOGEN EKSTRA GARANTI ELLER FORETAGT ÆNDRINGER AF DENNE GARANTI, SOM KAN VÆRE BINDENDE FOR VITAMIX. FØLGELIGT BØR KØBEREN IKKE HENHOLDE SIG TIL EVENTUELLE YDERLIGERE ERKLÆRINGER FRA EN MEDARBEJDER ELLER REPRÆSENTANT FOR VITAMIX. UNDER INGEN OMSTÆNDIGHEDER, HVAD ENTEN DET ER BASERET PÅ KONTRAKT, ERSTATNING, GARANTI, ERSTATNINGSFORPLIGTENDE RETSBRUD (INKLUSIVE FORSØMMELIGHED), OBJEKTIVT ANSVAR ELLER ANDET, ER VITAMIX ANSVARLIG FOR NOGEN SPECIELLE, INDIREKTE, UTILSIGTEDE ELLER FØLGEMÆSSIGE SKADER, INKLUSIVE MEN IKKE BEGRÆNSET TIL, TAB AF UDBYTTE ELLER INDTÆGT.

Visse lande tillader ikke begrænsninger af garantier. I sådanne lande gælder ovennævnte begrænsninger ikke for dig. Uden for USA og Canada kan andre garantier være gældende.

5. DETTE ANNULLERER DENNE GARANTI

Mishandling, misbrug, skødesløst brug, ændringer af blenderen, udsættelse for abnorme eller ekstreme forhold eller manglende overholdelse af betjeningsvejledninger i denne vejledning vil ugyldiggøre denne garanti.

Garantien bliver også ugyldig, hvis reparation af blenderen eller af enhver del af blenderen udføres af andre end Vitamix eller en autoriseret Vitamix-serviceleverandør, eller hvis enhver del af blenderen underlagt denne garanti bruges i kombination med en motorbase eller en beholder, som ikke er udtrykkeligt godkendt af Vitamix.

6. SÅDAN OPNÅS EN RETURNERINGS GODKENDELSE UNDER DENNE GARANTI.

Hvis du har behov for service eller reparation, bedes du ringe til Vitamix-kundeservice på 1 800 848 2649 eller 1 440 235 4840. Du vil blive bedt om at oplyse købsdatoen og et købsbevis for enhver blender, som ikke er registreret med Vitamix. For blendere under denne garanti vil du modtage et returneringsgodkendelsesnummer, en opdateret forsendelsesvejledning og en forudbetalt returafhængningsetiket. Vitamix vil betale standard forsendelsesudgifter til returnering af en blender til service og reparation under garanti og til returforsendelse af blenderen efter reparation eller udskiftning af dele under garanti. Køberen er ansvarlig for udgifter til specielle forsendelsesansøgninger.

Inden for USA og Canada opfyldes denne garanti direkte gennem Vita-Mix Corporation.

United States

Vita-Mix Corporation
8615 Usher Road
Cleveland, Ohio 44138-2199
1-800-848-2649
service@vitamix.com

Canada

Vita-Mix Corporation
200-1701 Shepherd Street East
Windsor, Ontario N8Y 4Y5
1-800-848-2649
service@vitamix.com

Du vil blive antaget for at have accepteret det returnerede produkt "som det er" efter levering, med mindre du underretter Vitamix om et problem, inklusive skade under forsendelse, inden for 48 timer efter levering.

INTERNATIONALE KONTAKTER

BELGIUM
Dalcio SA
Rue de Hainaut 86
6180 Courcelles
Belgium
Tel: +32 71 12 14 81
www.theblender.be

BOSNIA & HERZEGOVINA
Enzita d.o.o.
Pave Radana br. 15
Banja Luka, 78000
Bosnia and Herzegovina
Tel: +387 (0) 66 117 188
www.Enzita.ba
info@enzita.ba

CROATIA
Enzita d.o.o.
Avenija Dubrovnik 15
Zagrebacki velesajam
(Kinezi paviljon)
Zagreb, 10020
Croatia
Tel: +385 (0) 99 81 59 050
www.Enzita.hr
info@enzita.hr

CZECH REPUBLIC
Tramant s.r.o.
Kaprova 42/14
11000 Praha 1
Czech Republic
Tel: +420 773 777 000
www.atranet.cz

DENMARK
LifeForce ApS
Georg Jensens Vej 6E
8600 Silkeborg
Denmark
Tel: (+45) 42 78 32 76
www.lifeforce.dk
info@lifeforce.dk
www.highnlife.dk

FRANCE
Wismer S.A.
Zone Inova 3000 - allée n°5
88150 Thaon les Vosges
France
Tel: +33 (0)3.29.82.2771
www.wismer.fr
contact@wismer.fr

FINLAND
Lindenbaum Agenturer AB
Fredrika Runebergin katun 26
06100 Porvoo
Finland
Tel: (+358) 400 549 969
www.vitamixsuomi.fi
info@vitamixsuomi.fi

ITALY
KÜNZI S.p.A.
Via L. Ariosto, 19
I - 20091 Bresso (MI)
Italy
Tel: (+39) 02.61.45.161
Fax: (+39) 02.66.500.553
www.kunzi.it
info@kunzi.it

EASTERN EUROPE
Künzi Deutschland
Sontraer Str 18A
60386 Frankfurt am Main
Germany
Website: www.kunzigroup.com
Email: info-de@kunzigroup.com
Tel: +49 69 661 027 000

ICELAND
Kaelitaekni Ltd.
Rauðagerði 25
108 Reykjavík
Iceland
Tel: (+354) 440 1800
www.cooltech.is

LITHUANIA
Zalivalgis.lt
Dovanu stotele UAB
Pamėnkainio g. 1
0116 Vilnius,
Lithuania
Tel: (+370) 52611011
www.zalivalgis.lt
info@zalivalgis.lt

LUXEMBOURG
Dalcio SA
Rue de Hainaut 86
6180 Courcelles
Belgium
Tel: +32 71 12 14 81
www.theblender.be

MACEDONIA
Nutri Vita
Kosturski Heroi 15
Skopje, 1000
Macedonia
Tel: +389 (0) 2.3230.777
www.NutriVita.mk
info@nutrivita.mk

MONTENEGRO
Enzita d.o.o.
Kosmajska bb
Podgorica, 81000
Montenegro
Tel: +381 (0) 65 21 550 65
www.Enzita.me
info@enzita.me

NETHERLANDS
MultiBrands Marketing
& Sales BV
Heereweg 337-A
2161 BL, Lisse
Netherlands
Tel: +31 (0) 252 241240
www.vitamixshop.nl
info@multibrands.nl

NORWAY
Lindenbaum Agenturer AB
Kobbevegen 36 B
5310 Hauglandshella
Askøy / Bergen
Norway
Tel: (+47) 91.92.04.02
www.vitamixnorge.no
info@theblenderse

POLAND
Borka Marcin Bartoszewicz
ul. Tolstoja 12c/1
58-100 Swidnica
Poland
Tel: (+48) 74 660 61 76
www.bestblender.pl
info@bestblender.pl

ROMANIA
Quark S.R.L.
Birouri, Str. Mizil 2B
Bucharest 032345
Romania
Tel: (+40) 21 345 1725
www.BeOrganic.ro
office@quark.com.ro

SERBIA
Enzita d.o.o.
Jurija Gagarina 14Z/23, IV sprat
Belville, Ljubidica
Novi Beograd
11070
Tel: +381 11 239 5612
www.Enzita.rs
info@enzita.rs

SPAIN
CONASI
Carlos V n°4 Bajos
23680 Alcalá la Real (Jaén)
Spain
Tel: (+34) 638 892 316
www.conasi.eu
info@conasi.eu
www.vitamixspaña.com
info@lamejorbatidora.com

PORTUGAL
CONASI
C/Carlos V n°4 Bajos
23680 Alcalá la Real (Jaén)
Spain
Tel: (+34) 638 892 316
www.conasi.eu
info@conasi.eu

SLOVENIA
Enzita d.o.o.
Jurkova Cesta 223
Ljubljana, 1000
Slovenia
Tel: +385 (0) 99.81.59.050
www.Enzita.si
info@enzita.si

SLOVAKIA
Vitarian
Groesslingova 35
811 09 Bratislava
Slovakia
Tel: +421.2.52932868-9
vitarian@vitarian.sk

SWEDEN
Lindenbaum Agenturer AB
Hardemogatan 7
S-124 67 Bandhagen
Sweden
Tel: (+46) 08-570 347 77
www.vitamixsvolge.se
info@theblender.se

GERMANY
Künzi Deutschland
Sontraer Str 18A
60386 Frankfurt am Main
Germany
Tel: +49 69 661 027 000
www.kunzigroup.com
info-de@kunzigroup.com

AUSTRIA
Künzi Deutschland
Sontraer Str 18A
60386 Frankfurt am Main
Germany
Tel: +49 69 661 027 000
www.kunzigroup.com
info-de@kunzigroup.com

SWITZERLAND
Keimling Naturkost
Fürstentlandstrasse 96
9014 St. Gallen
Switzerland
Tel: 0800 534 654
www.keimling.ch

UNITED KINGDOM
& IRELAND
Vita-Mix Europe LTD
Meridian House
69-71 Clarendon Road
Watford
WD7 1DS
Tel: +44 (0)7748 491664
www.vitamix.co.uk

SOUTH AFRICA
Conglomus CC T/A Healthmakers
9 Hoog Street
Utrecht, 2980
Kwa-Zulu Natal
South Africa
Tel: (+27) 34 331 4824
www.healthmakers.co.za
sales@healthmakers.co.za

ISRAEL
New Horizon
4 Hatzoran St.
Netanya, 6250604
Israel
Tel: (+972) 9.9576422
www.vitamix-israel.co.il
store@newhorizon.co.il

**BAHRAIN, KUWAIT, OMAN, QATAR,
AND SAUDI ARABIA**
4Homes FZCO
PO Box 61379, Dubai UAE.
Tel: +971 4 3807611
Fax: +971 4 387612
4homes@4homes.ae
www.tavolashop.com

UNITED ARAB EMIRATES
4Homes FZCO
PO Box 61379, Dubai UAE.
Tel: +971 4 3807611
Fax: +971 4 387612
4homes@4homes.ae
www.tavolashop.com

AUSTRALIA
Fackelmann Housewares Australia
105 Vanessa Street
Kingsgrove
NSW 2208
Australia
Tel: 1800 709 714
Fax: 1800 712 704
Email: hwenquiries@fackelmann.com.au

NEW ZEALAND
Fackelmann Housewares (NZ) Limited
30 Highbrook Drive
East Tamaki
Auckland 2013
Freecall 0800 238 566
Fax 09 2654394
Email: hworders@fackelmann.co.nz

CHINA
Hunan Covinda Robotic
Technology Co., Ltd
348W Tongzipo Road,
Changsha High-tech
Development Zone,
Hunan, China
Tel: 400-660-8885
vitamix-FAQ@covinda.com
www.blender-cn.com

HONG KONG PRC
Total Nutrition Center Ltd.
Room 901-902 9/F
Kingdom Power
Commercial Building
32-36 Des Voeux Road West
Hong Kong
Tel: (+852) 2881.8270
www.tnc.com.hk

INDONESIA
PT Pacifica Mega Prima
Lindeteves Trade Ctr
Blok Ra 60 Jl. Hayam Wuruk
No. 127 Jakarta 11180
Indonesia
Tel: (+62) 21-62316978

JAPAN
Entrex Inc
2-19-1 7F Shinjuku
Shinjuku-Ku Tokyo
160-0022
Japan
Tel: (+81) 3.5368.1811
VitamixJapan@entrex.co.jp
www.vita-mix.jp

MALAYSIA
12, Jalan TP2
Taman Perindustrian UEP,
47600 Subang Jaya,
Selangor, Malaysia
Tel: +603 802 33939
services@katrinbj.com
www.katrinbj.com

PHILIPPINES
Vitanutrition Inc.
20 Lansbergh Place, 4/F
170 Tomas Morato Ave
Quezon City 1103
Philippines
Tel: (+632) 373.3038
info@vitanutrition.ph
www.vitanutrition.ph

SINGAPORE
Balanced Living PTE LTD
779 Bukit Timah Road
269758 Singapore
Tel: (+65) 6762-8029
www.balancedlivingasia.com

Katrin Bj Pte Ltd
#05-01 CES Building 69 Ubi Crescent
Singapore 408561
Tel: +65 67475845
Sales_sg@katrinbj.com.sg
www.katrinbj.com.sg

SOUTH KOREA
4F Youngwon Bldg., 23
Nonhyeon-ro 85-gil,
Gangnam-gu, Seoul, 135-924, South Korea
Tel: (+82) 2.566.2611
www.vitamixblender.co.kr
ipc@ipicld.co.kr

TAIWAN R.O.C.
Diet-U Trading Co. Ltd.
6F No. 197 Zhong-Xiao
East Rd. Sec. 3
Taipei 106
Taiwan R.O.C.
Tel: (+866) 2.27751780
services@diet-u.com.tw
www.diet-u.com.tw

THAILAND
A.N.S. Overseas
No 2180-2182
Sukhumvit Road
Bangchak, Prakangong
Thailand 10260
Tel: (+662) 741.6388
Tel: (02) 741-6386-B
juicerthailand@yahoo.com
www.juicerthailand.com

All other locations:
Customer Support | Vitamix Corporation | 8615 Usher Rd | Cleveland, Ohio 44138-2103 USA | www.vitamix.com | Tel: +1 440 235 4840

E310

HØYYTELSESBLENDER

EXPLORIAN-SERIEN

VM0201



SYMBOLER

	Advarsel og forsiktighetsregel
	Berør ALDRI bevegelige deler. Hold hendene og redskaper ute av beholderen.
	Fare for elektrisk støt
	Høy temperatur ved blanding av varme væsker.
	Trekk ut kontakten når blenderen ikke er i bruk, før den skal vaskes, før du skifter tilbehør eller berører bevegelige deler mens den er i bruk.
	Bruk med lokk og lokklås på plass.
	Les og forstå brukerhåndboken.
	IKKE legg enheten i vann.
	Deler blir varme ved langvarig bruk. IKKE ta på drivholderen i motorbasen på blenderen eller drivsplinten på knivbasen.
	IKKE bruk koppen på 0,6 liter til å varme ingredienser eller til å blande varme væsker.
	IKKE bruk koppene (inkludert knivbasen eller lokkene) i mikrobølgeovnen.
	På/av
	Puls

SPESIFIKASJONER

Spenning:	220-240 V	Høyde (med 2 liters- beholder på base): 18 tommer
Frekvens:	50 - 60 Hz	Bredde: 8 tommer
Watts:	1000-1200 W	Dybde: 11 tommer



Start eventyret ditt

vitamix.com

VIKTIGE INSTRUKSJONER FOR SIKKER BRUK



ADVARSEL For å unngå fare for alvorlige skader ved bruk av Vitamix®-blenderen, skal grunnleggende forholdsregler for sikkerhet følges, inkludert følgende. **LES ALLE INSTRUKSJONER, FORHOLDLSREGLER OG ADVARSLER FØR DU BRUKER BLENDEREN.**

1. Les alle instruksjonene.
2. Ikke bruk blenderen til annet enn tiltenkte formål.
3. Dette apparatet skal ikke brukes av barn. Hold apparatet og ledningen utilgjengelig for barn.
4. **ADVARSEL:** For å unngå utilsiktet aktivering, slå av og trekk ut kontakten før rengjøring.
5. **FORSIKTIG:** For å unngå fare pga. utilsiktet start av den termiske sikringsautomaten, skal strøm til blenderen ikke forsynes gjennom en ekstern koblingsenhet, for eksempel en timer, eller være koblet til en krets som regelmessig slås av og på av strømselskapet.
6. For å beskytte mot fare for elektrisk støt, skal du ikke plassere basen på blenderen i vann eller annen væske.
7. Trekk ut kontakten fra uttaket når den ikke er i bruk, før du kobler til eller fjerner deler, og før rengjøring.
8. Kontroller alltid at blenderen er AV før du setter støpselet i kontakten. Når du vil koble fra, slår du AV blenderen og trekker deretter støpselet ut fra kontakten.
9. Unngå kontakt med bevegelige deler.
10. Ikke bruk blenderen hvis ledningen eller støpselet er skadet, eller etter at det har vært en feil på blenderen, eller hvis den har falt ned eller er skadet på noen måte. Ring til Vitamix' kundeservice på 1800 848 2649 eller +1 440 235 4840, eller send en e-post til service@vitamix.com umiddelbart for undersøkelse, reparasjon, utskiftning eller justering. Hvis enheten er kjøpt utenfor USA eller Canada, tar du kontakt med den lokale Vitamix-forhandleren.
11. GFI-vernebryterne kan være montert på kjøkkenet ditt. Se etter dem i uttak i nærheten av utslagsvaskene. Hvis blenderen ikke fungerer, trekker du ut støpselet. Tilbakestill kontakten på veggen eller kretsbyteren. Hvis kretsbyteren stadig utløses, kobler du blenderen fra uttaket. La blenderen stå i 24 timer før du prøver å bruke den igjen. Ta kontakt med Vitamix' kundeservice hvis problemet vedvarer.
12. Endringer eller modifiseringer av enhver del av blenderen, inkludert bruk av en del eller deler som ikke er originale Vitamix-deler, kan føre til brann, elektrisk støt eller skade, og vil gjøre garantien ugyldig.
13. Bruk av tilbehør som ikke er tydelig godkjent, ellers omselges av Vitamix til bruk med denne blenderen, inkludert konserveringsglass, kan føre til brann, elektrisk støt eller skader. Bruk på denne måten gjør at garantien din blir ugyldig.
14. Skal ikke bruke utendørs.
15. Ikke la ledningen henge over kanten på et bord eller en benkeplate.
16. Ikke sett på eller i nærheten av en varm gass- eller elektrisk kokeplate, i eller på en varm ovn.
17. Ikke plasser hendene eller utstyr i beholderen under bruk. Dette er

- for å redusere faren for alvorlige skader på personer, eller skade på blenderen. Du kan bruke en skraper eller sjikkepott av gummi, men bare når blenderen ikke er i gang.
18. Stapperen som følger med skal kun brukes når hoveddelen på lokket er på plass.
 19. Knivene er skarpe. Rengjør svært forsiktig rundt bladenheten i beholderen for å unngå skader.
 20. For å redusere faren for skader, må du aldri plassere bladenheten på motorbasen så lenge den ikke er montert på Vitamix-beholderen.
 21. Vær forsiktig når du håndterer skarpe kniver, tømmer beholderen og rengjør utstyret.
 22. Ikke la fremmedlegemer som skjeer, gafler, kniver eller lokklåsen ligge i beholderen, da dette vil skade knivene og andre deler når blenderen starter. Det kan også føre til personskader.
 23. Ikke forsøk å bruke enheten med skadede kniver.
 24. Ikke forsøk å bruke enheten når sentreringsputen er fjernet.
 25. Bruk alltid blenderen med lokket og lokklåsen på plass. IKKE ta av lokket i 2 deler mens knivene roterer. Lokklåsen skal bare fjernes hvis du skal tilsette ingredienser eller bruker stapperen.
 26. Når du blander varme væsker og ingredienser i 2- litersbeholderen, må du være forsiktig. Sprut eller damp kan føre til brannskader. Ikke fyll beholderen til maks. kapasitet. Start alltid behandlingen på den laveste hastighetsinnstillingen, variabel hastighet 1. Hold hendene og andre kroppsdeler med bar hud unna lokkets åpning for å forhindre fare for brannskader.
 27. IKKE bruk koppen på 0,6 liter til å varme ingredienser eller til å blande varme væsker. Oppvarmede ingredienser og væsker kan føre til et innvendig trykk, som igjen kan føre til at koppen sprekker og forårsaker skader.
 28. IKKE bruk maskinen kontinuerlig i mer enn 75 sekunder for koppen på 0,6-liter.
 29. Hvis koppen blir varm å ta på, eller damp kommer ut av den, skal du umiddelbart stanse og slå av eller koble fra blenderen. La koppen og ingrediensene kjøle seg ned til romtemperatur før du tar ut knivbasen.
 30. Når du lager nøttesmør eller oljebaserte matvarer, må du ikke behandle dem i mer enn ett minutt etter at blandingen begynner å rotere i beholderen. Behandling i lengre perioder kan føre til overoppheting.
 31. Påse at beholderen eller koppen og den personlige koppadapteren står i linje med hverandre på sentreringsputen for å sikre at drivsplinten er aktivert med drivholderen før bruk.
 32. Påse at du bruker tetningen på knivbasen, og trekk til koppen tilstrekkelig på knivbasen før du starter enheten.
 33. Sett aldri den personlige koppadapteren på knivholderen uten at koppen er festet.

TA VARE PÅ DISSE INSTRUKSJONENE

⚠ ADVARSEL



For å unngå skade.

Les og forstå bruksanvisningen før du bruker denne maskinen.



VIKTIGE INSTRUKSJONER FOR SIKKER BRUK

Dette produktet er KUN beregnet på bruk i HUSHOLDNINGER, og er ikke ment å brukes til kommersielle formål.

Ikke la Vitamix-blenderen stå uten tilsyn når den er i gang.

Alle reparasjoner, all service og alle utskiftninger av deler skal utføres av Vitamix eller en servicerepresentant som er autorisert av Vitamix.

MERKNAD: UNNLATELSE AV Å FØLGE NOEN AV DE VIKTIGE FORHOLDSREGLENE OG VIKTIGE INSTRUKSJONENE FOR TRYGG BRUK ER MISBRUK AV VITAMIX-BLENDEREN, OG KAN FØRE TIL AT GARANTIE BLIR UGYLDIG OG FORÅRSAKE ALVORLIGE SKADER.

⚠ ADVARSEL



Fare for elektrisk støt.

Bruk kun jordet stikkontakt.

IKKE fjern jording.

IKKE bruk en adapter.

IKKE bruk skjøteledning.

Trekk alltid ut kontakten før du rengjør motorbasen eller når blenderen ikke er i bruk.

Ikke plasser motorbasen i vann eller annen væske.

Unnlattelse av å følge instruksjonene kan føre til dødsfall eller elektrisk støt.



DELER OG FUNKSJONER

Eldre Vitamix-beholdere - Eldre (C-serien og G-serien) beholdere virker sammen med din Explorian blenderbase. En kopp på 0,6 liter kan brukes i kombinasjon med Vitamix personlig koppadapter. Vitamix Self-Detect-beholdere virker ikke sammen med Explorian-blenderen. Gå til vitamix.com for mer informasjon.

Lokk, lokklås og stapper

- Bruk alltid lokket og lokklåsen når du bruker blenderen.
- Du må ikke bruke blenderen uten å sjekke at lokket sitter godt på.
- Lokklåsen er merket slik at den kan brukes som målebeger også.
- Sett inn lokklåsen gjennom åpningen i lokket. Lås den fast ved å vri til med klokken. Fjern ved å vri mot klokken og løft ut.
- Fjern lokklåsen for å bruke stapperen eller for å tilsette ingredienser.

Knivskraper - Se Vedlegg 1 - Tilbehør

Stapperholder - Se Vedlegg 1 - Tilbehør

Motor - Motoren er utformet for å beskytte seg selv mot overoppheting. Hvis blenderen ikke starter umiddelbart, må du kontrollere at du har koblet til enheten, og at av-/på-bryteren er på. Hvis motoren er overopphetet, må du la motoren kjøle seg ned i 20-45 minutter.

Tips for å hindre «overbelastning» av blenderen:

- Behandle bare Vitamix-opskrifter når du lærer å bruke blenderen.
- Ikke kjør ved høyere hastigheter enn det som anbefales.
- Ikke kjør oppskriftene lenger enn det som anbefales.
- Bruk stapperen til å behandle tykkere blandinger og bevege ingrediensene rundt og gjennom knivene.



VIKTIG! KJENN DIN VITAMIX-BEHOLDER, LOKKET OG STAPPEREN

⚠ FORSIKTIG



Roterende kniver kan føre til skade.

Lokk og stappere kan ikke brukes på andre beholderstiler, -typer og -størrelser. Bruk stapperen som ble levert sammen med blenderen.

Merk: Vitamin Self-Detect-beholdere virker ikke sammen med Explorian-blenderen.

Lokk og stappere kan ikke brukes på andre beholderstiler, -typer og -størrelser. Bruk stapperen som ble levert sammen med blenderen.

Hvordan bestemme hvilken stapper som skal brukes med beholderen din

Før du bruker en stapper under blandingen, sjekk at du har riktig stapper. Bruk stapperen bare med lokket godt på plass og lokklåsen fjernet. **Hvis blenderen ble levert sammen med stapper da du kjøpte den, er det riktig stapper å bruke.** Hvis det ikke fulgte med noen stapper, eller hvis du vil finne ut om en stapper du allerede har kan brukes med den nye beholderen, bruk disse trinnene og følg illustrasjonene for å finne ut hvilken stapper du skal bruke.

1. Sett lokket på en tom beholder
2. Ta av lokklåsen og sett stapperen inn gjennom åpningen i lokklåsen. Stapperen skal passe lett inn i åpningen. Den skal ikke komme i kontakt med knivene, uansett hvor du flytter stapperen inne i beholderen.
3. Inspiser visuelt: **HVIS STAPPEREN KOMMER I KONTAKT MED KNIVENE PÅ NOE TIDSPUNKT, MÅ DU IKKE BRUKE STAPPEREN MED BEHOLDEREN.**
4. Hvis du ikke har riktig stapper til beholderen din, ta kontakt med Vitamix Household kundeservice på 1.800.848.2649 eller 1.440.235.4840.

48 oz. / 1,4 L

Beholderne på 1,4 l og 0,9 l bruker en stapper som er ca. 25 cm lang.

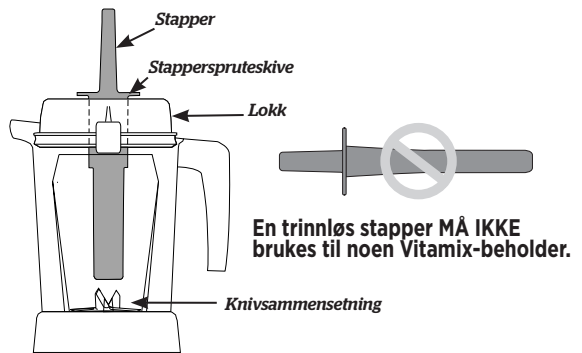

ANDRE VITAMIX-BEHOLDERE OG -STAPPERE

Beholderen på 2 liter **Kort** (eller Lav profil) bruker en stapper som er ca. 28 cm lang.

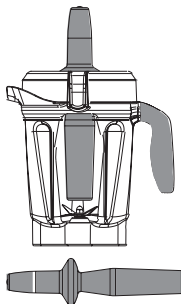

Beholderen på 2 l **Høy** bruker en stapper som er ca. 31 cm lang.

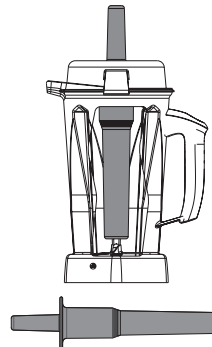

KONTROLLPANEL

På/av-bryter (I/O) - På/av-bryteren styrer strømmen til maskinen.

Knott for variabel hastighet - Med denne knotten har du manuell kontroll på hastigheten fra 1 (mest langsomme) til 10 (raskest).

Puls - Knivene roterer i den hastigheten som vises på kontrollpanelet når du trykker på denne knappen.



BLANDING

Merke: Koppene på 0,6 liter som er nevnt her, er tilleggsutstyr for Explorian-blendere når brukt med en Vitamix personlig koppadapter. Gå til vitamix.com for mer informasjon. Se brukerhåndboken for den personlige koppadapteren for mer informasjon om bruken.

⚠ ADVARSEL



Unngå brannskader ved aldri å starte på hastigheter over 1 når du behandler varme væsker i en stor beholder.

Damp, sprut eller innhold kan gi brannskader. Start alltid på variabel hastighet 1, og øk deretter sakte til 10.



IKKE bruk koppen på 0,6 liter til å varme ingredienser eller til å blande varme væsker. Oppvarmede ingredienser og væsker kan føre til et innvendig trykk, som igjen kan føre til at koppen sprekker og forårsaker skader.



IKKE bruk maskinen kontinuerlig i mer enn to minutter med koppen på 0,6 liter og den personlige koppadapteren.

Hvis koppen blir varm å ta på, eller damp kommer ut fra den, skal du umiddelbart stanse og slå av eller koble fra blenderen. La koppen og ingrediensene kjøle seg ned til romtemperatur før du tar ut knivbasen.



Delene blir varme ved langvarig bruk.

IKKE berør drivholderen i blenderbasen eller drivsplinten den personlige koppadapteren.

IKKE bruk koppene (inkludert knivbasen eller lokkene) i mikrobølgeovnen. Dette er for å unngå materielle eller fysiske skader.



1. Fyll beholderen etter det som står i oppskriften (først væske, deretter tørrvare, grønn salat, frukt og grønnsaker, og til slutt is og frosne ingredienser).

VIKTIG! Bruk alltid lokket og lokklåsen på den store beholderen når maskinen er i bruk. Du må aldri bruke blenderen uten å kontrollere at lokket og lokklåsen er godt festet.

2. Trykk lokket ned på plass til de to tappene knepper på lokket til beholderen. Sett inn lokklåsen. Vri lokklåsen med klokken for å låse.
3. Sett beholderen på basen.
4. Se på den trinnløse hastighetsbryteren. Sjekk at den peker til variabel hastighet 1. Trykk på på/av for å starte maskinen. Knivene begynner å rotere.
5. Vri knotten for variabel hastighet mellom 1 og 10 under blandingssyklusen for å øke eller senke hastigheten på knivene.
6. På slutten av blandingssyklusen vrir du knotten for variabel hastighet mot klokken til variabel hastighet 1. Trykk på start/stopp-knappen.

7. Hvis blandingen slutter å sirkulere, sett inn stapperen gjennom lokklåsen og rør til den "raper". Hvis dette ikke fungerer, trykker du på av-/på-bryteren for å stoppe motoren. Fjern beholderen fra blenderbasen og bruk en slikkepott av gummi til å rykke luftboblene bort fra knivene. Tiltsett væske ved behov. Sett på lokket og lokklåsen igjen. Sett beholderen på plass på blenderbasen og fortsett blandingen.
8. Etter blanding, vent til knivene stopper helt før du tar av lokket eller fjerner beholderen fra blenderbasen.

Tips for å hindre «overbelastning» av blenderen:

- Behandle bare Vitamix-oppskrifter når du lærer å bruke blenderen.
- Ikke kjør ved høyere hastigheter enn det som anbefales.
- Ikke kjør oppskriftene lenger enn det som anbefales.
- Bruk stapperen til å behandle tykkere blandinger og bevege ingrediensene rundt og gjennom knivene.

Hvordan bruke stapperen:

VIKTIG! Sprutskiven (ved toppen av stapperen) og lokket forhindrer at stapperen treffer knivene når lokket er godt festet i låst posisjon.

- Beholderen må ikke være mer enn to tredjedels full når stapperen brukes under blanding.
- For å unngå overoppheting under blanding, IKKE bruk stapperen i mer enn 30 sekunder sammenhengende.
- Hvis maten ikke sirkulerer, kan blenderen ha fanget en luftboble. Ta forsiktig av lokklåsen, og sjekk samtidig at lokket holdes godt på plass. Slipp ut luftboblen ved å sette inn stapperen gjennom åpningen i lokklåsen.
- Når stapperen holdes rett ned, vil det kanskje ikke bidra til at ingrediensene sirkulerer. Rett stapperen mot sidene eller hjørnene av beholderen om nødvendig. IKKE prøv å tvinge stapperen dypere ned i beholderen.

VEDLIKEHOLD OG RENGJØRING

FØR FØRSTEGANGSBRUK:

1. Tørk av basen med en varm, fuktig klut og deretter med en tørr, myk klut. Vask beholder, kopper, lokk, lokklås og stapper med varmt såpevann. Skyll av alle delene. Tørk dem med en tørr, myk klut. Tørk dem med en tørr, myk klut.
2. Velg et område på kjøkkenbenken som er flatt, tørt og rent. Koble blenderen til en jordet stikkontakt med tre pinner.

Merk: Vitamix-beholderen er utformet for å kunne rengjøres uten å fjerne låsemutteren og knivenheten. IKKE forsøk å fjerne låsemutteren eller knivenheten fra beholderen. Våre vanlige rengjøringsprosedyrer eller en omgang i oppvaskmaskinen sikrer en fullstendig og grundig rengjøring av beholderen og tilhørende komponenter. Hvis beholderen er skadet, må du ikke bruke den. Ta kontakt med Vitamix' kundeservice UMIDDELBART for hjelp.

Følg disse instruksjonene hvis du foretrekker å ikke vaske beholderen i oppvaskmaskinen.

Rengjøring av 1,4-litersbeholderen:

1. Fyll beholderen halvfull med varmt vann og tiltsett et par dråper oppvaskmiddel.
2. Klikk eller skyv det komplette lokket i to deler inn i låst posisjon.
3. Trykk på start/stopp-knappen. Øk den variable hastigheten sakte til 10.
4. Kjør maskinen i 30 til 60 sekunder.
5. Skru knotten for variabel hastighet tilbake til variabel hastighet 1. Trykk på start/stopp.
6. Skyll alle delene og la vannet renne av dem.

For å desinfisere 1,4-litersbeholderen med blekemiddel:

1. Følg rengjøringsinstruksjonene ovenfor.
2. Fyll beholderen halvfull med vann og tiltsett 1 ½ teskje med flytende klorin.
3. Klikk eller skyv det komplette lokket i to deler inn i låst posisjon.
4. Roter skiven med klokken til variabel hastighet 1.
5. Trykk på start/stopp-knappen. Øk den variable hastigheten sakte til 10.
6. Kjør maskinen i 30 til 60 sekunder.
7. Skru knotten for variabel hastighet tilbake til variabel hastighet 1. Trykk på start/stopp.
8. La blandingen stå i beholderen i ytterligere 1 ½ minutt.
9. Hell ut blekemiddelblandingen. La beholderen lufttørke. Ikke skyll av enheten etter rengjøring.

For å desinfisere beholderen på 1,4 l med eddik:

1. Følg rengjøringsinstruksjonene ovenfor.
2. Klargjør eddikløsningen: For 1,4-litersbeholderen tynner du ut 473 ml med eddik i 473 ml med vann.
3. Klikk eller skyv det komplette lokket i to deler inn i låst posisjon.
4. Start med variabel hastighet 1 på skjermen. Trykk på start/stopp-knappen.
5. Øk den variable hastigheten sakte til 10.
6. Kjør maskinen på variabel hastighet 10 i 2 hele minutter.
7. Skru knotten for variabel hastighet tilbake til variabel hastighet 1. Trykk på start/stopp.
8. La blandingen stå i beholderen i ytterligere tre hele minutter. Den totale kontakttiden til eddikløsningen i beholderen skal være fem minutter.
9. Hell eddikløsningen ut av beholderen over den innvendige overflaten av lokket i to deler. Gjenta desinfiseringsprosedyren på nytt (trinn 2-9).
10. La beholderen og lokket lufttørke. Ikke skyll av enheten etter rengjøring. Skyll umiddelbart før neste bruk om nødvendig.
11. Hell ut eddikblandingen. La beholderen lufttørke. Ikke skyll av enheten etter rengjøring.

Lokk, lokklås, sentreringspute, stapper, stapperholder og knivskraper

Delene nevnt over, kan vaskes i oppvaskmaskin. Hvis du foretrekker det, kan du vaske delene i varmt såpevann. Skyll dem rene under rennende vann og tørk deretter av dem.

Blenderbase

1. Slå av og trekk ut kontakten fra blenderen.

⚠ ADVARSEL



For å unngå ulykker og skader.

For å unngå utilsiktet aktivering, slår du av og kobler fra blenderen før rengjøring.

⚠ ADVARSEL



Fare for elektrisk støt.

Trekk alltid ut kontakten før du rengjør blenderbasen eller når blenderen ikke er i bruk.

Ikke plasser blenderbasen i vann eller annen væske.

Unnlatelse av å følge instruksjonene kan føre til dødsfall eller elektrisk støt.



2. Vask den utvendige overflaten med en fuktig, myk klut eller svamp som har blitt skyllet i en mild løsning av oppvaskmiddel og varmt vann. Ikke plasser blenderbasen i vann. Ikke plasser blenderbasen i vann. Sentreringsputen kan fjernes for grundigere rengjøring. Sentreringsputen kan vaskes i oppvaskmaskin.
3. Tørk av alle overflater umiddelbart med en myk klut.

GARANTI OG SERVICE

5 års heldekkende maskingaranti

1. PRODUKTREGISTRERING.

Du kan registrere deg elektronisk på vitamix.com/warranty, eller ved å ringe vår serviceavdeling på 1.800.848.2649 eller 1.440.235.4840. Garantirettighetene dine vil ikke reduseres hvis du ikke registrerer produktet. Det vil imidlertid gjøre det enklere for Vitamix å betjene deg når det gjelder eventuelle behov for kundeservice.

2. HVEM KAN SØKE GARANTIDEKNING?

Denne garantien gis av Vitamix til eieren av denne blenderen, og gjelder kun for personlig bruk i en husholdning. Garantien gjelder ikke for produkter som brukes kommersielt, leies ut eller videregjøles. Hvis blenderen får ny eier i løpet av 5-årsperioden, ber vi om at du oppdaterer eierinformasjonen på vitamix.com.

3. HVA SOM DEKKES.

Vitamix garanterer overfor eieren at hvis denne blenderen (**en blender består av en motorblenderbase, alle beholdere, lokk og stapper(e) som kjøpes sammen**) går i stykker innen 5 år fra kjøpsdatoen på grunn av en defekt i materialet eller fabrikkasjonen, eller som et resultat av vanlig slitasje fra vanlig bruk i en husholdning, skal Vitamix, innen 30 dager etter mottak av den returnerte blenderen, reparere den ødelagte blenderen eller komponenten i blenderen, uten kostnad.

Hvis, etter Vitamix' eget skjønn, den ødelagte blenderen ikke kan repareres, kan Vitamix velge å enten (A) erstatte blenderen uten kostnad, eller (B) refundere hele kjøpsprisen til eieren, med mindre Vitamix mottar skriftlig informasjon om hva eieren foretrekker, på forhånd.

4. HVA SOM IKKE DEKKES.

Denne garantien gjelder ikke for blendere som brukes kommersielt eller til formål utenfor en vanlig husholdning. Denne garantien dekker ikke kosmetiske endringer som ikke påvirker ytelsen, for eksempel fargeforandringer eller slitasje på grunn av bruk av slipemidler eller rengjøringsmidler, eller oppsamling av matrester. Denne garantien er bare gyldig hvis blenderen brukes og vedlikeholdes i samsvar med instruksjonene, advarslene og forholdsreglene i brukerhåndboken.

Beholdere: Behandling av enkelte urter og krydder i beholderen/koppen fører til kosmetiske lyter på beholderen/koppen, og kan føre til at knivene raskt blir sløve. Spor av sand og grove, slipende urter fører også til at knivene raskt blir sløve. Urter som inneholde flyktige oljer som beholderen/koppen tar opp i materialet. Dette kan føre til vedvarende fargeforandring. Beholderen/koppen og knivene dekkes ikke av Vitamix-garantien under disse omstendigheter.

Vitamix tar ikke ansvar for kostnader av eventuelle uautoriserte garantireparasjoner.

REPARASJON, UTSKIFTNING ELLER REFUSJON AV KJØPSPRISEN ER KJØPERENS EKSKLUSIVE RETTIGHET OG KUN VITAMIX' ANSVAR UNDER DENNE GARANTIEN. INGEN ANSATT ELLER REPRESENTANT FOR VITAMIX ER AUTORISERT TIL Å GI YTTERLIGERE GARANTIER ELLER MODIFIKASJONER PÅ DENNE GARANTIEN SOM KAN VÆRE BINDENE FOR VITAMIX. DERFOR SKAL IKKE KJØPEREN SETTE SIN LIT TIL YTTERLIGERE UTSAGN FRA EN ANSATT ELLER REPRESENTANT FOR VITAMIX. VITAMIX SKAL IKKE UNDER NOEN OMSTENDIGHETER, DET VÆRE SEG BASERT PÅ KONTRAKT, ANSVARSFRASKRIVELSE, GARANTI, ERSTATNINGSRETTSLIG ANSVAR (INKLUDERT UAKTSOMHET), OBJEKTIVT ANSVAR ELLER ANNET, VÆRE ANSVARLIG FOR SPESIELLE, INDIREKTE, FØLGELIGE ELLER KONSEKVENSIELLE SKADER, INKLUDERT, MEN IKKE BEGRENSET TIL, TAP AV FORTJENESTE ELLER UTBYTTE.

Enkelte delstater tillater ikke begrensninger på garantien. I slike delstater gjelder ikke de ovennevnte begrensningene for deg. Utenfor USA og Canada kan andre garantier være gjeldende.

5. HVA SOM UGYLDIGGJØR DENNE GARANTIEN

Misbruk, feilbruk, uaktsom bruk, endringer på blenderen, eksponering for unormale eller ekstreme forhold eller unnlattelse av å følge bruksanvisningene i denne håndboken ugyldiggjør denne garantien.

Garantien blir også ugyldig hvis reparasjoner på blenderen eller en komponent av blenderen utføres av noen andre enn enten Vitamix eller en autorisert Vitamix-serviceleverandør, eller hvis en komponent av blenderen som er underlagt denne garantien, brukes sammen med en motorbase eller beholder som ikke er godkjent av Vitamix.

6. HVORDAN FÅ AUTORISASJON TIL RETUR I HENHOLD TIL DENNE GARANTIEN.

Hvis du trenger service eller reparasjon, kan du ringe kundeservice på 1.800.848.2649 eller 1.440.235.4840. Du vil bli bedt om å oppgi kjøpsdatoen og forevise kjøpskvittering for alle blendere som ikke er registrert hos Vitamix. For blendere som er underlagt denne garantien får du et returautorisasjonsnummer, oppdaterte leveringsinstruksjoner og en forhåndsbetalt returhentelapp. Vitamix betaler standard forsendelseskostnader for retur av blenderen for service og reparasjon på garantien, og for å sende blenderen tilbake til deg etter reparasjon eller utskiftning. Kjøperen er ansvarlig for kostnader til forespørsler om spesiallevering.

I USA og Canada overholdes denne garantien direkte gjennom Vita-Mix Corporation.

USA

Vita-Mix Corporation
8615 Usher Road
Cleveland, Ohio 44138-2199
1-800-848-2649
service@vitamix.com

Canada

Vita-Mix Corporation
200-1701 Shepherd Street East
Windsor, Ontario N8Y 4Y5
1-800-848-2649
service@vitamix.com

Du anses å ha akseptert det returnerte produktet "som det er" ved levering, så lenge du ikke informerer Vitamix om eventuelle problemer, inkludert skader under forsendelse, innen 48 timer etter levering.

INTERNASJONALE KONTAKTER

BELGIUM
Dalco SA
Rue de Hainaut 86
6180 Courcelles
Belgium
Tel: +32 71 12 14 81
www.theblender.be

BOSNIA & HERZEGOVINA
Enzita d.o.o.
Pave Radana br. 15
Banja Luka, 78000
Bosnia and Herzegovina
Tel: +387 (0) 66 117 188
www.Enzita.ba
info@enzita.ba

CROATIA
Enzita d.o.o.
Avenija Dubrovnik 15
Zagrebački velesajam
(Kinezi paviljon)
Zagreb, 10020
Croatia
Tel: +385 (0) 99 81 59 050
www.Enzita.hr
info@enzita.hr

CZECH REPUBLIC
Tramail s.r.o.
Kaprova 42/14
11000 Praha 1
Czech Republic
Tel: +420 773 777 000
www.atranet.cz

DENMARK
LifeForce ApS
Georg Jensens Vej 6E
8600 Silkeborg
Denmark
Tel: (+45) 42 78 32 76
www.lifeforce.dk
info@lifeforce.dk
www.highnlife.dk

FRANCE
Wismer S.A.
Zone Inova 3000 - allée n°5
88150 Thaon les Vosges
France
Tel: +33 (0)3.29.82.2771
www.wismer.fr
contact@wismer.fr

FINLAND
Lindenbaum Agenturer AB
Fredrika Runebergin katju 26
06100 Porvoo
Finland
Tel: (+358) 400 549 969
www.vitamixsuomi.fi
info@vitamixsuomi.fi

ITALY
KÜNZI S.p.a.
Via L. Ariosto, 19
I - 20091 Bresso (MI)
Italy
Tel: (+39) 02.61.45.161
Fax: (+39) 02.66.500.553
www.kunzi.it
info@kunzi.it

EASTERN EUROPE
Künzi Deutschland
Sontraer Str 18A
60386 Frankfurt am Main
Germany
Website: www.kunzigroup.com
Email: info-de@kunzigroup.com
Tel: +49 69 661 027 000

ICELAND
Kaelitaekni Ltd.
Rauðagerði 25
108 Reykjavík
Iceland
Tel: (+354) 440 1800
www.cooltech.is

LITHUANIA
Zalivalgis.lt
Dovanu stotele UAB
Pamėnkainio g. 1
0116 Vilnius,
Lithuania
Tel: (+370) 52611011
www.zalivalgis.lt
info@zalivalgis.lt

LUXEMBOURG
Dalco SA
Rue de Hainaut 86
6180 Courcelles
Belgium
Tel: +32 71 12 14 81
www.theblender.be

MACEDONIA
Nutri Vita
Kosturski Heroi 15
Skopje, 1000
Macedonia
Tel: +389 (0) 2.3230.777
www.NutriVita.mk
info@nutrivita.mk

MONTENEGRO
Enzita d.o.o.
Kosmajska bb
Podgorica, 81000
Montenegro
Tel: +381 (0) 65 21 550 65
www.Enzita.me
info@enzita.me

NETHERLANDS
MultiBrands Marketing
& Sales BV
Heereweg 337-A
2161 BL, Lisse
Netherlands
Tel: +31 (0) 252 241240
www.vitamixshop.nl
info@multibrands.nl

NORWAY
Lindenbaum Agenturer AB
Kobbevegen 36 B
5310 Hauglandshella
Askøy / Bergen
Norway
Tel: (+47) 91.92.04.02
www.vitamixnorge.no
info@theblenderse

POLAND
Borka Marcin Bartoszewicz
ul. Tolstoja 12c/1
58-100 Swidnica
Poland
Tel: (+48) 74 660 61 76
www.bestblender.pl
info@bestblender.pl

ROMANIA
Quark S.R.L.
Birouri, Str. Mizil 2B
Bucharest 032345
Romania
Tel: (+40) 21 345 1725
www.BeOrganic.ro
office@quark.com.ro

SERBIA
Enzita d.o.o.
Jurija Gagarina 142/23, IV sprat
Belville, Ljubidica
Novi Beograd
11070
Tel: +381 11 239 5612
www.Enzita.rs
info@enzita.rs

SPAIN
CONASI
Carlos V n°4 Bajos
23680 Alcalá la Real (Jaén)
Spain
Tel: (+34) 628 892 316
www.conasi.eu
info@conasi.eu
www.vitamixespana.com
info@lamejorbatidora.com

PORTUGAL
CONASI
C/Carlos V n°4 Bajos
23680 Alcalá la Real (Jaén)
Spain
Tel: (+34) 628 892 316
www.conasi.eu
info@conasi.eu

SLOVENIA
Enzita d.o.o.
Jurkova Cesta 223
Ljubljana, 1000
Slovenia
Tel: +385 (0) 99.81.59.050
www.Enzita.si
info@enzita.si

SLOVAKIA
Vitarian
Groesslingova 35
811 09 Bratislava
Slovakia
Tel: +421.2.52932868-9
vitarian@vitarian.sk

SWEDEN
Lindenbaum Agenturer AB
Hardemogatan 7
S-124 67 Bandhagen
Sweden
Tel: (+46) 08-570 347 77
www.vitamixsvolge.se
info@theblender.se

GERMANY
Künzi Deutschland
Sontraer Str 18A
60386 Frankfurt am Main
Germany
Tel: +49 69 661 027 000
www.kunzigroup.com
info-de@kunzigroup.com

AUSTRIA
Künzi Deutschland
Sontraer Str 18A
60386 Frankfurt am Main
Germany
Tel: +49 69 661 027 000
www.kunzigroup.com
info-de@kunzigroup.com

SWITZERLAND
Keimling Naturkost
Fürstentlandstrasse 96
9014 St. Gallen
Switzerland
Tel: 0800 534 654
www.keimling.ch

UNITED KINGDOM
& IRELAND
Vita-Mix Europe LTD
Meridian House
69-71 Clarendon Road
Watford
WD7 1DS
Tel: +44 (0)7748 491664
www.vitamix.co.uk

SOUTH AFRICA
Conglomus CC T/A Healthmakers
9 Hoog Street
Utrecht, 2980
Kwa-Zulu Natal
South Africa
Tel: (+27) 34 331 4824
www.healthmakers.co.za
sales@healthmakers.co.za

ISRAEL
New Horizon
4 Hatzoran St.
Netanya, 6250604
Israel
Tel: (+972) 9.9576422
www.vitamix-israel.co.il
store@newhorizon.co.il

**BAHRAIN, KUWAIT, OMAN, QATAR,
AND SAUDI ARABIA**
4Homes FZCO
PO Box 61379, Dubai UAE.
Tel: +971 4 3807611
Fax: +971 4 387612
4homes@4homes.ae
www.tavolashop.com

UNITED ARAB EMIRATES
4Homes FZCO
PO Box 61379, Dubai UAE.
Tel: +971 4 3807611
Fax: +971 4 387612
4homes@4homes.ae
www.tavolashop.com

AUSTRALIA
Fackelmann Housewares Australia
105 Vanessa Street
Kingsgrove
NSW 2208
Australia
Tel: 1800 709 714
Fax: 1800 712 704
Email: hwenquiries@fackelmann.com.au

NEW ZEALAND
Fackelmann Housewares (NZ) Limited
30 Highbrook Drive
East Tamaki
Auckland 2013
Freecall 0800 238 566
Fax 09 2654394
Email: hworders@fackelmann.co.nz

CHINA
Hunan Covinda Robotic
Technology Co., Ltd
348W Tongzipo Road,
Changsha High-tech
Development Zone,
Hunan, China
Tel: 400-660-8885
vitamix-FAQ@covinda.com
www.blender-cn.com

HONG KONG PRC
Total Nutrition Center Ltd.
Room 901-902 9/F
Kingdom Power
Commercial Building
32-36 Des Voeux Road West
Hong Kong
Tel: (+852) 2881.8270
www.tnc.com.hk

INDONESIA
PT Pacifica Mega Prima
Lindeteves Trade Ctr
Blok Ra 60 Jl. Hayam Wuruk
No. 127 Jakarta 11180
Indonesia
Tel: (+62) 21-62316978

JAPAN
Entrex Inc
2-19-1 7F Shinjuku
Shinjuku-Ku Tokyo
160-0022
Japan
Tel: (+81) 3.5368.1811
VitamixJapan@entrex.co.jp
www.vita-mix.jp

MALAYSIA
12, Jalan TP2
Taman Perindustrian UEP,
47600 Subang Jaya,
Selangor, Malaysia
Tel: +603 802 33939
services@katrinbj.com
www.katrinbj.com

PHILIPPINES
Vitanutrition Inc.
20 Lansbergh Place, 4/F
170 Tomas Morato Ave
Quezon City 1103
Philippines
Tel: (+632) 373.3038
info@vitanutrition.ph
www.vitanutrition.ph

SINGAPORE
Balanced Living PTE LTD
779 Bukit Timah Road
269758 Singapore
Tel: (+65) 6762-8029
www.balancedlivingasia.com

Katrin Bj Pte Ltd
#05-01 CES Building 69 Ubi Crescent
Singapore 408561
Tel: +65 67475845
Sales_sg@katrinbj.com.sg
www.katrinbj.com.sg

SOUTH KOREA
4F Youngwon Bldg., 23
Nonhyeon-ro 85-gil,
Gangnam-gu, Seoul, 135-924, South Korea
Tel: (+82) 2.566.2611
www.vitamixblender.co.kr
ipc@ipccltd.co.kr

TAIWAN R.O.C.
Diet-U Trading Co. Ltd.
6F No. 197 Zhong-Xiao
East Rd. Sec. 3
Taipei 106
Taiwan R.O.C.
Tel: (+866) 2.27751780
services@diet-u.com.tw
www.diet-u.com.tw

THAILAND
A.N.S. Overseas
No 2180-2182
Sukhumvit Road
Bangchak, Prakangong
Thailand 10260
Tel: (+662) 741.6388
Tel: (02) 741-6386-B
juicerthailand@yahoo.com
www.juicerthailand.com

All other locations:
Customer Support | Vitamix Corporation | 8615 Usher Rd | Cleveland, Ohio 44138-2103 USA | www.vitamix.com | Tel: +1 440 235 4840

E310

СЕРИЯ EXPLORIAN

VM0201



Блендеры с высокой производительностью

ОБОЗНАЧЕНИЯ

	Предупреждения и меры предосторожности
	НИКОГДА не прикасайтесь к движущимся элементам. Не опускайте руки и кухонные принадлежности в контейнер.
	Опасность поражения электрическим током
	При работе с горячими жидкостями нагревается до высоких температур.
	Всегда отключайте прибор от сети питания, когда он не используется, а также перед очисткой, сменой насадок или манипуляциями с элементами, которые движутся во включенном состоянии.
	Допускается эксплуатация прибора только с закрытой крышкой и установленной заглушкой.
	Внимательно ознакомьтесь с руководством по эксплуатации.
	НЕ погружайте прибор в жидкость.
	При длительном использовании элементы нагреваются. НЕ прикасайтесь к гнезду привода на основании блендера или к пазу привода на режущем блоке.
	НЕ используйте стакан объемом 0,6 л (20 унций) для разогрева ингредиентов или смешивания горячих жидкостей.
	НЕ используйте стаканы (включая режущий блок и крышки) в микроволновой печи.
	Вкл/выкл
	Импульс

ТЕХНИЧЕСКИЕ ХАРАКТЕРИСТИКИ

Напряжение:	220-240 V	Высота (с контейнером объемом 48 унций (1,4 л), установленным на основании): 18 дюймов (45 см)
Частота:	50 – 60 Hz	Ширина: 8 дюймов (2 см)
Watts:	1000-1200 W	Глубина: 11 дюймов (28 см)



Приступайте к
использованию

vitamix.com

ВАЖНЫЕ ПРАВИЛА БЕЗОПАСНОЙ ЭКСПЛУАТАЦИИ ПРИБОРА



ПРЕДУПРЕЖДЕНИЕ: во избежание риска получения серьезных травм при эксплуатации блендера Vita-mix® соблюдайте основные правила техники безопасности, в том числе приведенные далее. **ПЕРЕД ИСПОЛЬЗОВАНИЕМ БЛЕНДЕРА ПРОЧИТИТЕ ВСЕ ИНСТРУКЦИИ, ПРАВИЛА ТЕХНИКИ БЕЗОПАСНОСТИ И ПРЕДУПРЕЖДЕНИЯ.**

1. Прочтите все указания.
2. Не используйте блендер в целях, для которых он не предназначен.
3. Это устройство не должно использоваться детьми. Храните прибор и его шнур в недоступном для детей месте.
4. **ПРЕДУПРЕЖДЕНИЕ:** перед очисткой блендер необходимо выключить и отключить от сети питания с целью предотвращения случайного включения.
5. **ВНИМАНИЕ!** Во избежание опасности, которую может повлечь за собой случайный возврат термовыключателя в первоначальное состояние, не используйте для питания этого блендера внешнее коммутационное устройство (например, таймер). Также не подключайте блендер к сети питания, в которой происходят частые отключения.
6. Во избежание риска поражения электрическим током не погружайте основание блендера в воду или другие жидкости.
7. Извлекайте вилку из розетки, когда прибор не используется, а также перед установкой или снятием деталей и очисткой.
8. Прежде чем включить прибор в настенную розетку, убедитесь в том, что блендер **ВЫКЛЮЧЕН**. Чтобы отключить прибор от сети питания, сначала **ВЫКЛЮЧИТЕ** блендер, а затем извлеките вилку кабеля питания из настенной розетки.
9. Не прикасайтесь к движущимся частям прибора.
10. Не используйте блендер, если его кабель или вилка повреждены, при возникновении неисправности блендера или в случае его падения или повреждения. Незамедлительно обратитесь в службу по работе с клиентами компании Vita-mix по номеру 1-800-848-2649 или 1-440-235-4840 либо по адресу электронной почты service@vitamix.com для проверки, ремонта, замены или регулировки оборудования. Если прибор приобретен за пределами США или Канады, обратитесь к местному дилеру Vita-mix.
11. В вашей кухне могут быть установлены устройства защитного отключения. Подобные устройства обычно размещаются в розетках, установленных вблизи раковин. Если блендер не работает, отключите его от сети питания. Отрегулируйте работу настенной розетки или автоматического выключателя. Если автоматический выключатель продолжает срабатывать, отсоедините блендер от розетки. Не используйте блендер в течение 24 часов перед следующим использованием. Если устранить проблему не удается, обратитесь в службу по работе с клиентами компании Vita-mix.
12. Изменения или модификации любого компонента блендера, в том числе использование любых неоригинальных или не рекомендованных компанией Vita-mix деталей, может привести к возникновению пожара, поражению электрическим током или травмам, а также влечет за собой аннулирование предоставленной гарантии.
13. Использование совместно с блендером насадок (в том числе емкостей для хранения), не рекомендованных компанией Vita-mix или приобретенных у неофициальных поставщиков, может привести к возникновению пожара, поражению электрическим током или травмам. Эксплуатация такого оборудования повлечет за собой аннулирование предоставленной гарантии.
14. Не используйте прибор вне помещения.
15. Не допускайте, чтобы кабель перевешивался через край стола или рабочей поверхности.
16. Не размещайте прибор на горячей газовой или электрической плите либо поблизости от них, а также на нагретой духовке или в ней.

17. Во время работы блендера не засовывайте пальцы в чашу во избежание тяжелых травм и не вставляйте столовые приборы в чашу во избежание повреждений. Можно использовать резиновый скребок или лопатку, но только если блендер отключен.
18. Входящий в комплект пестик можно использовать только при установленной основной части крышки.
19. Ножи остро заточены. Во избежание травм соблюдайте особую осторожность во время очистки внутренней части контейнера рядом с режущим блоком.
20. Во избежание травм ни в коем случае не помещайте режущий блок на моторный блок без контейнера Vitamix.
21. При обращении с острыми ножами, освобождении контейнера и в ходе очистки оборудования необходимо соблюдать осторожность.
22. Не оставляйте в контейнере посторонние предметы, например, ложки, вилки, кухонные ножи или заплучку для крышки, поскольку они могут повредить ножи и другие компоненты при включении блендера и привести к травмам.
23. Ни в коем случае не пытайтесь использовать блендер с поврежденными ножами.
24. Ни в коем случае не пытайтесь использовать блендер, если не установлена центрирующая прокладка.
25. Эксплуатация блендера допускается только в том случае, если крышка и заплучка установлены на свои места и хорошо зафиксированы. НЕ снимайте двухкомпонентную крышку при вращающихся ножах. Извлекайте заплучку крышки только для добавления ингредиентов или использования пестика.
26. Соблюдайте осторожность при смешивании горячих жидкостей или ингредиентов в контейнере объемом 64 унции (2,0 л), поскольку мелкие брызги и пар могут стать причиной ожогов. Не наполняйте контейнер до максимальной отметки. Всегда начинайте смешивание на минимальной скорости (1). Во избежание ожогов держите руки и другие открытые участки тела на некотором расстоянии от отверстия в крышке.
27. НЕ используйте стакан объемом 20 унций (0,6 л) для разогрева ингредиентов или смешивания горячих жидкостей. Нагретые ингредиенты и жидкости могут создать внутреннее давление, вследствие чего емкости могут лопнуть и нанести травму.
28. НЕ используйте прибор непрерывно более 75 секунд со стаканом объемом 20 унций (0,6 л).
29. Если чаша нагрелась, от нее идет пар или дым, немедленно прекратите смешивание ингредиентов и выключите блендер или отключите его от сети питания. Прежде чем снимать режущий блок, дождитесь остывания чаши и ингредиентов до комнатной температуры.
30. При приготовлении орехового масла или блюд на масле обрабатывайте ингредиенты не более одной минуты с момента начала вращения смеси в емкости. Более длительная обработка таких смесей может привести к перегреву прибора.
31. Перед началом эксплуатации убедитесь в том, что контейнер, стакан или адаптер отдельного стакана и режущий блок установлены на одном уровне с центрирующей прокладкой таким образом, чтобы паз привода входит в гнездо привода.
32. Обязательно используйте прокладку для режущего блока, а также достаточно плотно фиксируйте емкость на режущем блоке перед смешиванием.
33. Ни в коем случае не устанавливайте адаптер отдельного стакана на режущий блок без емкости.

СОХРАНИТЕ ЭТУ ИНСТРУКЦИЮ

⚠ ПРЕДУПРЕЖДЕНИЕ		
	<p>Во избежание травм.</p> <p>Перед использованием данного прибора внимательно ознакомьтесь с руководством по эксплуатации.</p>	

ВАЖНЫЕ ПРАВИЛА БЕЗОПАСНОЙ ЭКСПЛУАТАЦИИ ПРИБОРА

Этот прибор предназначен ТОЛЬКО ДЛЯ БЫТОВОГО ИСПОЛЬЗОВАНИЯ и не рассчитан на применение в коммерческих целях.

Не оставляйте работающий блендер Vitamix без присмотра.

Все работы по ремонту или замене деталей должны выполняться компанией Vitamix или авторизованным сервисным центром Vitamix.

ПРИМЕЧАНИЕ: НЕСОБЛЮЖДЕНИЕ ВАЖНЫХ ПРАВИЛ ТЕХНИКИ БЕЗОПАСНОСТИ И ПРАВИЛ БЕЗОПАСНОЙ ЭКСПЛУАТАЦИИ ПРИБОРА РАССМАТРИВАЕТСЯ КАК НЕПРАВИЛЬНОЕ ИСПОЛЬЗОВАНИЕ БЛЕНДЕРА VITAMIX, КОТОРОЕ МОЖЕТ ПОВЛЕЧЬ ЗА СОБОЙ АННУЛИРОВАНИЕ ПРЕДОСТАВЛЕННОЙ ГАРАНТИИ И СОПРЯЖЕНО С РИСКОМ СЕРЬЕЗНЫХ ТРАВМ.

ПРЕДУПРЕЖДЕНИЕ



Включайте прибор только в заземленную розетку.

НЕ устраняйте заземление.

НЕ используйте переходник.

НЕ используйте удлинитель.

Всегда отключайте прибор от сети питания перед очисткой моторного блока и на время простоя.

Не погружайте моторный блок в воду или другую жидкость.

Несоблюдение этих инструкций может привести к смерти или поражению электрическим током.



СОСТАВНЫЕ ЧАСТИ И ФУНКЦИИ ПРИБОРА

Контейнеры Vitamix серии Legacy – емкости Vitamix серии Legacy (с маркировкой C и G) совместимы с основанием блендера Exhlorian. Стакан объемом 20 унций (0,6 л) можно использовать в сочетании с адаптером отдельного стакана Vitamix. Автоматически опознаваемые контейнеры Vitamix не будут работать с блендером Exhlorian. Подробную информацию можно найти на сайте vitamix.com.

Крышка, заглушка для крышки и пестик

- Во время эксплуатации блендера всегда используйте крышку и заглушку для крышки.
- Ни в коем случае не включайте блендер, не проверив плотность фиксации крышки.
- На заглушке для крышки нанесена градуировка, ее можно использовать в качестве мерной емкости.
- Вставьте заглушку в специальное отверстие в крышке. Зафиксируйте заглушку, повернув ее по часовой стрелке. Чтобы извлечь заглушку, поверните ее против часовой стрелки и потяните вверх.
- Чтобы воспользоваться пестиком или добавить ингредиенты, извлеките заглушку из крышки.

Срезающий нож - См. Приложение 1 - Аксессуары

Держатель пестика - См. Приложение 1 - Аксессуары

Мотор – мотор оснащен устройством защиты от перегрева. Если блендер не запускается сразу после включения, убедитесь, что прибор подключен к сети и что выключатель питания находится в положении "Вкл". Если мотор перегрелся, дайте ему остыть в течение 20–45 минут.

Рекомендации по предотвращению перегрузки блендера:

- Готовьте по рецептам Vitamix только после ознакомления с правилами использования блендера.
- При приготовлении блюд не используйте скорость ниже или выше рекомендованной.
- Не превышайте рекомендованное время обработки ингредиентов.
- Используйте пестик для обработки густых смесей и следите за тем, чтобы ингредиенты вращались и проходили через ножи.



ВНИМАНИЕ! Запомните, какой контейнер, крышку и пестик Vitamix необходимо использовать для вашего прибора.

▲ ВНИМАНИЕ



Вращающиеся ножи могут нанести повреждения.

Крышки и пестики для емкостей различных форм, типов и размеров не являются взаимозаменяемыми. Используйте пестик, который входит в комплект поставки вашего блендера.

Примечание: автоматически опознаваемые контейнеры Vitamix не будут работать с блендером Exhloian.

Крышки и пестики для емкостей различных форм, типов и размеров не являются взаимозаменяемыми. Используйте пестик и крышку, которые входят в комплект поставки вашего блендера.

Как определить, какой пестик следует использовать для выбранной емкости.

Перед началом использования пестика для смешивания, убедитесь, что вы используете подходящий пестик. Используйте пестик, только когда крышка плотно закрыта, а заглушка крышки извлечена. **Если пестик шел в комплекте с блендером, тогда вы можете его использовать с данным блендером.** Если пестик не шел в комплекте с блендером, или вы хотите определить, подходит ли имеющийся у вас пестик к новой емкости, то выполните шаги ниже и изучите изображение, чтобы понять, можно ли использовать данный пестик.

1. Поместите крышку на пустую емкость.
2. Извлеките заглушку из крышки и вставьте пестик в специальное отверстие в крышке. Пестик должен легко входить в отверстие. Пестик не должен касаться ножей независимо от того, где вы перемещаете пестик внутри емкости.
3. Визуальный осмотр: **ЕСЛИ ПЕСТИК КАСАЕТСЯ НОЖЕЙ ПОД ЛЮБЫМ УГЛОМ, ТО НЕ ИСПОЛЬЗУЙТЕ ПЕСТИК С ЭТОЙ ЕМКОСТЬЮ.**
4. Если у вас нет подходящего пестика для вашей емкости, свяжитесь со службой по работе с клиентами компании Vitamix по номеру 1-800-848-2649 или 1-440-235-4840.

48 oz. / 1,4 L

Для контейнеров объемом 48 унций (1,4 л) и 32 унции (0,9 л) следует использовать пестик длиной приблизительно 9-3/4 дюйма (25 см).

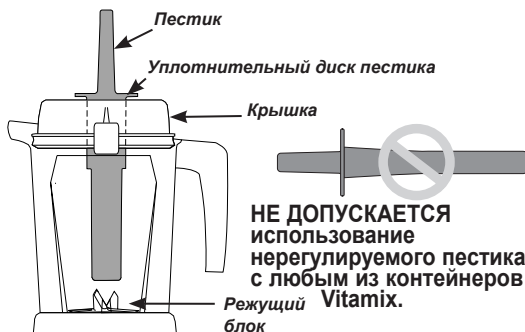

ДРУГИЕ КОНТЕЙНЕРЫ И ПЕСТИКИ VITAMIX

Для контейнера объемом 64 унции / 2 л **низкого** (или небольшого) следует использовать пестик длиной приблизительно 11 дюймов (28 см).

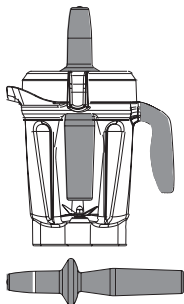

Для контейнера объемом 64 унции / 2 л **высокого** следует использовать пестик длиной приблизительно 12 1/4 дюйма (32 см).

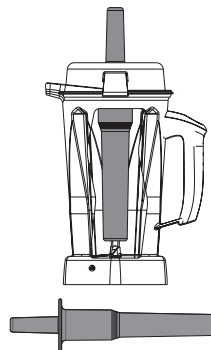

ПАНЕЛЬ УПРАВЛЕНИЯ

Выключатель питания вкл/выкл (I/O) – выключатель питания вкл/выкл управляет подачей питания к прибору.

Переключатель скорости – с помощью переключателя скорости можно выбрать ручную скорость вращения от 1 (минимальной) до 10 (максимальной).

Импульс (⏏) – При нажатии на эту кнопку ножи будут вращаться со скоростью, отображаемой на панели управления.



СМЕШИВАНИЕ

Примечание: стакан объемом 20 унций, упомянутый в настоящем руководстве, является дополнительным аксессуаром для блендеров Exponent при использовании адаптера отдельного стакана Vitamix. Дополнительную информацию можно найти на сайте vitamix.com. Сведения об использовании адаптера отдельного стакана можно найти в соответствующем руководстве по эксплуатации.

⚠ ПРЕДУПРЕЖДЕНИЕ



Во избежание ожогов ни в коем случае не запускайте прибор на скорости выше 1 для смешивания горячих жидкостей в контейнере большого объема.



Выходящий пар, а также вылетающие брызги или частицы продуктов могут стать причиной ожогов. Всегда запускайте прибор на скорости 1 и постепенно увеличивайте до 10.



НЕ используйте стакан объемом 20 унций (0,6 л) для разогрева ингредиентов или смешивания горячих жидкостей. Нагретые ингредиенты и жидкости могут создать внутреннее давление, вследствие чего емкости могут лопнуть и нанести травму.



НЕ используйте прибор непрерывно более 2 минут со стаканом объемом 20 (0,6 л) унций и адаптером отдельного стакана.

Если чаша нагрелась, от нее идет пар или дым, немедленно прекратите смешивание ингредиентов и выключите блендер или отключите его от сети питания. Прежде чем снимать режущий блок, дождитесь остывания чаши и ингредиентов до комнатной температуры.

При длительном использовании элементы нагреваются.

НЕ прикасайтесь к гнезду привода на режущем блоке или к пазу привода на адаптере отдельного стакана.

Во избежание повреждения оборудования и травм НЕ используйте чаши (включая режущий блок и крышки) в микроволновой печи.



1. Загрузите емкость согласно выбранному рецепту (сначала жидкость, затем сухие продукты, листовая зелень, фрукты и овощи, а в последнюю очередь лед и замороженные ингредиенты).

ВНИМАНИЕ! Во время эксплуатации блендера всегда используйте крышку и заглушку для крышки на контейнерах большого объема. Ни в коем случае не включайте блендер, не проверив плотность фиксации крышки и заглушки.

2. Разместив крышку, надавите на нее, пока два фиксатора не защелкнутся на ободке емкости. Вставьте заглушку для крышки. Поверните заглушку по часовой стрелке для фиксации.
3. Поместите емкость на основание.
4. Посмотрите на переключатель скоростей. Убедитесь, что он установлен на значении 1. Нажмите кнопку пуска/остановки, чтобы включить прибор. Ножи начнут вращаться.
5. Чтобы увеличить или уменьшить скорость вращения ножей во время смешивания, поворачивайте переключатель до необходимой скорости: от 1 до 10.
6. По завершении смешивания поверните переключатель скорости против часовой стрелки до положения 1. Нажмите кнопку пуска/остановки.

7. Если смесь перестает вращаться, вставьте пестик в отверстие в крышке и помешивайте, пока не выйдет воздушный пузырь. Если это не помогает, нажмите на выключатель питания, чтобы остановить мотор. Снимите контейнер с основания блендера и удалите воздушный пузырь вокруг ножей с помощью резиновой лопатки. При необходимости добавьте жидкость. Снимите крышку и заглушку. Установите контейнер на основание блендера и продолжайте смешивание.
8. После окончания смешивания подождите, пока ножи полностью останутся, а затем снимите крышку или контейнер с основания блендера.

Рекомендации по предотвращению перегрузки блендера:

- Готовьте по рецептам Vitamix только после ознакомления с правилами использования блендера.
- При приготовлении блюд не используйте скорость ниже или выше рекомендованной.
- Не превышайте рекомендованное время обработки ингредиентов.
- Используйте пестик для обработки сухих смесей и следите за тем, чтобы ингредиенты вращались и проходили через ножи.

Использование пестика:

ВНИМАНИЕ! Уплотнительный диск (в верхней части пестика) и крышка (когда крышка плотно установлена и заблокирована) не позволяют пестику соприкасаться с ножами.

- Во время использования пестика контейнер не должен быть наполнен более, чем на две трети от общего объема.
- Во избежание перегрева прибора во время смешивания НЕ используйте пестик в течение более 30 секунд подряд.
- Если смесь перестала вращаться, то, возможно, в емкости образовался воздушный пузырь. Аккуратно снимите заглушку крышки, убедившись, что сама крышка по-прежнему плотно установлена на емкости. Вставьте пестик в специальное отверстие в заглушке крышки, чтобы устранить воздушный пузырь.
- Если держать пестик абсолютно прямо, то это может затруднить вращение смеси. При необходимости направьте пестик в сторону или в углы емкости. НЕ пытайтесь вставить пестик глубже в емкость.

Уход и очистка

ПЕРЕД ПЕРВЫМ ИСПОЛЬЗОВАНИЕМ:

1. Протрите основание тканью, смоченной в теплой воде, а затем начисто вытрите мягкой сухой тканью. Помойте контейнер, крышку, заглушку для крышки и пестик теплой мыльной водой. Ополосните все детали. Вытрите насухо мягкой сухой тканью.
2. Выберите ровное, сухое и чистое место на рабочей поверхности. Подключите блендер к заземленной трехконтактной розетке.

Примечание. Контейнер Vitamix разработан таким образом, чтобы обеспечить возможность полноценной очистки без необходимости снятия стопорной гайки и режущего блока. НЕ пытайтесь отсоединить стопорную гайку или режущий блок от контейнера. Приведенные процедуры обычной очистки и дезинфекции, а также мытье в посудомоечной машине обеспечивают полную и тщательную очистку контейнера и его компонентов. Не используйте контейнер, если он поврежден. В таком случае НЕМЕДЛЕННО обратитесь за помощью в службу компании Vitamix по работе с клиентами.

Следуйте инструкциям ниже, если вы не хотите мыть контейнер в посудомоечной машине.

Очистка контейнера объемом 48 унций (1,4 л):

1. Заполните емкость теплой водой до половины и добавьте в нее пару капель средства для мытья посуды.
2. Захлопните или закройте и зафиксируйте собранную двухкомпонентную крышку.
3. Нажмите кнопку пуска/остановки. Медленно увеличивайте скорость до 10.
4. Дайте блендеру поработать в течение 30–60 секунд.
5. Верните переключатель скорости обратно на значение 1. Нажмите кнопку пуска/остановки.
6. Сполосните и высушите все детали.

Дезинфекция контейнера объемом 48 унций (1,4 л) с помощью отбеливателя:

1. Выполните инструкции по очистке, приведенные выше.
2. Заполните емкость водой наполовину и добавьте 1 ½ чайных ложек жидкого отбеливателя.
3. Захлопните или закройте и зафиксируйте собранную двухкомпонентную крышку.
4. Поверните переключатель скоростей по часовой стрелке до значения 1.
5. Нажмите кнопку пуска/остановки. Медленно увеличивайте скорость до 10.
6. Дайте блендеру поработать в течение 30–60 секунд.
7. Верните переключатель скорости обратно на значение 1. Нажмите кнопку пуска/остановки.
8. Оставьте смесь в емкости еще на 1½ минуты.
9. Вылейте раствор с отбеливателем. Просушите емкость на воздухе. Не ополаскивайте после дезинфекции.

Дезинфекция контейнера объемом 48 унций (1,4 л) с помощью уксуса:

1. Выполните инструкции по очистке, приведенные выше.
2. Подготовьте уксусный раствор следующим образом: на емкость объемом 48 унций (1,4 л) разбавьте 473 мл (16 унций) уксуса в 473 мл (16 унций) воды.
3. Захлопните или закройте и зафиксируйте собранную двухкомпонентную крышку.
4. Сначала поверните переключатель скорости на значение 1. Нажмите кнопку пуска/остановки.
5. Медленно увеличивайте скорость до 10.
6. Включите прибор на скорость 10 на 2 полные минуты.
7. Верните переключатель скорости обратно на значение 1. Нажмите кнопку пуска/остановки.
8. Оставьте смесь в емкости еще на 3 минуты. В сумме уксусный раствор должен находиться в емкости в течение 5 минут.
9. Вылейте уксусный раствор из емкости через отверстие в двухкомпонентной крышке. Повторите процедуру дезинфекции еще один раз (шаги 2-9).
10. Просушите емкость и крышку на воздухе. Не ополаскивайте после дезинфекции. При необходимости ополосните непосредственно перед следующим использованием.
11. Вылейте уксусный раствор. Просушите емкость на воздухе. Не ополаскивайте после дезинфекции.

Крышки, заглушка для крышки, центрирующая прокладка, пестик, держатель пестика и скребок для ножей

Все перечисленные выше детали можно мыть в посудомоечной машине. По желанию их можно промыть в теплой мыльной воде. Ополосните детали под проточной водой, а затем просушите их.

Основание блендера

1. Выключите блендер и отключите его от сети питания.

⚠ ПРЕДУПРЕЖДЕНИЕ



Во избежание травм и повреждений.
Перед очисткой блендер необходимо выключить и отключить от сети питания с целью предотвращения случайного включения.

⚠ ПРЕДУПРЕЖДЕНИЕ



Опасность поражения электрическим током.

Всегда отключайте прибор от сети питания перед очисткой основания блендера и на время простоя.

Не погружайте моторный блок в воду или другую жидкость.

Несоблюдение этих инструкций может привести к смерти или поражению электрическим током.



2. Протрите внешнюю поверхность влажной мягкой тканью или губкой, смоченной в слабом растворе средства для мытья посуды и теплой воды. Не погружайте основание блендера в воду. Для более тщательной очистки можно снять центрирующую прокладку. Центрирующую прокладку также можно мыть в посудомоечной машине.
3. Незамедлительно просушите все поверхности и протрите мягкой тканью.

ГАРАНТИЯ И ОБСЛУЖИВАНИЕ

Полная 5-летняя гарантия на прибор

1. РЕГИСТРАЦИЯ ПРИБОРА.

Чтобы зарегистрировать прибор, перейдите на сайт vitamix.com/warranty или позвоните в Службу по работе с клиентами по номеру 1-800-848-2649 или 1-440-235-4840. Отсутствие регистрации прибора при покупке не ведет к аннулированию гарантийных прав. Однако регистрация приобретенного прибора позволит компании Vitamix гарантировать более полное обслуживание после продажи.

2. КОМУ ПРЕДОСТАВЛЯЕТСЯ ПРАВО НА ГАРАНТИЙНОЕ ОБСЛУЖИВАНИЕ?

Настоящая гарантия предоставляется компанией Vitamix владельцу этого блендера исключительно для личного домашнего использования. Настоящая гарантия не распространяется на приборы, используемые в коммерческих целях, для перепродажи или сдаваемые в аренду. В случае смены владельца этого блендера в течение 5 лет с момента покупки необходимо обновить информацию о владельце блендера на сайте vitamix.com.

3. НА ЧТО РАСПРОСТРАНЯЕТСЯ ДЕЙСТВИЕ ГАРАНТИИ?

Компания Vitamix гарантирует владельцу, что в случае выхода этого блендера из строя (термин "блендер" подразумевает приобретенные в комплекте моторный блок блендера, емкости, крышки и пестики) в течение 5 лет со дня покупки по причине дефекта материала или изготовления либо в результате естественного износа в связи с использованием по назначению в домашних условиях, компания Vitamix в течение 30 дней с момента получения возвращенного блендера осуществит бесплатный ремонт вышедшего из строя блендера или комплектующей детали.

Если по мнению специалистов Vitamix вышедший из строя блендер или комплектующая деталь не подлежат ремонту, компания Vitamix по своему усмотрению может (А) бесплатно заменить блендер или (В) возместить владельцу полную стоимость покупки. Исключения составляют случаи, когда владелец предвзято направил письменное уведомление компании Vitamix о предпочтительном варианте.

3. НА ЧТО НЕ РАСПРОСТРАНЯЕТСЯ ДЕЙСТВИЕ ГАРАНТИИ?

Настоящая гарантия не распространяется на блендеры, используемые в коммерческих или промышленных целях. Настоящая гарантия не распространяется на внешние изменения, не влияющие на производительность, такие как обезжелезивание, последствия использования абразивных материалов или чистящих средств, а также налет от пищевых продуктов. Настоящая гарантия действительна только при условии соблюдения инструкций по эксплуатации и обслуживанию блендера, предупреждений и мер обеспечения безопасности, содержащихся в руководстве по эксплуатации.

Емкости: обработка некоторых трав и пряностей в контейнере или стакане приводит к появлению царапин на контейнере или стакане, а также может стать причиной преждевременного износа ножей. Попадание песка, а также грубых, волокнистых и жестких трав также приводит к преждевременному износу ножей. Травы могут содержать эфирные масла, которые впитываются в стенки контейнера или стакана, что становится причиной утраты цвета. В таких случаях контейнер/стакан и ножи не покрываются условиями гарантии Vitamix.

Компания Vitamix не несет ответственности за расходы, понесенные в случае несанкционированного ремонта.

РЕМОНТ, ЗАМЕНА ИЗДЕЛИЯ ИЛИ ВОЗМЕЩЕНИЕ СТОИМОСТИ ПОКУПКИ ЯВЛЯЮТСЯ ЕДИНСТВЕННЫМИ СРЕДСТВАМИ ПРАВОВОЙ ЗАЩИТЫ ПОКУПАТЕЛЯ, КОТОРЫМИ ОГРАНИЧИВАЕТСЯ ОТВЕТСТВЕННОСТЬ КОМПАНИИ ВИТАМИХ СОГЛАСНО УСЛОВИЯМ НАСТОЯЩЕЙ ГАРАНТИИ. СОТРУДНИКИ И ПРЕДСТАВИТЕЛИ КОМПАНИИ ВИТАМИХ НЕ ВПРАВЕ ПРЕДОСТАВЛЯТЬ ЛЮБЫЕ ДОПОЛНИТЕЛЬНЫЕ ГАРАНТИИ ИЛИ ВНОСИТЬ В УСЛОВИЯ НАСТОЯЩЕЙ ГАРАНТИИ КАКИЕ-ЛИБО ИЗМЕНЕНИЯ, КОТОРЫЕ ПРЕДПОЛАГАЮТ ДОПОЛНИТЕЛЬНЫЕ ОБЯЗАТЕЛЬСТВА СО СТОРОНЫ КОМПАНИИ ВИТАМИХ. СЛЕДОВАТЕЛЬНО, ПОКУПАТЕЛЬ НЕ ДОЛЖЕН ПОЛАГАТЬСЯ НА ЛЮБЫЕ ДОПОЛНИТЕЛЬНЫЕ ЗАЯВЛЕНИЯ СОТРУДНИКОВ ИЛИ ПРЕДСТАВИТЕЛЕЙ ВИТАМИХ. НИ ПРИ КАКИХ ОБСТОЯТЕЛЬСТВАХ, НЕЗАВИСИМО ОТ ОСНОВАНИЙ (ВСЛЕДСТВИЕ ДЕЙСТВИЯ УСЛОВИЙ ДОГОВОРА, ПОЛОЖЕНИЙ ОБ ОСВОБОЖДЕНИИ ОТ ОТВЕТСТВЕННОСТИ ГАРАНТИИ, ВСЛЕДСТВИЕ ПРАВОНАРУШЕНИЙ (ВКЛЮЧАЯ ХАЛАТНОСТЬ), АБСОЛЮТНОЙ ОТВЕТСТВЕННОСТИ ИЛИ НА ИНЫХ ОСНОВАНИЯХ), КОМПАНИИ ВИТАМИХ НЕ НЕСЕТ ОТВЕТСТВЕННОСТИ НИ ЗА КАКИЕ ОСОБЫЕ, КОСВЕННЫЕ, СЛУЧАЙНЫЕ ИЛИ ПОСЛЕДУЮЩИЕ УБЫТКИ, В ТОМ ЧИСЛЕ ЗА УПУЩЕННУЮ ВЫГОДУ ИЛИ ПРИБЫЛЬ.

В некоторых штатах ограничение ответственности не допускается. В таком случае вышеуказанные ограничения могут не распространяться на вас. За пределами США и Канады могут действовать иные гарантии.

5. ЧТО ПРИВОДИТ К АННУЛИРОВАНИЮ ГАРАНТИИ?

Неправильное обращение или использование, халатность, изменение конструкции блендера, эксплуатация в тяжелых условиях или несоблюдение инструкций по эксплуатации, изложенных в настоящем руководстве, приводит к аннулированию настоящей гарантии.

Гарантия также аннулируется в случае, если ремонт блендера или любой комплектующей детали блендера выполняется кем-либо помимо специалиста Vitamix или авторизованного сервисного центра Vitamix, а также в случае, если любая комплектующая деталь блендера, на которую распространяется действие настоящей гарантии, используется в сочетании с моторным блоком или емкостями, не рекомендованными компанией Vitamix.

6. СОГЛАСОВАНИЕ ВОЗВРАТА ПО УСЛОВИЯМ ГАРАНТИИ.

При необходимости сервисного обслуживания или ремонта обратитесь в службу по работе с клиентами компании Vitamix по номеру 1-800-848-2649 или 1-440-235-4840. Для любого незарегистрированного в Vitamix блендера вам потребуется сообщить дату покупки, а также представить доказательство приобретения. В рамках настоящей гарантии вам будет предоставлен номер разрешения на возврат блендера, а также актуальные инструкции по отправке и предоплаченная возвратная накладная. Компания Vitamix оплатит расходы на стандартную отправку возвращаемого блендера для проведения гарантийного обслуживания и ремонта, а также на обратную отправку блендера после осуществления гарантийного ремонта или замены. Расходы, связанные со специальными условиями доставки, несет покупатель.

На территории США и Канады настоящая гарантия обслуживается непосредственно через компанию Vita-Mix Corporation.

Соединенные Штаты Америки

Vita-Mix Corporation
8615 Usher Road
Cleveland, Ohio 44138-2199
1-800-848-2649
service@vitamix.com

Канада

Vita-Mix Corporation
200-1701 Shepherd Street East
Windsor, Ontario N8Y 4Y5
1-800-848-2649
service@vitamix.com

Если в течение 48 часов после доставки блендера вы не направите уведомление компании Vitamix о каких-либо проблемах, включая повреждение во время транспортировки, возвращенный прибор считается принятым вами в состоянии "как есть" на момент доставки.

КОНТАКТЫ МЕЖДУНАРОДНЫХ ПРЕДСТАВИТЕЛЬСТВ

BELGIUM
Dalco SA
Rue de Hainaut 86
6180 Courcelles
Belgium
Tel: +32 71 12 14 81
www.theblender.be

BOSNIA & HERZEGOVINA
Enzita d.o.o.
Pave Radana br. 15
Banja Luka, 78000
Bosnia and Herzegovina
Tel: +387 (0) 66 117 188
www.Enzita.ba
info@enzita.ba

CROATIA
Enzita d.o.o.
Avenija Dubrovnik 15
Zagrebački velesajam
(Kinezi paviljon)
Zagreb, 10020
Croatia
Tel: +385 (0) 99 81 59 050
www.Enzita.hr
info@enzita.hr

CZECH REPUBLIC
Tramail s.r.o.
Kaprova 42/14
11000 Praha 1
Czech Republic
Tel: +420 773 777 000
www.atranet.cz

DENMARK
LifeForce ApS
Georg Jensens Vej 6E
8600 Silkeborg
Denmark
Tel: (+45) 42 78 32 76
www.lifeforce.dk
info@lifeforce.dk
www.highnlife.dk

FRANCE
Wismer S.A.
Zone Inova 3000 - allée n°5
88150 Thaon les Vosges
France
Tel: +33 (0)3.29.82.2771
www.wismer.fr
contact@wismer.fr

FINLAND
Lindenbaum Agenturer AB
Fredrika Runebergin katu 26
06100 Porvoo
Finland
Tel: (+358) 400 549 969
www.vitamixsuomi.fi
info@vitamixsuomi.fi

ITALY
KÜNZI S.p.A.
Via L. Ariosto, 19
I - 20091 Bresso (MI)
Italy
Tel: (+39) 02.61.45.161
Fax: (+39) 02.66.500.553
www.kunzi.it
info@kunzi.it

EASTERN EUROPE
Künzi Deutschland
Sontraer Str 18A
60386 Frankfurt am Main
Germany
Website: www.kunzigroup.com
Email: info-de@kunzigroup.com
Tel: +49 69 661 027 000

ICELAND
Kaelitaekni Ltd.
Rauðagerði 25
108 Reykjavík
Iceland
Tel: (+354) 440 1800
www.cooltech.is

LITHUANIA
Zalivalgis.lt
Dovanu stotele UAB
Pamėnkainio g. 1
0116 Vilnius,
Lithuania
Tel: (+370) 52611011
www.zalivalgis.lt
info@zalivalgis.lt

LUXEMBOURG
Dalco SA
Rue de Hainaut 86
6180 Courcelles
Belgium
Tel: +32 71 12 14 81
www.theblender.be

MACEDONIA
Nutri Vita
Kosturski Heroi 15
Skopje, 1000
Macedonia
Tel: +389 (0) 2.3230.777
www.NutriVita.mk
info@nutrivita.mk

MONTENEGRO
Enzita d.o.o.
Kosmajska bb
Podgorica, 81000
Montenegro
Tel: +381 (0) 65 21 550 65
www.Enzita.me
info@enzita.me

NETHERLANDS
MultiBrands Marketing
& Sales BV
Heereweg 337-A
2161 BL, Lisse
Netherlands
Tel: +31 (0) 252 241240
www.vitamixshop.nl
info@multibrands.nl

NORWAY
Lindenbaum Agenturer AB
Kobbevegen 36 B
5310 Hauglandshella
Askøy / Bergen
Norway
Tel: (+47) 91.92.04.02
www.vitamixnorge.no
info@theblenderse

POLAND
Borka Marcin Bartoszewicz
ul. Tolstoja 12c/1
58-100 Swidnica
Poland
Tel: (+48) 74 660 61 76
www.bestblender.pl
info@bestblender.pl

ROMANIA
Quark S.R.L.
Birouri, Str. Mizil 2B
Bucharest 032345
Romania
Tel: (+40) 21 345 1725
www.BeOrganic.ro
office@quark.com.ro

SERBIA
Enzita d.o.o.
Jurija Gagarina 14Z/23, IV sprat
Bevilille, Ljubidica
Novi Beograd
11070
Tel: +381 11 239 5612
www.Enzita.rs
info@enzita.rs

SPAIN
CONASI
Carlos V n°4 Bajos
23680 Alcalá la Real (Jaén)
Spain
Tel: (+34) 638 892 316
www.conasi.eu
info@conasi.eu
www.vitamixespana.com
info@lamejorbatidora.com

PORTUGAL
CONASI
C/Carlos V n°4 Bajos
23680 Alcalá la Real (Jaén)
Spain
Tel: (+34) 638 892 316
www.conasi.eu
info@conasi.eu

SLOVENIA
Enzita d.o.o.
Jurkova Cesta 223
Ljubljana, 1000
Slovenia
Tel: +385 (0) 99.81.59.050
www.Enzita.si
info@enzita.si

SLOVAKIA
Vitarian
Groesslingova 35
811 09 Bratislava
Slovakia
Tel: +421.2.52932868-9
vitarian@vitarian.sk

SWEDEN
Lindenbaum Agenturer AB
Hardemogatan 7
S-124 67 Bandhagen
Sweden
Tel: (+46) 08-570 347 77
www.vitamixsvolge.se
info@theblender.se

GERMANY
Künzi Deutschland
Sontraer Str 18A
60386 Frankfurt am Main
Germany
Tel: +49 69 661 027 000
www.kunzigroup.com
info-de@kunzigroup.com

AUSTRIA
Künzi Deutschland
Sontraer Str 18A
60386 Frankfurt am Main
Germany
Tel: +49 69 661 027 000
www.kunzigroup.com
info-de@kunzigroup.com

SWITZERLAND
Keimling Naturkost
Fürstentlandstrasse 96
9014 St. Gallen
Switzerland
Tel: 0800 534 654
www.keimling.ch

UNITED KINGDOM
& IRELAND
Vita-Mix Europe LTD
Meridian House
69-71 Clarendon Road
Watford
WD7 1DS
Tel: +44 (0)7748 491664
www.vitamix.co.uk

SOUTH AFRICA
Conglomus CC T/A Healthmakers
9 Hoog Street
Utrecht, 2980
Kwa-Zulu Natal
South Africa
Tel: (+27) 34 331 4824
www.healthmakers.co.za
sales@healthmakers.co.za

ISRAEL
New Horizon
4 Hatzoran St.
Netanya, 6250604
Israel
Tel: (+972) 9.9576422
www.vitamix-israel.co.il
store@newhorizon.co.il

**BAHRAIN, KUWAIT, OMAN, QATAR,
AND SAUDI ARABIA**
4Homes FZCO
PO Box 61379, Dubai UAE.
Tel: +971 4 3807611
Fax: +971 4 387612
4homes@4homes.ae
www.tavolashop.com

UNITED ARAB EMIRATES
4Homes FZCO
PO Box 61379, Dubai UAE.
Tel: +971 4 3807611
Fax: +971 4 387612
4homes@4homes.ae
www.tavolashop.com

AUSTRALIA
Fackelmann Housewares Australia
105 Vanessa Street
Kingsgrove
NSW 2208
Australia
Tel: 1800 709 714
Fax: 1800 712 704
Email: hwenquiries@fackelmann.com.au

NEW ZEALAND
Fackelmann Housewares (NZ) Limited
30 Highbrook Drive
East Tamaki
Auckland 2013
Freecall 0800 238 566
Fax 09 2654394
Email: hworders@fackelmann.co.nz

CHINA
Hunan Covinda Robotic
Technology Co., Ltd
348W Tongzipo Road,
Changsha High-tech
Development Zone,
Hunan, China
Tel: 400-660-8885
vitamix-FAQ@covinda.com
www.blender-cn.com

HONG KONG PRC
Total Nutrition Center Ltd.
Room 901-902 9/F
Kingdom Power
Commercial Building
32-36 Des Voeux Road West
Hong Kong
Tel: (+852) 2881.8270
www.tnc.com.hk

INDONESIA
PT Pacifica Mega Prima
Lindeteves Trade Ctr
Blok Ra 60 Jl. Hayam Wuruk
No. 127 Jakarta 11180
Indonesia
Tel: (+62) 21-62316978

JAPAN
Entrex Inc
2-19-1 7F Shinjuku
Shinjuku-Ku Tokyo
160-0022
Japan
Tel: (+81) 3.5368.1811
VitamixJapan@entrex.co.jp
www.vita-mix.jp

MALAYSIA
12, Jalan TP2
Taman Perindustrian UEP,
47600 Subang Jaya,
Selangor, Malaysia
Tel: +603 802 33939
services@katrinbj.com
www.katrinbj.com

PHILIPPINES
Vitanutrition Inc.
20 Lansbergh Place, 4/F
170 Tomas Morato Ave
Quezon City 1103
Philippines
Tel: (+632) 373.3038
info@vitanutrition.ph
www.vitanutrition.ph

SINGAPORE
Balanced Living PTE LTD
779 Bukit Timah Road
269758 Singapore
Tel: (+65) 6762-8029
www.balancedlivingasia.com

Katrin Bj Pte Ltd
#05-01 CES Building 69 Ubi Crescent
Singapore 408561
Tel: +65 67475845
Sales_Sg@katrinbj.com.sg
www.katrinbj.com.sg

SOUTH KOREA
4F Youngwon Bldg., 23
Nonhyeon-ro 85-gil,
Gangnam-gu, Seoul, 135-924, South Korea
Tel: (+82) 2.566.2611
www.vitamixblender.co.kr
ipc@ipicld.co.kr

TAIWAN R.O.C.
Diet-U Trading Co. Ltd.
6F No. 197 Zhong-Xiao
East Rd. Sec. 3
Taipei 106
Taiwan R.O.C.
Tel: (+866) 2.27751780
services@diet-u.com.tw
www.diet-u.com.tw

THAILAND
A.N.S. Overseas
No 2180-2182
Sukhumvit Road
Bangchak, Prakangong
Thailand 10260
Tel: (+662) 741.6388
Tel: (02) 741-6386-B
juicerthailand@yahoo.com
www.juicerthailand.com

All other locations:
Customer Support | Vitamix Corporation | 8615 Usher Rd | Cleveland, Ohio 44138-2103 USA | www.vitamix.com | Tel: +1 440 235 4840

E310

VYSOCE VÝKONNÝ MIXÉR

SÉRIE EXPLORIAN

VM0201



SYMBOLY

	Varování a upozornění
	NIKDY se nedotýkejte pohyblivých částí. Do nádoby nevkládejte ruce ani náčnī.
	Nebezpečí úrazu elektrickým proudem
	Vysoká teplota při mixování horkých tekutin.
	Přístroj odpojte od sítě, když jej nepoužíváte, před čistěním, výměnou příslušenství a než se budete dotýkat dílů, které se při provozu mixéru pohybují.
	Přístroj používejte vždy s nasazeným víčkem i krytkou.
	Přečtěte si příručku uživatele a ujistěte se, že jste ji správně porozuměli.
	NEPONOŘUJTE
	Delším používáním se části přístroje zahřívají. NEDOTÝKEJTE SE zásuvky pohonu na podstavci mixéru ani hnačí drážky na dně s čepelí.
	NEPOUŽÍVEJTE hrnek o obsahu 0,6 litru (20 uncí) k zahřívání surovin nebo k mixování horkých tekutin.
	Hrnky (včetně dna s čepelí nebo víček) NEPOUŽÍVEJTE v mikrovlnné troubě.
	Hlavní vypínač
	Pulzní režim

SPECIFIKACE

Napětí:	220-240 V	Výška (s nádobou o obsahu 1,4 litry (48 uncí) na podstavci): 45,7 cm (18 palců)
Frekvence:	50 - 60 Hz	Šířka: 20,3 cm (8 palců)
Watts:	1000-1200 W	Hloubka: 28 cm (11 palců)

Vitamix

Začněte své dobrodružství

vitamix.com

DŮLEŽITÉ POKYNY PRO BEZPEČNÉ POUŽÍVÁNÍ



VAROVÁNÍ: Abyste se při používání mixéru Vitamix® vyhnuli nebezpečí vážného zranění, dodržujte základní bezpečnostní opatření, včetně následujících. **PŘED POUŽÍVÁNÍM MIXÉRU SI PŘEČTĚTE VŠECHNY POKYNY, BEZPEČNOSTNÍ OPATŘENÍ A VAROVÁNÍ.**

1. přečtěte si všechny pokyny.
2. Mixér nepoužívejte k ničemu jinému než k zamýšlenému účelu.
3. Tento spotřebič nesmí používat děti. Udržujte spotřebič a jeho kabel mimo dosah dětí.
4. **VAROVÁNÍ:** Před čištěním vypněte a odpojte mixér, aby nedošlo k neúmyslné aktivaci.
5. **UPOZORNĚNÍ:** Abyste se vyhnuli nebezpečí plynoucímu z neúmyslné aktivace tepelné pojistky, mixér nenapájejte přes externí spinačí zařízení, jako například časovač, ani jej nepřipojujte k obvodu, který časovač pravidelně zapíná a vypíná.
6. Abyste zabránili nebezpečí úrazu elektrickým proudem, podstavec mixéru neponorujte do vody ani jiné kapaliny.
7. Vytáhněte mixér ze zásuvky vždy, když jej nepoužíváte, před nasazením a sejmutím dílů a před čištěním.
8. Před zapojením kabelu do zásuvky vždy zkontrolujte, zda je mixér **VYPNUTÝ**. Když chcete přístroj odpojit, nejdříve jej **VYPNETE** a poté vytáhněte zástrčku ze zásuvky.
9. Vyhněte se kontaktu s pohyblivými částmi.
10. Mixér nepoužívejte, pokud jsou kabel nebo zástrčka poškozené, pokud mixér nefunguje správně, upustili jste jej nebo je jakkoliv poškozeny. Okamžitě kontaktujte zákaznický servis Vitamix na číslech 1 800 848 2649 nebo 1 440 235 4840 nebo e-mailem na adrese service@vitamix.com a požádejte o zjištění příčiny závady, opravu, výměnu nebo seřízení mixéru. Pokud jste výrobek zakoupili mimo USA nebo Kanadu, kontaktujte svého místního prodejce Vitamix.
11. Ve vaší kuchyni mohou být nainstalovány jističe typu GFI. Obvykle jsou umístěny v zásuvkách v blízkosti dřezu. Pokud mixér nefunguje, vytáhněte jej ze zásuvky, Resetujte zásuvku nebo jistič. Pokud jistič stále vypadává, vytáhněte mixér ze zásuvky. Po 24 hodinách jej zkuste znovu zapnout. Pokud problém přetrvává, kontaktujte zákaznický servis Vitamix.
12. Změna nebo úprava jakékoliv součásti mixéru, včetně používání dílů nebo dílů, které nejsou originálními schválenými díly Vitamix, může způsobit požár, úraz elektrickým proudem nebo zranění a má za následek ztrátu platnosti záruky.
13. Používání příslušenství, které společnost Vitamix neprodává pro použití s mixérem ani jejich použití výslovně nepovolila (například skleněných nádob), může způsobit požár, úraz elektrickým proudem nebo zranění. Takový způsob použití způsobí ztrátu platnosti záruky.
14. Nepoužívejte venku.
15. Nenechávejte kabel viset přes hranu stolu nebo pracovní desky.
16. Neumísťujte mixér na horký plynový nebo elektrický hořák ani do zahráté trouby či do jejich blízkosti.
17. Při mixování do nádoby nevkládejte ruce ani náčiní. Snížíte tak nebezpečí vážného zranění osob nebo poškození

mixéru. Můžete použít gumovou stěrku nebo špachtli, ale pouze tehdy, když mixér není v provozu.

18. Dodané pěchovadlo použijte pouze tehdy, když je nasazena hlavní část víčka.
19. Čepele jsou ostré. Soustavu čepelí v nádobě čistěte velmi opatrně, aby nedošlo ke zranění.
20. Abyste snížili riziko zranění, nikdy neumistujte soustavu čepelí na podstavec s motorem, pokud nejsou spojeny s nádobou Vitamix.
21. Při manipulaci s ostrými čepelími, při vyprazdňování nádoby a při čištění postupujte opatrně.
22. V nádobě nenechávejte cizí předměty jako lžice, vidličky, nože nebo krytku. Po spuštění mixéru by došlo k poškození čepelí a dalších součástí a mohlo by dojít ke zranění.
23. Nikdy se nepokoušejte mixér používat s poškozenými čepelími.
24. Nikdy se nepokoušejte mixér používat bez středící podložky.
25. Mixér vždy používejte s pevně nasazeným víčkem i krytkou. Když se čepele otáčejí, NESUNDAVEJTE dvoudílné víčko. Krytku sundejte pouze v případě, že chcete přidat suroviny a při použití pěchovadla.
26. Při mixování horkých tekutin nebo surovin v nádobě o obsahu 2 litry (64 uncí) postupujte opatrně; unikající kapky nebo pára mohou způsobit popáleniny. Nenaplňujte nádobu do maximálního objemu. Začněte vždy na nejnižší rychlosti, označené na kolečku číslem 1. Ruce a další nechráněné části těla udržujte mimo otvor ve víčku, aby nedošlo k opáření.
27. NEPOUŽÍVEJTE hrnek o obsahu 0,6 litru (20 uncí) k zahřívání surovin nebo k mixování horkých tekutin. Zahřáté

suroviny a tekutiny mohou vytvořit vnitřní tlak, jehož následkem by nádoba mohla prasknout a způsobit zranění.

28. Při mixování s hrnkem o obsahu 0,6 litru (20 uncí) přístroj NEPOUŽÍVEJTE nepřetržitě po více než 75 sekund.
29. Pokud je hrnek na dotyk horký a vychází z něj pára nebo horký vzduch, okamžitě zastavte mixování a mixér vypněte nebo jej vytáhněte ze zásuvky. Dno s čepelí odeberte až poté, co hrnek a suroviny vychladnou.
30. Při vyrábění ořechových máseel nebo jídel na bázi oleje nemixujte směs déle než jednu minutu od doby, kdy se začne v nádobě pohybovat. Při delším mixování může dojít k přehřátí.
31. Před spuštěním se ujistěte, že jsou nádoba nebo hrnek a adaptér na hrnek zarovnané se středící podložkou, aby hnací drážka zapadla do zásuvky pohonu.
32. Ujistěte se, že je na dně s čepelí nasazeno těsnění a hrnek před mixováním dostatečně pevně připevněte ke dnu s čepelí.
33. Adaptér na hrnek nikdy neumistujte na dno s čepelí bez připevněného hrnku.

TYTO POKYNY SI USCHOVEJTE

⚠ VAROVÁNÍ



Abyste se vyhnuli zranění.

Před použitím si přečtěte tento návod k použití a ujistěte se, že jste jej správně pochopili.



DŮLEŽITÉ POKYNY PRO BEZPEČNÉ POUŽÍVÁNÍ

Tento výrobek je určen pouze pro POUŽITÍ V DOMÁCNOSTI a není určen pro použití za komerčními účely.

Pokud je mixér Vitamix v provozu, nenechávejte jej bez dozoru.

Veškeré opravy, seřízení nebo výměnu dílů musí provést společnost Vitamix nebo autorizovaný servisní zástupce Vitamix. **UPOZORNĚNÍ:** POKUD NEBUDETE DODRŽOVAT DŮLEŽITÁ BEZPEČNOSTNÍ OPATŘENÍ A NEBUDETE SE RIDIT DŮLEŽITÝMI POKYNY PRO BEZPEČNÉ POUŽÍVÁNÍ, JEDNÁ SE O NESPRÁVNÉ POUŽÍVÁNÍ MIXÉRU VITAMIX, KTERÉ MŮŽE MÍT ZA NÁSLEDEK ZRUŠENÍ PLATNOSTI ZÁRUKY A PŘEDSTAVUJE NEBEZPEČÍ VÁŽNĚHO ZRANĚNÍ.

⚠ VAROVÁNÍ



Nebezpečí úrazu elektrickým proudem.

Používejte pouze uzemněné zásuvky.

NEODSTRAŇUJTE uzemnění.

NEPOUŽÍVEJTE adaptér.

NEPOUŽÍVEJTE prodlužovací kabel.

Před čištěním podstavce s motorem, nebo pokud jej nepoužíváte, přístroj vždy vytáhněte ze zásuvky.

Podstavec s motorem nenamáčejte do vody ani jiné tekutiny.

Nedodržení pokynů může způsobit smrt nebo úraz elektrickým proudem.



SOUČÁSTI A FUNKCE

Starší nádoby Vitamix – starší nádoby (série C a série G) budou fungovat s podstavcem mixéru Explorian. Hrnek o obsahu 0,6 litrů (20 uncí) lze použít dohromady s adaptérem na hrnek Vitamix. Nádoby Vitamix Self-Detect nebudou fungovat s mixérem Explorian. Podrobnosti najdete na stránkách vitamix.com.

Víčko, krytka víčka a pýchovadlo

- Mixér používejte jen s nasazeným víčkem a krytkou.
- Před použitím mixéru se vždy přesvědčte, že je víčko pevně a bezpečně uzavřeno.
- Na krytce víčka jsou rysky, takže ji můžete použít i k odměřování.
- Zasuňte krytku víčka do příslušného otvoru. Zajistěte krytku otočením po směru hodinových ručiček. Pokud chcete krytku odstranit, otočte ji proti směru hodinových ručiček a vytáhněte ji.
- Krytku odstraňte, pokud chcete použít pýchovadlo nebo přidat suroviny.

Stírací škrabka – viz dodatek 1 – příslušenství

Držák pýchovadla – viz dodatek 1 – příslušenství

Motor – Součástí motoru je i ochrana proti přehřátí.

Pokud se mixér okamžitě nespustí, ujistěte se, že je mixér v zásuvce a že je hlavní vypínač v poloze Zapnuto. Pokud je motor přehřátý, nechte jej cca 20–45 minut vychladnout.

Tipy, jak se vyhnout přetížení mixéru:

- Když se učíte mixér používat, používejte pouze recepty Vitamix.
- U receptů nepoužívejte nižší nebo vyšší rychlost, než se doporučuje.
- U receptů nenechávejte mixér běžet déle než po doporučenou dobu.
- Ke zpracování hustších směsí použijte pýchovadlo a dbejte na to, aby se suroviny pohybovaly kolem čepelí a přes ně.



DŮLEŽITÉ! SEZNAMTE SE S NÁDOBOU, VÍČKEM A PĚCHOVADLEM VITAMIX

⚠ POZOR



Rotující čepele mohou způsobit škody.

Každé víčko a pēchovadlo je možné použít vždy pouze pro jednu formu, typ a velikost nádoby. Používejte pēchovadlo, které jste obdrželi spolu s mixérem.

Poznámka: Nádoby Vitamix Self-Detect nebudou fungovat s mixérem série Explorian.

Každé víčko a pēchovadlo je možné použít vždy pouze pro jednu formu, typ a velikost nádoby. Používejte pēchovadlo a víčko, které jste obdrželi spolu s mixérem.

Jak zjistit, které pēchovadlo použít s nádobou.

Před použitím pēchovadla během mixování ověřte, zda máte správné pēchovadlo. Používejte pouze pēchovadlo s pevně a bezpečně uzavřeným víčkem a vyjmutou krytkou. **Pokud jste pēchovadlo obdrželi spolu s mixérem, je to správné pēchovadlo, které byste měli používat.** Pokud pēchovadlo nebylo dodáno s mixérem, nebo si chcete ověřit, zda pēchovadlo, které již máte, lze použít s novou nádobou, řiďte se těmito kroky a obrázky, s jejichž pomocí zjistíte, jaké pēchovadlo použít.

1. Na prázdnou nádobu nasadte víčko.
2. Odstraňte krytku a do příslušného otvoru zasuňte pēchovadlo. Pēchovadlo by se mělo do otvoru snadno vejít. Bez ohledu na to, kam pēchovadlo uvnitř nádoby přesunete, nemělo by přijít do kontaktu s čepelemi.
3. Vizuální kontrola: **POKUD SE PĚCHOVADLO DOTÝKÁ ČEPELÍ V JAKÉMKOLI ÚHLU, NEPOUŽÍVEJTE PĚCHOVADLO S DANOU NÁDOBOU.**
4. Pokud nemáte správné pēchovadlo pro svou nádobu, kontaktujte zákaznický servis Vitamix pro domácnosti na telefonním čísle 1 800 848 2649 nebo 1 440 235 4840.

48 oz. / 1,4 L

Nádoby o obsahu 1,4 litru (48 uncí) a 0,9 litru (32 uncí) používají pēchovadlo, které je přibližně 25 cm (9¾ palce) dlouhé.

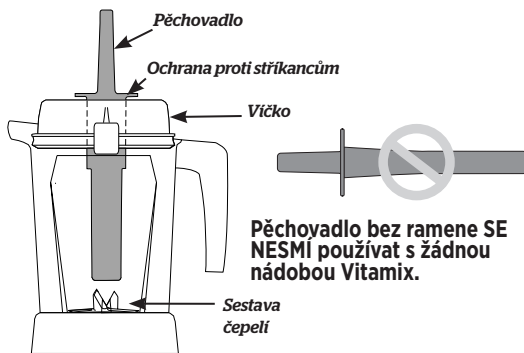

DALŠÍ NÁDOBY A PĚCHOVADLA VITAMIX

Nízká **nebo** nízkoprofilová nádoba o obsahu 2 litry (64 uncí) používá pēchovadlo, které je přibližně 28 cm (11 palců) dlouhé.

Vysoká **nádoba** o obsahu 2 litry (64 uncí) používá pēchovadlo, které je přibližně 32 cm (12 ½ palce) dlouhé.

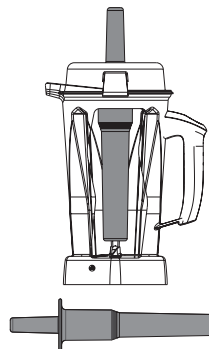
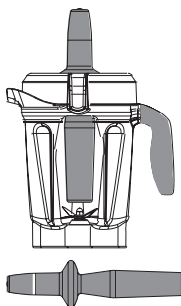

OVLÁDACÍ PANEĽ

Hlavní vypínač (I/O) – Hlavní vypínač ovládá prívod elektrické energie do přístroje.

Regulátor rychlosti – S pomocí regulátoru můžete ručně nastavit rychlost v rozmezí 1 (nejpomalejší) až 10 (nejrychlejší).

Pulzní režim (P) – Po stisknutí se čepel budou otáčet rychlostí, která je zobrazena na ovládacím panelu.



MIXOVÁNÍ

Poznámka: Zmíňovaný hrnek o obsahu 0,6 litru (20 uncí) je volitelné příslušenství mixérů Explorian při použití s adaptérem na hrnky Vitamix. Více informací získáte na webových stránkách vitamix.com. Podrobnosti o používání najdete v příručce uživatele pro adaptér na hrnky.

⚠ VAROVÁNÍ



Jestliže zpracováváte horké tekutiny ve velké nádobě, začněte vždy s rychlostí 1, aby nedošlo k opaření. Unikající pára, stříkance nebo obsah mohou způsobit opaření. Začněte vždy na rychlosti 1, pak pomalu zvyšujte na 10.



NEPOUŽÍVEJTE hrnek o obsahu 0,6 litru (20 uncí) k zahřívání surovin nebo k mixování horkých tekutin. Zahřáté suroviny a tekutiny mohou vytvořit vnitřní tlak, jehož následkem by nádoba mohla prasknout a způsobit zranění.



Při práci s hrnkem o obsahu 0,6 litru (20 uncí) a adaptérem na hrnek přístroj **NEPOUŽÍVEJTE** nepřetržitě po dobu delší než 2 minuty.



Pokud je hrnek na dotyk horký a vychází z něj pára nebo horký vzduch, okamžitě zastavte mixování a mixér vypněte nebo jej vytáhněte ze zásuvky. Dno s čepelí odeberte až poté, co hrnek a suroviny vychladnou.

Delším používáním se části přístroje zahřívají.

NEDOTÝKEJTE SE zásuvky pohonu na podstavci mixéru ani hnacích drážek na adaptéru na hrnek.

Abyste zabránili škodám nebo zranění osob, **NEPOUŽÍVEJTE** hrnky (včetně dna s čepelí nebo víček) v mikrovlnné troubě.



1. Naplňte nádobu podle svého receptu (nejprve kapaliny, potom suché potraviny, listová zelenina, ovoce a zelenina a nakonec led a mražené přísady).

DŮLEŽITÉ! Při provozu přístroje vždy používejte velkou nádobu s víčkem a krytkou. Před každým použitím mixéru se ujistěte, že jsou víčko a krytka pevně a bezpečně uzavřené.

2. Zatlačte víčko na své místo, až oba výstupky zapadnou za okraj nádoby. Zasuňte krytku víčka. Krytku víčka zajistíte otočením ve směru hodinových ručiček.
3. Postavte nádobu na podstavci.
4. Podívejte se na regulátor rychlosti. Ujistěte se, že ukazuje na hodnotu rychlosti 1. Stiskněte hlavní vypínač a přístroj spustíte. Čepel se začnou otáčet.
5. Otáčením regulátoru rychlosti mezi hodnotami 1 a 10 můžete v průběhu mixovacího cyklu zvýšit nebo snížit rychlost.
6. Na konci mixování otočte regulátor rychlosti proti směru hodinových ručiček do polohy 1. Stiskněte tlačítko vypínače.
7. Pokud směs přestane cirkulovat, otvorem pro krytku vsuňte pěchovadlo a míchejte, dokud neuslyšíte zvuk podobný

odříhnutí. Pokud postup nefunguje, stisknutím tlačítka vypínače zastavte motor. Nádobu sejměte z podstavce mixéru a gumovou stěrku odtlačte vzduchové bubliny od čepelí. V případě potřeby přidejte tekutinu. Znovu nasadte víčko a krytku. Nádobu znovu umístěte na podstavec mixéru a pokračujte v mixování.

- Po mixování počkejte, dokud se čepele úplně nezastaví. Až potom odstraňte víčko nebo nádobu z podstavce mixéru.

Tipy, jak se vyhnout přetížení mixéru:

- Když se učíte mixér používat, používejte pouze recepty Vitamix.
- U receptů nepoužívejte nižší nebo vyšší rychlost, než se doporučuje.
- U receptů nenechávejte mixér běžet déle než po doporučenou dobu.
- Ke zpracování hustších směsí použijte pěchovadlo a dbejte na to, aby se suroviny pohybovaly kolem čepelí a přes ně.

Jak používat pěchovadlo:

DŮLEŽITÉ! Ochrana proti střikancům (téměř v horní části pěchovadla) a víčko chrání pěchovadlo před nárazy čepelí v případě, že je víčko řádně zajištěno v uzamčené poloze.

- Když se během mixování používá pěchovadlo, nádoba by neměla být naplněná více než do dvou třetin.
- Aby nedošlo během mixování k přehřátí, NEPOUŽÍVEJTE pěchovadlo nepřetržitě po dobu delší než 30 sekund.
- Pokud jídlo necirkuluje, v mixéru se možná zachytila vzduchová bublina. Opatrně odstraňte krytku víčka a ujistěte se, že víčko zůstává nasazené pevně na místě. Zasunutím pěchovadla do otvoru ve víčku odstraňte vzduchovou bublinu.
- Držení pěchovadla směrem rovně dolů nemusí přispívat ke správnému cirkulování přísad. V případě potřeby namiřte pěchovadlo proti stranám nebo rohům nádoby. NESNAŽTE SE tláčit silou pěchovadlo hlouběji do nádoby.

PÉČE A ČIŠTĚNÍ

PŘED PRVNÍM POUŽITÍM:

1. Podstavec otřete teplým vlhkým hadříkem a vytřete do sucha suchým jemným hadříkem. Nádobu, víčko, krytku a pěchovadlo omyjte teplou mýdlovou vodou. Všechny části opláchněte. Otřete suchým, měkkým hadříkem.
2. Místo na lince musí být rovné, suché a čisté. Připojte mixér do uzemněné zásuvky.

Poznámka: Nádoba Vitamix je navržena tak, aby ji bylo možno kompletně vyčistit bez odstranění pojistné matice a čepele. NEPOKOUŠEJTE SE odstraňovat pojistnou matici nebo čepel z nádoby. Naše postupy běžného čištění a dezinfekce nebo mycí cyklus v myčce zajistí úplně a důkladné umytí nádoby a jejich součástí. Poškozenou nádobu nepoužívejte. OKAMŽITĚ kontaktujte zákaznický servis Vitamix, kde vám pomohou.

Pokud nechcete nádobu mýt v myčce na nádobí, postupujte podle těchto pokynů.

Čištění nádoby o obsahu 1,4 litry (48 uncí):

1. Naplňte nádobu do poloviny teplou vodou a přidejte pár kapek prostředku na mytí nádobí.
2. Zacvakněte nebo zatlačte 2dílné víčko do uzamčené polohy.
3. Stiskněte tlačítko Start/stop. Pomalu zvyšujte rychlost na hodnotu 10.
4. Spusťte přístroj na 30 až 60 sekund.
5. Otáčením regulátoru rychlosti se vraťte zpět na hodnotu 1. Stiskněte tlačítko Start/stop.
6. Opláchněte a osušte všechny části.

Dezinfekce nádoby o obsahu 1,4 litry (48 uncí) bělidlem:

1. Postupujte podle výše uvedených pokynů pro čištění.
2. Naplňte nádobu do poloviny vodou a přidejte 1½ čajové lžičky tekutého bělidla.
3. Zacvakněte nebo zatlačte 2dílnou krytku do uzamčené polohy.
4. Otočte regulátorem rychlosti ve směru hodinových ručiček na hodnotu 1.
5. Stiskněte tlačítko Start/stop. Pomalu zvyšujte rychlost na hodnotu 10.
6. Spusťte přístroj na 30 až 60 sekund.
7. Otáčením regulátoru rychlosti se vraťte zpět na hodnotu 1. Stiskněte tlačítko Start/stop.
8. Nechejte směs odstát v nádobě další 1½ minuty.
9. Vylijte bělicí směs. Nechejte nádobu vyschnout. Po dezinfekci povrch neoplachujte.

Dezinfekce nádoby o obsahu 1,4 litry (48 uncí) octem:

1. Postupujte podle výše uvedených pokynů pro čištění.
2. Připravte si octový roztok: pro nádobu o obsahu 1,4 litry (48 uncí) zředte 473 ml (16 uncí) octa v 473 ml (16 uncí) vody.
3. Zaccvakněte nebo zatlačte 2dílnou krytku do uzamčené polohy.
4. Začněte rychlostí 1 na displeji. Stiskněte tlačítko Start/stop.
5. Pomalu zvyšujte rychlost na hodnotu 10.
6. Nechte běžet přístroj při hodnotě rychlosti 10 celé 2 minuty.
7. Otáčením regulátoru rychlosti se vraťte zpět na hodnotu 1. Stiskněte tlačítko Start/stop.
8. Nechejte směs odstát v nádobě další 3 celé minuty. Celková doba kontaktu octového roztoku s nádobou by měla být 5 minut.
9. Octový roztok vylijte z nádoby přes vnitřní povrch 2dílného víčka. Opakujte znovu postup dezinfekce (kroky 2-9).
10. Nechejte nádobu a víčko uschnout. Po dezinfekci povrch neoplachujte. V případě potřeby opláchněte ihned před dalším použitím.
11. Vylijte směs octa. Nechejte nádobu vyschnout. Po dezinfekci povrch neoplachujte.

Víčka, krytka, středící podložka, pěchovadlo, držák pěchovadla a stírací škrabka

Všechny díly uvedené výše lze mýt v myčce. Pokud vám to vyhovuje, můžete je umývat v teplé mýdlové vodě. Opláchněte je pod tekoucí vodou, pak osušte.

Podstavec mixéru

1. Vypněte a odpojte mixér.

⚠VAROVÁNÍ



Abyste se vyhnuli zranění a poškození.

Před čištěním vypněte a odpojte mixér, aby nedošlo k neúmyslné aktivaci.

⚠VAROVÁNÍ



Nebezpečí úrazu elektrickým proudem.

Před čištěním základny mixéru, nebo pokud jej nepoužíváte, přístroj vždy vytáhněte ze zásuvky.

Nenamáchejte podstavec mixéru do vody ani jiné tekutiny.

Nedodržení pokynů může způsobit smrt nebo úraz elektrickým proudem.

2. Vnější povrch omyjte vlhkým jemným hadříkem nebo houbou, která byla namočená ve slabém roztoku prostředku na nádobí a teplé vody. Nenamáchejte podstavec mixéru do vody. Středící podložku lze vyjmout a vyčistit důkladněji. Středící podložku lze mýt v myčce.
3. Všechny povrchy ihned osušte a vyleštěte jemným hadříkem.

ZÁRUKA A SERVIS

5 let plná záruka na přístroj

1. REGISTRACE PRODUKTU.

Registrovat se můžete online na webu vitamix.com/warranty nebo zavolejte náš zákaznický servis na čísle 1 800 848 2649 nebo 1 440 235 4840. Nezaregistrováním zakoupeného produktu neztrácíte svá záruční práva. Registrace vašeho nákupu ale společností Vitamix umožní lepší poskytování zákaznických služeb.

2. KDO MŮŽE UPLATNIT ZÁRUKU?

Společnost Vitamix poskytuje prodlouženou záruku majitelům mixéru pouze pro domácí použití. Tato záruka se nevztahuje na výrobky používané pro komerční účely, pronájem nebo další prodej. Jestliže se během 5leté lhůty změní vlastnictví mixéru, aktualizujte informace o majiteli na webu vitamix.com.

3. NA CO SE ZÁRUKA VZTAHUJE?

Společnost Vitamix zaručuje majiteli, že pokud tento mixér („Mixér“ je tvořen podstavcem mixéru s motorem, nádobou či nádobami, víčky a pěchovadlem či pěchovadly zakoupenými společně) selže během 5 let od data nákupu z důvodu vady materiálu nebo zpracování nebo v důsledku běžného používání a opotřebení při běžném domácím provozu, společnost Vitamix do 30 dnů od obdržení vráceného mixéru bezplatně opraví nefunkční mixér nebo díly mixéru.

Jestliže společnost Vitamix dle svého vlastního uvážení rozhodne, že nefunkční mixér nebo díl mixéru nejde opravit, buď (A) mixér zdarma vymění nebo (B) vrátí plnou kupní cenu majiteli, pokud majitel předem písemně neoznámí společnosti Vitamix, kterou z těchto možností preferuje.

4. NA CO SE ZÁRUKA NEVZTAHUJE?

Tato záruka se nevztahuje na mixéry používané pro komerční účely nebo mimo domácnosti. Tato záruka se nevztahuje na kosmetické změny, které nemají vliv na výkon, například vyblednutí nebo důsledky použití brusných nebo čistících prostředků nebo kvůli nánosům potravin. Tato záruka je platná pouze tehdy, je-li mixér používán a udržován v souladu s pokyny, výstrahami a bezpečnostními opatřeními uvedenými v příručce uživatele.

Nádoby: Zpracování určitých bylin a koření v nádobě/hrnku způsobí kosmetické poškození nádoby/hrnku a může mít za následek předčasné opotřebení čepelí. Zbytky písku, stejně jako hrubozrnné a abrazivní byliny, také způsobí předčasné opotřebení čepelí. Byliny mohou obsahovat těkavé oleje, v důsledku čehož může olej na nádobě/hrnku ulpívat, a způsobit tak trvalou změnu barvy. V těchto případech se na nádobu/hrnek a čepel záruka Vitamix nevztahuje.

Vitamix nenesे odpovědnost za náklady jakékoli neautorizované záruční opravy.

OPRAVA, VÝMĚNA NEBO VRÁCENÍ KUPNÍ CENY JSOU VÝLUČNÝMI NÁROKY KUPUJÍCÍHO A VÝHRADNÍ ODPOVĚDNOSTÍ SPOLEČNOSTI VITAMIX PODLE TĚTO ZÁRUKY. ŽÁDNÝ ZAMĚSTNANEC ANI ZÁSTUPCE SPOLEČNOSTI VITAMIX NENÍ OPRAVNĚN POSKYTOVAT JAKÉKOLIV DALŠÍ ZÁRUKY NEBO PROVADĚT ZMĚNY TĚTO ZÁRUKY, KTERÉ BY BYLY ZÁVAZNÉ PRO SPOLEČNOST VITAMIX. KUPUJÍCÍ BY TĚDY NEMELI SPOLĚHAT NA DALŠÍ PROHLÁŠENÍ ZE STRANY ZAMĚSTNANCE NEBO ZÁSTUPCE SPOLEČNOSTI VITAMIX. V ŽÁDNÉM PŘÍPADĚ, AŽ UŽ NA ZÁKLADĚ SMLOUVY, ODSKODNĚNÍ, ZÁRUKY, OBČANSKOPRÁVNÍHO DELIKTU (VČETNĚ NEDBALOSTI), OBJEKTIVNÍ ODPOVĚDNOSTI NEBO JINAK, NĚNESE VITAMIX ODPOVĚDNOST ZA JAKĚKOLIV ZVLÁŠTNÍ, NEPŘÍMÉ, NÁHODNÉ NEBO NÁSLEDNĚ ŠKODY, VČETNĚ, BEZ OMEZENÍ, ZTRÁTY ZISKU NEBO PŘÍJMU.

Některé státy nepovolují omezení záruk. V těchto státech se na vás výše uvedená omezení nemusí vztahovat. Mimo USA a Kanadu mohou platit jiné záruky.

5. CO ZPŮSOBÍ NEPLATNOST TĚTO ZÁRUKY?

Zneužívání, nesprávné používání, nedbalé používání, úpravy mixéru, vystavení abnormálním nebo extrémním podmínkám nebo nedodržování provozních pokynů v této příručce způsobí neplatnost této záruky.

Záruka je neplatná také tehdy, pokud opravy mixéru nebo libovolných součástí mixéru provádí někdo jiný než Vitamix nebo autorizovaný poskytovatel služeb Vitamix nebo pokud se jakákoli součást mixéru podle této záruky používá v kombinaci s podstavcem s motorem nebo nádobou, která není výslovně povolena společností Vitamix.

6. JAK UPLATNIT REKLAMACI V RÁMCI TĚTO ZÁRUKY?

V případě, že potřebujete servis nebo opravu, kontaktujte zákaznický servis Vitamix na telefonním čísle 1 800 848 2649 nebo 1 440 235 4840. Budete požádáni o prokázání data nákupu a předložení dokladu o koupi mixéru, který nebyl registrován u společnosti Vitamix. Pokud se na mixér vztahuje tato záruka, bude vám přiděleno reklamační číslo, aktualizované pokyny k dodávce a předplacený návratový štítek. Vitamix uhradí standardní náklady na přepravu mixéru pro účely záruky a opravy a zpětně odesláni mixéru po provedení záruční opravy nebo výměny. Kupující nese odpovědnost za náklady na zvláštní požadavky na vrácení.

V rámci USA a Kanady je tato záruka uznána přímo prostřednictvím Vita-Mix Corporation.

United States

Vita-Mix Corporation
8615 Usher Road
Cleveland, Ohio 44138-2199
1-800-848-2649
service@vitamix.com

Canada

Vita-Mix Corporation
200-1701 Shepherd Street East
Windsor, Ontario N8Y 4Y5
1-800-848-2649
service@vitamix.com

Pokud do 48 hodin od doručení neoznámíte společnosti Vitamix jakýkoli problém, včetně poškození při doručení, bude vrácený produkt považován za přijatý bez výhrad.

MEZINÁRODNÍ KONTAKTY

BELGIUM
Dalco SA
Rue de Hainaut 86
6180 Courcelles
Belgium
Tel: +32 71 12 14 81
www.theblender.be

BOSNIA & HERZEGOVINA
Enzita d.o.o.
Pave Radana br. 15
Banja Luka, 78000
Bosnia and Herzegovina
Tel: +387 (0) 66 117 188
www.Enzita.ba
info@enzita.ba

CROATIA
Enzita d.o.o.
Avenija Dubrovnik 15
Zagrebački velesajam
(Kinezi paviljon)
Zagreb, 10020
Croatia
Tel: +385 (0) 99 81 59 050
www.Enzita.hr
info@enzita.hr

CZECH REPUBLIC
Tramail s.r.o.
Kaprova 42/14
11000 Praha 1
Czech Republic
Tel: +420 773 777 000
www.atranet.cz

DENMARK
LifeForce ApS
Georg Jensens Vej 6E
8600 Silkeborg
Denmark
Tel: (+45) 42 78 32 76
www.lifeforce.dk
info@lifeforce.dk
www.highnlife.dk

FRANCE
Wismer S.A.
Zone Inova 3000 - allée n°5
88150 Thaon les Vosges
France
Tel: +33 (0)3.29.82.2771
www.wismer.fr
contact@wismer.fr

FINLAND
Lindenbaum Agenturer AB
Fredrika Runebergin katu 26
06100 Porvoo
Finland
Tel: (+358) 400 549 969
www.vitamixsuomi.fi
info@vitamixsuomi.fi

ITALY
KÜNZI S.p.A.
Via L. Ariosto, 19
I - 20091 Bresso (MI)
Italy
Tel: (+39) 02.61.45.161
Fax: (+39) 02.66.500.553
www.kunzi.it
info@kunzi.it

EASTERN EUROPE
Künzi Deutschland
Sontraer Str 18A
60386 Frankfurt am Main
Germany
Website: www.kunzigroup.com
Email: info-de@kunzigroup.com
Tel: +49 69 661 027 000

ICELAND
Kaelitaekni Ltd.
Rauðagerði 25
108 Reykjavík
Iceland
Tel: (+354) 440 1800
www.cooltech.is

LITHUANIA
Zalivalgis.lt
Dovanu stotele UAB
Pamėnkainio g. 1
0116 Vilnius,
Lithuania
Tel: (+370) 52611011
www.zalivalgis.lt
info@zalivalgis.lt

LUXEMBOURG
Dalco SA
Rue de Hainaut 86
6180 Courcelles
Belgium
Tel: +32 71 12 14 81
www.theblender.be

MACEDONIA
Nutri Vita
Kosturski Heroi 15
Skopje, 1000
Macedonia
Tel: +389 (0) 2.3230.777
www.NutriVita.mk
info@nutrivita.mk

MONTENEGRO
Enzita d.o.o.
Kosmajska bb
Podgorica, 81000
Montenegro
Tel: +381 (0) 65 21 550 65
www.Enzita.me
info@enzita.me

NETHERLANDS
MultiBrands Marketing
& Sales BV
Heereweg 337-A
2161 BL, Lisse
Netherlands
Tel: +31 (0) 252 241240
www.vitamixshop.nl
info@multibrands.nl

NORWAY
Lindenbaum Agenturer AB
Kobbevegen 36 B
5310 Hauglandshella
Askøy / Bergen
Norway
Tel: (+47) 91.92.04.02
www.vitamixnorge.no
info@theblenderse

POLAND
Borka Marcin Bartoszewicz
ul. Tolstoja 12c/1
58-100 Swidnica
Poland
Tel: (+48) 74 660 61 76
www.bestblender.pl
info@bestblender.pl

ROMANIA
Quark S.R.L.
Birouri, Str. Mizil 2B
Bucharest 032345
Romania
Tel: (+40) 21 345 1725
www.BeOrganic.ro
office@quark.com.ro

SERBIA
Enzita d.o.o.
Jurija Gagarina 14Z/23, IV sprat
Belville, Ljubidica
Novi Beograd
11070
Tel: +381 11 239 5612
www.Enzita.rs
info@enzita.rs

SPAIN
CONASI
Carlos V n°4 Bajos
23680 Alcalá la Real (Jaén)
Spain
Tel: (+34) 638 892 316
www.conasi.eu
info@conasi.eu
www.vitamixspaña.com
info@lamejorbatidora.com

PORTUGAL
CONASI
C/Carlos V n°4 Bajos
23680 Alcalá la Real (Jaén)
Spain
Tel: (+34) 638 892 316
www.conasi.eu
info@conasi.eu

SLOVENIA
Enzita d.o.o.
Jurkova Cesta 223
Ljubljana, 1000
Slovenia
Tel: +385 (0) 99.81.59.050
www.Enzita.si
info@enzita.si

SLOVAKIA
Vitarian
Groesslingova 35
811 09 Bratislava
Slovakia
Tel: +421.2.52932868-9
vitarian@vitarian.sk

SWEDEN
Lindenbaum Agenturer AB
Hardemogatan 7
S-124 67 Bandhagen
Sweden
Tel: (+46) 08-570 347 77
www.vitamixsvolge.se
info@theblender.se

GERMANY
Künzi Deutschland
Sontraer Str 18A
60386 Frankfurt am Main
Germany
Tel: +49 69 661 027 000
www.kunzigroup.com
info-de@kunzigroup.com

AUSTRIA
Künzi Deutschland
Sontraer Str 18A
60386 Frankfurt am Main
Germany
Tel: +49 69 661 027 000
www.kunzigroup.com
info-de@kunzigroup.com

SWITZERLAND
Keimling Naturkost
Fürstentlandstrasse 96
9014 St. Gallen
Switzerland
Tel: 0800 534 654
www.keimling.ch

UNITED KINGDOM
& IRELAND
Vita-Mix Europe LTD
Meridian House
69-71 Clarendon Road
Watford
WD7 1DS
Tel: +44 (0)7748 491664
www.vitamix.co.uk

SOUTH AFRICA
Conglomus CC T/A Healthmakers
9 Hoog Street
Utrecht, 2980
Kwa-Zulu Natal
South Africa
Tel: (+27) 34 331 4824
www.healthmakers.co.za
sales@healthmakers.co.za

ISRAEL
New Horizon
4 Hatzoran St.
Netanya, 6250604
Israel
Tel: (+972) 9.9576422
www.vitamix-israel.co.il
store@newhorizon.co.il

**BAHRAIN, KUWAIT, OMAN, QATAR,
AND SAUDI ARABIA**
4Homes FZCO
PO Box 61379, Dubai UAE.
Tel: +971 4 3807611
Fax: +971 4 387612
4homes@4homes.ae
www.tavolashop.com

UNITED ARAB EMIRATES
4Homes FZCO
PO Box 61379, Dubai UAE.
Tel: +971 4 3807611
Fax: +971 4 387612
4homes@4homes.ae
www.tavolashop.com

AUSTRALIA
Fackelmann Housewares Australia
105 Vanessa Street
Kingsgrove
NSW 2208
Australia
Tel: 1800 709 714
Fax: 1800 712 704
Email: hwenquiries@fackelmann.com.au

NEW ZEALAND
Fackelmann Housewares (NZ) Limited
30 Highbrook Drive
East Tamaki
Auckland 2013
Freecall 0800 238 566
Fax 09 2654394
Email: hworders@fackelmann.co.nz

CHINA
Hunan Covinda Robotic
Technology Co., Ltd
348W Tongzipo Road,
Changsha High-tech
Development Zone,
Hunan, China
Tel: 400-660-8885
vitamix-FAQ@covinda.com
www.blender-cn.com

HONG KONG PRC
Total Nutrition Center Ltd.
Room 901-902 9/F
Kingdom Power
Commercial Building
32-36 Des Voeux Road West
Hong Kong
Tel: (+852) 2881.8270
www.tnc.com.hk

INDONESIA
PT Pacifica Mega Prima
Lindeteves Trade Ctr
Blok Ra 60 Jl. Hayam Wuruk
No. 127 Jakarta 11180
Indonesia
Tel: (+62) 21-62316978

JAPAN
Entrex Inc
2-19-1 7F Shinjuku
Shinjuku-Ku Tokyo
160-0022
Japan
Tel: (+81) 3.5368.1811
VitamixJapan@entrex.co.jp
www.vita-mix.jp

MALAYSIA
12, Jalan TP2
Taman Perindustrian UEP,
47600 Subang Jaya,
Selangor, Malaysia
Tel: +603 802 33939
services@katrinbj.com
www.katrinbj.com

PHILIPPINES
Vitanutrition Inc.
20 Lansbergh Place, 4/F
170 Tomas Morato Ave
Quezon City 1103
Philippines
Tel: (+632) 373.3038
info@vitanutrition.ph
www.vitanutrition.ph

SINGAPORE
Balanced Living PTE LTD
779 Bukit Timah Road
269758 Singapore
Tel: (+65) 6762-8029
www.balancedlivingasia.com

Katrin Bj Pte Ltd
#05-01 CES Building 69 Ubi Crescent
Singapore 408561
Tel: +65 67475845
Sales.sg@katrinbj.com.sg
www.katrinbj.com.sg

SOUTH KOREA
4F Youngwon Bldg., 23
Nonhyeon-ro 85-gil,
Gangnam-gu, Seoul, 135-924, South Korea
Tel: (+82) 2.566.2611
www.vitamixblender.co.kr
ipc@ipicld.co.kr

TAIWAN R.O.C.
Diet-U Trading Co. Ltd.
6F No. 197 Zhong-Xiao
East Rd. Sec. 3
Taipei 106
Taiwan R.O.C.
Tel: (+866) 2.27751780
services@diet-u.com.tw
www.diet-u.com.tw

THAILAND
A.N.S. Overseas
No 2180-2182
Sukhumvit Road
Bangchak, Prakangong
Thailand 10260
Tel: (+662) 741.6388
Tel: (02) 741-6386-B
juicerthailand@yahoo.com
www.juicerthailand.com

All other locations:
Customer Support | Vitamix Corporation | 8615 Usher Rd | Cleveland, Ohio 44138-2103 USA | www.vitamix.com | Tel: +1 440 235 4840

E310

HIGH-PERFORMANCE BLENDER

EXPLORIAN SERIES

VM0201



СИМБОЛИ

	Предупредување и претпазливост
	НИКОГАШ не допирајте делови што се движат. Не ставајте раце и прибор во садот
	Опасност од електричен удар
	Висока температура кога се блендираат врели течности.
	Извадете го кабелот од штекер кога не се употребува, пред чистење, менување додатоци или допирање делови што се движат кога работи блендерот
	Ракувајте со него кога капакот и затката за капакот се ставени на место
	Прочитајте и разберете го упатството за употреба
	НЕ потопувајте
	Деловите ќе станат врели со подолга употреба. НЕ допирајте го погонскиот приклучок на основата на моторот или погонскиот спој со жлебови на основата на сечилото
	НЕ употребувајте ја својата чаша од 20 унци (0,6 литри) за да загревате состојки или за да блендирате врели течности
	НЕ употребувајте ги чашите (вклучувајќи ги основата на сечилата и капакот) во микробранова печка
	Вклучи/Исклучи
	Пулс

СПЕЦИФИКАЦИИ

Волтажа:	220-240 V	Висина (со сад од 48 унци на основата): 18 инчи
Фреквенција:	50 – 60 Hz	Ширина: 8 инчи
Watts:	1000-1200 W	Длабочина: 11 инчи



Започнете ја Вашата
авантура

vitamix.com

ВАЖНИ УПАТСТВА ЗА БЕЗБЕДНА УПОТРЕБА



ПРЕДУПРЕДУВАЊЕ: За да избегнете ризик од сериозна повреда кога го употребувате блендерот Vitamix® треба да преземете основни мерки на претпазливост, вклучувајќи ги следниве. **ПРОЧИТАЈТЕ ГИ СИТЕ УПАТСТВА, МЕРКИ ЗА ЗАШТИТА И ПРЕДУПРЕДУВАЊА ПРЕД ДА РАКУВАТЕ СО БЛЕНДЕРОТ.**

1. Прочитајте ги сите упатства.
2. Не употребувајте го блендерот за друго освен за тоа за што е наменет.
3. Овој апарат не треба да го користат деца. Чувајте го апаратот и кабелот подалеку од дофат на деца.
4. **ПРЕДУПРЕДУВАЊЕ:** За да се спречи ненамерно активирање, исклучете го блендерот и извадете го кабелот од штекерот пред чистење.
5. **ВНИМАНИЕ:** За да се избегне опасност поради ненамерно ресетирање на термалниот осигурувач, блендерот не смее да се напојува преку екстерен прекинувач, како на пример тајмер, или да е поврзан во коло што постојано го вклучува и исклучува претпријатието.
6. За заштита од ризик од струен удар, не ставајте ја основата на блендерот во вода или во друга течност.
7. Извадете го кабелот од штекерот кога не го употребувате, пред да ги ставате или вадите деловите и пред чистење.
8. Секогаш проверувајте дали блендерот е **ИСКЛУЧЕН** пред да го вклучите кабелот во штекерот за напојување. За да го откачите, **ИСКЛУЧЕТЕ** го блендерот, потоа отстранете го приклучокот од штекерот за напојување.
9. Избегнувајте контакт со подвижни делови.
10. Не работете со каков било блендер со оштетен кабел или приклучок, или по неправилно работење на блендерот, или откако паднал или бил оштетен на кој било начин. Јавете се веднаш во службата за клиенти на Vitamix на 1.800.848.2649 или 1.440.235.4840 или пратете е-пошта на service@vitamix.com за проверка, поправање, заменување или подесување. □Ако е купен надвор од САД или Канада, контактирајте го својот локален продавач на Vitamix.
11. Може да се поставени заштитни уреди за диференцијална струја - автоматски прекинувачи - во вашата куќа. Побарајте ги во штекерите близу лавабоата. Ако блендерот не функционира, извадете го кабелот на блендерот од штекер. Ресетирајте го ѕидниот штекер или автоматскиот прекинувач. Ако автоматскиот прекинувач продолжи да се активира, извадете го кабелот на блендерот од штекер. Оставете го блендерот 24 часа пред да се обидете да го употребувате повторно. Контактирајте ја службата за клиенти на Vitamix ако продолжи проблемот.
12. Менувањето или модифицирањето на кој било дел на блендерот, вклучувајќи и употребување на дел или делови што не се оригинални делови овластени од Vitamix, може да предизвика пожар, струен удар или повреда и ќе ја поништи вашата гаранција.
13. Употребувањето додатоци што не се изречно овластени или кои не ги продава Vitamix за употребување со овој блендер, вклучувајќи и тегли за чување, може да предизвикаат пожар, струен удар или повреда. Ваквото употребување ќе ја поништи вашата гаранција.
14. Не употребувајте го на отворено.
15. Не дозволувајте кабелот да виси преку работ на масата или пултот.
16. Не ставајте го на или близу врела рингла, во или на загреана перна.
17. Не ставајте ги рацете и приборот во садот додека блендирате за да се намали

- ризикот од сериозни повреди на лица или оштетување на блендерот. Може да се употребуваат гумен стругач или шпакла, но само кога не е активиран блендерот.
18. Дадената пластична рачка се употребува само кога е ставен главниот дел на капакот.
 19. Сечилата се остри. Со посебно внимание чистете околу сетот сечила во садот за да избегнете повреда.
 20. За да го намалите ризикот од повреда, никогаш не ставајте сет сечила на основата на моторот освен ако не е монтиран за садот Vitamix.
 21. Треба да се внимава кога се ракува со острите сечила, кога се празни садот или во текот на чистењето.
 22. Не оставајте други предмети, како лажици, вилушки, ножеви или затката на капакот, во садот бидејќи тоа ќе ги оштети сечилата и другите компоненти при стартување на блендерот и може да предизвика повреда.
 23. Никогаш не обидувајте се да работите со оштетени сечила.
 24. Никогаш не обидувајте се да работите со отстранета подлога за центрирање.
 25. Секогаш работете со блендерот со капакот и затката на капакот поставени цврсто на место. НЕ отстранувајте го 2-делниот капак додека ротираат сечилата. Отстранете ја затката на капакот само за да додадете состојки и за да ја употребувате пластичната рачка.
 26. Кога блендирате врели течности или состојки во садот од 64 унци, бидете претпазливи; прскањето или пареата која излегува може да предизвикаат изгореници. Не полнете го садот до максимум. Секогаш почнувајте ја обработката со најниската поставка, варијабилната брзина 1. Рацете и другата непокриена кожа држете ги подалеку од отворот на капакот за да спречите можни изгореници.
 27. НЕ употребувајте ја својата чаша од 20 унци за да загревате состојки или за да блендирате врели течности. Загреаните состојки и течности може да создадат внатрешен притисок кој може да предизвика чашата да се распука и да предизвика повреда.
 28. НЕ употребувајте ја непрекинато машината подолго од 75 секунди со чашата од 20 унци.
 29. Ако чашата е топла на допир или испушта пара или не диштува, веднаш престанете да блендирате состојките и исклучете го блендерот или извадете го кабелот од штекер. Оставете чашата и состојките да се оладат до собна температура пред да ја отстраните основата на сечилата.
 30. Кога правите путер од јатки или храна со масло, не обработувајте ги подолго од една минута откако ќе почне да циркулира мешавината во садот. Обработувањето подолго време може да предизвика прегревање.
 31. Проверете дали садот или чашата и адаптерот за лична чаша се порамнети со подлогата за центрирање за да се осигури дека погонскиот спој со жлебови е поврзан со погонскиот приклучок пред да почнете со работа.
 32. Задолжително употребете го дихтунгот на основата на сечилата за да ја прицврстите соодветно чашата на основата на сечилото пред блендирање.
 33. Никогаш не ставајте го адаптерот за лична чаша на основата на сечилата кога чашата не е прикачена.

ЗАЧУВАЈТЕ ГИ ОВИЕ УПАТСТВА

⚠ ПРЕДУПРЕДУВАЊЕ		
	<p>За избегнување повреда. Прочитајте и разберете го упатството за употреба пред да ја употребувате машината.</p>	

ВАЖНИ УПАТСТВА ЗА БЕЗБЕДНА УПОТРЕБА

Овој производ е наменет за употреба САМО ВО ДОМАЌИНСТВОТА и не е наменет за употреба за комерцијални цели.

Не оставајте го блендерот Vitamix без надзор додека работи.

Секоја поправка, сервисирање или замена на делови мора да ја направи Vitamix или претставник на сервис овластен од Vitamix.

НАПОМЕНА: НЕСЛЕДЕЊЕТО НА НЕКОИ ОД ВАЖНИТЕ МЕРКИ ЗА ЗАШТИТА И ВАЖНИТЕ УПАТСТВА ЗА БЕЗБЕДНА УПОТРЕБА ПРЕТСТАВУВА ПОГРЕШНА УПОТРЕБА НА БЛЕНДЕРОТ VITAMIX И МОЖЕ ДА ЈА ПОНИШТИ ВАШАТА ГАРАНЦИЈА И ДА СОЗДАДЕ РИЗИК ОД СЕРИОЗНА ПОВРЕДА.

⚠ ПРЕДУПРЕДУВАЊЕ



Користете само заземјени штекери.

НЕ отстранувајте ја врската за заземјување.

НЕ употребувајте адаптер.

НЕ употребувајте продолжен кабел.

Секогаш вадете го кабелот од штекерот пред да ја чистите основата на моторот или кога не го употребувате.

Не ставајте ја основата на моторот во вода или во други течности.

Неследењето на упатствата може да предизвика смрт или струен удар.



ДЕЛОВИ И ОДЛИКИ

Legacy Vitamix - Legacy (C Series и G Series) - садовите ќе работат со вашата основа на блендерот Explorian. Чаша од 20 унци може да се користи заедно со со адаптерот за лична чаша на Vitamix. Vitamix Self-Detect-садовите нема да работат со блендерот Explorian. Одете на vitamix.com за детали.

Капак, затка на капакот и пластична рачка

- Секогаш употребувајте ги капакот и затката на капакот кога работите со блендерот.
- Никогаш не ракувајте со блендерот без да проверите дали капакот е безбедно прицврстен на место.
- Затката на капакот е обележана за да може да се користи како чаша за мерење.
- Вметнете ја затката на капакот преку отворот за затката на капакот. Прицврстете ја на место затката свртувајќи ја во правецот на движење на стрелките на часовникот. За да ја отстраните, свртете ја во обратен правец од движењето на стрелките на часовникот и извлечете ја.
- Отстранете ја затката на капакот за да ја употребувате пластичната рачка или за да додадете состојки.

Гребач на сечила - Види Прилог 1 -Додатоци

Држач на пластичната рачка - Види Прилог 1 -Додатоци

Мотор - Моторот е дизајниран да се заштити себеси од прегревање. Ако блендерот не стартува веднаш, проверете за да се уверите дека сте ја вклучиле во струја единицата и дека прекинувачот Вклучи/Исклучи е на Вклучи. Ако моторот се прегреал, оставете го моторот да се олади 20-45 минути.

Совети за спречување на „преоптоварување“ на блендерот:

- Подготвувајте само рецепти на Vitamix кога учите да го користите блендерот.
- Не подготвувајте рецепти на брзини пониски или повисоки од препорачаната.
- Не подготвувајте рецепти подолго од препорачаното време.
- Употребувајте ја пластичната рачка кога обработувате погусты мешавини и терајте ги состојките да се движат околу и низ сечилата.



ВАЖНО! ЗАПОЗНАЈТЕ ГИ СВОЈОТ САД, КАПАК И ПЛАСТИЧНА РАЧКА VITAMIX

⚠ ВНИМАНИЕ



Ротирачките сечила може да предизвикаат штета.

Капаците и пластичните рачки не може да се менуваат меѓу садовите со различен стил, вид и големина. Употребувајте ја пластичната рачка што била добавена со блендерот.

Забелешка: Vitamix Self-Detect-садовите нема да работат со блендерот Explorian.

Капаците и пластичните рачки не може да се менуваат меѓу садовите со различен стил, вид и големина. Употребувајте ја пластичната рачка што била добавена со блендерот.

Како да одредите која пластична рачка да ја употребувате со вашиот сад

Пред да користите пластична рачка во текот на блендирањето, потврдете дали ја имате соодветната пластична рачка. Користете ја пластичната рачка само со капакот безбедно прицврстен на место и со отстранета затка на капакот. **Ако пластичната рачка била дел од блендерот при купување, тоа е соодветната пластична рачка за употреба.** Ако пластичната рачка не била дел од блендерот или сакате да одредите дали пластичната рачка што веќе ја имате може да се употребува со новиот сад, ве молиме, употребете ги овие чекори и илустрации да одредите која пластична рачка да ја користите.

1. Ставете го капакот на празен сад.
2. Отстранете ја затката на капакот и вметнете ја пластичната рачка низ отворот на затката на капакот. Пластичната рачка би требало лесно да помине низ отворот. Не треба да дојде во контакт со сечилата независно каде ја движите пластичната рачка во садот.
3. Визуелно проверете: **АКО ПЛАСТИЧНАТА РАЧКА ГИ ДОПИРА СЕЧИЛАТА ПОД КОЈ БИЛО АГОЛ, НЕ КОРИСТЕТЕ ЈА ПЛАСТИЧНАТА РАЧКА СО ВАШИОТ САД.**
4. Ако ја немате соодветната пластична рачка за вашиот сад, контактирајте ја службата за клиенти за домаќинства на Vitamix на 1.800.848.2649 или 1.440.235.4840.

48 oz. / 1,4 L

Садовите од 48 унци (1,4 литри) и 32 унци (0,9 литри) употребуваат пластична рачка која е долга околу 9-¾ инчи.

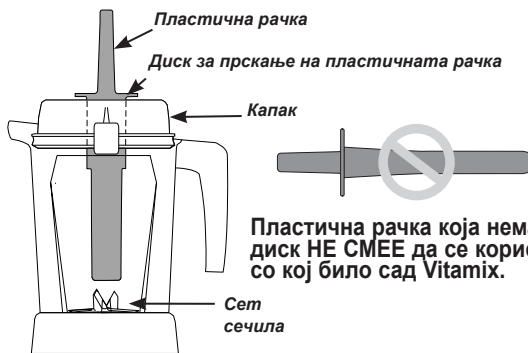

Други садови и пластични рачки VITAMIX

Садот од 64 унци / 2 литри, **нискиот** (или нискорофилен) сад, употребува пластична рачка која е долга околу 11 инчи.

Садот од 64 унци / 2 литри, **високиот** сад, употребува пластична рачка која е долга околу 12-½ инчи.

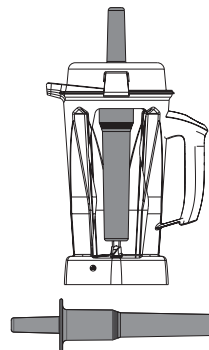
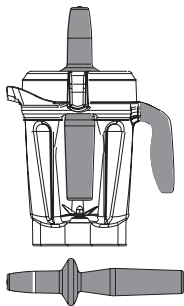

КОМАНДНА ТАБЛА

Прекинувачот Вклучи/Исклучи (I/O) – Прекинувачот Вклучи/Исклучи го контролира напојувањето на машината.

Копче за варијабилна брзина – Копчето за варијабилна брзина овозможува рачно менување од Варијабилите 1 (најбавната) до 10 (најбрзата).

Пулс (P) – Сечилата ќе ротираат на брзината прикажана на командната табла кога ќе се притисне.



БЛЕНДИРАЊЕ

Забелешка: Чашата од 20 унци спомената тука е додаток по избор на блендерите кога се користат со адаптер за лична чаша на Vitamix. Ве молиме, одете на vitamix.com за повеќе информации. Видете го Упатството за употреба, Адаптер за лична чаша, за детали за употреба.

⚠ ПРЕДУПРЕДУВАЊЕ



За да избегнете можни изгореници, никогаш не почнувајте со брзина над 1 кога обработувате врели течности во голем сад.

Пареата која излегува, прсканици или содржината може да ве изгорат. Секогаш почнувајте со Варијабла 1, потоа полека зголемувајте до 10.



НЕ употребувајте ги чашата од 20 унци за да загревате состојки или за да блендирате врели течности. Загреаните состојки и течности може да создадат внатрешен притисок кој може да предизвика чашата да се распука и да предизвика повреда.



НЕ употребувајте ја непрекинатото машината подолго од 2 минути со чашата од 20 унци и адаптерот за лична чаша.

Ако чашата е топла на допир или испушта пара или не дихтува, веднаш престанете да блендирате состојки и исклучете го блендерот или извадете го кабелот од штекер. Оставете чашата и состојките да се оладат до собна температура пред да ја отстраните основата на сечилата.



Деловите ќе станат врели со подолга употреба.

НЕ допирајте го погонскиот приклучок на основата на блендерот или погонскиот слој со жлебови на адаптерот за лична чаша.

За да избегнете оштетување или лична повреда, НЕ употребувајте ги чашите (како ни основата на сечилото или капачите) во микробранова печка.



1. Наполнете го садот според рецептот (прво течности, потоа суви производи, зелен листнат зеленчук, овошје и зеленчук и на крај, мраз и замрзнати состојки).

ВАЖНО! Секогаш користете ги капакот и затката на капакот на големият сад кога машината работи. Никогаш не користите го блендерот пред да проверите дали капакот и затката на капакот се безбедно прицврстени на место.

2. Притиснете го надолу капакот на место додека не се затворат двете јазичиња на капакот на садот. Вметнете ја затката на капакот. Свртете ја затката на капакот во правецот на движење на стрелките на часовникот.
3. Ставете го садот на основата.
4. Попеднете го копчето за варијабилна брзина. Проверете дали покажува на Варијабилната брзина 1. Притиснете Вклучи/Исклучи за да ја стартувате машината. Сечилата ќе почнат да се вртат.
5. Ротирајте го копчето за варијабилна брзина меѓу 1 и 10 во текот на циклусот на блендирање за да ја зголемите или намалите брзината на сечилата.
6. На крајот на блендирањето, ротирајте го копчето за варијабилна брзина обратно од правецот на движење на стрелките на часовникот до Варијабилната брзина 1. Притиснете Старт/Стоп.

- Ако мешавината престане да циркулира, вметнете ја пластичната рачка низ затката на капакот и мешајте додека не „подждригне“. Ако тоа не успее, притиснете го прекинувачот Вклучи/Исклучи за да го сопрете моторот. Отстранете го садот од основата на блендерот и употребете гумена шпакла за да ги тргнете воздушните меури од сечилата. Ако има потреба, додадете течност. Вратете го капакот и затката на капакот. Вратете го садот на основата на блендерот и продолжете да бендирате.
- По бендирањето, почекајте додека да сограт сосем сечилата пред да го отстраните капакот или садот од основата на блендерот.

Совети за спречување на „преоптоварување“ на блендерот:

- Подготвувајте само рецепти на Vitamix кога учите да го користите блендерот.
- Не подготвувајте рецепти на брзини пониски или повисоки од препорачаната.
- Не подготвувајте рецепти подолго од препорачаното време.
- Употребувајте ја пластичната рачка кога обработувате погусты мешавини и терајте ги состојките да се движат околу и низ сечилата.

Како да се употребува пластичната рачка:

ВАЖНО! Дискот за прскање (близу врвот на пластичната рачка) и капакот спречуваат пластичната рачка да не ги удира сечилата кога капакот е безбедно прицврстен на место.

- Садот не треба да биде полн повеќе од две третини кога пластичната рачка се користи во текот на бендирањето.
- За да избегнете прегревање во текот на бендирањето, НЕ употребувајте ја пластичната рачка континуирано подолго од 30 секунди.
- Ако храната не циркулира, во блендерот може да се заглавил воздушен меур. Внимателно отстранете ја затката за капакот, внимавајќи капакот да остане цврсто на место. Пукнете го воздушниот меур вметнувајќи ја пластичната рачка низ отворот на затката на капакот.
- Состојките можеби нема да почнат да циркулираат ако ја држите пластичната рачка право надолу. Ако има потреба, насочете ја пластичната рачка кон страните или атлите на садот. НЕ обидувајте се со сила да ја пикнете пластичната рачка во садот.

ГРИЖА И ЧИСТЕЊЕ

ПРЕД ПРВАТА УПОТРЕБА:

- Избришете ја основата со топла влажна крпа и пребришете ја со сува, мека крпа. Измијте ги садовите, чашите, капаците, затката на капакот и пластичната рачка со топла, сапунеста вода. Исплакнете ги сите делови. Избришете ги со сува, мека крпа.
- Изберете место на пултот што е рамно, суво и чисто. Вклучете го кабелот на блендерот во заземјен штекер.

Забелешка: Вашиот сад Vitamix е дизајниран да може целосно да се чисти без вадење на завртката со држач и сетот сечила. НЕ обидувајте се да ги отстраните завртката со држач и сетот сечила од садот. Нашите нормални постапки за чистење и за дезинфицирање или циклус на чистење во машина за садови ќе осигурат целосно и темелно чистење на садот и на неговите компоненти. Ако е оштетен садот, ве молиме, не користете го. ВЕДНАШ контактирајте ја Службата за клиенти на Vitamix.

Следете ги овие упатства ако не сакате да го миете садот во машината за миење садови.

За да го исчистите садот од 48 унци:

- Наполнете го садот до половина со топла вода и додадете неколку капки течно средство за миење садови.
- Кликнете или притиснете го целиот капак од два дела во прицврстена позиција.
- Притиснете Старт/Стоп. Полека зголемете ја варијабилната брзина до 10.
- Пуштете ја машината да работи 30 до 60 секунди.
- Ротирајте го копчето на варијабилната брзина назад до Варијабла 1. Притиснете Старт/Стоп.
- Исплакнете и исцедете ги сите парчиња.

За да го дезинфицирате садот од 48 унци со белило:

- Следете ги упатствата за чистење дадени погоре.
- Наполнете го садот до половина со вода и додадете 1 ½ мали лажички течно белило.
- Кликнете или притиснете го целиот капак од два дела во прицврстена позиција.
- Ротирајте го копчето во правецот на движење на стрелките на часовникот до Варијабилна брзина 1.
- Притиснете Старт/Стоп. Полека зголемете ја варијабилната брзина до 10.
- Пуштете ја машината да работи 30 до 60 секунди.
- Ротирајте го копчето на варијабилната брзина назад до Варијабла 1. Притиснете Старт/Стоп.
- Оставете ја мешавината да стои во садот дополнителни 1 ½ минути.
- Истурете ја мешавината со белило. Оставете го садот да се исуши на воздух. Не плакнете по дезинфекцијата.

За да го дезинфицирате садот од 48 унци со оцет:

1. Следете ги упатствата за чистење дадени погоре.
2. Подгответе раствор од оцет: за садот од 48 унци, разредете 16 унци (473 ml) оцет во 16 унци (473ml) вода.
3. Кликнете или притиснете го целиот капак од два дела во прицврстена позиција.
4. Почнете со варијабилната брзина 1 на дисплејот. Притиснете Старт/Стоп.
5. Полека зголемете ја варијабилната брзина до 10.
6. Пуштете ја машината да работи на варијабилна брзина 10 цели 2 минути.
7. Ротирајте го копчето на варијабилната брзина назад до Варијабилната брзина 1. Притиснете Старт/Стоп.
8. Оставете ја мешавината да стои во садот дополнителни 3 минути. Вкупното време на стоење на растворениот оцет во садот треба да е 5 минути.
9. Истурете го растворениот оцет од садот врз внатрешната површина на капакот од два дела. Повторете ја постапката за дезинфекција уште еднаш (чекорите 2 - 9).
10. Оставете ги садот и капакот да се исушат на воздух. Не плакнете по дезинфекцијата. По потреба, исплакнете веднаш пред следната употреба.
11. Истурете ја мешавината со оцет. Оставете го садот да се исуши на воздух. Не плакнете по дезинфекцијата.

Капац, затка за капакот, подлога за центрирање, пластична рачка, држач на пластичната рачка и стругач на сечилата

Сите делови наведени погоре се безбедни за миење во машина за миење садови. Ако сакате, мијте ги деловите во топла, сапуноста вода. Исплакнете под млаз вода додека не станат чисти, потоа, исушете ги.

Основа на блендерот

1. Исклучете го блендерот и извадете го кабелот од штекерот.

▲ПРЕДУПРЕДУВАЊЕ



За избегнување повреда и оштета.

За да се спречи ненамерно активирање, исклучете го блендерот и извадете го кабелот од штекерот пред чистење.

▲ПРЕДУПРЕДУВАЊЕ



Опасност од струен удар.

Секогаш вадете го кабелот од штекерот пред да ја чистите основата на блендерот или кога не го употребувате.

Не ставајте ја основата на блендерот во вода или во други течности.

Неследенето на упатствата може да предизвика смрт или струен удар.



2. Измијте ја надворешната површина со мокра, мека крпа или сунѓер што бил потопен во благ раствор на течно средство за миење садови и топла вода. Не ставајте ја основата на блендерот во вода. Подлогата за центрирање може да се извади за потемелно чистење. Подлогата за центрирање е безбедна за миење во машина за миење садови.
3. Веднаш исушете ги сите површини и испоирајте ги со мека крпа.

ГАРАНЦИЈА И СЕРВИСИРАЊЕ

5-годишна целосна гаранција за машината

1. РЕГИСТРИРАЊЕ НА ПРОИЗВОДОТ.

Може да се регистрирате онлајн на vitamix.com/warranty; или да се јавите во нашето одделение за услуги за клиенти на 1.800.848.2649 или 1.440.235.4840. Нерегистрирањето на набавката на производот нема да ги намали вашите права дадени со гаранцијата. Сепак, ако ја регистрирате набавката, Службата за клиенти на Vitamix ќе може поупспешно да ви помогне.

2. КОЈ МОЖЕ ДА ПОБАРА ПОКРИТИЕ ПОД ГАРАНЦИЈА.

Оваа гаранција Vitamix му ја дава на сопственикот на овој блендер само за употреба во домаќинство. Оваа гаранција не важи за производи што се користат во комерцијални цели, за изнајмување или за препродавање. Ако се смени сопственикот на овој блендер во текот на 5-годишниот период, ве молиме, ажурирајте ги информациите за сопственикот на блендерот на vitamix.com.

4. ШТО Е ПОКРИЕНО.

Vitamix на сопственикот му гарантира дека ако овој блендер („блендерот“ се состои од основа на моторот на блендерот, сите садови, капаци и пластични рачки купени заедно) почне да работи неисправно во рок од 5 години од датумот на набавка поради дефект на материјал или изработка или како резултат на нормално абеење и трошење од обична употреба во домаќинството, во рок од 30 дена по добивање на вратениот блендер, Vitamix ќе го поправи бесплатно неисправниот блендер или составниот дел од блендерот.

Ако неисправниот блендер или составниот дел од блендерот не може да се поправи, а тоа го проценува единствено Vitamix и тие ќе изберат или да го (А) заменат бесплатно блендерот или (Б) да му го вратат целиот платен износ на сопственикот, освен ако Vitamix однапред не добие писмено известување за преференцијата на сопственикот.

4. ШТО НЕ Е ПОКРИЕНО.

Оваа гаранција не се однесува на блендери што се користат комерцијално или за употреба надвор од домаќинството. Оваа гаранција не покрива естетски промени што не влијаат врз перформансот, како на пример менување на бојата или последици од користењето на абразивни или средства за чистење, или од насполување на храна. Оваа гаранција е валидна само ако блендерот се користи и се одржува во согласност со упатствата, предупредувањата и мерки за заштита содржани во упатството за работа.

Садови: Обработувањето на некои билки и зачини во садот/чашата предизвикува естетско боеење на садот/чашата и може да предизвика сечилата прерано да се изабат. Траги од песок, како и груби, цврсти и абразивни билки ќе предизвикаат сечилата прерано да се изабат. Билките може да содржат етерични масла што може да се задржат на садот/чашата и да предизвикаат трајна промена на бојата. Садот/чашата и сечилата не се покриени под гаранцијата на Vitamix под овие услови.

Vitamix нема да биде одговорен за трошоците за неовластени поправки под гаранцијата.

ПОПРАВКА, ЗАМЕНА ИЛИ ВРАЌАЊЕ НА ПЛАТЕНИОТ ИЗНОС СЕ ЕДИНСТВЕНИТЕ МЕРКИ ЗА КУПУВАЧОТ И ЕДИНСТВЕНА ОДГОВОРНОСТ НА VITAMIX ПОД ОВАА ГАРАНЦИЈА. НИЕДЕН ВРАБОТЕН ИЛИ ПРЕТСТАВНИК НА VITAMIX НЕ Е ОВЛАСТЕН ДА ДАВА ДОПОЛНИТЕЛНА ГАРАНЦИЈА ИЛИ ДА ЈА МОДИФИЦИРА ОВАА ГАРАНЦИЈА КОЈА МОЖЕ ДА ГО ОБВРЗУВА VITAMIX. ВО СОГЛАСНОСТ СО ТОА, КУПУВАЧОТ НЕ ТРЕБА ДА СЕ ПОТПИРА НА КАКВИ БИЛО ДОПОЛНИТЕЛНИ ИЗЈАВИ НА ВРАБОТЕНО ЛИЦЕ ИЛИ ПРЕТСТАВНИК НА VITAMIX. ВО НИКОЈ СЛУЧАЈ, ДАЛИ ВРЗ ОСНОВА НА ДОГОВОР, ОБЕСШТУВАЊЕ, ГАРАНЦИЈА, НЕИЗВРШУВАЊЕ (ВКЛУЧУВАЈКИ И НЕБРЕЖНОСТ), СТРИКТА ОДГОВОРНОСТ ИЛИ ПОИНАКУ, VITAMIX НЕМА ДА БИДЕ ОДГОВОРЕН ЗА КАКВИ БИЛО СПЕЦИЈАЛНИ, ПОСРЕДНИ, ИНЦИДЕНТНИ ИЛИ ПОСЛЕДИЧНИ ШТЕТИ, ВКЛУЧУВАЈКИ, БЕЗ ОГРАНИЧУВАЊЕ, ГУБЕЊЕ ПРОФИТ ИЛИ ПРИХОДИ.

Некои држави не дозволуваат ограничувања на гаранции. Во тие држави, ограничувањата дадени погоре може да не важат за вас. Надвор од САД и Канада може да важат други гаранции.

5. ШТО ЈА ПОНИШТУВА ОВАА ГАРАНЦИЈА.

Грубата, погрешна и небрежна употреба, адаптирањето на блендерот, неговото изложување на абнормални или екстремни услови или неследењето на насоките за работа во ова упатство, ќе ја понишат гаранцијата.

Оваа гаранција ќе се поништи и ако поправките на блендерот или кој било составен дел на блендерот ги прави некој друг освен Vitamix или овластен сервисер на Vitamix или ако кој било составен дел на блендерот кој е предмет на оваа гаранција, се користи во комбинација со основа на мотор или сад што не се изречно овластени од Vitamix.

6. КАКО ДА СЕ ДОБИЕ ОВЛАСТУВАЊЕ ЗА ВРАЌАЊЕ ПОД ОВАА ГАРАНЦИЈА.

Во случај да ви треба сервис или поправка, ве молиме, јавете се во Службата за клиенти на Vitamix на 1.800.848.2649 или 1.440.235.4840. Ќе биде побарано да наведете датум на набавката и доказ за набавката за кој било блендер што не бил регистриран кај Vitamix. За блендерите што се предмет на оваа гаранција ќе добиете број на овластување за враќање, ажурирани упатства за испорака и етикета за однапред платено враќање и подигање. Vitamix ќе ги плати стандардните трошоци за враќање на блендерот за сервисирање под гаранцијата и за поправка и за враќање на блендерот по поправката или замената под гаранцијата. Купувачот е одговорен за трошоците за барањата за посебна испорака.

Во рамките на САД и Канада, оваа гаранција оди директно преку Vita-Mix Corporation.

United States

Vita-Mix Corporation
8615 Usher Road
Cleveland, Ohio 44138-2199
1-800-848-2649
service@vitamix.com

Canada

Vita-Mix Corporation
200-1701 Shepherd Street East
Windsor, Ontario N8Y 4Y5
1-800-848-2649
service@vitamix.com

По испораката, ќе се смета дека сте го прифатиле вратениот производ „како што е“ ако не го известите Vitamix, во рок од 48 часа од испораката, за каков било проблем, вклучувајќи оштетување при испорака.

MEĀUNARODNI KONTAKTI

BELGIUM
Dalcio SA
Rue de Hainaut 86
6180 Courcelles
Belgium
Tel: +32 71 12 14 81
www.theblender.be

BOSNIA & HERZEGOVINA
Enzita d.o.o.
Pave Radana br. 15
Banja Luka, 78000
Bosnia and Herzegovina
Tel: +387 (0) 66 117 188
www.Enzita.ba
info@enzita.ba

CROATIA
Enzita d.o.o.
Avenija Dubrovnik 15
Zagrebacki velešajam
(Kinezi paviljon)
Zagreb, 10020
Croatia
Tel: +385 (0) 99 81 59 050
www.Enzita.hr
info@enzita.hr

CZECH REPUBLIC
Tramant s.r.o.
Kaprova 42/14
11000 Praha 1
Czech Republic
Tel: +420 773 777 000
www.atranet.cz

DENMARK
LifeForce ApS
Georg Jensens VEJ 6E
8600 Silkeborg
Denmark
Tel: (+45) 42 78 32 76
www.lifeforce.dk
info@lifeforce.dk
www.highnlife.dk

FRANCE
Wismer S.A.
Zone Inova 3000 - allée n°5
88150 Thaon les Vosges
France
Tel: +33 (0)3.29.82.2771
www.wismer.fr
contact@wismer.fr

FINLAND
Lindenbaum Agenturer AB
Fredrika Runebergin katu 26
06100 Porvoo
Finland
Tel: (+358) 400 549 969
www.vitamixsuomi.fi
info@vitamixsuomi.fi

ITALY
KÜNZI S.p.A.
Via L. Ariosto, 19
I - 20091 Bresso (MI)
Italy
Tel: (+39) 02.61.45.161
Fax: (+39) 02.66.500.553
www.kunzi.it
info@kunzi.it

EASTERN EUROPE
Künzi Deutschland
Sontraer Str 18A
60386 Frankfurt am Main
Germany
Website: www.kunzigroup.com
Email: info-de@kunzigroup.com
Tel: +49 69 661 027 000

ICELAND
Kaelitaekni Ltd.
Rauðagerði 25
108 Reykjavík
Iceland
Tel: (+354) 440 1800
www.cooltech.is

LITHUANIA
Zalivaigis.lt
Dovanu stotele UAB
Pamėnkainio g. 1
0116 Vilnius,
Lithuania
Tel: (+370) 52611011
www.zalivaigis.lt
info@zalivaigis.lt

LUXEMBOURG
Dalcio SA
Rue de Hainaut 86
6180 Courcelles
Belgium
Tel: +32 71 12 14 81
www.theblender.be

MACEDONIA
Nutri Vita
Kosturski Heroi 15
Skopje, 1000
Macedonia
Tel: +389 (0) 2.3230.777
www.NutriVita.mk
info@nutrivita.mk

MONTENEGRO
Enzita d.o.o.
Kosmajska bb
Podgorica, 81000
Montenegro
Tel: +381 (0) 65 21 550 65
www.Enzita.me
info@enzita.me

NETHERLANDS
MultiBrands Marketing
& Sales BV
Heereweg 337-A
2161 BL, Lisse
Netherlands
Tel: +31 (0) 252 241240
www.vitamixshop.nl
info@multibrands.nl

NORWAY
Lindenbaum Agenturer AB
Kobbevegen 36 B
5310 Hauglandshella
Askoy / Bergen
Norway
Tel: (+47) 91.92.04.02
www.vitamixnorge.no
info@theblenderse

POLAND
Borka Marcin Bartoszewicz
ul. Tolstoja 12c/1
58-100 Swidnica
Poland
Tel: (+48) 74 660 61 76
www.bestblender.pl
info@bestblender.pl

ROMANIA
Quark S.R.L.
Birouri, Str. Mizil 2B
Bucharest 032345
Romania
Tel: (+40) 21 345 1725
www.BeOrganic.ro
office@quark.com.ro

SERBIA
Enzita d.o.o.
Jurija Gagarina 14Z/23, IV sprat
Belville, Ljubidica
Novi Beograd
11070
Tel: +381 11 239 5612
www.Enzita.rs
info@enzita.rs

SPAIN
CONASI
Carlos V n°4 Bajos
23680 Alcalá la Real (Jaén)
Spain
Tel: (+34) 638 892 316
www.conasi.eu
info@conasi.eu
www.vitamixespana.com
info@lamejorbatidora.com

PORTUGAL
CONASI
C/Carlos V n°4 Bajos
23680 Alcalá la Real (Jaén)
Spain
Tel: (+34) 638 892 316
www.conasi.eu
info@conasi.eu

SLOVENIA
Enzita d.o.o.
Jurkova Cesta 223
Ljubljana, 1000
Slovenia
Tel: +385 (0) 99.81.59.050
www.Enzita.si
info@enzita.si

SLOVAKIA
Vitarian
Groesslingova 35
811 09 Bratislava
Slovakia
Tel: +421.2.52932868-9
vitarian@vitarian.sk

SWEDEN
Lindenbaum Agenturer AB
Hardemogatan 7
S-124 67 Bandhagen
Sweden
Tel: (+46) 08-570 347 77
www.vitamixsvolge.se
info@theblender.se

GERMANY
Künzi Deutschland
Sontraer Str 18A
60386 Frankfurt am Main
Germany
Tel: +49 69 661 027 000
www.kunzigroup.com
info-de@kunzigroup.com

AUSTRIA
Künzi Deutschland
Sontraer Str 18A
60386 Frankfurt am Main
Germany
Tel: +49 69 661 027 000
www.kunzigroup.com
info-de@kunzigroup.com

SWITZERLAND
Keimling Naturkost
Fürstentlandstrasse 96
9014 St. Gallen
Switzerland
Tel: 0800 534 654
www.keimling.ch

UNITED KINGDOM
& IRELAND
Vita-Mix Europe LTD
Meridian House
69-71 Clarendon Road
Watford
WD7 1DS
Tel: +44 (0)7748 491664
www.vitamix.co.uk

SOUTH AFRICA
Conglomus CC T/A Healthmakers
9 Hoog Street
Utrecht, 2980
Kwa-Zulu Natal
South Africa
Tel: (+27) 34 331 4824
www.healthmakers.co.za
sales@healthmakers.co.za

ISRAEL
New Horizon
4 Hatzoran St.
Netanya, 6250604
Israel
Tel: (+972) 9.9576422
www.vitamix-israel.co.il
store@newhorizon.co.il

**BAHRAIN, KUWAIT, OMAN, QATAR,
AND SAUDI ARABIA**
4Homes FZCO
PO Box 61379, Dubai UAE.
Tel: +971 4 3807611
Fax: +971 4 387612
4homes@4homes.ae
www.tavolashop.com

UNITED ARAB EMIRATES
4Homes FZCO
PO Box 61379, Dubai UAE.
Tel: +971 4 3807611
Fax: +971 4 387612
4homes@4homes.ae
www.tavolashop.com

AUSTRALIA
Fackelmann Housewares Australia
105 Vanessa Street
Kingsgrove
NSW 2208
Australia
Tel: 1800 709 714
Fax: 1800 712 704
Email: hwenquiries@fackelmann.com.au

NEW ZEALAND
Fackelmann Housewares (NZ) Limited
30 Highbrook Drive
East Tamaki
Auckland 2013
Freecall 0800 238 566
Fax 09 2654394
Email: hworders@fackelmann.co.nz

CHINA
Hunan Covinda Robotic
Technology Co., Ltd
348W Tongzipo Road,
Changsha High-tech
Development Zone,
Hunan, China
Tel: 400-660-8885
vitamix-FAQ@covinda.com
www.blender-cn.com

HONG KONG PRC
Total Nutrition Center Ltd.
Room 901-902 9/F
Kingdom Power
Commercial Building
32-36 Des Voeux Road West
Hong Kong
Tel: (+852) 2881.8270
www.tnc.com.hk

INDONESIA
PT Pacifica Mega Prima
Lindeteves Trade Ctr
Blok Ra 60 Jl. Hayam Wuruk
No. 127 Jakarta 11180
Indonesia
Tel: (+62) 21-62316978

JAPAN
Entrex Inc
2-19-1 7F Shinjuku
Shinjuku-Ku Tokyo
160-0022
Japan
Tel: (+81) 3.5368.1811
VitamixJapan@entrex.co.jp
www.vita-mix.jp

MALAYSIA
12, Jalan TP2
Taman Perindustrian UEP,
47600 Subang Jaya,
Selangor, Malaysia
Tel: +603 802 33939
services@katrinbj.com
www.katrinbj.com

PHILIPPINES
Vitanutrition Inc.
20 Lansbergh Place, 4/F
170 Tomas Morato Ave
Quezon City 1103
Philippines
Tel: (+632) 373.3038
info@vitanutrition.ph
www.vitanutrition.ph

SINGAPORE
Balanced Living PTE LTD
779 Bukit Timah Road
269758 Singapore
Tel: (+65) 6762-8029
www.balancedlivingasia.com

Katrin Bj Pte Ltd
#05-01 CES Building 69 Ubi Crescent
Singapore 408561
Tel: +65 67475845
Sales_sg@katrinbj.com.sg
www.katrinbj.com.sg

SOUTH KOREA
4F Youngwon Bldg., 23
Nonhyeon-ro 85-gil,
Gangnam-gu, Seoul, 135-924, South Korea
Tel: (+82) 2.566.2611
www.vitamixblender.co.kr
ipc@ipicld.co.kr

TAIWAN R.O.C.
Diet-U Trading Co. Ltd.
6F No. 197 Zhong-Xiao
East Rd. Sec. 3
Taipei 106
Taiwan R.O.C.
Tel: (+866) 2.27751780
services@diet-u.com.tw
www.diet-u.com.tw

THAILAND
A.N.S. Overseas
No 2180-2182
Sukhumvit Road
Bangchak, Prakangong
Thailand 10260
Tel: (+662) 741.6388
Tel: (02) 741-6386-B
juicerthailand@yahoo.com
www.juicerthailand.com

All other locations:
Customer Support | Vitamix Corporation | 8615 Usher Rd | Cleveland, Ohio 44138-2103 USA | www.vitamix.com | Tel: +1 440 235 4840

E310

BLENDER DE ÎNALTĂ PERFORMANȚĂ

SERIA EXPLORIAN

VM0201



SIMBOLURI

	Avertisment și atenționare
	Nu atingeți NICIODATĂ piesele aflate în mișcare. Țineți mâinile și ustensilele în afara recipientului
	Pericol de electrocutare
	Temperatură înaltă la amestecarea lichidelor fierbinți
	Scoateți din priză atunci când nu este în uz, înainte de curățare, când schimbați accesoriile sau când atingeți piesele care se mișcă în timp ce blenderul este în uz
	Utilizați cu capacul și dopul capacului așezate în poziție
	Citiți și înțelegeți manualul de utilizare
	NU scufundați aparatul în apă
	Piesele se vor încălzi la utilizarea prelungită. NU atingeți racordul de acționare de la baza blenderului sau canelura de acționare de la baza cu lame
	NU utilizați cana de 20 de uncii (0,6 litri) pentru a încălzi ingrediente sau a amesteca lichide fierbinți
	NU utilizați câmile (inclusiv baza cu lame sau capacele) în cuptorul cu microunde
	Pornit/Oprit
	Impuls

SPECIFICAȚII

Tensiune:	220-240 V	Înălțime (cu recipient de 48 oz. pe bază): 18 inch
Frecvență:	50 – 60 Hz	Lățime: 8 inch
Watts:	1000-1200 W	Adâncime: 11 inch



Începeți aventura

vitamix.com

INSTRUCȚIUNI IMPORTANTE PENTRU UTILIZAREA ÎN SIGURANȚĂ



AVERTISMENT: pentru a evita riscul de rănire gravă atunci când utilizați blenderul Vitamix®, trebuie să respectați precauțiile esențiale de siguranță, inclusiv următoarele. **CITIȚI TOATE INSTRUCȚIUNILE, MĂSURILE DE PROTECȚE ȘI AVERTISMENTELE ÎNAINTE DE UTILIZAREA BLENDERULUI.**

1. Citiți toate instrucțiunile.
2. Nu utilizați blenderul în alt scop decât în cel destinat.
3. Acest aparat nu trebuie folosit de copii. Nu lăsați aparatul și cablul acestuia la îndemâna copiilor.
4. **AVERTISMENT:** pentru a evita activarea accidentală, opriți și scoateți din priză blenderul înainte de curățare.
5. **ATENȚIE:** pentru a evita riscul unei resetări accidentale a dispozitivului de protecție termică, alimentarea acestui blender nu trebuie efectuată printr-un dispozitiv de comutare extern, cum ar fi un cronometru sau prin conectarea la un circuit care este pornit și oprit în mod regulat de la utilități.
6. Pentru a proteja împotriva riscului de electrocutare, nu așezați baza blenderului în apă sau în alte lichide.
7. Scoateți aparatul din priză atunci când nu este în uz, înainte de atașarea sau îndepărtarea pieselor și înainte de curățare.
8. Întotdeauna verificați ca blenderul să fie oprit înainte de conectarea ștecherului în priza de perete. Pentru a deconecta, opriți blenderul, apoi scoateți ștecherul din priza de perete.
9. Evitați contactul cu piesele aflate în mișcare.
10. Nu utilizați blenderul cu un cablu sau un ștecher deteriorat, după defecțiuni ale blenderului, după ce a căzut pe jos sau a fost deteriorat în orice fel. Apelați imediat serviciul pentru clienți Vitamix la 1.800.848.2649 sau 1.440.235.4840 sau trimiteți un e-mail la service@vitamix.com pentru examinare, reparare, înlocuire sau reglare. În cazul achiziționării în afara SUA sau Canada, contactați distribuitorul local Vitamix.
11. Este posibil ca în bucătăria dvs. să fie instalate întrerupătoare de circuit cu împământare. Căutați-le la prizele de lângă chiuvete. Dacă blenderul nu funcționează, scoateți-l din priză. Reinițializați priza de perete sau întrerupătorul circuitului. Dacă întrerupătorului circuitului continuă să declanșeze, scoateți blenderul din priză. Lăsați blenderul să stea timp de 24 de ore înainte de a încerca să-l utilizați din nou. Contactați serviciul pentru clienți Vitamix dacă problema persistă.
12. Transformarea sau modificarea oricărei părți a blenderului, inclusiv utilizarea de piese care nu sunt originale și autorizate de Vitamix, poate cauza incendiu, electrocutare sau rănire și va anula garanția dvs.
13. Utilizarea de atasamente care nu sunt în mod expres autorizate sau vândute de Vitamix pentru utilizarea cu acest blender, inclusiv recipiente de conservare, poate cauza incendiu, electrocutare sau rănire. Utilizarea în acest mod va anula garanția.
14. Nu utilizați în aer liber.
15. Nu lăsați cablul să atârne peste marginea mesei sau a blatului de bucătărie.
16. Nu așezați pe sau lângă un aragaz sau o plită electrică fierbinte, în sau deasupra unui cuptor încălzit.
17. Țineți mâinile și ustensilele în afara recipientului în timpul amestecării pentru a reduce riscul de rănire gravă a persoanelor sau deteriorarea blenderului. O racletă de silicon sau o spatulă pot fi folosite, dar numai

- atunci când blenderul este oprit.
18. Accesorii de împingere furnizați trebuie utilizați numai în cazul în care partea mare a capacului este așezată în locul ei.
 19. Lamele sunt ascuțite. Curățați cu mare atenție în jurul ansamblului de lame din interiorul recipientului pentru a evita rănirea.
 20. Pentru a reduce riscul de rănire, nu puneți niciodată un ansamblu de lame pe bază cu motor, decât dacă acesta este atașat la recipientul Vitamix.
 21. Manevrarea lamelor ascuțite de tăiere, golirea recipientului și curățarea trebuie efectuate cu atenție.
 22. Nu lăsați în recipient obiecte străine, cum ar fi linguri, furculițe, cuțite sau dopul capacului, deoarece acestea vă deteriorează lamele și alte componente, atunci când blenderul începe să funcționeze și poate provoca rănirea.
 23. Nu încercați niciodată utilizarea cu lame deteriorate.
 24. Nu încercați utilizarea fără suportul de centrare.
 25. Întotdeauna folosiți blenderul cu capacul și dopul capacului așezate ferm în poziție. NU scoateți capacul din 2 părți în timp ce lamele se rotesc. Scoateți dopul capacului doar pentru a adăuga ingrediente și a utiliza accesoriul de împingere.
 26. Fiți atenți atunci când amestecați lichide sau ingrediente fierbinți în recipientul de 64 de oz; stropii sau aburii care ies din recipient pot provoca arsuri. Nu umpleți recipientul la capacitate maximă. Începeți prelucrarea întotdeauna la cea mai mică viteză, viteza variabilă 1. Țineți mâinile și alte zone expuse ale pielii la distanță de orificiul capacului pentru a preveni posibilele arsuri.
 27. NU utilizați cana de 20 de uncii pentru a încălzi ingrediente sau a amesteca lichide fierbinți. Ingredientele și lichidele încălzite pot crea presiune internă care poate provoca explozia câinii, cauzând leziuni.
 28. NU utilizați în mod continuu aparatul mai mult de 75 de secunde cu cana de 20 de uncii.
 29. În cazul în care cana devine caldă la atingere, scoateți aburii sau eliberează presiunea, opriți imediat amestecarea ingredientelor și opriți sau scoateți din priză blenderul. Lăsați cana și ingredientele să se răcească la temperatura camerei înainte de a scoate baza cu lame.
 30. Atunci când preparați unt de arahide sau alimente pe bază de ulei, nu prelucrați mai mult de un minut, după ce amestecul începe să circule în recipient. Prelucrarea pe perioade mai lungi poate cauza supraîncălzire.
 31. Asigurați-vă că recipientul sau cana și adaptorul câinii personale se potrivesc pe suportul de centrare pentru a asigura cuplarea canelunii de acționare la racordul de acționare înainte de utilizare.
 32. Asigurați-vă că utilizați gamitura de etansare pentru baza cu lame și că însurubați strâns cana la baza cu lame înainte de amestecare.
 33. Nu puneți niciodată adaptorul câinii personale pe baza blenderului fără cana atașată.

PĂSTRAȚI ACESTE INSTRUCȚIUNI

⚠ AVERTISMENT



Pentru a evita rănirea.

Citiți și înțelegeți instrucțiunile din manual înainte de a utiliza acest aparat.



INSTRUCȚIUNI IMPORTANTE PENTRU UTILIZAREA ÎN SIGURANȚĂ

Acest produs este destinat NUMAI UZULUI CASNIC și nu este destinat utilizării în scopuri comerciale.

Nu lăsați blenderul Vitamix nesupravegheat în timpul utilizării.

Orice operație de reparare, întreținere sau înlocuire a pieselor trebuie efectuată de Vitamix sau de un reprezentant de service autorizat Vitamix.

NOTA: NERESPECTAREA MĂSURILOR IMPORTANTE DE PROTECȚIE ȘI A INSTRUCȚIUNILOR IMPORTANTE PENTRU UTILIZAREA ÎN SIGURANȚĂ REPREZINTĂ O FOLOSIRE NECORESPUNZĂTOARE A BLENDERULUI VITAMIX ȘI POATE ANULA GARANȚIA DVS. ȘI PREZINTĂ RISC DE RANIRE GRAVA.

⚠ AVERTISMENT



Pericol de electrocutare.

Utilizați numai prize cu împământare.

NU îndepărtați împământarea.

NU utilizați adaptoare.

NU utilizați cabluri prelungitoare.

Deconectați întotdeauna înainte de a curăța baza motorului sau când nu este în uz.

Nu puneți baza cu motor în apă sau în alte lichide.

Nerespectarea instrucțiunilor poate provoca moartea sau electrocutarea.



PIESE ȘI CARACTERISTICI

Recipiente Vitamix de generație anterioară – recipientele Vitamix de generație anterioară (seria C și seria G) se potrivește cu baza blenderului Explorian. Cana de 20 de uncii poate fi utilizată împreună cu adaptorul câinii personale Vitamix. Recipientele Vitamix cu auto-detectare nu se potrivește la blenderul Explorian. Pentru detalii vizitați vitamix.com.

Capac, dop pentru capac și accesoriu de împingere

- Utilizați întotdeauna capacul și dopul capacului atunci când blenderul funcționează.
- Nu utilizați niciodată blenderul fără a vă asigura de blocarea în siguranță a capacului în locul său.
- Dopul capacului este marcat astfel încât acesta poate fi utilizat ca o unitate de măsurare.
- Introduceți dopul capacului prin orificiul dopului pentru capac. Blocați dopul, rotindu-l în sens orar. Pentru a-l scoate, rotiți în sens antiorar și trageți-l afară.
- Scoateți dopul capacului pentru a utiliza accesoriul de împingere sau pentru a adăuga ingrediente.

Racletă lamă - vedeți Anexa 1 - Accesorii

Support accesoriu de împingere - vedeți Anexa 1 - Accesorii

Motor – motorul este conceput pentru a se autoproteja împotriva supraîncălzirii. Dacă blenderul nu pornește imediat, verificați pentru a vă asigura că ați introdus în priză aparatul și că ați activat comutatorul Pomit/Oprit. În cazul în care motorul s-a supraîncălzit, lăsați motorul să se răcească timp de 20-45 de minute.

Sfaturi pentru a preveni „supraîncărcarea” blenderului:

- Folosiți doar rețete Vitamix atunci când învățați să utilizați blenderul.
- Nu procesați rețetele la viteze mai mici sau mai mari decât cele recomandate.
- Nu procesați rețetele mai mult timp decât este recomandat.
- Utilizați accesoriul de împingere pentru a procesa amestecurile cu consistență mai groasă și pentru a asigura circulația ingredientelor în vas și printre lame.



IMPORTANT! FAMILIARIZAȚI-VĂ CU RECIPIENTUL, CAPACUL ȘI ACCESORIUL DE ÎMPINGERE ALE BLENDERULUI DVS. VITAMIX

ATENȚIE



Lamele rotative pot provoca daune.

Capacele și accesoriile de împingere nu sunt interschimbabile între stiluri, tipuri și dimensiuni diferite de recipiente. Utilizați accesoriul de împingere care a fost furnizat cu blenderul.

Notă: recipientele cu auto-deteție Vitamix nu se potrivesc cu blenderul Explorian.

Capacele și accesoriile de împingere nu sunt interschimbabile între stiluri, tipuri și dimensiuni diferite de recipiente. Utilizați accesoriul de împingere și capacul care au fost furnizate cu blenderul.

Cum să aflați ce tip de accesoriu de împingere trebuie folosit cu recipientul dvs.

Înainte de a utiliza un accesoriu de împingere în timpul amestecării, verificați dacă aveți accesoriul adecvat. Folosiți accesoriul de împingere doar cu capacul blocat ferm în poziție și cu dopul pentru capac scos. **În cazul în care accesoriul de împingere a fost cumpărat împreună cu blenderul, acesta este accesoriul de împingere adecvat pentru utilizare.** În cazul în care accesoriul de împingere nu a fost cumpărat împreună cu blenderul sau dacă doriți să aflați dacă un accesoriu de împingere pe care îl aveți deja poate fi folosit cu noul dvs. recipient, vă rugăm să folosiți acești pași și ilustrații pentru a determina accesoriul de împingere adecvat pentru a fi utilizat.

1. Așezați capacul pe un recipient gol.
2. Scoateți dopul capacului și introduceți accesoriul de împingere prin orificiul dopului pentru capac. Accesoriul de împingere trebuie să intre cu ușurință în orificiu. Nu ar trebui să vină în contact cu lamele indiferent unde mișcați accesoriul de împingere în interiorul recipientului.
3. **Inspectați vizual: DACĂ ACCESORIUL DE ÎMPINGERE ATINGE LAMELE ÎN ORICE UNGHII, NU UTILIZAȚI ACCESORIUL DE ÎMPINGERE CU RECIPIENTUL DVS.**
4. În cazul în care nu aveți accesoriul de împingere adecvat pentru recipientul dvs., contactați serviciul pentru clienți Vitamix uz casnic la 1.800.848.2649 sau 1.440.235.4840.

48 oz. / 1,4 L

Recipientele de 48 oz. (1,4 L) și 32 oz. (0,9 L) utilizează un accesoriu de împingere cu o lungime de aproximativ 9-3/4 in.

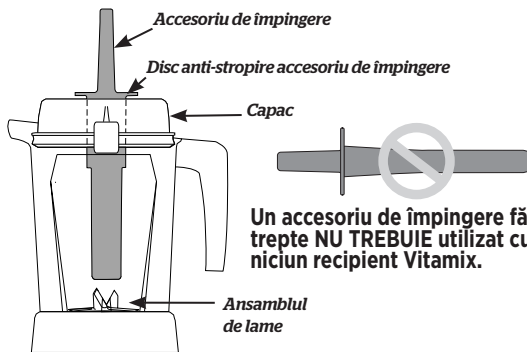

ALTE RECIPIENTE ȘI ACCESORII DE ÎMPINGERE VITAMIX

Recipientul de 64 oz. / 2 L **scurt** (sau profil mic) utilizează un accesoriu de împingere cu o lungime de aproximativ 11 inch.

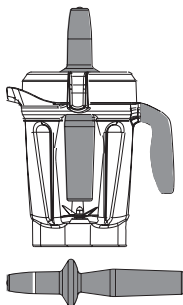

Recipientul de 64 oz. / 2 L **înalt** utilizează un accesoriu de împingere cu o lungime de aproximativ 12-1/2 in.

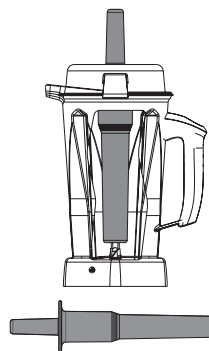

PANOU DE CONTROL

Comutatorul Pornit/Oprit (I/O) – comutatorul Pornit/Oprit controlează alimentarea cu energie a aparatului.

Cadranul pentru viteză variabilă – cadranul pentru viteză variabilă permite controlul manual de la variabila 1 (cea mai mică) la 10 (cea mai mare).

Impuls (⏏) – lamele se vor roti la viteza afișată pe panoul de control atunci când este apăsat.



AMESTECAREA

Notă: cana de 20 uncii menționată aici este un accesoriu opțional al blenderului Explorian, atunci când este utilizată cu adaptorul câinii personale Vitamix. Vă rugăm să vizitați vitamix.com pentru mai multe informații. Consultați manualul de utilizare al adaptorului câinii personale pentru detalii de utilizare.

⚠ AVERTISMENT



Pentru a evita posibile arsuri, nu începeți niciodată la viteze de peste 1 atunci când prelucrați lichide fierbinți într-un recipient mare.

Conținutul, aburii sau stropii care ies afară pot provoca arsuri. Începeți întotdeauna cu variabila 1, apoi creșteți încet la 10.



NU utilizați cana de 20 de uncii pentru a încălzi ingrediente sau a amesteca lichide fierbinți. Ingredientele și lichidele încălzite pot crea presiune internă care poate provoca explozia câinii, cauzând leziuni.

NU utilizați în mod continuu aparatul mai mult de 2 minute cu cana de 20 de uncii și cu adaptorul câinii personale.



În cazul în care cana devine caldă la atingere, scoate aburi sau eliberează presiune, opriți imediat amestecarea ingredientelor și opriți sau scoateți din priză blenderul. Lăsați cana și ingredientele să se răcească la temperatura camerei înainte de a scoate baza cu lame.



Piese vor deveni fierbinți la utilizarea prelungită.

NU atingeți racordul de acționare de la baza blenderului sau cancelura de acționare de pe adaptorul câinii personale.

Pentru a evita deteriorarea sau vătămările personale, NU utilizați câinile (inclusiv baza cu lame sau capacele) în cuptorul cu microunde.



1. Încărcați recipientul în conformitate cu rețeta (lichide în primul rând, apoi ingrediente uscate, verdețuri, fructe și legume și în cele din urmă gheață și ingrediente congelate).

IMPORTANT! Utilizați întotdeauna capacul și dopul pentru capac pe recipientul mare atunci când aparatul este în funcțiune. Nu utilizați niciodată blenderul fără a vă asigura de blocarea în siguranță a capacului și dopului pentru capc în poziție.

2. Împingeți capacul în jos în poziție când cele două proeminente se fixează pe gura recipientului. Introduceți dopul capacului. Rotiți dopul capacului în sens orar pentru blocare.
3. Puneți recipientul pe baza blenderului.
4. Verificați cadranul pentru viteză variabilă. Asigurați-vă că este direcționat la viteza variabilă 1. Apăsăți Pornire/Oprire pentru a porni aparatul. Lamele vor începe să se rotească.
5. Rotiți cadranul pentru viteză variabilă între 1 și 10 pe durata ciclului de amestecare pentru a mări sau micșora viteza lamelor.
6. La terminarea amestecării, rotiți cadranul pentru viteză variabilă în sens antiorar la viteza variabilă 1. Apăsăți Pornit/Oprit.
7. Dacă amestecul nu mai circulă, introduceți accesoriul de împingere prin orificiul capacului și amestecați până când încep să se

elibereze bule de aer. În cazul în care acest lucru nu funcționează, apăsați comutatorul Pornit/Oprit pentru a opri motorul. Îndepărtați recipientul de pe baza blenderului și utilizați o spatulă de silicon pentru a elimina bulele de aer de lângă lame. Adăugați lichid, dacă este necesar. Puneți la loc capacul și dopul capacului. Readuceți recipientul pe baza blenderului și continuați amestecarea.

8. După amestecare, așteptați până când lamele se opresc complet înainte de a scoate capacul sau recipientul de la baza blenderului.

Sfaturi pentru a preveni „supraîncălcarea” blenderului:

- Folosiți doar rețete Vitamix atunci când învățați să utilizați blenderul.
- Nu procesați rețetele la viteze mai mici sau mai mari decât cele recomandate.
- Nu procesați rețetele mai mult timp decât este recomandat.
- Utilizați accesoriul de împingere pentru a procesa amestecurile cu consistență mai groasă și pentru a asigura circulația ingredientelor în vas și printre lame.

Cum să utilizați accesoriul de împingere:

IMPORTANT! Discul anti-stropire (lângă partea de sus a accesoriului de împingere) și capacul împiedică accesoriul de împingere să lovească lamele atunci când capacul este fixat în mod corespunzător în poziția blocată.

- Recipientul nu trebuie umplut mai mult de două-trei ori atunci când accesoriul de împingere este utilizat în timpul amestecării.
- Pentru a evita supraîncălzirea în timpul amestecării, NU folosiți accesoriul de împingere mai mult de 30 de secunde consecutive.
- În cazul în care ingredientele nu circulă, este posibil ca blenderul să fi prins o bulă de aer. Îndepărtați cu grijă dopul capacului, în același timp, asigurându-vă de poziționarea fermă a capacului în loc. Eliminați bula de aer, introducând accesoriul de împingere prin orificiul dopului pentru capac.
- Este posibil ca menținerea accesoriului de împingere în poziție dreaptă să nu ajute ingredientele să circule. Dacă este necesar, îndreptați accesoriul de împingere spre părțile laterale sau colțurile recipientului. NU încercați să forțați accesoriul de împingere mai adânc în recipient.

ÎNGRIJIREA ȘI CURĂȚAREA

ÎNAINTE DE PRIMA UTILIZARE:

1. Curățați baza cu o cârpă umedă și caldă și ștergeți cu o cârpă uscată și moale. Spălați recipientul, capacul, dopul capacului și accesoriul de împingere cu apă caldă și săpun. Clătiți toate piesele. Ștergeți cu o cârpă uscată și moale.
2. Alegeți un spațiu nivelat, uscat și curat pe blatul de bucătărie. Conectați blenderul la o priză cu împământare, cu 3 pini.

Notă: recipientul blenderului Vitamix este conceput pentru a fi complet curățat fără scoaterea ansamblului piuliței de fixare și a ansamblului de lame. NU încercați să scoateți piulița de fixare sau ansamblul de lame de pe recipient. Procedurile noastre normale de curățare și igienizare sau un ciclu de curățare într-o mașină de spălat vase vor asigura o curățare completă și temeinică a recipientului și componentelor sale. În cazul în care recipientul este deteriorat, vă rugăm să nu îl utilizați. Contactați imediat serviciul pentru clienți Vitamix pentru asistență.

Urma iăceste instruc iuni, în cazul în care prefera isă nu spăla i recipientul în mașina de spălat vase.

Pentru a cură a recipientul de 48 oz.:

1. Umpleți recipientul de jumătate cu apă caldă și adăugați câteva picături de săpun lichid de spălat vase.
2. Fixați sau împingeți în poziția blocat capacul complet format din 2 părți.
3. Apăsăți Start / Stop. Creșteți încet viteza variabilă la 10.
4. Lăsați aparatul să funcționeze între 30 și 60 de secunde.
5. Rotiți cadranul pentru viteză variabilă înapoi la variabila 1. Apăsăți Start/Stop.
6. Clătiți și scurgeți toate piesele.

Pentru a cură a recipientul de 48 oz. folosind solu iede igienizare:

1. Urmați instrucțiunile de curățare de mai sus.
2. Umpleți recipientul de jumătate cu apă și adăugați 1 ½ linguriță de soluție de igienizare.
3. Fixați sau împingeți în poziția blocat capacul complet format din 2 părți.
4. Rotiți cadranul în sens orar la viteza variabilă 1.
5. Apăsăți Start / Stop. Creșteți încet viteza variabilă la 10.
6. Lăsați aparatul să funcționeze între 30 și 60 de secunde.
7. Rotiți cadranul pentru viteză variabilă înapoi la variabila 1. Apăsăți Start/Stop.
8. Lăsați amestecul să stea în recipient încă un minut și jumătate.
9. Aruncați amestecul cu soluție de igienizare. Lăsați recipientul să se usuce la aer. Nu clătiți după igienizare.

Pentru a curăa arecipientul de 48oz, folosind et:

1. Urmăți instrucțiunile de curățare de mai sus.
2. Preparați soluția de oțet: pentru recipientul de 48 oz, se diluează 16oz (473 ml) de oțet în 16oz (473 ml) de apă.
3. Fixați sau împingeți în poziția blocat capacul complet format din 2 părți.
4. Începeți cu viteza variabilă 1 pe ecran. Apăsăți Start/Stop.
5. Creșteți încet viteza variabilă la 10.
6. Rulați aparatul la viteza variabilă 10 timp de 2 minute.
7. Rotiți cadranul pentru viteza variabilă înapoi la viteza variabilă 1. Apăsăți Start/Stop.
8. Lăsați amestecul să stea în recipient încă 3 minute. Timpul total de contact al soluției de oțet în recipient trebuie să fie de 5 minute.
9. Turnați soluția de oțet din recipient pe suprafața interioară a capacului format din 2 părți. Repetați procedura de igienizare încă o dată (pașii 2-9).
10. Lăsați recipientul și capacul să se usuce la aer. Nu clătiți după igienizare. Dacă este necesar, clătiți imediat înainte de următoarea utilizare.
11. Aruncați amestecul cu oțet. Lăsați recipientul să se usuce la aer. Nu clătiți după igienizare.

Capacul, dopul capacului, suportul de centrare, accesoriul de împingere, suportul accesoriului de împingere și racleta lamei

Toate componentele enumerate mai sus se pot spăla în mașina de spălat vase. Dacă preferați, puteți spăla componentele în apă caldă cu săpun. Clătiți sub jet de apă, apoi uscați.

Baza blenderului

1. Opriți și scoateți din priză blenderul.

⚠️ AVERTISMENT



Pentru a evita rănirea și deteriorarea.

Pentru a evita activarea accidentală, opriți și scoateți din priză blenderul înainte de curățare.

⚠️ AVERTISMENT



Pericol de electrocutare.

Scoateți din priză întotdeauna înainte de a curăța baza blenderului sau când nu este în uz.

Nu puneți baza blenderului în apă sau în alt lichid.

Nerespectarea instrucțiunilor poate provoca moartea sau electrocutarea.



2. Spălați suprafața exterioară cu o cârpă moale, umedă sau cu un burete care a fost clătit într-o soluție neabrazivă de săpun lichid și apă caldă. Nu puneți baza blenderului în apă. Suportul de centrare poate fi îndepărtat pentru o curățare mai în profunzime. Suportul de centrare se poate spăla în mașina de spălat vase.
3. Uscați imediat toate suprafețele și lustruiți cu o cârpă moale.

GARANȚIE ȘI SERVICE

5 ani garanție completă a aparatului

1. ÎNREGISTRAREA PRODUSULUI.

Puteți înregistra produsul online la vitamix.com/warranty; sau apălați serviciul pentru clienți la 1.800.848.2649 sau 1.440.235.4840. Neînregistrarea produsului achiziționat nu vă va afecta drepturile de garanție. Cu toate acestea, înregistrarea produsului achiziționat va permite Vitamix să vină în întâmpinarea nevoilor dvs. în calitate de client.

2. CINE POATE SOLICITA GARANȚIE.

Această garanție este extinsă de Vitamix asupra proprietarului acest blender doar pentru uz casnic personal. Această garanție nu se aplică în cazul produselor folosite în scopuri comerciale, de închiriere sau revânzare. Dacă dreptul de proprietate asupra blenderului se modifică în timpul perioadei de 5 ani, vă rugăm să actualizați informațiile cu privire la proprietarul blenderului pe vitamix.com.

3. CE ESTE ACOPERIT.

Vitamix garantează proprietarului că, în cazul în care acest blender (un „blender” constă dintr-o bază de blender cu motor, recipiente, capace și accesorii(i) de împingere achiziționate împreună) se deteriorează în termen de 10 de ani de la data cumpărării din cauza unui defect de material sau de manoperă sau ca urmare a uzurii normale în urma utilizării casnice obișnuite, Vitamix, în termen de 30 de zile de la primirea blenderului returnat, va repara în mod gratuit blenderul sau partea componentă deteriorată.

În cazul în care, la discreția Vitamix, blenderul sau partea componentă deteriorată a blenderului nu poate fi reparată, Vitamix va alege fie (A) să înlocuiască blenderul gratuit sau (B) să restituie proprietarului prețul întreg de achiziție, cu excepția cazului în care Vitamix primește notificarea prealabilă în scris a preferinței proprietarului.

3. CE NU ESTE ACOPERIT.

Această garanție nu se aplică blenderelor folosite în scopuri comerciale sau în aplicații non-casnice. Această garanție nu acoperă modificări cosmetice care nu afectează performanța, cum ar fi decolorarea sau efectele utilizării de produse abrazive sau de curățare sau acumularea de resturi alimentare. Această garanție este valabilă numai în cazul în care blenderul este utilizat și întreținut în conformitate cu instrucțiunile, avertismentele și măsurile de protecție cuprinse în manualul de utilizare.

Recipiente: măcinarea anumitor ierburi și condimente în recipient/cană va duce la marcarea cosmetică a recipientului/căni și poate cauza uzura prematură a lamelor. Urmele de nisip, precum și ierburile groase, aspre și abrazive vor determina, de asemenea, uzura prematură a lamelor. Ierburile pot conține uleiuri volatile iar prin reținerea uleiurilor de către recipient pot cauza decolorare permanentă. Recipientul/cana dvs. nu sunt acoperite de garanția Vitamix în aceste condiții.

Vitamix nu va fi responsabil pentru costurile reparațiilor neautorizate în garanție.

REPARAREA, ÎNLOCUIREA SAU RAMBURSAREA PREȚULUI DE CUMPĂRARE REPREZINTĂ DESPĂGUBIREA EXCLUSIVĂ A CUMPĂRĂTORULUI ȘI SINGURA RESPONSABILITATE A VITAMIX CONFORM ACEASTEI GARANȚII. NICIUN ANGAJAT SAU REPREZENTANT AL VITAMIX NU ESTE AUTORIZAT SĂ OFERĂ GARANȚII SUPPLEMENTARE SAU MODIFICĂRI ALE ACESTEI GARANȚII CARE POT OBLIGA VITAMIX. ÎN CONSECINȚĂ, CUMPĂRĂTORUL NU TREBUIE SĂ SE BAZEZE PE DECLARAȚII SUPPLEMENTARE EFECTUATE DE ANGAJAȚI SAU REPREZENTANȚI VITAMIX. ÎN NICIO SITUAȚIE, INDIFERENT DACĂ SE BAZEAZĂ PE CONTRACT, DESPĂGUBIRE, GARANȚIE, PREJUDICIU (INCLUSIV NEGLIJENȚĂ), RESPONSABILITATE STRICTĂ SAU ALTCIEVA, VITAMIX NU VA RĂSPUNDE PENTRU NICIUN FEL DE DAUNE SPECIALE, ÎNDIRECTE, ACCIDENTALE SAU PE CALE DE CONSECINȚĂ, INCLUSIV, FĂRĂ LIMITARE, PIERDEREA DE PROFITURI SAU VENITURI.

Unele state nu permit limitări asupra garanțiilor. În aceste state, este posibil ca limitările de mai sus să nu se aplice pentru dvs. În afara SUA și Canada, se pot aplica alte garanții.

5. CE ANULEAZĂ ACEASTĂ GARANȚIE.

Abuzul, utilizarea necorespunzătoare, neglijență, modificarea blenderului, expunerea la condiții anormale sau extreme sau nerespectarea instrucțiunilor din acest manual vor anula această garanție.

Garanția este, de asemenea, nulă dacă sunt efectuate reparații la blender sau orice parte componentă a blenderului de către altcineva decât Vitamix sau un furnizor de servicii autorizat Vitamix sau în cazul în care o parte componentă a unui blender, supusă acestei garanții, este utilizată împreună cu o bază de motor sau un recipient care nu este autorizat în mod expres de Vitamix.

6. CUM SE OBTINE AUTORIZAȚIA DE RETURNARE ÎN CADRUL ACESTEI GARANȚII.

În cazul în care aveți nevoie de service sau reparații, vă rugăm să apălați serviciul pentru clienți Vitamix la 1.800.848.2649 sau 1.440.235.4840. Vi se va cere să furnizați data cumpărării și dovezile de cumpărare pentru blender, dacă nu a fost înregistrat la Vitamix. Pentru blenderele supuse acestei garanții, vi se va oferi un număr de autorizație de returnare, instrucțiuni de expediere actualizate și o etichetă de colectare a returnării pre-plătite. Vitamix va plăti costurile standard de expediere la returnarea unui blender pentru servicii și reparații în garanție și pentru trimiterea blenderului înapoi la dvs., după repararea sau înlocuirea în garanție. Cumpărătorul este responsabil pentru costurile solicitărilor speciale de livrare.

În SUA și Canada, această garanție este onorată direct prin Vita-Mix Corporation.

Statele Unite

Vita-Mix Corporation
8615 Usher Road
Cleveland, Ohio 44138-2199
1-800-848-2649
service@vitamix.com

Canada

Vita-Mix Corporation
200-1701 Shepherd Street East
Windsor, Ontario N8Y 4Y5
1-800-848-2649
service@vitamix.com

Se va considera că ați acceptat produsul returnat „ca atare” la livrare, cu excepția cazului în care notificați Vitamix cu privire la orice problemă, inclusiv deteriorarea la transport, în termen de 48 de ore de la livrare.

CONTACTE INTERNAȚIONALE

BELGIUM
Dalcio SA
Rue de Hainaut 86
6180 Courcelles
Belgium
Tel: +32 71 12 14 81
www.theblender.be

BOSNIA & HERZEGOVINA
Enzita d.o.o.
Pave Radana br. 15
Banja Luka, 78000
Bosnia and Herzegovina
Tel: +387 (0) 66 117 188
www.Enzita.ba
info@enzita.ba

CROATIA
Enzita d.o.o.
Avenija Dubrovnik 15
Zagrebački velesajam
(Kinezi paviljon)
Zagreb, 10020
Croatia
Tel: +385 (0) 99 81 59 050
www.Enzita.hr
info@enzita.hr

CZECH REPUBLIC
Tramant s.r.o.
Kaprova 42/14
11000 Praha 1
Czech Republic
Tel: +420 773 777 000
www.atranet.cz

DENMARK
LifeForce ApS
Georg Jensens Vej 6E
8600 Silkeborg
Denmark
Tel: (+45) 42 78 32 76
www.lifeforce.dk
info@lifeforce.dk
www.highnlife.dk

FRANCE
Wismer S.A.
Zone Inova 3000 - allée n°5
88150 Thaon les Vosges
France
Tel: +33 (0)3.29.82.2771
www.wismer.fr
contact@wismer.fr

FINLAND
Lindenbaum Agenturer AB
Fredrika Runebergin katu 26
06100 Porvoo
Finland
Tel: (+358) 400 549 969
www.vitamixsuomi.fi
info@vitamixsuomi.fi

ITALY
KÜNZI S.p.A.
Via L. Ariosto, 19
I - 20091 Bresso (MI)
Italy
Tel: (+39) 02.61.45.161
Fax: (+39) 02.66.500.553
www.kunzi.it
info@kunzi.it

EASTERN EUROPE
Künzi Deutschland
Sontraer Str 18A
60386 Frankfurt am Main
Germany
Website: www.kunzigroup.com
Email: info-de@kunzigroup.com
Tel: +49 69 661 027 000

ICELAND
Kaelitaekni Ltd.
Rauðagerði 25
108 Reykjavík
Iceland
Tel: (+354) 440 1800
www.cooltech.is

LITHUANIA
Zalivaigis.lt
Dovanu stotele UAB
Pamėnkainio g. 1
0116 Vilnius,
Lithuania
Tel: (+370) 52611011
www.zalivaigis.lt
info@zalivaigis.lt

LUXEMBOURG
Dalcio SA
Rue de Hainaut 86
6180 Courcelles
Belgium
Tel: +32 71 12 14 81
www.theblender.be

MACEDONIA
Nutri Vita
Kosturski Heroi 15
Skopje, 1000
Macedonia
Tel: +389 (0) 2.3230.777
www.NutrVita.mk
info@nutrivita.mk

MONTENEGRO
Enzita d.o.o.
Kosmajska bb
Podgorica, 81000
Montenegro
Tel: +381 (0) 65 21 550 65
www.Enzita.me
info@enzita.me

NETHERLANDS
MultiBrands Marketing
& Sales BV
Heereweg 337-A
2161 BL, Lisse
Netherlands
Tel: +31 (0) 252 241240
www.vitamixshop.nl
info@multibrands.nl

NORWAY
Lindenbaum Agenturer AB
Kobbevegen 36 B
5310 Hauglandshella
Askøy / Bergen
Norway
Tel: (+47) 91.92.04.02
www.vitamixnorge.no
info@theblender.se

POLAND
Borka Marcin Bartoszewicz
ul. Tolstoja 12c/1
58-100 Swidnica
Poland
Tel: (+48) 74 660 61 76
www.bestblender.pl
info@bestblender.pl

ROMANIA
Quark S.R.L.
Birouri, Str. Mizil 2B
Bucharest 032345
Romania
Tel: (+40) 21 345 1725
www.BeOrganic.ro
office@quark.com.ro

SERBIA
Enzita d.o.o.
Jurija Gagarina 14Z/23, IV sprat
Belville, Ljubidica
Novi Beograd
11070
Tel: +381 11 239 5612
www.Enzita.rs
info@enzita.rs

SPAIN
CONASI
Carlos V n°4 Bajos
23680 Alcalá la Real (Jaén)
Spain
Tel: (+34) 638 892 316
www.conasi.eu
info@conasi.eu
www.vitamixespana.com
info@lamejorbatidora.com

PORTUGAL
CONASI
C/Carlos V n°4 Bajos
23680 Alcalá la Real (Jaén)
Spain
Tel: (+34) 638 892 316
www.conasi.eu
info@conasi.eu

SLOVENIA
Enzita d.o.o.
Jurkova Cesta 223
Ljubljana, 1000
Slovenia
Tel: +385 (0) 99.81.59.050
www.Enzita.si
info@enzita.si

SLOVAKIA
Vitarian
Groesslingova 35
811 09 Bratislava
Slovakia
Tel: +421.2.52932868-9
vitarian@vitarian.sk

SWEDEN
Lindenbaum Agenturer AB
Hardemogatan 7
S-124 67 Bandhagen
Sweden
Tel: (+46) 08-570 347 77
www.vitamixsvolge.se
info@theblender.se

GERMANY
Künzi Deutschland
Sontraer Str 18A
60386 Frankfurt am Main
Germany
Tel: +49 69 661 027 000
www.kunzigroup.com
info-de@kunzigroup.com

AUSTRIA
Künzi Deutschland
Sontraer Str 18A
60386 Frankfurt am Main
Germany
Tel: +49 69 661 027 000
www.kunzigroup.com
info-de@kunzigroup.com

SWITZERLAND
Keimling Naturkost
Fürstentlandstrasse 96
9014 St. Gallen
Switzerland
Tel: 0800 534 654
www.keimling.ch

UNITED KINGDOM
& IRELAND
Vita-Mix Europe LTD
Meridian House
69-71 Clarendon Road
Watford
WD7 1DS
Tel: +44 (0)7748 491664
www.vitamix.co.uk

SOUTH AFRICA
Conglomus CC T/A Healthmakers
9 Hoog Street
Utrecht, 2980
Kwa-Zulu Natal
South Africa
Tel: (+27) 34 331 4824
www.healthmakers.co.za
sales@healthmakers.co.za

ISRAEL
New Horizon
4 Hatzoran St.
Netanya, 6250604
Israel
Tel: (+972) 9.9576422
www.vitamix-israel.co.il
store@newhorizon.co.il

**BAHRAIN, KUWAIT, OMAN, QATAR,
AND SAUDI ARABIA**
4Homes FZCO
PO Box 61379, Dubai UAE.
Tel: +971 4 3807611
Fax: +971 4 387612
4homes@4homes.ae
www.tavolashop.com

UNITED ARAB EMIRATES
4Homes FZCO
PO Box 61379, Dubai UAE.
Tel: +971 4 3807611
Fax: +971 4 387612
4homes@4homes.ae
www.tavolashop.com

AUSTRALIA
Fackelmann Housewares Australia
105 Vanessa Street
Kingsgrove
NSW 2208
Australia
Tel: 1800 709 714
Fax: 1800 712 704
Email: hwenquiries@fackelmann.com.au

NEW ZEALAND
Fackelmann Housewares (NZ) Limited
30 Highbrook Drive
East Tamaki
Auckland 2013
Freecall 0800 238 566
Fax 09 2654394
Email: hworders@fackelmann.co.nz

CHINA
Hunan Covinda Robotic
Technology Co., Ltd
348W Tongzipo Road,
Changsha High-tech
Development Zone,
Hunan, China
Tel: 400-660-8885
vitamix-FAQ@covinda.com
www.blender-cn.com

HONG KONG PRC
Total Nutrition Center Ltd.
Room 901-902 9/F
Kingdom Power
Commercial Building
32-36 Des Voeux Road West
Hong Kong
Tel: (+852) 2881.8270
www.tnc.com.hk

INDONESIA
PT Pacifica Mega Prima
Lindeteves Trade Ctr
Blok Ra 60 Jl. Hayam Wuruk
No. 127 Jakarta 11180
Indonesia
Tel: (+62) 21-62316978

JAPAN
Entrex Inc
2-19-1 7F Shinjuku
Shinjuku-Ku Tokyo
160-0022
Japan
Tel: (+81) 3.5368.1811
VitamixJapan@entrex.co.jp
www.vita-mix.jp

MALAYSIA
12, Jalan TP2
Taman Perindustrian UEP,
47600 Subang Jaya,
Selangor, Malaysia
Tel: +603 802 33939
services@katrinbj.com
www.katrinbj.com

PHILIPPINES
Vitanutrition Inc.
20 Lansbergh Place, 4/F
170 Tomas Morato Ave
Quezon City 1105
Philippines
Tel: (+632) 373.3038
info@vitanutrition.ph
www.vitanutrition.ph

SINGAPORE
Balanced Living PTE LTD
779 Bukit Timah Road
269758 Singapore
Tel: (+65) 6762-8029
www.balancedlivingasia.com

Katrin Bj Pte Ltd
#05-01 CES Building 69 Ubi Crescent
Singapore 408561
Tel: +65 67475845
Sales_sg@katrinbj.com.sg
www.katrinbj.com.sg

SOUTH KOREA
4F Youngwon Bldg., 23
Nonhyeon-ro 85-gil,
Gangnam-gu, Seoul, 135-924, South Korea
Tel: (+82) 2.566.2611
www.vitamixblender.co.kr
ipc@ipccltd.co.kr

TAIWAN R.O.C.
Diet-U Trading Co. Ltd.
6F No. 197 Zhong-Xiao
East Rd. Sec. 3
Taipei 106
Taiwan R.O.C.
Tel: (+866) 2.27751780
services@diet-u.com.tw
www.diet-u.com.tw

THAILAND
A.N.S. Overseas
No 2180-2182
Sukhumvit Road
Bangchak, Prakangong
Thailand 10260
Tel: (+662) 741.6388
Tel: (02) 741-6386-B
juicerthailand@yahoo.com
www.juicerthailand.com

All other locations:
Customer Support | Vitamix Corporation | 8615 Usher Rd | Cleveland, Ohio 44138-2103 USA | www.vitamix.com | Tel: +1 440 235 4840

E310

WYSOKOWYDAJNY BLENDER

SERIA EXPLORIAN

VM0201



SYMBOLE

	Ostrzeżenia i przestrogi
	NIGDY nie dotykać części będących w ruchu. Nie umieszczać dłoni ani żadnych przyrządów w dzbanie.
	Ryzyko porażenia prądem elektrycznym
	Wysoka temperatura podczas mieszania gorących płynów
	Wyjąć wtyczkę z gniazdka, kiedy urządzenie nie jest używane, przed czyszczeniem, wymianą akcesoriów lub kiedy pojawia się konieczność dotykania ruchomych elementów blendera.
	Używać z zamocowaną pokrywką i zaślepką pokrywki
	Przeczytać ze zrozumieniem instrukcję obsługi
	NIE zanurzać urządzenia w płynie
	Po dłuższym korzystaniu z urządzenia jego części są gorące. NIE dotykać gniazda napędu w podstawie blendera ani wypustów w podstawie ostrza.
	NIE używać pojemnika 0,6 l do podgrzewania składników lub mieszania gorących płynów
	NIE używać pojemników (w tym uchwyty ostrza lub pokrywek) w kuchenke mikrofalowej
	Wł./Wył.
	Impuls

DANE TECHNICZNE

Napięcie:	220-240 V	Wysokość (wraz z dzbanem 1,4 l): 45,7 cm
Częstotliwość:	50 - 60 Hz	Szerokość: 20,3 cm
Watts:	1000-1200 W	Głębokość: 28 cm

Vitamix

Rozpocznij swoją przygodę

vitamix.com

WAŻNE INSTRUKCJE DOTYCZĄCE BEZPIECZNEGO UŻYTKOWANIA



OSTRZEŻENIE: Aby uniknąć ryzyka odniesienia poważnych obrażeń ciała podczas korzystania z blendera Vitamix®, należy przestrzegać ogólnych zasad bezpieczeństwa łącznie z przedstawionymi poniżej. PRZED ROZPOCZĘCIEM KORZYSTANIA Z BLENDERA NALEŻY PRZECZYTAĆ WSZYSTKIE INSTRUKCJE, WSKAZÓWKI I OSTRZEŻENIA.

1. Należy przeczytać wszystkie instrukcje.
2. Nie używać blendera do żadnych innych celów niż jego przeznaczenie.
3. To urządzenie nie może być używane przez dzieci. Trzymaj urządzenie i jego przewód z dala od dzieci.
4. **OSTRZEŻENIE:** Aby uniknąć niezamierzonego uruchomienia, przed rozpoczęciem czyszczenia należy wyłączyć blender i wyjąć wtyczkę z gniazdka.
5. **PRZESTROGA:** Aby uniknąć ryzyka przypadkowego zresetowania wyłącznika termicznego, nie należy podłączać blendera do sieci za pośrednictwem zewnętrznego urządzenia odcinającego zasilanie, takiego jak timer, ani podłączać do obwodu elektrycznego, który jest regularnie włączany i wyłączany.
6. Nie zanurzać podstawy blendera w wodzie ani innym płynie, gdyż grozi to porażeniem prądem elektrycznym.
7. Wyjąć wtyczkę z gniazdka, kiedy urządzenie nie jest używane, przed założeniem lub zdemontowaniem dowolnych elementów oraz przed czyszczeniem.
8. Przed włożeniem wtyczki do gniazdka zasilającego należy się zawsze upewnić, że blender jest **WYŁĄCZONY**. Aby odłączyć urządzenie, należy **WYŁĄCZYĆ** blender i dopiero wtedy wyjąć wtyczkę z gniazdka.
9. Unikać kontaktu z częściami będącymi w ruchu.
10. Nie używać blendera w przypadku uszkodzenia kabla, wtyczki, po awarii urządzenia lub gdy blender upadł lub został w dowolny sposób uszkodzony. W celu sprawdzenia stanu urządzenia, naprawy, wymiany lub regulacji należy niezwłocznie skontaktować się z działem obsługi klienta Vitamix, dzwoniąc pod numer 0800 587 0019 lub +1 440 235 4840 albo wysyłając wiadomość e-mail na adres service@vitamix.com. Jeśli urządzenie zostało zakupione poza terenem USA lub Kanady, należy skontaktować się z lokalnym dealerem Vitamix.
11. W kuchni mogą być zainstalowane zintegrowane wyłączniki różnicowo-prądowe. Zwykle stosowane są w gniazdkach przy zlewie. Jeśli blender nie pracuje, należy wyciągnąć wtyczkę z gniazdka. Zresetować gniazdko lub wyłącznik obwodu. Jeśli wyłącznik obwodu będzie się nadal uruchamiać, wyciągnąć wtyczkę blendera z gniazdka. Przed ponownym włączeniem blendera należy odczekać 24 godziny. Jeśli problem będzie się powtarzać, należy skontaktować się z działem obsługi klienta Vitamix.
12. Zmiany lub modyfikacje dowolnej części blendera, w tym stosowanie części zamiennych, które nie są zatwierdzonymi i oryginalnymi częściami zamiennymi Vitamix, mogą spowodować pożar, porażenie prądem elektrycznym lub obrażenia ciała i skutkują utratą gwarancji.
13. Korzystanie z wyposażenia dodatkowego, w tym słoików do przetworów, które nie jest jednoznacznie zatwierdzone lub sprzedawane przez Vitamix jako produkt przeznaczony do stosowania z tym blenderem, może spowodować pożar, porażenie prądem elektrycznym lub obrażenia ciała. Spowoduje też utratę gwarancji.
14. Nie używać na zewnątrz pomieszczeń.
15. Kabel zasilający nie może zwiisać z krawędzi stołu lub blatu.
16. Nie umieszczać urządzenia na rozgrzanych palnikach gazowych lub płytkach elektrycznych ani w pobliżu takich miejsc. Nie stawiać na rozgrzanym piekarniku lub w jego wnętrzu.
17. Nie umieszczać w dzbanie dłoni ani żadnych przyrządów podczas blendowania. Ograniczy to ryzyko poważnych obrażeń ciała lub uszkodzenia blendera. Można stosować gumową łopatkę, jednak tylko wtedy, gdy blender nie jest uruchomiony.
18. Znajdujący się w zestawie tamper można stosować

- tylko po nałożeniu głównej części pokrywki.
19. Elementy tnące są ostre. Czyszczenie dzbanka w okolicy zespołu ostrzy należy przeprowadzać ze szczególną ostrożnością, aby uniknąć zranienia.
 20. Nie umieszczają zespołu ostrzy na podstawie silnika, jeśli nie jest on zamontowany do dzbanka Vitamix. Ogranicza to ryzyko odniesienia obrażeń.
 21. Podczas opróżniania i czyszczenia dzbanka należy zachować szczególną ostrożność, gdyż elementy tnące są bardzo ostre.
 22. W dzbanku nie należy zostawiać żadnych ciał obcych, takich jak łyżki, widelce, noże lub zaślepka pokrywki, gdyż po uruchomieniu blendera spowodowałyby uszkodzenie ostrzy i innych elementów oraz mogłyby doprowadzić do obrażeń ciała.
 23. Nie używać urządzenia, jeśli ostrza są uszkodzone.
 24. Nie używać urządzenia, jeśli podkładka centrująca została usunięta.
 25. Używać blendera wyłącznie z prawidłowo zamocowaną pokrywką i zaślepką pokrywki. NIE ZDEJMOWAĆ dwuczęściowej pokrywki, jeśli ostrza są w ruchu. Zaślepka pokrywki może zostać zdjęta wyłącznie w celu dodania składników lub użycia tampera.
 26. Podczas mieszania gorących płynów lub składników w dzbanku 2 l należy zachować ostrożność. Wypływający gorący płyn lub para mogą spowodować oparzenia. Nie wypełniać dzbanka do maksymalnej pojemności. Pracę blendera należy zawsze rozpoczynać od najmniejszej prędkości obrotowej. Aby uchronić się przed możliwymi oparzeniami, należy trzymać dłonie i inne odkryte części ciała z dala od pokrywki.
 27. NIE używać pojemnika 0,6 l do podgrzewania składników lub mieszania gorących płynów. Podgrzewane składniki i płyny mogą wytworzyć ciśnienie wewnętrzne, które może doprowadzić do pęknięcia pojemnika i spowodować obrażenia.
 28. W przypadku pracy z założonym pojemnikiem 0,6 l NIE UŻYWAĆ urządzenia dłużej niż przez 75 sekund.
 29. Jeśli pojemnik zbyt szybko się rozgrzeje lub zacznie się z niego wydobywać para, należy natychmiast przerwać blendowanie składników i wyłączyć blender lub wyjąć wtyczkę z gniazdka zasilającego. Przed zdjęciem uchwytu ostrza pojemnik i składniki muszą ostygnąć do temperatury pokojowej.
 30. W przypadku przygotowania masła orzechowego lub posiłków na bazie oleju nie używać blendera dłużej niż minutę od momentu rozpoczęcia wirowania mieszaliny w dzbanku. Dłuższe korzystanie z blendera może spowodować jego przegrzanie.
 31. Przed rozpoczęciem pracy urządzenia należy się upewnić, że dzbank lub pojemnik wraz z adapterem pojemnika pokrywają się dokładnie z podkładką centrującą. Zapewnia to prawidłowe zażebienie w gnieździe napędu.
 32. Przed rozpoczęciem blendowania należy się upewnić, że na uchwycie ostrza jest założona uszczelka, i dokręcić pojemnik z odpowiednią siłą do uchwytu ostrza.
 33. Nie zakładać adaptera pojemnika na uchwyt ostrza bez zamocowanego pojemnika.

NINIEJSZĄ INSTRUKCJĘ NALEŻY ZACHOWAĆ

⚠ OSTRZEŻENIE		
	<p>Aby uniknąć obrażeń.</p> <p>Przed rozpoczęciem użytkowania urządzenia należy przeczytać ze zrozumieniem instrukcję obsługi.</p>	

WAŻNE INSTRUKCJE DOTYCZĄCE BEZPIECZNEGO UŻYTKOWANIA

Niniejsze urządzenie jest przeznaczone wyłącznie do UŻYTKOWANIA W GOSPODARSTWIE DOMOWYM i nie jest przeznaczone do zastosowań komercyjnych.

Nie zostawiać działającego blendera Vitamix bez nadzoru.

Wszelkie naprawy, konserwacje lub wymiana części muszą być przeprowadzone przez firmę Vitamix lub w autoryzowanym przez Vitamix punkcie serwisowym.

UWAGA: NIEZASTOSOWANIE SIĘ DO JAKIEJKOLWIEK Z WAŻNYCH WSKAZÓWEK ORAZ INSTRUKCJI DOTYCZĄCYCH BEZPIECZNEGO UŻYTKOWANIA BĘDZIE TRAKTOWANE JAKO UŻYTKOWANIE BLENDERA VITAMIX NIEZGODNE Z PRZEZNACZENIEM I MOŻE PROWADZIĆ DO UTRATY GWARANCJI LUB POWAŻNYCH OBRAZEN.

⚠ OSTRZEŻENIE



Ryzyko porażenia prądem elektrycznym.

Używać wyłącznie gniazdek z uziemieniem.

NIE usuwać uziemienia.

NIE stosować adapterów.

NIE stosować przedłużacza.

Przed czyszczeniem podstawy silnika lub gdy urządzenie jest nieużywane, należy wyciągnąć wtyczkę z gniazdka zasilającego.

Nie zanurzać podstawy silnika w wodzie ani w żadnym innym płynie.

Niezastosowanie się do instrukcji może spowodować śmierć lub porażenie prądem.



CZĘŚCI I FUNKCJE

Starsze dzbany Vitamix – starsze dzbany (serii C i G) pasują do podstawy blendera Explorian. Pojemnik 0,6 l można stosować po połączeniu z adapterem pojemnika. Pojemniki Vitamix z funkcją automatycznego rozpoznawania nie pasują do blendera Explorian. Więcej informacji znajduje się pod adresem vitamix.com.

Pokrywka, zaślepka pokrywki i tamper

- Podczas użytkowania blendera pokrywka i zaślepka pokrywki muszą być zawsze założone.
- Nie należy nigdy używać blendera bez sprawdzenia, czy pokrywka jest prawidłowo zamocowana na pojemniku.
- Zaślepka pokrywki jest oznakowana, dzięki czemu można ją wykorzystywać jako naczynie pomiarowe.
- Włożyć zaślepkę pokrywki w otwór w pokrywie. Zablokować zaślepkę, obracając ją w prawo. Aby ją usunąć, należy ją obrócić w lewo i wyjąć.
- Usunąć zaślepkę pokrywki, aby użyć tampera lub dodać składniki.

Skrobaczka do ostrzy – patrz Załącznik 1 – Akcesoria

Uchwyt do tampera – patrz Załącznik 1 – Akcesoria

Silnik – Silnik został zaprojektowany tak, aby chronić się przed przegrzaniem. Jeśli blender się nie uruchamia, należy sprawdzić, czy urządzenie zostało podłączone do prądu oraz czy przełącznik Wł./Wył. jest ustawiony w pozycji Wł. Jeśli silnik został przegrzany, należy odczekać 20–45 minut, aby ostygnął.

Wskazówki chroniące przed przeciążeniem blendera:

- W trakcie nauki korzystania z blendera należy stosować wyłącznie receptury Vitamix.
- Podczas przygotowywania potraw zgodnie z recepturą nie używać niższej lub wyższej prędkości obrotowej niż zalecana.
- Podczas przygotowywania potraw zgodnie z recepturą nie używać blendera dłużej niż przez zalecany czas.
- Podczas przygotowywania gęstych mieszanin należy stosować tamper, dzięki któremu składniki będą rozdrabniane przez ostrza.



WAŻNE! NALEŻY SIĘ ZAPOZNAĆ Z DZBANEM, POKRYWKĄ I TAMPEREM VITAMIX

⚠ PRZESTROGA



Wirujące ostrze może spowodować uszkodzenie.

Pokrywek i tamperów nie można stosować wymiennie z dzbanami o różnych kształtach, typach i rozmiarach. Należy zawsze używać tampera, który został dostarczony z blenderem.

Uwaga: Pojemniki Vitamix z funkcją automatycznego rozpoznawania nie pasują do blendera Explorian.

Pokrywek i tamperów nie można stosować wymiennie z dzbanami o różnych kształtach, typach i rozmiarach. Należy zawsze używać tampera i pokrywki, które zostały dostarczone z blenderem.

Jak dobrać tamper do pojemnika

Przed użyciem tampera podczas blendowania należy sprawdzić, czy wybrany tamper jest odpowiedni. Tamper można stosować tylko przy prawidłowo zamocowanej pokrywce, po usunięciu zaślepki pokrywki. **Jeśli tamper został dostarczony w zestawie z blenderem, na pewno jest on odpowiedni.** Jeśli tamper nie został dostarczony z blenderem lub użytkownik chce sprawdzić, czy posiadany przez niego tamper może być używany z nowym pojemnikiem, powinien wykonać poniższe czynności, aby dowiedzieć się, jakiego tampera należy użyć.

1. Zamocować pokrywkę na pustym pojemniku.
2. Usunąć zaślepkę pokrywki i włożyć tamper przez otwór zaślepki. Tamper powinien łatwo przejść przez otwór. Bez względu na sposób poruszania tamperem w pojemniku nie może on nigdy dotknąć ostrzy.
3. Przeprowadzić kontrolę wzrokową: **JEŚLI TAMPER W DOWOLNYM POŁOŻENIU DOTYKA OSTRZY, NIE WOLNO GO STOSOWAĆ W TYM POJEMNIKU.**
4. W przypadku braku tampera, który nadaje się do stosowania z używanym pojemnikiem, należy skontaktować się z działem obsługi klienta Vitamix, dzwoniąc pod numer 0800 587 0019 lub +1 440 235 4840.

48 oz. / 1,4 L

Do dzbana 1,4 l oraz 0,9 l używa się tampera o długości około 25 cm.

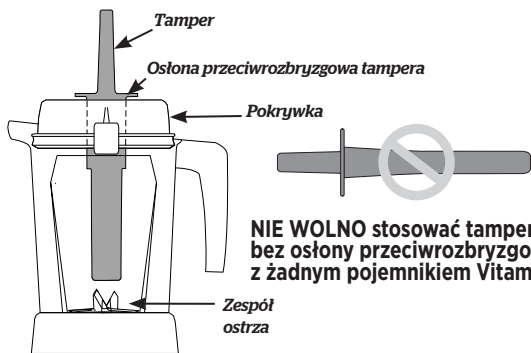

NIE WOLNO stosować tampera bez osłony przeciwbryzgowej z żadnym pojemnikiem Vitamix.

INNE POJEMNIKI I TAMPERY VITAMIX

Do **niskiego** (lub niskoprofilowego) dzbana 2 l używa się tampera o długości około 28 cm.

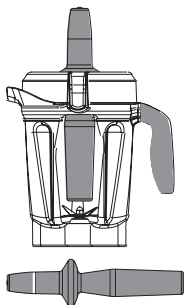

Do dzbana 1,4 l oraz 0,9 l używa się tampera o długości około 25 cm.

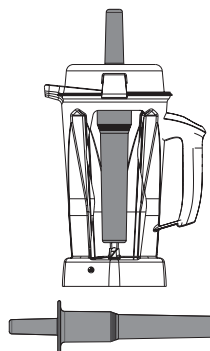

PANEL STEROWANIA

Przełącznik Wł./Wyt. (I/O) – Przełącznik Wł./Wyt. służy do kontrolowania dopływu prądu do urządzenia.

Pokrętko wyboru prędkości obrotowej – Pokrętko wyboru prędkości obrotowej umożliwia ręczne wybieranie prędkości w zakresie od 1 (najwolniej) do 10 (najszybciej).

Impuls  – Po naciśnięciu tego przycisku ostrza będą się obracać z prędkością wyświetlaną na panelu sterowania.



BLENDOWANIE

Uwaga: Pojemnik 0,6 l stanowi wyposażenie dodatkowe blendera Explorian i używa się go z adapterem pojemnika Vitamix. Więcej informacji znajduje się w witrynie vitamix.com. Szczegółowe informacje dotyczące stosowania adaptera pojemnika przedstawiono w jego instrukcji obsługi.

OSTRZEŻENIE



Aby uniknąć ryzyka oparzenia, nie uruchamiać urządzenia z prędkością obrotową wyższą niż 1 podczas mieszania gorących płynów w dużym dzbanie.

Wydostająca się para lub gorące płyny mogą spowodować oparzenie. Pracę należy zawsze zaczynać od prędkości obrotowej 1 i powoli zwiększać ją do 10.



NIE używać pojemnika 0,6 l do podgrzewania składników lub mieszania gorących płynów. Podgrzewane składniki i płyny mogą wytworzyć ciśnienie wewnętrzne, które może doprowadzić do pęknięcia pojemnika i spowodować obrażenia.

W przypadku pracy z założonym pojemnikiem 0,6 l i adapterem pojemnika NIE UŻYWAĆ urządzenia w sposób ciągły dłużej niż przez 2 minuty.



Jeśli pojemnik zbyt szybko się rozgrzeje lub zacznie się z niego wydobywać para, należy natychmiast przerwać blendowanie składników i wyłączyć blender lub wyjąć wtyczkę z gniazdka zasilającego. Przed zdjęciem uchwyty ostrza i składniki muszą ostygnąć do temperatury pokojowej.



Po dłuższym korzystaniu z urządzenia jego części są gorące.

NIE dotykać gniazda napędu w podstawie blendera ani wypustów w adapterze pojemnika.

Aby uniknąć uszkodzenia urządzenia lub obrażeń ciała, NIE używać pojemników (w tym uchwyty ostrza i pokrywek) w kuchenke mikrofalowej.



1. Włożyć składniki do dzban zgodnie z recepturą (najpierw płyny, następnie suche produkty, warzywa liściaste, owoce i pozostałe warzywa, a na koniec lód i składniki mrożone).

WAŻNE! Podczas użytkowania blendera z dużym dzbanem pokrywka i zaśleпка pokrywki muszą być zawsze założone. Nie wolno nigdy używać blendera bez sprawdzenia, czy pokrywka jest prawidłowo zamocowana na pojemniku.

2. Nacisnąć pokrywkę, aż dwa zaczepy zapną się na wardze dzban. Włożyć zaślepkę pokrywki. Obrócić zaślepkę pokrywki w prawo, aby ją zablokować.
3. Ustawić dzban na podstawie.
4. Sprawdzić położenie pokrętki wyboru prędkości obrotowej. Powinno ono wskazywać pozycję 1. Nacisnąć przycisk Wł./Wyt., aby uruchomić urządzenie. Ostrza zaczną się obracać.
5. Aby zmniejszyć lub zwiększyć prędkość obrotową ostrza podczas blendowania, należy obracać pokrętko wyboru prędkości w zakresie od 1 do 10.
6. Na koniec cyklu blendowania należy obrócić pokrętko wyboru prędkości obrotowej w lewo aż do pozycji 1. Nacisnąć przycisk Wł./Wyt.

7. Gdy mieszanina przestanie się obracać, należy włożyć tamper przez zaślepkę pokrywki i zamieszać do momentu, aż ze składników wyjdzie powietrze. Jeśli to nie skutkuje, nacisnąć przycisk Start/Stop, aby zatrzymać silnik. Zdjąć dzban z podstawy blendera i za pomocą gumowej łopatkii usunąć bańkę powietrza w okolicy ostrza. W razie potrzeby dolać płynu. Zamocować ponownie pokrywkę i zaślepkę pokrywki. Ustawić dzban na blenderze i kontynuować blendowanie.
8. Po zakończeniu blendowania należy odczekać, aż ostrza zatrzymają się całkowicie. Dopiero wtedy można zdjąć pokrywkę lub dzban z podstawy blendera.

Wskazówki chroniące przed przeciążeniem blendera:

- W trakcie nauki korzystania z blendera należy stosować wyłącznie receptury Vitamix.
- Podczas przygotowywania potraw zgodnie z recepturą nie używać niższej lub wyższej prędkości obrotowej niż zalecana.
- Podczas przygotowywania potraw zgodnie z recepturą nie używać blendera dłużej niż przez zalecany czas.
- Podczas przygotowywania gęstych mieszanin należy stosować tamper, dzięki któremu składniki będą rozdrabniane przez ostrza.

Sposób użycia tampera:

WAŻNE! Ostrona przeciwrozbrzydowa tampera (w jego górnej części) i pokrywka uniemożliwiają dotknięcie ostrzy tamperem, kiedy pokrywka jest bezpiecznie zamocowana na swoim miejscu.

- Podczas blendowania z tamperem zawartość pojemnika nie może przekraczać dwóch trzecich jego pojemności.
- Aby uniknąć przegrzania urządzenia podczas blendowania, NIE należy używać tampera dłużej niż przez 30 sekund.
- Jeśli żywność nie obraca się w blenderze, mogła utworzyć się bańka powietrza. Delikatnie usunąć zaślepkę pokrywki, zostawiając samą pokrywkę bezpiecznie zamocowaną. Usunąć bańkę powietrza za pomocą tampera poprzez otwór zaślepki pokrywki.
- Naciśnięcie pionowe tamperem może okazać się niewystarczające, aby przywrócić obracanie się żywności. W razie potrzeby skierować tamper w stronę bocznych ścian pojemnika. NIE wypychać na siłę tampera do pojemnika.

PIELĘGNACJA I CZYSZCZENIE

PRZED PIERWSZYM UŻYCIEM:

1. Zwilżyć podstawę ciepłą, wilgotną ściereczką i wytrzeć ją dokładnie suchą, miękką szmatką. Umyć dzban, pokrywkę, zaślepkę pokrywki i tamper w ciepłej wodzie z detergentem. Wypłukać wszystkie części w czystej wodzie. Wytrzeć dokładnie suchą, miękką szmatką.
2. Wybrać poziome, suche i czyste miejsce na blacie. Podłączyć blender do gniazdka z uziemieniem.

Uwaga: Dzbany Vitamix zostały zaprojektowane w taki sposób, aby można go było wyczyścić w całości bez konieczności demontażu nakrętki ustalającej i zespołu ostrzy. NIE WOLNO demontować z dzbaną śruby ustalającej ani zespołu ostrzy. Nasza standardowa procedura czyszczenia i dezynfekcji lub cykl mycia w zmywarce umożliwiają pełne i dokładne oczyszczenie dzbaną i jego komponentów. Jeśli dzban zostanie uszkodzony, nie używać go. Należy NATYCHMIAST skontaktować się z działem obsługi klienta Vitamix.

Jeśli użytkownik nie chce myć pojemnika w zmywarce, powinien postępować zgodnie z poniższą instrukcją.

Mycie dzban 14 l:

1. Wypełnić dzban do połowy ciepłą wodą i dodać kilka kropli płynu do mycia naczyń.
2. Nałożyć dwuczściową pokrywkę i wcisnąć ją, aż zatrząskają się zapną.
3. Nacisnąć przycisk Start/Stop. Stopniowo zwiększać prędkość obrotową aż do 10.
4. Pozostawić urządzenie uruchomione przez 30–60 sekund.
5. Obrócić pokrętko wyboru prędkości obrotowej do pozycji 1. Nacisnąć przycisk Start/Stop.
6. Wypłukać i wysuszyć wszystkie części.

Dezynfekcja dzban 1,4 l za pomocą wybielacza:

1. Wykonać czyszczenie zgodnie z powyższą instrukcją.
2. Wypełnić dzban do połowy wodą i dodać 1½ łyżeczki wybielacza w płynie.
3. Nałożyć dwuczściową pokrywkę i wcisnąć ją, aż zapną się zatrząskają.
4. Obrócić pokrętko w prawo do pozycji 1.
5. Nacisnąć przycisk Start/Stop. Stopniowo zwiększać prędkość obrotową aż do 10.
6. Pozostawić urządzenie uruchomione przez 30–60 sekund.
7. Obrócić pokrętko wyboru prędkości obrotowej do pozycji 1. Nacisnąć przycisk Start/Stop.
8. Pozostawić mieszaninę w dzbanie jeszcze przez półtorej minuty.
9. Wylać mieszaninę z wybielaczem. Odstawić dzban do wyschnięcia. Po dezynfekcji nie należy spłukiwać dzbaną.

Dezynfekcja dzbanka 1,4 l za pomocą octu:

1. Wykonać czyszczenie zgodnie z powyższą instrukcją.
2. Przygotowanie roztworu octu na dzban 1,4 l: wymieszać 473 ml octu z 473 ml wody.
3. Nałożyć dwuczęściową pokrywkę i wcisnąć ją, aż zapną się zatrzaski.
4. Obrócić pokrętło wyboru prędkości obrotowej do pozycji 1. Nacisnąć przycisk Start/Stop.
5. Stopniowo zwiększać prędkość obrotową aż do 10.
6. Pozostawić urządzenie pracujące z prędkością obrotową 10 przez 2 minuty.
7. Obrócić pokrętło wyboru prędkości obrotowej do pozycji 1. Nacisnąć przycisk Start/Stop.
8. Pozostawić mieszaninę w dzbanku jeszcze przez 3 minuty. Całkowity czas kontaktu roztworu octu z dzbankiem powinien wynieść 5 minut.
9. Wylać roztwór octu z dzbanka przez wewnętrzną powierzchnię dwuczęściowej pokrywki. Wykonać po raz drugi tę samą procedurę dezynfekcji (kroki 2-9).
10. Odstawić pojemnik do wyschnięcia. Po dezynfekcji nie należy splukiwać dzbanka. W razie potrzeby wypłukać dzban tuż przed kolejnym użyciem.
11. Wylać mieszaninę z octem. Odstawić dzban do wyschnięcia. Po dezynfekcji nie należy splukiwać dzbanka.

Pokrywki, zaśleпка pokrywki, podkładka centrująca, tamper, uchwyt tampera i skrobaczka do ostrzy

Wszystkie powyższe elementy mogą być myte w zmywarce. Można też umyć je w ciepłej wodzie z detergentem. Po umyciu wypłukać pod bieżącą wodą i wysuszyć.

Podstawa blendera

1. Wyłączyć blender i wyciągnąć wtyczkę z gniazdka sieciowego.

⚠ OSTRZEŻENIE



Aby uniknąć obrażeń ciała i uszkodzenia urządzenia.

Aby uniknąć niezamierzonego uruchomienia, przed rozpoczęciem czyszczenia należy wyłączyć blender i wyciągnąć wtyczkę z gniazdka.

⚠ OSTRZEŻENIE



Ryzyko porażenia prądem elektrycznym.

Przed czyszczeniem podstawy blendera lub gdy urządzenie jest nieużywane, należy wyciągnąć wtyczkę z gniazdka zasilającego.



Nie zanurzać podstawy blendera w wodzie ani w żadnym innym płynie.

Niezastosowanie się do instrukcji może spowodować śmierć lub porażenie prądem.

2. Wytrzeć zewnętrzne powierzchnie wilgotną, miękką szmatką lub gąbką zwilżoną w roztworze ciepłej wody i płynu do mycia naczyń. Nie zanurzać podstawy blendera w wodzie. W celu dokładniejszego wyczyszczenia można usunąć podkładkę centrującą. Podkładka centrująca może być myta w zmywarce.
3. Po czyszczeniu natychmiast wysuszyć i wytrzeć wszystkie powierzchnie miękką szmatką.

Pełna 5-letnia gwarancja na urządzenie

1. REJESTRACJA PRODUKTU.

Produkt można zarejestrować online pod adresem vitamix.com/warranty lub telefonicznie w dziale obsługi klienta pod numerem +1 800 848 2649 lub +1 440 235 4840. Brak rejestracji zakupu produktu nie ogranicza praw gwarancyjnych użytkownika końcowego. Rejestracja zakupu umożliwiła jednak firmie Vitamix sprawniejsze rozpatrywanie wszelkich zapytań klientów.

2. KOGO OBEJMUJE GWARANCJA?

Niniejsza gwarancja firmy Vitamix dotyczy właściciela tego blendera wykorzystywanego wyłącznie do użytku domowego. Gwarancja nie obejmuje komercyjnego wykorzystania produktu, jego wynajmu lub odsprzedaży. Jeśli w ciągu 5 lat zmieni się właściciel blendera, należy zaktualizować informację o właścicielu pod adresem vitamix.com.

3. CO OBEJMUJE GWARANCJA?

Firma Vitamix gwarantuje właścicielowi, że jeśli niniejszy blender („blender” oznaczający zakupiony jednocześnie zestaw obejmujący podstawę silnika, wszelkie pojemniki, pokrywki i tampery) ulegnie uszkodzeniu w ciągu 5 lat od daty zakupu ze względu na wady materiałowe lub wykonawcze bądź w wyniku normalnego zużycia podczas eksploatacji w gospodarstwie domowym, Vitamix naprawi bezpłatnie uszkodzony blender lub element blendera w ciągu 30 dni od odebrania zwracanego blendera.

Jeśli naprawa uszkodzonego blendera lub elementu blendera będzie niemożliwa, firma Vitamix, według swojego wyłącznego uznania, (A) wymieni bezpłatnie blender lub (B) zwróci właścicielowi pełny koszt zakupu, o ile Vitamix nie otrzyma wcześniej pisemnej informacji o preferencjach właściciela.

4. CZEGO NIE OBEJMUJE GWARANCJA?

Niniejsza gwarancja nie obejmuje blenderów, które były wykorzystywane komercyjnie lub w innych warunkach niż w gospodarstwie domowym. Niniejsza gwarancja nie obejmuje drobnych kosmetycznych uszkodzeń, które nie wpływają na pracę urządzenia, takich jak przebarwienia, oraz uszkodzeń wynikających ze stosowania ściernych środków czyszczących lub z gromadzących się resztek jedzenia. Niniejsza gwarancja jest ważna tylko pod warunkiem, że blender jest używany i konserwowany zgodnie ze wskazówkami, a ostrzeżenia dotyczące bezpieczeństwa zawarte w instrukcji obsługi są przestrzegane.

Pojemniki: Obróbka niektórych ziół i przypraw w dzbanie/pojemniku spowoduje kosmetyczne uszkodzenia dzban/pojemnika i może doprowadzić do przedwczesnego zużycia ostrza. Resztki piasku oraz szorstkie i ziarniste zioła również skutkują przedwczesnym zużyciem ostrza. Zioła mogą zawierać olejki eteryczne, które mogą osadzić się na dzbanie/pojemniku i spowodować trwałe przebarwienia. W takim przypadku dzban/pojemnik oraz ostrza nie są objęte gwarancją Vitamix.

Firma Vitamix nie pokrywa żadnych kosztów napraw gwarancyjnych przeprowadzanych przez nieautoryzowane serwisy.

NAPRAWA, WYMIANA LUB ZWROT CENY ZAKUPU STANOWIĄ WYŁĄCZNĄ REKOMPENSATĘ DLA NABYWCY ORAZ JEDYNĄ ODPOWIEDZIALNOŚĆ FIRMY VITAMIX NA MOCY NINIEJSZEJ GWARANCJI. ZADEN PRACOWNIK ANI PRZEDSTAWICIEL FIRMY VITAMIX NIE JEST UPOWAŻNIONY DO UDZIELANIA DODATKOWEJ GWARANCJI ANI DO MODYFIKACJI NINIEJSZEJ GWARANCJI, KTÓRE MOGŁYBY BYĆ WIĄZĄCE DLA FIRMY VITAMIX. W ROZUMIENIU TEGO PRZEPISU NABYWCA NIE MOŻE POLEGAĆ NA ŻADNYM DODATKOWYM ZOBOWIĄZANIU PRACOWNIKA LUB PRZEDSTAWICIELA FIRMY VITAMIX. W ŻADNYM PRZYPADKU, CZY TO W OPARCIU O UMOWĘ, UBEZPIECZENIE, GWARANCJĘ, DELIKT (W TYM RÓWNIEŻ ZANIEDBANIA), ODPOWIEDZIALNOŚĆ BEZPOŚREDNIA CZY W INNY SPOSÓB, FIRMA VITAMIX NIE PONOSI ODPOWIEDZIALNOŚCI ZA JAKIEKOLWIEK SZKODY SZCZEGÓLNE, POŚREDNIE, PRZYPADKOWE LUB WYNIKOWE, W TYM, BEZ OGRANICZEŃ, UTRATĘ ZYSKÓW LUB DOCHODÓW.

W niektórych stanach prawo nie dopuszcza ograniczeń gwarancji. W tych stanach opisane powyżej ograniczenia nie są obowiązujące. Poza terenem USA i Kanady mogą obowiązywać inne warunki gwarancji.

5. CO POWODUJE UNIEWAŻNIENIE NINIEJSZEJ GWARANCJI?

Niniejsza gwarancja traci ważność w przypadku użytkowania blendera niezgodnie z przeznaczeniem, niedbałego obchodzenia się z nim, dokonywania przeróbek, wystawiania go na nietypowe lub ekstremalne warunki pracy oraz nieprzestrzegania wskazówek zawartych w tej instrukcji obsługi.

Gwarancja zostaje utracona również w przypadku, gdy naprawa blendera lub dowolnego elementu blendera zostanie wykonana przez dowolną inną stronę niż Vitamix lub autoryzowany przez Vitamix punkt serwisowy albo gdy dowolny element blendera będącego przedmiotem niniejszej gwarancji zostanie użyty w połączeniu z podstawą silnika lub pojemnikiem, które nie są w wyraźny sposób zatwierdzone przez Vitamix.

6. JAK MOŻNA SKORZYSTAĆ Z PRAW WYNIKAJĄCYCH Z NINIEJSZEJ GWARANCJI?

Jeśli zajdzie potrzeba skorzystania z serwisu lub naprawy urządzenia, należy skontaktować się telefonicznie z działem obsługi klienta pod numerem +1 800 848 2649 lub +1 440 235 4840. Jeśli blender nie został zarejestrowany w firmie Vitamix, konieczne będzie podanie daty zakupu urządzenia oraz przedstawienie dowodu zakupu. Jeśli blender podlega niniejszej gwarancji, właściciel urządzenia otrzyma numer autoryzacji zwrotu, aktualną instrukcję dotyczącą sposobu dostarczenia urządzenia oraz opłaconą etykietę zwrotną. Firma Vitamix pokryje standardowe koszty przesyłki blendera do serwisu gwarancyjnego lub naprawy oraz zwrotnej przesyłki do użytkownika po dokonaniu naprawy lub wymiany w ramach gwarancji. W przypadku wyboru specjalnej formy dostawy kupujący jest zobowiązany do pokrycia jej kosztów.

Na terenie USA i Kanady niniejsza gwarancja jest realizowana bezpośrednio przez firmę Vita-Mix Corporation.

USA

Vita-Mix Corporation
8615 Usher Road
Cleveland, Ohio 44138-2199
1-800-848-2649
service@vitamix.com

Kanada

Vita-Mix Corporation
200-1701 Shepherd Street East
Windsor, Ontario N8Y 4Y5
1-800-848-2649
service@vitamix.com

Zakładają się, że użytkownik zaakceptował zwrócony produkt, jeśli nie powiadomi firmy Vitamix o wystąpieniu dowolnego problemu, w tym uszkodzenia przesyłki w transporcie, w ciągu 48 godzin po realizowaniu dostawy.

PRZEDSTAWICIELSTWA MIĘDZYNARODOWE

BELGIUM
Dalco SA
Rue de Hainaut 86
6180 Courcelles
Belgium
Tel: +32 71 12 14 81
www.theblender.be

BOSNIA & HERZEGOVINA
Enzita d.o.o.
Pave Radana br. 15
Banja Luka, 78000
Bosnia and Herzegovina
Tel: +387 (0) 66 117 188
www.Enzita.ba
info@enzita.ba

CROATIA
Enzita d.o.o.
Avenija Dubrovnik 15
Zagrebački velesajam
(Kinezi paviljon)
Zagreb, 10020
Croatia
Tel: +385 (0) 99 81 59 050
www.Enzita.hr
info@enzita.hr

CZECH REPUBLIC
Tramant s.r.o.
Kaprova 42/14
11000 Praha 1
Czech Republic
Tel: +420 773 777 000
www.atranet.cz

DENMARK
LifeForce ApS
Georg Jensens Vej 6E
8600 Silkeborg
Denmark
Tel: (+45) 42 78 32 76
www.lifeforce.dk
info@lifeforce.dk
www.highnlife.dk

FRANCE
Wismer S.A.
Zone Inova 3000 - allée n°5
88150 Thaon les Vosges
France
Tel: +33 (0)3.29.82.2771
www.wismer.fr
contact@wismer.fr

FINLAND
Lindenbaum Agenturer AB
Fredrika Runebergin katun 26
06100 Porvoo
Finland
Tel: (+358) 400 549 969
www.vitamixsuomi.fi
info@vitamixsuomi.fi

ITALY
KÜNZI S.p.A.
Via L. Ariosto, 19
I - 20091 Bresso (MI)
Italy
Tel: (+39) 02.61.45.161
Fax: (+39) 02.66.500.553
www.kunzi.it
info@kunzi.it

EASTERN EUROPE
Künzi Deutschland
Sontraer Str 18A
60386 Frankfurt am Main
Germany
Website: www.kunzigroup.com
Email: info-de@kunzigroup.com
Tel: +49 69 661 027 000

ICELAND
Kaelitaekni Ltd.
Rauðagerði 25
108 Reykjavík
Iceland
Tel: (+354) 440 1800
www.cooltech.is

LITHUANIA
Zalivalgis.lt
Dovanu stotele UAB
Pamėnkainio g. 1
0116 Vilnius,
Lithuania
Tel: (+370) 52611011
www.zalivalgis.lt
info@zalivalgis.lt

LUXEMBOURG
Dalco SA
Rue de Hainaut 86
6180 Courcelles
Belgium
Tel: +32 71 12 14 81
www.theblender.be

MACEDONIA
Nutri Vita
Kosturski Heroi 15
Skopje, 1000
Macedonia
Tel: +389 (0) 2.3230.777
www.NutrVita.mk
info@nutrivita.mk

MONTENEGRO
Enzita d.o.o.
Kosmajska bb
Podgorica, 81000
Montenegro
Tel: +381 (0) 65 21 550 65
www.Enzita.me
info@enzita.me

NETHERLANDS
MultiBrands Marketing
& Sales BV
Heereweg 337-A
2161 BL, Lisse
Netherlands
Tel: +31 (0) 252 241240
www.vitamixshop.nl
info@multibrands.nl

NORWAY
Lindenbaum Agenturer AB
Kobbevegen 36 B
5310 Hauglandshella
Askøy / Bergen
Norway
Tel: (+47) 91.92.04.02
www.vitamixnorge.no
info@theblenderse

POLAND
Borka Marcin Bartoszewicz
ul. Tolstoja 12c/1
58-100 Swidnica
Poland
Tel: (+48) 74 660 61 76
www.bestblender.pl
info@bestblender.pl

ROMANIA
Quark S.R.L.
Birouri, Str. Mizil 2B
Bucharest 032345
Romania
Tel: (+40) 21 345 1725
www.BeOrganic.ro
office@quark.com.ro

SERBIA
Enzita d.o.o.
Jurija Gagarina 14Z/23, IV sprat
Belville, Ljubidica
Novi Beograd
11070
Tel: +381 11 239 5612
www.Enzita.rs
info@enzita.rs

SPAIN
CONASI
Carlos V n°4 Bajos
23680 Alcalá la Real (Jaén)
Spain
Tel: (+34) 638 892 316
www.conasi.eu
info@conasi.eu
www.vitamixspana.com
info@lamejorbatidora.com

PORTUGAL
CONASI
C/Carlos V n°4 Bajos
23680 Alcalá la Real (Jaén)
Spain
Tel: (+34) 638 892 316
www.conasi.eu
info@conasi.eu

SLOVENIA
Enzita d.o.o.
Jurkova Cesta 223
Ljubljana, 1000
Slovenia
Tel: +385 (0) 99.81.59.050
www.Enzita.si
info@enzita.si

SLOVAKIA
Vitarian
Groesslingova 35
811 09 Bratislava
Slovakia
Tel: +421.2.52932868-9
vitarian@vitarian.sk

SWEDEN
Lindenbaum Agenturer AB
Hardemogatan 7
S-124 67 Bandhagen
Sweden
Tel: (+46) 08-570 347 77
www.vitamixsvolge.se
info@theblender.se

GERMANY
Künzi Deutschland
Sontraer Str 18A
60386 Frankfurt am Main
Germany
Tel: +49 69 661 027 000
www.kunzigroup.com
info-de@kunzigroup.com

AUSTRIA
Künzi Deutschland
Sontraer Str 18A
60386 Frankfurt am Main
Germany
Tel: +49 69 661 027 000
www.kunzigroup.com
info-de@kunzigroup.com

SWITZERLAND
Keimling Naturkost
Fürstentlandstrasse 96
9014 St. Gallen
Switzerland
Tel: 0800 534 654
www.keimling.ch

UNITED KINGDOM
& IRELAND
Vita-Mix Europe LTD
Meridian House
69-71 Clarendon Road
Watford
WD7 1DS
Tel: +44 (0)7748 491664
www.vitamix.co.uk

SOUTH AFRICA
Conglomus CC T/A Healthmakers
9 Hoog Street
Utrecht, 2980
Kwa-Zulu Natal
South Africa
Tel: (+27) 34 331 4824
www.healthmakers.co.za
sales@healthmakers.co.za

ISRAEL
New Horizon
4 Hatzoran St.
Netanya, 6250604
Israel
Tel: (+972) 9.9576422
www.vitamix-israel.co.il
store@newhorizon.co.il

**BAHRAIN, KUWAIT, OMAN, QATAR,
AND SAUDI ARABIA**
4Homes FZCO
PO Box 61379, Dubai UAE.
Tel: +971 4 3807611
Fax: +971 4 387612
4homes@4homes.ae
www.tavolashop.com

UNITED ARAB EMIRATES
4Homes FZCO
PO Box 61379, Dubai UAE.
Tel: +971 4 3807611
Fax: +971 4 387612
4homes@4homes.ae
www.tavolashop.com

AUSTRALIA
Fackelmann Housewares Australia
105 Vanessa Street
Kingsgrove
NSW 2208
Australia
Tel: 1800 709 714
Fax: 1800 712 704
Email: hwenquiries@fackelmann.com.au

NEW ZEALAND
Fackelmann Housewares (NZ) Limited
30 Highbrook Drive
East Tamaki
Auckland 2013
Freecall 0800 238 566
Fax 09 2654394
Email: hworders@fackelmann.co.nz

CHINA
Hunan Covinda Robotic
Technology Co., Ltd
348W Tongzipo Road,
Changsha High-tech
Development Zone,
Hunan, China
Tel: 400-660-8885
vitamix-FAQ@covinda.com
www.blender-cn.com

HONG KONG PRC
Total Nutrition Center Ltd.
Room 901-902 9/F
Kingdom Power
Commercial Building
32-36 Des Voeux Road West
Hong Kong
Tel: (+852) 2881.8270
www.tnc.com.hk

INDONESIA
PT Pacifica Mega Prima
Lindeteves Trade Ctr
Blok Ra 60 Jl. Hayam Wuruk
No. 127 Jakarta 11180
Indonesia
Tel: (+62) 21-62316978

JAPAN
Entrex Inc
2-19-1 7F Shinjuku
Shinjuku-Ku Tokyo
160-0022
Japan
Tel: (+81) 3.5368.1811
VitamixJapan@entrex.co.jp
www.vita-mix.jp

MALAYSIA
12, Jalan TP2
Taman Perindustrian UEP,
47600 Subang Jaya,
Selangor, Malaysia
Tel: +603 802 33939
services@katrinbj.com
www.katrinbj.com

PHILIPPINES
Vitanutrition Inc.
20 Lansbergh Place, 4/F
170 Tomas Morato Ave
Quezon City 1103
Philippines
Tel: (+632) 373.3038
info@vitanutrition.ph
www.vitanutrition.ph

SINGAPORE
Balanced Living PTE LTD
779 Bukit Timah Road
269758 Singapore
Tel: (+65) 6762-8029
www.balancedlivingasia.com

Katrin Bj Pte Ltd
#05-01 CES Building 69 Ubi Crescent
Singapore 408561
Tel: +65 67475845
Sales_sg@katrinbj.com.sg
www.katrinbj.com.sg

SOUTH KOREA
4F Youngwon Bldg., 23
Nonhyeon-ro 85-gil,
Gangnam-gu, Seoul, 135-924, South Korea
Tel: (+82) 2.566.2611
www.vitamixblender.co.kr
ipc@ipccltd.co.kr

TAIWAN R.O.C.
Diet-U Trading Co. Ltd.
6F No. 197 Zhong-Xiao
East Rd. Sec. 3
Taipei 106
Taiwan R.O.C.
Tel: (+866) 2.27751780
services@diet-u.com.tw
www.diet-u.com.tw

THAILAND
A.N.S. Overseas
No 2180-2182
Sukhumvit Road
Bangchak, Prakangong
Thailand 10260
Tel: (+662) 741.6388
Tel: (02) 741-6386-B
juicerthailand@yahoo.com
www.juicerthailand.com

All other locations:
Customer Support | Vitamix Corporation | 8615 Usher Rd | Cleveland, Ohio 44138-2103 USA | www.vitamix.com | Tel: +1 440 235 4840

E310

YÜKSEK PERFORMANSLI BLENDER

EXPLORIAN SERISI

VM0201



SEMBOLLER

	Uyarı ve ikazlar
	Hareketli parçalara ASLA dokunmayın. Ellerinizi ve aletleri haznedan uzak tutun.
	Elektrik Çarpması Tehlikesi
	Sıcak sıvıları karıştırırken yüksek sıcaklık
	Kullanımda değilken, temizlemeden önce, aksesuarları değiştirirken ya da blenderin kullanımı sırasında hareket eden parçalara dokunmadan önce fişini çekin
	Kapak ve hazne kapağı takılı halde çalıştırın
	Kullanıcı kılavuzunu okuyun, anlayın
	Sıvıya DALDIRMAYIN
	Uzun süre kullanıldığında parçalar ısınacaktır. Blender tabandaki tahrik soketine veya bıçaklı tabandaki tahrik yuvasına DOKUNMAYIN.
	0,6 litrelik kabı malzemelerinizi ısıtmak veya sıcak sıvıları karıştırmak için KULLANMAYIN.
	Kapları (bıçaklı taban veya kapaklar dahil olmak üzere) mikrodalgada KULLANMAYIN.
	Açma/Kapama
	Darbe

ÖZELLİKLER

Voltaj:	220-240 V	Yükseklik (tabanda 2 L hazneyle birlikte): 43 cm
Frekans:	50 - 60 Hz	Genişlik: 20 cm
Watts:	1000-1200 W	Derinlik: 28 cm

 **Vitamix**

Maceranıza Başlayın

vitamix.com

ÖNEMLİ GÜVENLİ KULLANIM TALİMATLARI



UYARI: Vitamix® blenderınızı kullanırken ciddi yaralanmaları önlemek için aşağıdakiler de dahil olmak üzere temel güvenlik tedbirlerine uyulmalıdır. **BLENDERİ ÇALIŞTIRMADAN ÖNCE TÜM TALİMATLARI, EMNİYET TEDBİRLERİNİ VE UYARILARI OKUYUN.**

1. Tüm talimatları okuyun.
2. Blenderi kullanım amacı dışında kullanmayın.
3. Bu cihaz çocuklar tarafından kullanılmamalıdır. Cihazı ve kablosunu çocuklardan uzak tutun.
4. UYARI: Yanlışlıkla harekete geçmesini önlemek için temizlemeden önce kapalı konuma getirin ve fişini çekin.
5. İKAZ: Isıyla devreden çıkmada yanlışlıkla yeniden başlatma nedeniyle oluşacak hasarı önlemek için bu blender'a zamanlayıcı gibi harici bir anahtarlama cihazı yoluyla güç verilmelidir veya hizmet programıyla düzenli şekilde açılıp kapatılan bir devreye bağlanmalıdır.
6. Elektrik çarpması riskine karşı korumak için blender'ın taban kısmını su veya farklı sıvıların içine koymayın.
7. Kullanımda olmadığına, parçaları takarken veya çıkartırken ve temizlemeden önce fişi prizden çıkartın.
8. Kabloyu elektrik prizine takmadan önce daima blenderın KAPALI durumda olduğundan emin olun. Bağlantıyı kesmek için blenderı KAPATIN, ardından fişi elektrik prizinden çıkartın.
9. Hareketli parçalara dokunmaktan kaçının.
10. Blenderı hasarlı kabloyla veya fişle ya da blender herhangi bir şekilde bozulduktan, düştükten veya hasar gördükten sonra çalıştırmayın. İnceleme, onarım, parça değişimi veya ayarlama için 0800 587 0019 veya +1 440 235 4840 numaralı Vitamix Müşteri Hizmetlerini arayın veya service@vitamix.com adresine e-posta gönderin. Ürün, ABD veya Kanada dışındaki ülkelerde satın alındıysa yerel Vitamix bayinizle iletişime geçin.
11. Mutfağınıza GFI devre kesiciler takılmış olabilir. Bu devre kesiciler lavaboların yanındaki prizlerde bulunur. Blender çalışmazsa fişini çekin. Duvar prizini veya devre kesiciyi sıfırlayın. Devre kesici atmaya devam ederse blenderın fişini prizden çekin. Blenderı tekrar kullanmadan önce 24 saat bekleyin. Sorun devam ederse Vitamix Müşteri Hizmetleriyle iletişime geçin.
12. Orijinal onaylı Vitamix parçası olmayan parça veya parçaların kullanımı da dahil olmak üzere blenderın herhangi bir parçasının tadil veya modifiye edilmesi yangına, elektrik çarpmasına ya da yaralanmalara yol açabilir ve garantinizi geçersiz kılar.
13. Konserve kavanozları dahil olmak üzere Vitamix tarafından bu blender ile birlikte kullanım amacıyla onaylanmamış veya Vitamix tarafından satılmayan parçaların kullanılması yangına, elektrik çarpmasına ya da yaralanmalara yol açabilir. Bu şekilde kullanım, garantinizi geçersiz kılacaktır.
14. Açık alanda kullanmayın.
15. Kablonun masa veya tezgahın kenarından sarkmasına izin vermeyin.
16. Gazlı veya elektrikli bir ocağın yakınına, sıcak bir fırının üstüne veya içine yerleştirmeyin.
17. Kişilerin yaralanma ya da blenderın hasar görme riskini azaltmak için karıştırma sırasında ellerinizi veya aletleri haznenin dışında tutun. Silikon spatula veya farklı türdeki bir spatula sadece blender çalışmıyorken kullanılabilir.
18. Gönderilen itme çubuğu yalnızca

- kapağın ana kısmı yerine oturmuşsa kullanılmamalıdır.
19. Bıçaklar keskindir. Yaralanmayı önlemek için hazne içindeki bıçak düzeneğinin etrafını olabildiğince dikkatli şekilde temizleyin.
 20. Yaralanma riskini önlemek için Vitamix haznesine monte edilmemiş olduğu sürece motorlu taban kısımdaki bıçak düzeneğini asla yerinden çıkarmayın.
 21. Keskin bıçaklarla iş yaparken, hazneyi boşaltırken ve temizlerken dikkatli davranılmalıdır.
 22. Blender'ı çalıştırırken bıçaklara ve diğer bileşenlere hasar verebileceğinden ve yaralanmaya sebep olabileceğinden dolayı kaşık, çatal, bıçak veya kapak tapası gibi yabancı nesnelere hazne içinde bırakmayın.
 23. Hasarlı bıçaklarla cihazı çalıştırmaya çalışmayın.
 24. Merkezleme pedi çıkarılmış durumdayken cihazı çalıştırmayı asla denemeyin.
 25. Blender'ı her zaman kapak ve hazne kapağı takılı halde çalıştırın. Bıçaklar dönerken 2 parçalı kapağı ÇIKARMAYIN. Hazne kapağını sadece malzeme eklemek ve itme çubuğunu kullanmak için çıkarın.
 26. 64 oz. hazne içinde sıcak sıvıları veya malzemeleri karıştırırken dikkatli davranın; buhar ve sıçramalar yanıklara yol açabilir. Hazneyi maksimum kapasitede doldurmayın. Çalıştırmaya her zaman en düşük hız ayarı olan 1. hız kademesiyle başlayın. Olası yanıklardan kaçınmak için ellerinizi ve cildinizi kapak açıklığından uzak tutun.
 27. Malzemelerini ısıtmak veya sıcak sıvıları karıştırmak için 0,6 litrelik kabı KULLANMAYIN. Isıtılmış malzemeler ve sıvılar kabın patlamasına ve yaralanmaya sebep olabilecek iç basınç oluşturabilir.
 28. Makinenizi 0,6 litrelik kap ile 75 saniyeden daha uzun süre aralıksız kullanmayın.
 29. Kaplardan biri dokunulmayacak kadar sıcak olursa veya buhar çıkarır ya da hava kaçırırsa, içerik malzemelerini karıştırmayı anında durdurun ve blender'ı kapatın veya fişini çekin. Bıçaklı taban kısmını yerinden çıkarmadan önce kabı ve içerik malzemelerini oda sıcaklığına gelene kadar soğumaya bırakın.
 30. Fındık ezmesi veya yağ bazlı gıdalar hazırlarken, karışım hazne içinde dönmeye başladıkdan sonra bir dakikadan fazla karıştırma gerçekleştirmeyin. Daha uzun süreli karıştırma aşırı ısınmaya sebep olabilir.
 31. Cihazı çalıştırmadan önce, tahrik yuvasının tahrik soketine oturmasını sağlamak için haznenin veya kupanın ve özel kupa adaptörünün merkezleme pedi ile hizalı olduğundan emin olun.
 32. Karıştırmaya başlamadan önce bıçaklı taban kısmında sızdırmazlık contası kullandığınızdan ve kabı bıçaklı tabana düzgün şekilde yerleştirdiğinizden emin olun.
 33. Kupa takılı değilken, özel kupa adaptörünü asla bıçak tabanına yerleştirmeyin.

BU TALİMATLARI SAKLAYIN

⚠ UYARI		
	<p>Yaralanmayı Önlemek için</p> <p>Makineyi kullanmadan evvel kullanma talimatlarını okuyun ve anlayın.</p>	

GÜVENLİ KULLANIM İÇİN ÖNEMLİ TALİMATLAR

Bu ürün, YALNIZCA EVDE KULLANIMA yöneliktir ve ticari kullanıma yönelik değildir.

Vitamix blender'inizi çalışırken gözetimsiz bırakmayın.

Parçaların tamiri, servisi veya değiştirilmesi Vitamix ve Vitamix'in yetkili servis temsilcileri tarafından gerçekleştirilmelidir. **DİKKAT: ÖNEMLİ EMNİYET TEDBİRLERİNE VE ÖNEMLİ KULLANIM TALİMATLARINA UYULMAMASI, VİTAMİX BLENDER'İNİZİN YANLIŞ KULLANIMIDIR, BU DA GARANTİNİZİ GEÇERSİZ KILABİLİR VE CİDDİ YARALANAMAYA SEBEP OLABİLİR.**

⚠ UYARI



Elektrik Çarpması Tehlikesi.

Yalnızca topraklı priz kullanın.

TOPRAKLAMASIZ kullanmayın.

Adaptör **KULLANMAYIN**.

UZATMA KABLOSU kullanmayın.

Motorlu taban kısmı temizlemeden önce veya cihazı kullanılmıyorken her zaman fişini çekin.

Motor tabanını suya veya başka bir sıvıya sokmayın.

Talimatlara uyulmaması ölüme veya elektrik çarpmasına yol açabilir.



PARÇALAR VE ÖZELLİKLERİ

Eski Vitamix Hazneleri - Eski (C Serileri ve G Serileri) hazneler, Explorian blender tabanınız ile çalışacaktır. Vitamix Özel Kupa Adaptörü ile 0,6 litre kupa kullanılabilir. Vitamix Kendinden Algılamalı hazneler, Explorian Blender ile çalışmayacaktır. Ayrıntılar için vitamix.com adresini ziyaret edin.

Kapak, Hazne Kapağı ve İtme Çubuğu

- Blender çalışırken her zaman kapak ve kapak tapası kullanın.
- Kapağın güvenli şekilde yerine kilitlenmiş olduğundan emin olduğunuzu kontrol etmeden blender'ı asla çalıştırmayın.
- Kapak tapası, ölçüm kabı olarak kullanılabilmesi için işaretlenmiştir.
- Hazne kapağını, hazne kapağı açıklığına yerleştirin. Kapağı saat yönünde çevirerek yerine oturtun. Çıkarılmak için saat yönü tersine çevirin ve kaldırın.
- İtme çubuğunu kullanmak veya içerik malzemeleri eklemek için kapak tapasını çıkarın.

Bıçak Sıyrıcı - Bkz. Ek 1 - Aksesuarlar

İtme Çubuğu Tutucusu - Bkz. Ek 1 - Aksesuarlar

Motor - Motor kendi kendini aşırı ısınmadan korumak üzere tasarlanmıştır. Blender hemen çalışmazsa, ünitenin fişini taktığınızdan ve Açma/Kapama anahtarını Açık konumuna getirdiğinizden emin olmak için kontrol edin. Motor aşırı ısınmışsa, 20-45 dakika soğumasını bekleyin.

Blender'inizi 'aşırı yüklemeyi' önleme ipuçları:

- Blenderi kullanmayı öğrenirken yalnızca Vitamix tariflerini uygulayın.
- Tarifleri önerilenden daha düşük veya yüksek hızlarda uygulamayın.
- Tarifleri önerilenden daha uzun süre uygulamayın.
- Yoğun karışımları işlemek için itme çubuğu kullanın ve içerik malzemelerinin bıçakların etrafında ve arasında hareket etmesini sağlayın.



ÖNEMLİ! VİTAMİX HAZNENİZİ, KAPAĞI VE İTME ÇUBUĞUNU TANIYIN

⚠ İKAZ



Dönmekte Olan Bıçaklar Hasara Sebep Olabilir.

Kapaklar ve tokmaklar farklı hazne çeşitlerinde, türlerinde ve boyutlarında birbiri yerine kullanılamaz. Blender'ınızla birlikte gönderilen itme çubuğunu kullanın.

Not: Vitamix Kendinden Algılamalı hazneler, Explorian Blender ile çalışmayacaktır.

Kapaklar ve itme çubukları farklı hazne çeşitlerinde, türlerinde ve boyutlarında birbiri yerine kullanılamaz. Blenderiniz ile birlikte gönderilen kapağı ve itme çubuğunu kullanın.

Hazneniz ile Kullanılacak İtme Çubuğu Nasıl Belirlenir

Karıştırma esnasında itme çubuğunu kullanmadan evvel doğru itme çubuğuna sahip olduğunuzdan emin olun. İtme çubuğunu yalnızca kapak kilitliken ve hazne kapağı çıkarılmış durumdayken kullanın. **Blenderi satın aldığınızda blender ile birlikte bir itme çubuğu verilmişse, bu doğru itme çubuğudur.** Blender ile birlikte bir itme çubuğu verilmediyse veya halihazırda sahip olduğunuz bir itme çubuğunun yeni hazne ile kullanılıp kullanılmayacağını belirlemek istiyorsanız, hangi itme çubuğunun kullanılacağını belirlemek için lütfen bu adımları ve görselleri kullanın.

1. Kapağı boş bir hazne üzerine yerleştirin.
2. Hazne kapağını çıkartın ve itme çubuğunu hazne kapağı açıklığından yerleştirin. İtme çubuğu açıklıktan kolay bir biçimde geçmelidir. İtme çubuğunu hazne içinde nereye hareket ettirseniz ettirin bıçaklar ile temas etmemelidir.
3. Görsel olarak denetleyin: **İTME ÇUBUĞU HERHANGİ BİR AÇIDA BIÇAKLARLA TEMAS EDİYORSA, İTME ÇUBUĞUNU KAP İLE KULLANMAYIN.**
4. Hazneniz için doğru itme çubuğuna sahip değilseniz, 1.800.848.2649 veya 1.440.235.4840 numaralı telefonlardan Vitamix Müşteri Hizmetleri ile iletişime geçin.

48 oz. / 1,4 L

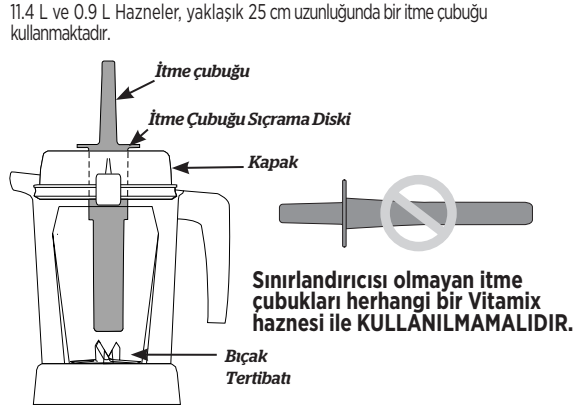

Diğer VİTAMİX HAZNELERİ VE İTME ÇUBUKLARI

2 L **Kısa** (veya Düşük Profil) Hazne, yaklaşık 28 cm uzunluğunda bir itme çubuğu kullanmaktadır.

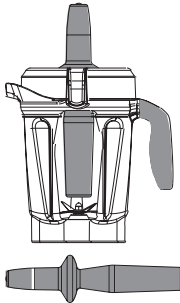

2 L **Uzun** Hazne, yaklaşık 32 cm uzunluğunda bir itme çubuğu kullanmaktadır.

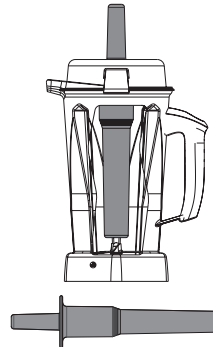

KONTROL PANELİ

Açma/Kapama (I/O) Anahtarı - Açma/Kapama anahtarı makineyi açıp kapatmayı sağlar.

Hız Değiştirme Düğmesi - Hız Değiştirme Düğmesi, 1 (en yavaş) ila 10 (en hızlı) arasında kontrol sağlar.

Darbe (P) - Bıçaklar, düğmeye basıldığında kontrol panelinde görüntülenen hızda döner.



KARIŞTIRMA

Not: Burada belirtilen 20 oz. ebatlı kupa, bir Vitamix Özel Kupa Adaptörü ile kullanıldığında Explorian Blenderların isteğe bağlı aksesuarlarıdır. Daha fazla bilgi için lütfen vitamix.com adresini ziyaret edin. Kullanım ayrıntıları için Özel Kupa Adaptörünün Kullanma Kılavuzuna bakın.

⚠ UYARI



Olası Yanıkları Önlemek için Büyük Haznedede Sıcak Sıvıları Karıştırırken Hızı Asla 1'den Yüksek Başlatmayın.

Kaçan buhar, sıvı sıçraması veya içerikler yakıcı olabilir. Her zaman 1. kademeden başlayın, daha sonra yavaş yavaş 10'a çıkın.



Malzemelerini ısıtmak veya sıcak sıvıları karıştırmak için 0,6 litrelik kabı KULLANMAYIN. Isıtılmış malzemeler ve sıvılar kabın patlamasına ve yaralanmaya sebep olabilecek iç basınç oluşturabilir.

Makinenizi 0,6 litrelik kap ve Özel Kupa Adaptörü ile 2 dakikadan daha uzun süre KULLANMAYIN.

Kaplardan biri dokunulmayacak kadar sıcak olursa veya buhar çıkarır ya da hava kaçırırsa, içerik malzemelerini karıştırmayı anında durdurun ve blender'ı kapatın veya fişini çekin. Bıçaklı taban kısmını yerinden çıkarmadan önce kabı ve içerik malzemelerini oda sıcaklığına gelene kadar soğumaya bırakın.



Uzun süre kullanıldığında parçalar ısınır.

BLENDER TABANINDAKİ TAHRİK SOKETİNE VEYA Özel Kupa Adaptöründeki tahrik yuvasına dokunmayın.

Hasar veya kişisel yaralanmayı önlemek için kapları (bıçaklı taban veya kapaklar dahil) mikrodalgada KULLANMAYIN.



1. Haznenizi tarifinize göre doldurun (İlk olarak sıvılar, ardından kuru ürünler, yapraklı yeşillikler, meyveler/sebzeler ve son olarak buz ve donmuş malzemeler).

ÖNEMLİ! Makine çalışırken Büyük Hazne üzerinde bulunan kapak ve hazne kapağını daima kullanın. Kapak ve hazne kapağının güvenli şekilde kilitlemiş olduğundan emin olmak için blenderi kontrol etmeden asla çalıştırmayın.

2. İlk tırmak da haznenin ağzına oturana kadar kapağı yerine bastırın. Kapak tapasını takın. Kapak tapasını kilitlemek için saat yönünde çevirin.
3. Hazneyi taban kısmının üstüne koyun.
4. Hız değiştirme düğmesine bakın. 1. kademede olduğundan emin olun. Makineyi çalıştırmak için Açma/Kapama anahtarına basın. Bıçaklar dönmeye başlayacaktır.
5. Bıçakların hızını artırmak veya azaltmak için karıştırma döngüsü sırasında Hız Değiştirme Düğmesini 1 ila 10 arasında döndürün.
6. Karıştırma tamamlandığında Hız Değiştirme Düğmesini saat yönünün tersine 1. Kademeye gelene kadar çevirin. Başlatma/Durdurma anahtarına basın.
7. Karşım dolaşımının durması durumunda 'hava çıkana kadar' itme çubuğunu hazne kapağı boşluğundan içeri itin. Bu işe yaramazsa motoru

durdurmak için Açma/Kapama anahtarına basın. Hazneyi blender tabanından ayırın ve hava kabarcığı bıçaklardan uzaklaştırmak için silikon bir spatula kullanın. Gerekirse sıvı ekleyin. Kapak ve hazne kapağını yeniden takın. Hazneyi blender tabanına tekrar yerleştirerek karıştırmaya devam edin.

8. Karıştırma işleminden sonra, kapağı çıkartmadan veya hazneyi blender tabanından ayırmadan önce bıçakların tamamen durmasını bekleyin.

Blender'inizi 'aşırı yüklemeyi' önleme ipuçları:

- Blenderi kullanmayı öğrenirken yalnızca Vitamix tariflerini uygulayın.
- Tarifleri önerilenden daha düşük veya yüksek hızlarda uygulamayın.
- Tarifleri önerilenden daha uzun süre uygulamayın.
- Yoğun karışımları işlemek için itme çubuğu kullanın ve içerik malzemelerinin bıçakların etrafında ve arasında hareket etmesini sağlayın.

İtme Çubuğu Nasıl Kullanılır:

ÖNEMLİ! Kapak ve sıçrama diski (itme çubuğu ucuna yakın kısımda bulunan), kapak yerinde kilitleli durumdayken itme çubuğunun bıçaklara vurmasını engeller.

- Karıştırma sırasında itme çubuğu kullanıldığında hazne üçte iki ölçüden daha fazla dolu olmamalıdır.
- Karıştırma esnasında aşırı ısınmayı önlemek için itme çubuğunu kesintisiz şekilde 30 saniyeden fazla KULLANMAYIN.
- Gıdalar dönmüyorsa etmiyorsa blender içinde hava sıkışmış olabilir. Kapağın yerinde sabit bir şekilde kaldığından emin olarak hazne kapağını dikkatli bir biçimde çıkarın. İtme çubuğunu hazne kapağı açıldığından yerleştirerek hava kabarcığını tahliye edin.
- İtme çubuğunu aşağıya doğru tutmak malzemelerin dönmesine etmesine yardımcı olmayabilir. Gerekliyse, itme çubuğunu haznenin kenarlarına ve köşelerine yöneltin. İtme çubuğunu haznenin daha derinine itmeye ÇALIŞMAYIN.

BAKIM VE TEMİZLİK

İLK KULLANIMDAN ÖNCE:

1. Taban kısmını ılık, nemli bir bezle silin ve kuru, yumuşak bir bezle temizleyin. Hazneyi, kapağı, hazne kapağını ve itme çubuğunu ılık, sabunlu suyla yıkayın. Tüm parçaları durulayın. Kuru ve yumuşak bir bezle kurulayın.
2. Tezgah üzerinde düz, kuru ve temiz bir yer belirleyin. Blenderi topraklı, 3 çatalı bir prize takın.

Not: Vitamix hazneniz, tutucu somunu ve bıçak düzeneğini çıkarmadan tamamıyla temizlenebilir şekilde tasarlanmıştır. Tutucu somunu veya bıçak düzeneğini hazneden ayırmaya ÇALIŞMAYIN. Normal Temizleme ve Sterilizasyon prosedürleri veya bulaşık makinesinin temizleme süreci hazneniz ve bileşenlerinin tamamen ve detaylı olarak temizlenmesini sağlayacaktır. Hazneniz hasar görmüşse lütfen kullanmayın. HEMEN Vitamix Müşteri Hizmetleriyle iletişime geçin.

Haznenizi bulaşık makinesinde yıkamayı tercih ederseniz şu talimatları izleyin.

14L hazneyi temizlemek için:

1. Hazneyi yarısına kadar ılık suyla doldurun ve birkaç damla bulaşık deterjanı ekleyin.
2. 2 parçalı kapağın tamamını kilitleli konuma gelene kadar itin.
3. Başlatma/Durdurma anahtarına basın. Hız kademesini yavaşça 10'a getirin.
4. Makineyi 30 ila 60 saniye boyunca çalıştırın.
5. Hız Değiştirme Düğmesini döndürerek 1. kademeye geri getirin. Başlatma/Durdurma anahtarına basın.
6. Tüm parçaları yıkayıp durulayın.

14L hazneyi ağartıcı kullanarak sterilize etmek için:

1. Yukarıdaki temizleme talimatlarını uygulayın.
2. Haznenin yarısını suyla doldurun ve 1 1/2 çay kaşığı sıvı ağartıcı ekleyin.
3. 2 parçalı kapağın tamamını kilitleli konuma gelene kadar itin.
4. Hızı 1. kademeye çevirin.
5. Başlatma/Durdurma anahtarına basın. Hız kademesini yavaşça 10'a getirin.
6. Makineyi 30 ila 60 saniye boyunca çalıştırın.
7. Hız Değiştirme Düğmesini döndürerek 1. kademeye geri getirin. Başlatma/Durdurma anahtarına basın.
8. Karışımı fazladan 1 1/2 dakika haznede bekletin.
9. Ağartıcı karışımını dökün. Hazneyi kurumaya bırakın. Sterilizasyon işleminden sonra durulama yapmayın.

141. hazneyi sirke kullanarak sterilize etmek için:

1. Yukarıdaki temizleme talimatlarını uygulayın.
2. Sirke çözeltisini hazırlayın: 48 oz hazne için 16 oz. 473 ml sirkeyi 473ml su ile seyreltin.
3. 2 parçalı kapağın tamamını kilitli konuma gelene kadar itin.
4. 1. Hız Kademesi ile başlayın. Başlatma/Durdurma anahtarına basın.
5. Hız kademesini yavaşça 10'a getirin.
6. Makineyi 2 tam dakika boyunca 10. kademede çalıştırın.
7. Hız Değiştirme Düğmesini döndürerek 1. kademeye geri getirin. Başlatma/Durdurma anahtarına basın.
8. Karışımı fazladan 3 dakika kadar haznede bekletin. Sirkeli çözeltinin hazneyle toplam temas süresi 5 dakika olmalıdır.
9. Sirkeli çözeltiyi 2 parçalı kapağın iç kısmına dökün. Sterilizasyon işlemini bir kez daha tekrarlayın (aşama 2-9).
10. Hazneyi ve kapağını kendi kendine kurumaya bırakın. Sterilizasyon işleminden sonra durulama yapmayın. Gerekliyse, bir sonraki kullanımdan hemen önce durulayın.
11. Sirke karışımını dökün. Hazneyi kurumaya bırakın. Sterilizasyon işleminden sonra durulama yapmayın.

Kapaklar, Kapak Tapası, Merkezleme Pedi, İtme Çubuğu, İtme Çubuğu Tutucusu ve Bıçak Sıyrıcı

Tüm parçalar bulaşık makinesinde yıkanabilir. Tercih edilmesi durumunda parçaları ılık ve sabunlu su ile yıkayın. Temiz su altında durulayın ve ardından kurulayın.

Blender Tabanı

1. Blender'ı devre dışı bırakın ve fişini çekin.

⚠ UYARI



Yaralanmayı ve Hasarı Önlemek için

Yanlışlıkla harekete geçmesini önlemek için blender'ı temizlemeden önce kapalı konuma getirin ve fişini çekin.

⚠ UYARI



Elektrik Çarpması Tehlikesi.

Blender tabanını temizlemeden önce veya cihazı kullanmıyorken her zaman fişini çekin.

Blender tabanını suya veya başka bir sıvıya sokmayın.

Talimatlara uyulmaması ölüme veya elektrik çarpmasına yol açabilir.



2. Dış yüzeyi nemli ve yumuşak bir bezle veya bulaşık sıvısı ve ılık su karışımında ıslatılmış süngerle silin. Blender tabanını suya sokmayın. Daha ayrıntılı temizleme için merkezleme pedi çıkarılabilir. Merkezleme pedini bulaşık makinesinde yıkayabilirsiniz.
3. Tüm yüzeyleri hemen kurulayın ve yumuşak bir bezle silin.

GARANTİ VE SERVİS

5 Yıl Tam Makine Garantisini

1. ÜRÜN KAYDI.

vitamix.com/warranty adresinden cevrimici olarak veya 1.800.848.2649 veya 1.440.235.4840 numaralı telefonlardan Müşteri Hizmetleri Departmanımızı arayarak kayıt yapabilirsiniz. Ürününüzü kaydettirmemeniz garanti haklarınızı azaltmayacaktır. Ancak, satın alım işleminizi kaydetmeniz müşteri hizmetleri ihtiyaçlarınızda Vitamix'in size daha iyi hizmet sunmasını sağlayacaktır.

2. KİMLER GARANTİ KAPSAMINDADIR

Bu Garanti, Vitamix tarafından bu blenderin sahibine sadece kişisel kullanım amacıyla verilir. Bu Garanti ticari, kiralama veya tekrar satışa aracılık etmek amacıyla kullanılan ürünlerde geçerli değildir. 5 yıllık süreçte blender sahibinin değişmesi durumunda lütfen vitamix.com adresinden Blender sahibi bilgilerinizi güncelleyin.

3. GARANTİ KAPSAMINDAKİLER

Vitamix, bu blender ('blender' birlikte satın alınan bir motorlu blender tabanından, hazneden/haznelerden, kapaklardan ve itme çubuğundan/çubuklarından oluşur) malzemesinde veya işçiliğindeki bir hatadan dolayı ya da düzenli olarak evde kullanımdan kaynaklanan normal yıpranma ve aşınma sonucunda satın alındığı tarihten itibaren 5 yıl içinde bozulması durumunda, ürün sahibine bozuk blenderi veya blenderin bileşen parçalarını blenderin kendine ulaşmasından itibaren 30 gün içerisinde ücretsiz şekilde tamir etmeyi garanti eder.

Bozuk blender veya blenderin bileşen parçası tamir edilemezse, öncesinde ürün sahibinin tercihini içeren yazılı bir bildirim alınmadığı sürece Vitamix, yegane takdir yetkisine bağlı olarak ya (A) bu blenderi ücretsiz şekilde değiştirmeye ya da (B) satış fiyatının tamamını ürün sahibine geri ödemeye karar verecektir.

4. GARANTİ KAPSAMI DIŞINDAKİLER

Bu Garanti, ticari amaçla kullanılan veya evde kullanıma yönelik olmayan blenderlar için geçerli değildir. Bu Garanti, renk değişimi veya aşındırıcıların, temizleyicilerin kullanım etkileri veya gıda birikimi gibi performans etkilemeyen kozmetik değişiklikleri kapsamaz. Bu Garanti, blender yalnızca kullanıca kullanıcı kılavuzunda yer alan talimatlar, uyarılar ve emniyet tedbirlerine uygun şekilde kullanılmış ve korunmuş durumdaysa geçerlidir.

Hazneler: Bazı bitkiler ve baharatları hazne/dekane/kapta karıştırmak haznenin/kabin kozmetik olarak bozulmasına sebep olacaktır ve bunun sonucunda bıçaklar zamanından önce aşınabilir. Kum ve iri taneli ve aşındırıcı bitkiler de bıçakların zamanından önce aşınmasına sebep olacaktır. Bitkiler uçucu yağlar içerebilirler ve haznenin/kabin yağları emmesine ve kalıcı şekilde renk bozulmasına yol açabilirler. Hazneniz/kabiniz ve bıçaklarınız bu koşullar altında Vitamix garantisini kapsamında değildir.

Vitamix, onay verilmemiş garanti tamirlerinin giderlerinden sorumlu olmayacaktır.

TAMİR, DEĞİŞTİRME VEYA ALIM ÜCRETİNİN GERİ VERİLMESİ ALICIYA YÖNELİK ÖZEL ÇÖZÜMLERDİR VE BU GARANTİ KAPSAMINDA VİTAMİX'İN YEGANE SORUMLULUĞUNDADIR. HİÇBİR VİTAMİX ÇALIŞANI VEYA TEMSİLCİSİ, VİTAMİX İÇİN BAĞLAYICI OLABİLECEK ŞEKİLDE BU GARANTİDE EKLEME VE DEĞİŞİKLİK YAPMAYA YETKİLİ DEĞİLDİR. BU DOGRULTUDA ALICI, VİTAMİX'İN HERHANGİ BİR ÇALIŞANI VEYA TEMSİLCİSİ TARAFINDAN YAPILAN İLAVE BEYANLARA GÜVENMEMELİDİR, ANLAŞMAYA, TAZMİNATA, GARANTİYE, HAKSIZ FİİLE (İHMAL DAHİL OLMAK ÜZERE), KUSURSUZ SORUMLULUĞA BAĞLI OLARAK HİÇBİR DURUMDA VEYA AKSİ DURUMLARDA VİTAMİX, KAR VEYA KAZANÇ KAYBI DAHİL OLMAK ÜZERE VE BUNUNLA SINIRLI KALMAMAK KAYDIYLA HER TÜRLÜ ÖZEL, DOLAYLI, GİZLİ VEYA NİHAİ HASARDAN SORUMLU TUTULACAKTIR.

Bazı durumlar garantinin sınırlandırılmasına izin vermemektedir. Bu gibi durumlarda yukarıdaki sınırlandırmalar sizin için uygulanmaz. ABD ve Kanada dışında farklı garantiler uygulanabilir.

5. GARANTİNİN GEÇERSİZ KALDIĞI DURUMLAR

Blenderin kötüye kullanımı, yanlış ve ihmalkar şekilde kullanımı, değişikliğe uğratılması, anormal veya aşırı koşullara tabi tutulması veya bu kılavuzdaki çalıştırma talimatlarına uyulmaması bu Garantiyi geçersiz kılacaktır.

Ayrıca blender veya blenderin herhangi bir bileşen parçası, Vitamix veya Vitamix Yetkili Servisi dışındaki kişilerce tamir edilirse ya da blenderin bu Garantide tabii olan herhangi bir bileşen parçası açıkça Vitamix tarafından yetkilendirilmemiş motorlu taban veya hazneyle birlikte kullanılırsa bu Garanti geçersiz olur.

6. BU GARANTİ KAPSAMINDA İADE HAKKI NASIL ELDE EDİLİR.

Servis veya tamire ihtiyacınız olması durumunda 1.800.848.2649 veya 1.440.235.4840 numaralı telefonlardan Vitamix Müşteri Hizmetlerini arayın. Vitamix'e kayıtlı olmayan tüm blenderlar için sizden satın alma tarihi ve satın alım kanıtı istenecektir. Bu Garantide tabii olan blenderlar için tarafınızda iade onay numarası, güncel teslimat talimatları ve ön ödemeli iade kabul etiketi verilecektir. Vitamix, garanti kapsamında tamir veya değişim yapıldıktan sonra garanti hizmeti, tamir ve blenderin size geri gönderilmesi için blender karşılığında standart gönderim masraflarını ödeyecektir. Alıcı, özel teslimat taleplerinde ortaya çıkan masraflardan sorumludur.

Bu Garanti, ABD ve Kanada içinde doğrudan Vita-Mix Corporation tarafından karşılanır.

Birleşik Devletler
Vita-Mix Corporation
8615 Usher Road
Cleveland, Ohio 44138-2199
1-800-848-2649
service@vitamix.com

Kanada
Vita-Mix Corporation
200-1701 Shepherd Street East
Windsor, Ontario N8Y 4Y5
1-800-848-2649
service@vitamix.com

Teslim aldıktan sonra 48 saat içinde Vitamix'i gönderim hasarları dahil olmak üzere herhangi bir sorunla ilgili bilgilendirmeniz geri gönderilen ürünü 'olduğu şekilde' kabul etmiş sayılırsınız.

ULUSLARARASI BAĞLANTILAR

BELGIUM
Dalco SA
Rue de Hainaut 86
6180 Courcelles
Belgium
Tel: +32 71 12 14 81
www.theblender.be

BOSNIA & HERZEGOVINA
Enzita d.o.o.
Pave Radana br. 15
Banja Luka, 78000
Bosnia and Herzegovina
Tel: +387 (0) 66 117 188
www.Enzita.ba
info@enzita.ba

CROATIA
Enzita d.o.o.
Avenija Dubrovnik 15
Zagrebački velesajam
(Kinezi paviljon)
Zagreb, 10020
Croatia
Tel: +385 (0) 99 81 59 050
www.Enzita.hr
info@enzita.hr

CZECH REPUBLIC
Tramant s.r.o.
Kaprova 42/14
11000 Praha 1
Czech Republic
Tel: +420 773 777 000
www.atranet.cz

DENMARK
LifeForce ApS
Georg Jensens Vej 6E
8600 Silkeborg
Denmark
Tel: (+45) 42 78 32 76
www.lifeforce.dk
info@lifeforce.dk
www.highnlife.dk

FRANCE
Wismer S.A.
Zone Inova 3000 - allée n°5
88150 Thaon les Vosges
France
Tel: +33 (0)3.29.82.2771
www.wismer.fr
contact@wismer.fr

FINLAND
Lindenbaum Agenturer AB
Fredrika Runebergin katun 26
06100 Porvoo
Finland
Tel: (+358) 400 549 969
www.vitamixsuomi.fi
info@vitamixsuomi.fi

ITALY
KUNZI S.p.A.
Via L. Ariosto, 19
I - 20091 Bresso (MI)
Italy
Tel: (+39) 02.61.45.161
Fax: (+39) 02.66.500.553
www.kunzi.it
info@kunzi.it

EASTERN EUROPE
Kunzi Deutschland
Sontraer Str 18A
60386 Frankfurt am Main
Germany
Website: www.kunzigroup.com
Email: info-de@kunzigroup.com
Tel: +49 69 661 027 000

ICELAND
Kaelitaekni Ltd.
Rauðagerði 25
108 Reykjavík
Iceland
Tel: (+354) 440 1800
www.cooltech.is

LITHUANIA
Zalivaigis.lt
Dovanu stotele UAB
Pamėnkainio g. 1
0116 Vilnius,
Lithuania
Tel: (+370) 52611011
www.zalivaigis.lt
info@zalivaigis.lt

LUXEMBOURG
Dalco SA
Rue de Hainaut 86
6180 Courcelles
Belgium
Tel: +32 71 12 14 81
www.theblender.be

MACEDONIA
Nutri Vita
Kosturski Heroi 15
Skopje, 1000
Macedonia
Tel: +389 (0) 2.3230.777
www.NutriVita.mk
info@nutrivita.mk

MONTENEGRO
Enzita d.o.o.
Kosmajska bb
Podgorica, 81000
Montenegro
Tel: +381 (0) 65 21 550 65
www.Enzita.me
info@enzita.me

NETHERLANDS
MultiBrands Marketing
& Sales BV
Heereweg 337-A
2161 BL, Lisse
Netherlands
Tel: +31 (0) 252 241240
www.vitamixshop.nl
info@multibrands.nl

NORWAY
Lindenbaum Agenturer AB
Kobbevegen 36 B
5310 Hauglandshella
Askøy / Bergen
Norway
Tel: (+47) 91.92.04.02
www.vitamixnorge.no
info@theblenderse

POLAND
Borka Marcin Bartoszewicz
ul. Tolstoja 12c/1
58-100 Swidnica
Poland
Tel: (+48) 74 660 61 76
www.bestblender.pl
info@bestblender.pl

ROMANIA
Quark S.R.L.
Birouri, Str. Mizil 2B
Bucharest 032345
Romania
Tel: (+40) 21 345 1725
www.BeOrganic.ro
office@quark.com.ro

SERBIA
Enzita d.o.o.
Jurija Gagarina 14Z/23, IV sprat
Belville, Ljubidica
Novi Beograd
11070
Tel: +381 11 239 5612
www.Enzita.rs
info@enzita.rs

SPAIN
CONASI
Carlos V n°4 Bajos
23680 Alcalá la Real (Jaén)
Spain
Tel: (+34) 638 892 316
www.conasi.eu
info@conasi.eu
www.vitamixespana.com
info@lamejorbatidora.com

PORTUGAL
CONASI
C/Carlos V n°4 Bajos
23680 Alcalá la Real (Jaén)
Spain
Tel: (+34) 638 892 316
www.conasi.eu
info@conasi.eu

SLOVENIA
Enzita d.o.o.
Jurkova Cesta 223
Ljubljana, 1000
Slovenia
Tel: +385 (0) 99.81.59.050
www.Enzita.si
info@enzita.si

SLOVAKIA
Vitarian
Groesslingova 35
811 09 Bratislava
Slovakia
Tel: +421.2.52932868-9
vitarian@vitarian.sk

SWEDEN
Lindenbaum Agenturer AB
Hardemogatan 7
S-124 67 Bandhagen
Sweden
Tel: (+46) 08-570 347 77
www.vitamixsvolge.se
info@theblender.se

GERMANY
Künzi Deutschland
Sontraer Str 18A
60386 Frankfurt am Main
Germany
Tel: +49 69 661 027 000
www.kunzigroup.com
info-de@kunzigroup.com

AUSTRIA
Künzi Deutschland
Sontraer Str 18A
60386 Frankfurt am Main
Germany
Tel: +49 69 661 027 000
www.kunzigroup.com
info-de@kunzigroup.com

SWITZERLAND
Keimling Naturkost
Fürstentlandstrasse 96
9014 St. Gallen
Switzerland
Tel: 0800 534 654
www.keimling.ch

UNITED KINGDOM
& IRELAND
Vita-Mix Europe LTD
Meridian House
69-71 Clarendon Road
Watford
WD7 1DS
Tel: +44 (0)7748 491664
www.vitamix.co.uk

SOUTH AFRICA
Conglomus CC T/A Healthmakers
9 Hoog Street
Utrecht, 2980
Kwa-Zulu Natal
South Africa
Tel: (+27) 34 331 4824
www.healthmakers.co.za
sales@healthmakers.co.za

ISRAEL
New Horizon
4 Hatzoran St.
Netanya, 6250604
Israel
Tel: (+972) 9.9576422
www.vitamix-israel.co.il
store@newhorizon.co.il

**BAHRAIN, KUWAIT, OMAN, QATAR,
AND SAUDI ARABIA**
4Homes FZCO
PO Box 61379, Dubai UAE.
Tel: +971 4 3807611
Fax: +971 4 387612
4homes@4homes.ae
www.tavolashop.com

UNITED ARAB EMIRATES
4Homes FZCO
PO Box 61379, Dubai UAE.
Tel: +971 4 3807611
Fax: +971 4 387612
4homes@4homes.ae
www.tavolashop.com

AUSTRALIA
Fackelmann Housewares Australia
105 Vanessa Street
Kingsgrove
NSW 2208
Australia
Tel: 1800 709 714
Fax: 1800 712 704
Email: hwenquiries@fackelmann.com.au

NEW ZEALAND
Fackelmann Housewares (NZ) Limited
30 Highbrook Drive
East Tamaki
Auckland 2013
Freecall 0800 238 566
Fax 09 2654394
Email: hworders@fackelmann.co.nz

CHINA
Hunan Covinda Robotic
Technology Co., Ltd
348W Tongzipo Road,
Changsha High-tech
Development Zone,
Hunan, China
Tel: 400-660-8885
vitamix-FAQ@covinda.com
www.blender-cn.com

HONG KONG PRC
Total Nutrition Center Ltd.
Room 901-902 9/F
Kingdom Power
Commercial Building
32-36 Des Voeux Road West
Hong Kong
Tel: (+852) 2881.8270
www.tnc.com.hk

INDONESIA
PT Pacifica Mega Prima
Lindeteves Trade Ctr
Blok Ra 60 Jl. Hayam Wuruk
No. 127 Jakarta 11180
Indonesia
Tel: (+62) 21-62316978

JAPAN
Entrex Inc
2-19-1 7F Shinjuku
Shinjuku-Ku Tokyo
160-0022
Japan
Tel: (+81) 3.5368.1811
VitamixJapan@entrex.co.jp
www.vita-mix.jp

MALAYSIA
12, Jalan TP2
Taman Perindustrian UEP,
47600 Subang Jaya,
Selangor, Malaysia
Tel: +603 802 33939
services@katrinbj.com
www.katrinbj.com

PHILIPPINES
Vitanutrition Inc.
20 Lansbergh Place, 4/F
170 Tomas Morato Ave
Quezon City 1103
Philippines
Tel: (+632) 373.3038
info@vitanutrition.ph
www.vitanutrition.ph

SINGAPORE
Balanced Living PTE LTD
779 Bukit Timah Road
269758 Singapore
Tel: (+65) 6762-8029
www.balancedlivingasia.com

Katrin Bj Pte Ltd
#05-01 CES Building 69 Ubi Crescent
Singapore 408561
Tel: +65 67475845
Sales_Sg@katrinbj.com.sg
www.katrinbj.com.sg

SOUTH KOREA
4F Youngwon Bldg., 23
Nonhyeon-ro 85-gil,
Gangnam-gu, Seoul, 135-924, South Korea
Tel: (+82) 2.566.2611
www.vitamixblender.co.kr
ipc@ipccltd.co.kr

TAIWAN R.O.C.
Diet-U Trading Co. Ltd.
6F No. 197 Zhong-Xiao
East Rd. Sec. 3
Taipei 106
Taiwan R.O.C.
Tel: (+866) 2.27751780
services@diet-u.com.tw
www.diet-u.com.tw

THAILAND
A.N.S. Overseas
No 2180-2182
Sukhumvit Road
Bangchak, Prakangong
Thailand 10260
Tel: (+662) 741.6388
Tel: (02) 741-6386-B
juicerthailand@yahoo.com
www.juicerthailand.com

All other locations:
Customer Support | Vitamix Corporation | 8615 Usher Rd | Cleveland, Ohio 44138-2103 USA | www.vitamix.com | Tel: +1 440 235 4840

E310

ΜΠΛΕΝΤΕΡ ΥΨΗΛΗΣ ΑΠΟΔΟΣΗΣ

EXPLORIAN SERIES

VM0201



ΣΥΜΒΟΛΑ

	Προειδοποιήσεις και προφυλάξεις
	ΠΟΤΕ μην αγγίζετε κινούμενα μέρη. Κρατήστε τα χέρια και τα μαγειρικά εργαλεία έξω από το δοχείο.
	Κίνδυνος ηλεκτροπληξίας
	Υψηλή θερμοκρασία κατά την ανάμιξη ζεστών υγρών.
	Αποσυνδέετε τη συσκευή από την πρίζα όταν δεν τη χρησιμοποιείτε, πριν την καθαρίσετε, αλλάξετε εξαρτήματα ή αγγίξετε τμήματα που κινούνται κατά τη χρήση του μπλέντερ.
	Χρησιμοποιείτε τη συσκευή έχοντας τοποθετήσει το καπάκι και το πάμα του στη θέση τους.
	Διαβάστε και κατανοήστε το εγχειρίδιο κατόχου.
	ΜΗΝ βυθίζετε τη συσκευή σε υγρά.
	Η θερμοκρασία των εξαρτημάτων θα αυξηθεί σημαντικά με την παρατεταμένη χρήση. ΜΗΝ αγγίζετε την υποδοχή μετάδοσης κίνησης στη βάση του μπλέντερ ή τον άξονα στη βάση των λεπίδων.
	ΜΗΝ χρησιμοποιείτε το κύπελλο των 0,6 L για να ζεστανετε υλικά ή να αναμίξετε ζεστά υγρά.
	ΜΗΝ τοποθετείτε τα κύπελλα (συμπεριλαμβανομένης της βάσης των λεπίδων ή των κατακλιών) σε φούρνο μικροκυμάτων.
	On/Off (Ενεργοποίηση/Απενεργοποίηση)
	Παλμός

ΠΡΟΔΙΑΓΡΑΦΕΣ

Τάση:	220-240 V	Ύψος (με δοχείο 48 oz. στη βάση): 18 ίντσες
Συχνότητα:	50 – 60 Hz	Πλάτος: 8 ίντσες (20 εκ.)
Watts:	1000-1200 W	Βάθος: 11 ίντσες (28 εκ.)



Ξεκινήστε την περιπέτειά σας

vitamix.com

ΣΗΜΑΝΤΙΚΕΣ ΟΔΗΓΙΕΣ ΓΙΑ ΑΣΦΑΛΗ ΧΡΗΣΗ



ΠΡΟΕΙΔΟΠΟΙΗΣΗ: Για να αποφύγετε τον κίνδυνο σοβαρού τραυματισμού όταν χρησιμοποιείτε το μπλέντερ της Vitamix®, θα πρέπει να τηρείτε τις βασικές προφυλάξεις ασφαλείας, συμπεριλαμβανομένων των παρακάτω. **ΔΙΑΒΑΣΤΕ ΟΛΕΣ ΤΙΣ ΟΔΗΓΙΕΣ, ΤΙΣ ΠΡΟΦΥΛΑΞΕΙΣ ΚΑΙ ΤΙΣ ΠΡΟΕΙΔΟΠΟΙΗΣΕΙΣ ΠΡΙΝ ΘΕΣΕΤΕ ΤΟ ΜΠΛΕΝΤΕΡ ΣΕ ΛΕΙΤΟΥΡΓΙΑ.**

1. Διαβάστε όλες τις οδηγίες.
2. Μην χρησιμοποιείτε το μπλέντερ για άλλη χρήση εκτός από την προβλεπόμενη.
3. Αυτή η συσκευή δεν πρέπει να χρησιμοποιείται από παιδιά. Κρατήστε τη συσκευή και το καλώδιο μακριά από παιδιά.
4. **ΠΡΟΕΙΔΟΠΟΙΗΣΗ:** Για την αποφυγή ακούσιας ενεργοποίησης, απενεργοποιήστε και αποσυνδέστε πριν τον καθαρισμό.
5. **ΠΡΟΣΟΧΗ:** Για να αποφεύγετε τον κίνδυνο ακούσιας επαναφοράς του θερμικού διακόπτη, το μπλέντερ δεν πρέπει να τροφοδοτείται από εξωτερική συσκευή ενεργοποίησης, όπως, χρονοδιακόπτη, ή να συνδέεται με κύκλωμα το οποίο ενεργοποιείται και απενεργοποιείται τακτικά από βοηθητική συσκευή.
6. Για προστασία από τον κίνδυνο ηλεκτροπληξίας, μη βυθίζετε τη βάση του μπλέντερ σε νερό ή οποιοδήποτε άλλο υγρό.
7. Αποσυνδέετε τη συσκευή από την πρίζα όταν δεν την χρησιμοποιείτε, πριν τοποθετήσετε ή αφαιρέσετε εξαρτήματα και πριν τον καθαρισμό της.
8. Να ελέγχετε πάντα εάν ο διακόπτης του μπλέντερ είναι στη θέση OFF πριν συνδέσετε το καλώδιο στην πρίζα. Για να αποσυνδέσετε το μπλέντερ, **ΑΠΕΝΕΡΓΟΠΟΙΗΣΤΕ** το και μετά αφαιρέστε το φως από την πρίζα.
9. Αποφύγετε την επαφή με τα κινούμενα μέρη.
10. Μην χρησιμοποιείτε κανένα μπλέντερ με φθαρμένο καλώδιο ή φως, μετά από βλάβη ή πτώση του μπλέντερ, ή εάν έχει υποστεί οποιαδήποτε φθορά. Καλέστε άμεσα την Εξυπηρέτηση Πελατών της Vitamix στα τηλέφωνα 1.800.848.2649 ή 1.440.235.4840 ή επικοινωνήστε στη διεύθυνση service@vitamix.com για ζητήματα ελέγχου, επισκευής, αντικατάστασης ή ρυθμίσης. Αν η αγορά έγινε εκτός ΗΠΑ ή Καναδά, επικοινωνήστε με τον τοπικό αντιπρόσωπο της Vitamix.
11. Στην κουζίνα σας ενδέχεται να υπάρχουν εγκατεστημένοι αυτόματοι διακόπτες βλάβης γείωσης (GFI). Αναζητήστε τους σε πρίζες κοντά σε νεροχύτες. Αν το μπλέντερ δεν λειτουργεί, βγάλτε το από την πρίζα. Κάντε επαναφορά της πρίζας ή του αυτόματου διακόπτη προστασίας. Εάν ο αυτόματος διακόπτης εξακολουθεί να "πέφτει", βγάλτε το μπλέντερ από την πρίζα. Μην λειτουργήσετε το μπλέντερ για 24 ώρες προτού επιχειρήσετε να το χρησιμοποιήσετε ξανά. Αν το πρόβλημα παραμένει, επικοινωνήστε με την Εξυπηρέτηση Πελατών της Vitamix.
12. Η αλλαγή ή τροποποίηση οποιουδήποτε εξαρτήματος του μπλέντερ, συμπεριλαμβανομένης της χρήσης μη γνήσιων ή μη ενγκεκριμένων εξαρτημάτων από την Vitamix, ενδέχεται να προκαλέσει πυρκαγιά, ηλεκτροπληξία ή τραυματισμό και θα ακυρώσει την εγγύησή σας.
13. Η χρήση εξαρτημάτων που δεν είναι ρητώς ενγκεκριμένα ή δεν πωλούνται από την Vitamix για χρήση με αυτό το μπλέντερ, συμπεριλαμβανομένων των βάζων συντήρησης τροφίμων, ενδέχεται να προκαλέσει πυρκαγιά, ηλεκτροπληξία ή τραυματισμό. Αν η χρήση γίνει κατ' αυτόν τον τρόπο, θα ακυρωθεί η εγγύησή σας.
14. Μην χρησιμοποιείτε τη συσκευή σε εξωτερικούς χώρους.
15. Μην αφήνετε το καλώδιο τροφοδοσίας να κρέμεται από την άκρη του τραπεζιού ή του πάγκου.
16. Μην τοποθετείτε πάνω ή κοντά σε θερμές εστίες αερίου, σε ηλεκτρικές εστίες και μέσα ή πάνω σε θερμό φούρνο.
17. Μην τοποθετείτε τα χέρια σας και τυχόν σκεύη στο δοχείο κατά την ανάμιξη, για

- να ελαχιστοποιηθεί ο κίνδυνος σοβαρού τραυματισμού ή ο κίνδυνος πρόκλησης βλάβης στο μπλέντερ. Μπορείτε να χρησιμοποιήσετε μια λάστιχενια μαρίζ ή σπατούλα, αλλά μόνο εφόσον το μπλέντερ δεν λειτουργεί.
18. Η ράβδος πρέπει να χρησιμοποιείται μόνο όταν είναι τοποθετημένο το βασικό τμήμα του καπακιού.
 19. Οι λεπίδες είναι κοφτερές. Ο καθαρισμός γύρω από το συγκρότημα των λεπίδων στο εσωτερικό του δοχείου πρέπει να γίνεται με πολλή προσοχή για να αποφευχθεί ο τραυματισμός.
 20. Για να μειωθεί ο κίνδυνος τραυματισμού, μην τοποθετείτε ποτέ το συγκρότημα λεπίδων στη βάση του μοτέρ αν δεν είναι τοποθετημένη στο δοχείο Vitamix.
 21. Πρέπει να προσέχετε όταν χειρίζεστε τις κοφτερές λεπίδες κοπής, όταν αδειάζετε το δοχείο και όταν καθαρίζετε.
 22. Μην αφιρνετε, ξένα αντικείμενα, όπως κουτάλια, πιρούνια, μαχαιρία ή το πώμα του καπακιού στο δοχείο, διότι αν το μπλέντερ ενεργοποιηθεί θα προκληθεί βλάβη στις λεπίδες και τα άλλα εξαρτήματα, και ενδεχομένως τραυματισμός.
 23. Μην επιχειρήσετε ποτέ να λειτουργήσετε το μπλέντερ με φθαρμένες λεπίδες.
 24. Μην επιχειρήσετε ποτέ να λειτουργήσετε το μπλέντερ όταν ο οδηγός κεντραρίσματος έχει αφαιρεθεί.
 25. Λειτουργείτε πάντα το μπλέντερ έχοντας τοποθετήσει σωστά στη θέση τους το καπάκι και το πώμα του. ΜΗΝ αφαιρείτε το καπάκι 2 εξαρτημάτων όταν οι λεπίδες περιστρέφονται. Αφαιρείτε το πώμα από το καπάκι μόνο όταν θα προσθέσετε υλικά ή θα χρησιμοποιήσετε τη ράβδο.
 26. Κατά την ανάμιξη ζεστών υγρών ή υλικών στο δοχείο των 64 oz. να προσέχετε διότι μπορεί να προκληθεί ένκαυμα από εκτινασόμενα υλικά ή ατμό. Μην γεμίζετε το δοχείο μέχρι τη μέγιστη χωρητικότητά του. Να ξεκινάτε πάντα την ανάμιξη στη χαμηλότερη ρύθμιση ταχύτητας, μεταβλητή ταχύτητα 1. Κρατάτε τα χέρια και άλλα εκτεθειμένα σημεία του σώματός σας μακριά από το άνοιγμα στο καπάκι, για να αποφύγετε τυχόν εγκαύματα.
 27. ΜΗΝ χρησιμοποιείτε το κύπελλο των 0,6 L για να ζεστανετε υλικά ή να αναμίξετε ζεστά υγρά. Τα ζεσταμένα υλικά και υγρά ενδέχεται να δημιουργήσουν εσωτερική πίεση η οποία θα μπορούσε να εκτινάξει το κύπελλο και να προκαλέσει τραυματισμό.
 28. ΜΗΝ χρησιμοποιείτε συνεχώς τη συσκευή σας για περισσότερα από 75 δευτερόλεπτα για το κύπελλο των 0,6 L.
 29. Αν το κύπελλο είναι θερμό στην αφή ή εκλύει ατμούς ή αέρα, σταματήστε αμέσως την ανάμιξη των υλικών και απενεργοποιήστε ή αποσυνδέστε το μπλέντερ από την πρίζα. Αφήστε το κύπελλο και τα υλικά να κρυώσουν σε θερμοκρασία δωματίου πριν αφαιρέσετε τη βάση των λεπίδων.
 30. Όταν παρασκευάζετε βούτυρα ξηρών καρπών ή τροφές με βάση το λάδι, μην αναμιγνύετε για πάνω από ένα λεπτό από τη στιγμή που το μείγμα αρχίζει να περιστρέφεται στο εσωτερικό του δοχείου. Η ανάμιξη για μεγαλύτερο χρονικό διάστημα, μπορεί να προκαλέσει υπερθέρμανση.
 31. Βεβαιωθείτε ότι το δοχείο ή το κύπελλο και ο προσαρμογέας ατομικού κύπελλου ευθυγραμμίζονται με τον οδηγό κεντραρίσματος, για να διασφαλίσετε ότι ο άξονας έχει ασφαλίσει στην υποδοχή μετάδοσης της κίνησης πριν θέσετε σε λειτουργία το μπλέντερ.
 32. Βεβαιωθείτε ότι χρησιμοποιείτε τις τοιμούχες στη βάση των λεπίδων και σφίξετε καλά το κύπελλο στη βάση των λεπίδων πριν κάνετε ανάμιξη.
 33. Ποτέ μην τοποθετείτε τον προσαρμογέα ατομικού κύπελλου στη βάση των λεπίδων χωρίς να έχετε συνδέσει το κύπελλο.

ΦΥΛΑΞΤΕ ΑΥΤΕΣ ΤΙΣ ΟΔΗΓΙΕΣ

⚠ ΠΡΟΕΙΔΟΠΟΙΗΣΗ



Για την αποφυγή τραυματισμού.

Διαβάστε και κατανοήστε το εγχειρίδιο οδηγιών πριν χρησιμοποιήσετε αυτή τη συσκευή..



ΣΗΜΑΝΤΙΚΕΣ ΟΔΗΓΙΕΣ ΓΙΑ ΑΣΦΑΛΗ ΧΡΗΣΗ

Αυτό το προϊόν προορίζεται ΑΠΟΚΛΕΙΣΤΙΚΑ για ΟΙΚΙΑΚΗ ΧΡΗΣΗ και δεν ενδείκνυται η χρήση του για επαγγελματικές εφαρμογές.

Μην αφήνετε το μπλέντερ Vitamix χωρίς επιτήρηση όταν λειτουργεί.

Οποιοσδήποτε εργασίες επισκευής, σέρβις ή αντικατάστασης εξαρτημάτων πρέπει να εκτελούνται από την Vitamix ή εξουσιοδοτημένο αντιπρόσωπο σέρβις της Vitamix.

ΕΙΔΟΠΟΙΗΣΗ: Η ΑΔΥΝΑΜΙΑ ΤΗΡΗΣΗΣ ΟΠΟΙΟΥΝΔΗΠΟΤΕ ΑΠΟ ΤΙΣ ΣΗΜΑΝΤΙΚΕΣ ΠΡΟΦΥΛΑΞΕΙΣ ΚΑΙ ΤΙΣ ΣΗΜΑΝΤΙΚΕΣ ΟΔΗΓΙΕΣ ΑΣΦΑΛΟΥΣ ΧΡΗΣΗΣ ΑΠΟΤΕΛΕΙ ΕΣΦΑΛΜΕΝΗ ΧΡΗΣΗ ΤΟΥ ΜΠΛΕΝΤΕΡ ΤΗΣ VITAMIX ΠΟΥ ΜΠΟΡΕΙ ΝΑ ΚΑΤΑΣΤΗΣΕΙ ΑΚΥΡΗ ΤΗΝ ΕΓΓΥΗΣΗ ΣΑΣ ΚΑΙ ΝΑ ΠΡΟΚΑΛΕΣΕΙ ΚΙΝΔΥΝΟ ΣΟΒΑΡΟΥ ΤΡΑΥΜΑΤΙΣΜΟΥ.

⚠ ΠΡΟΕΙΔΟΠΟΙΗΣΗ



Κίνδυνος ηλεκτροπληξίας.

Χρησιμοποιείτε μόνο γειωμένη πρίζα.

ΜΗΝ αφαιρείτε τη γείωση.

ΜΗΝ χρησιμοποιείτε προσαρμογέα.

ΜΗΝ χρησιμοποιείτε καλώδιο επέκτασης.

Αποσυνδέετε πάντα τη συσκευή από το ρεύμα πριν καθαρίσετε τη βάση του μοτέρ ή όταν δεν την χρησιμοποιείτε.

Μην τοποθετείτε τη βάση του μοτέρ μέσα σε νερό ή άλλα υγρά.

Η μη τήρηση των οδηγιών μπορεί να προκαλέσει θάνατο ή ηλεκτροπληξία.



ΕΞΑΡΤΗΜΑΤΑ ΚΑΙ ΧΑΡΑΚΤΗΡΙΣΤΙΚΑ

Δοχεία Vitamix παλαιού τύπου – Τα δοχεία παλαιού τύπου (C Series και G Series) λειτουργούν με τη βάση μπλέντερ Exchlorian.

Ένα κύπελλο 0,6 L μπορεί να χρησιμοποιηθεί όταν συνδυάζεται με τον προσαρμογέα ατομικού κύπελλου της Vitamix. Τα δοχεία τεχνολογίας Self-Detect της Vitamix δεν θα λειτουργούν με το μπλέντερ Exchlorian. Για λεπτομέρειες, ανατρέξτε στον ιστότοπο vitamix.com.

Δοχείο, πώμα κατακλιού και ράβδος

- Να χρησιμοποιείτε πάντα το καπάκι και το πώμα του όταν το μπλέντερ είναι σε λειτουργία.
- Μη θέτετε ποτέ το μπλέντερ σε λειτουργία χωρίς να έχετε πρώτα βεβαιωθεί ότι το καπάκι έχει ασφαλιστεί σωστά στη θέση του.
- Το πώμα του καπακιού φέρει σημάδια για να μπορεί να χρησιμοποιηθεί και ως κύπελλο μέτρησης.
- Εισάγετε το πώμα του καπακιού μέσα στο άνοιγμα του καπακιού. Ασφαλίστε το πώμα στη θέση του στρέφοντάς το δεξιάστροφα. Για να το αφαιρέσετε, στρέψτε το αριστερόστροφα και αναστήστε το.
- Αφαιρέστε το πώμα από το καπάκι όταν θέλετε να χρησιμοποιήσετε τη ράβδο ή να προσθέσετε υλικά.

Ξύστρα λεπίδων - Ανατρέξτε στο Παράρτημα 1 - Εξαρτήματα

Θήκη ράβδου - Ανατρέξτε στο Παράρτημα 1 - Εξαρτήματα

Μοτέρ - Το μοτέρ είναι σχεδιασμένο ώστε να προστατεύεται από την υπερθέρμανση. Αν το μπλέντερ δεν ξεκινήσει αμέσως, βεβαιωθείτε ότι έχετε συνδέσει τη συσκευή στην πρίζα και ο διακόπτης On/Off είναι στη θέση On. Αν το μοτέρ υπερθερμάνθηκε, αφήστε το να κρυώσει για 20-45 λεπτά.

Συμβουλές για να αποφύγετε την "υπερφόρτωση" του μπλέντερ σας:

- Όταν μοδονείτε να χρησιμοποιείτε το μπλέντερ, εκτελείτε μόνο συνταγές της Vitamix.
- Μην εκτελείτε συνταγές με ταχύτερες χαμηλότερες ή υψηλότερες από τις συνιστώμενες.
- Μην εκτελείτε συνταγές για διάρκεια μεγαλύτερη από τη συνιστώμενη.
- Χρησιμοποιείτε τη ράβδο για την επεξεργασία ταχύτερων μιγμάτων και τη συνεχή κίνηση των υλικών μέσα από τις λεπίδες.



ΣΗΜΑΝΤΙΚΟ! ΓΝΩΡΙΣΤΕ ΤΟ ΔΟΧΕΙΟ, ΤΟ ΚΑΠΑΚΙ ΚΑΙ ΤΗ ΡΑΒΔΟ ΤΗΣ VITAMIX

▲ ΠΡΟΣΟΧΗ



Οι περιστρεφόμενες λεπίδες μπορούν να προκαλέσουν βλάβη.

Τα καπάκια και οι ράβδοι δεν πρέπει να εναλλάσσονται μεταξύ δοχείων διαφορετικού στυλ, τύπου και μεγέθους. Χρησιμοποιείτε τη ράβδο που συνόδευε το μπλέντερ σας.

Σημείωση: Τα δοχεία Self-Detect της Vitamix δεν θα λειτουργούν με το μπλέντερ Explorian.

Τα καπάκια και οι ράβδοι δεν πρέπει να εναλλάσσονται μεταξύ δοχείων διαφορετικού στυλ, τύπου και μεγέθους. Χρησιμοποιείτε τη ράβδο και το καπάκι που συνόδευε το μπλέντερ σας.

Πώς να προσδιορίσετε τη ράβδο για χρήση με το δοχείο σας

Προτού χρησιμοποιήσετε τη ράβδο κατά την ανάμιξη, βεβαιωθείτε ότι διαθέτετε τη σωστή ράβδο. Χρησιμοποιείτε τη ράβδο μόνο με το καπάκι καλά ασφαλισμένο στη θέση του και έχοντας αφαιρέσει το πώμα του καπακιού. **Αν μια ράβδος συνόδευε το μπλέντερ κατά την αγορά του, τότε αυτή είναι η σωστή ράβδος για χρήση.** Αν το μπλέντερ σας δεν συνοδεύεται από κάποια ράβδο ή θέλετε να προσδιορίσετε αν με το νέο δοχείο μπορείτε να χρησιμοποιήσετε μια ράβδο που ήδη έχετε, ανατρέξτε σε αυτά τα βήματα και τις εικόνες για να προσδιορίσετε ποια ράβδο θα χρησιμοποιήσετε.

1. Τοποθετήστε το καπάκι στο άδειο δοχείο.
2. Αφαιρέστε το πώμα από το καπάκι και εισάγετε τη ράβδο μέσα από το άνοιγμα του πώματος στο καπάκι. Η ράβδος θα πρέπει να χωρέσει εύκολα μέσα στο άνοιγμα. Δεν πρέπει να έρχεται σε επαφή με τις λεπίδες ανεξάρτητα από το πού μετακινείτε τη ράβδο στο εσωτερικό του δοχείου.
3. Οπτικός έλεγχος: **ΑΝ Η ΡΑΒΔΟΣ ΑΓΓΙΖΕΙ ΤΙΣ ΛΕΠΙΔΕΣ ΥΠΟ ΟΠΟΙΑΔΗΠΟΤΕ ΓΩΝΙΑ, ΜΗΝ ΧΡΗΣΙΜΟΠΟΙΕΙΤΕ ΤΗ ΡΑΒΔΟ ΜΕ ΤΟ ΔΟΧΕΙΟ ΣΑΣ.**
4. Αν δεν διαθέτετε τη σωστή ράβδο για το δοχείο σας, επικοινωνήστε με την Εξυπηρέτηση Πελατών Οικιακών Συσκευών της Vitamix στα τηλέφωνα 1.800.848.2649 ή 1.440.235.4840.

48 oz. / 1,4 L

Τα δοχεία 48 oz. (1,4 L) και 32 oz. (0,9 L) χρησιμοποιούν μια ράβδο η οποία έχει μήκος περίπου 9-3/4 ίντσες.

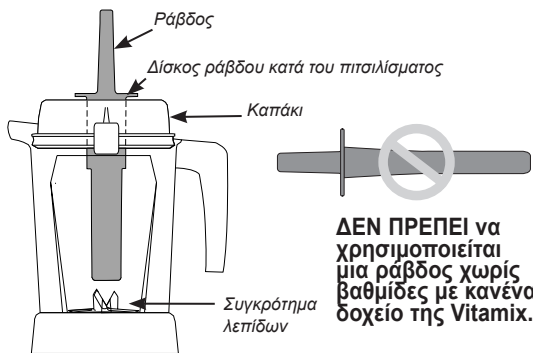

ΑΛΛΑ ΔΟΧΕΙΑ ΚΑΙ ΡΑΒΔΟΙ ΤΗΣ VITAMIX

Το **Κοντό** (ή Χαμηλού προφίλ) δοχείο 64 oz. / 2 L χρησιμοποιεί μια ράβδο η οποία έχει μήκος περίπου 11 ίντσες.

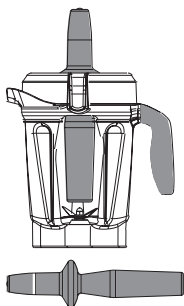

Το **Ψηλό** δοχείο 64 oz. / 2 L χρησιμοποιεί μια ράβδο η οποία έχει μήκος περίπου 12-1/2 ίντσες.

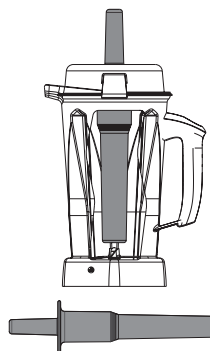

ΠΙΝΑΚΑΣ ΕΛΕΓΧΟΥ

Διακόπτης On /Off (I/O) – Ο διακόπτης On/Off ελέγχει την τροφοδοσία ρεύματος στη συσκευή.

Χειριστήριο μεταβλητών ταχυτήτων – Το χειριστήριο μεταβλητών ταχυτήτων σας επιτρέπει να ελέγχετε χειροκίνητα τις ταχύτητες από τη μεταβλητή ταχύτητα 1 (χαμηλότερη) έως την ταχύτητα 10 (υψηλότερη).

Κουμπί Παλμός (P) – Όταν πατηθεί, οι λεπίδες περιστρέφονται στην ταχύτητα που εμφανίζεται στον πίνακα ελέγχου.



ΑΝΑΜΙΞΗ

Σημείωση: Το κύπελλο των 0,6 L που αναφέρεται εδώ είναι προαιρετικό εξάρτημα του μπλέντερ Exhlosion όταν χρησιμοποιείται με έναν προσαρμογέα ατομικού κύπελλου της Vitamix. Επισκεφθείτε τον ιστότοπο vitamix.com για περισσότερες πληροφορίες. Για τις λεπτομέρειες χρήσης, ανατρέξτε στο εγχειρίδιο κατόχου του προσαρμογέα ατομικού κύπελλου.

⚠ ΠΡΟΕΙΔΟΠΟΙΗΣΗ



Για να αποφεύγετε τυχόν εγκαύματα, ποτέ μη θέτετε σε λειτουργία τη συσκευή με ταχύτητα μεγαλύτερη από τη ρύθμιση 1 όταν αναμίνετε ζεστά υγρά σε μεγάλο δοχείο.



ΜΗΝ χρησιμοποιείτε το κύπελλο των 0,6 L για να ζεσάνετε υλικά ή να αναμίξετε ζεστά υγρά. Τα ζεσταμένα υλικά και υγρά ενδέχεται να δημιουργήσουν εσωτερική πίεση η οποία θα μπορούσε να εκτινάξει το κύπελλο και να προκαλέσει τραυματισμό.



ΜΗΝ χρησιμοποιείτε συνεχόμενα τη συσκευή σας για περισσότερα από 2 λεπτά με το κύπελλο των 0,6 L και τον προσαρμογέα ατομικού κύπελλου.



Αν το κύπελλο είναι θερμό στην αφή ή εκλύει ατμούς ή αέρα, σταματήστε αμέσως την ανάμιξη των υλικών και απενεργοποιήστε ή αποσυνδέστε το μπλέντερ από την πρίζα. Αφήστε το κύπελλο και τα υλικά να κρυώσουν σε θερμοκρασία δωματίου πριν αφαιρέσετε τη βάση των λεπίδων.

Η θερμοκρασία των εξαρτημάτων αυξάνεται σημαντικά με την παρατεταμένη χρήση.

ΜΗΝ αγγίζετε την υποδοχή μετάδοσης της κίνησης στη βάση του μπλέντερ στον προσαρμογέα ατομικού κύπελλου.

Για να αποφεύγετε βλάβες ή τραυματισμούς, **ΜΗΝ** τοποθετείτε τα κύπελλα (ούτε τη βάση λεπίδων ή τα καπάκια) σε φούρνο μικροκυμάτων.



- Γεμίστε το δοχείο σύμφωνα με τη συνταγή σας (πρώτα υγρά, μετά ξηρές τροφές, φυλλώδη λαχανικά, φρούτα & λαχανικά και τέλος πάγο και παγωμένα υλικά).

ΣΗΜΑΝΤΙΚΟ! Χρησιμοποιείτε πάντα το καπάκι και το πώμα του στο μεγάλο δοχείο όταν η συσκευή είναι σε λειτουργία. Μην θέτετε ποτέ το μπλέντερ σε λειτουργία χωρίς να έχετε πρώτα βεβαιωθεί ότι το καπάκι και το πώμα του έχουν ασφαλίσει σωστά στη θέση τους.

- Πιέστε το καπάκι προς τα κάτω μέχρι οι δύο γλωπίδες να ασφαλίσουν στο χείλος του δοχείου. Τοποθετήστε το πώμα στο καπάκι. Στρέψτε το πώμα του καπακιού αριστερόστροφα για να ασφαλίσει.
- Τοποθετήστε το δοχείο πάνω στη βάση.
- Ελέγξτε το χειριστήριο μεταβλητών ταχυτήτων. Βεβαιωθείτε ότι δείχνει στη μεταβλητή ταχύτητα 1. Πατήστε το διακόπτη On/Off για να τεθεί η συσκευή σε λειτουργία. Οι λεπίδες θα αρχίσουν να περιστρέφονται.
- Περιστρέψτε το χειριστήριο μεταβλητών ταχυτήτων μεταξύ της ταχύτητας 1 και της ταχύτητας 10 κατά τη διάρκεια του κύκλου ανάμιξης, για να αυξήσετε ή να μειώσετε την ταχύτητα των λεπίδων.
- Στο τέλος της ανάμιξης, περιστρέψτε το χειριστήριο μεταβλητών ταχυτήτων αριστερόστροφα στη μεταβλητή ταχύτητα 1. Πατήστε τον διακόπτη On/Off.
- Αν** το μείγμα σταματήσει να μετακινείται, εισαγάγετε τη ράβδο μέσα από το πώμα του καπακιού και ανακατέψτε έως ότου ακουστεί ένας χαρακτηριστικός

ήχος. Εάν αυτό δεν φέρει αποτέλεσμα, πατήστε τον διακόπτη On/Off για να σταματήσει το μοτέρ. Αφαιρέστε το δοχείο από τη βάση του μπλέντερ και χρησιμοποιήστε μια πλαστική σπάτουλα για να αφαιρέσετε τη φυσαλίδα αέρα από τις λεπίδες. Προσθέστε υγρό, αν χρειάζεται. Τοποθετήστε ξανά το καπάκι και το πώμα ξανά. Τοποθετήστε ξανά το δοχείο στη βάση του μπλέντερ και συνεχίστε την ανάμιξη.

- Μετά την ανάμιξη, περιμένετε έως ότου οι λεπίδες σταματήσουν εντελώς να κινούνται, πριν να αφαιρέσετε το καπάκι ή το δοχείο από τη βάση του μπλέντερ.

Συμβουλές για να αποφύγετε την "υπερφόρτωση" του μπλέντερ σας:

- Όταν μαθαίνετε να χρησιμοποιείτε το μπλέντερ, εκτελείτε μόνο συνταγές της Vitamix.
- Μην εκτελείτε συνταγές με ταχύτες χαμηλότερες ή υψηλότερες από τις συνιστώμενες.
- Μην εκτελείτε συνταγές για διάρκεια μεγαλύτερη από τη συνιστώμενη.
- Χρησιμοποιείτε τη ράβδο για την επεξεργασία παχύτερων μιγμάτων και τη συνεχή κίνηση των υλικών μέσα από τις λεπίδες.

Τρόπος χρήσης της ράβδου:

ΣΗΜΑΝΤΙΚΟ! Ο δίσκος κατά του πσιπλισματος (κοντά στο επάνω μέρος της ράβδου) και το καπάκι εμποδίζουν τη ράβδο να χτυπήσει τις λεπίδες όταν το καπάκι έχει ασφαλιστεί σωστά στη θέση του.

- Δεν πρέπει να γεμίζετε το δοχείο πάνω από τα δύο-τρίτα όταν χρησιμοποιείτε τη ράβδο κατά την ανάμιξη.
- Για να αποφευχθεί υπερθέρμανση κατά την ανάμιξη, ΜΗΝ χρησιμοποιείτε τη ράβδο για περισσότερο από 30 δευτερόλεπτα συνεχόμενα.
- Εάν η τροφή δεν κυκλοφορεί, ενδέχεται να έχει παγιδευτεί φυσαλίδα αέρα στο μπλέντερ. Αφαιρέστε προσεκτικά το πώμα του καπακιού, φρονίζοντας το καπάκι να παραμείνει σταθερό στη θέση του. Απελευθερώστε τη φυσαλίδα αέρα τοποθετώντας τη ράβδο μέσα από το άνοιγμα για το πώμα του καπακιού.
- Κρατώντας τη ράβδο ευθεία προς τα κάτω δεν θα βοηθήσετε τα συστατικά να κυκλοφορήσουν. Αν είναι απαραίτητο, στρέψτε τη ράβδο προς τις πλευρές ή τις γωνίες του δοχείου. ΜΗΝ προσπαθήσετε να βυθίσετε περισσότερο τη ράβδο στο εσωτερικό του δοχείου ασκώντας δύναμη.

ΦΡΟΝΤΙΔΑ ΚΑΙ ΚΑΘΑΡΙΣΜΟΣ

ΠΡΙΝ ΑΠΟ ΤΗΝ ΠΡΩΤΗ ΧΡΗΣΗ:

1. Σκουπίστε τη βάση με ένα ζεστό, βρεγμένο πανί και στεγνώστε τη με ένα στεγνό, μαλακό πανί. Πλύνετε το δοχείο, το καπάκι, το πώμα του καπακιού και τη ράβδο με ζεστό σαπουνόνερο. Ξεπλύνετε όλα τα εξαρτήματα. Στεγνώνετε καλά με ένα στεγνό, μαλακό πανί.
2. Επιλέξτε ένα χώρο στον πάγκο ο οποίος είναι επίπεδος, στεγνός και καθαρός. Συνδέστε το μπλέντερ σε μια γειωμένη πρίζα 3 υποδοχών.

Σημείωση: Το δοχείο της Vitamix έχει σχεδιαστεί για να καθαρίζεται εντελώς χωρίς να αφαιρείται το περικόχλιο συγκράτησης και το συγκρότημα λεπίδων. ΜΗΝ επιχειρήσετε να αφαιρέσετε το περικόχλιο συγκράτησης ή το συγκρότημα λεπίδων από το δοχείο. Οι διαδικασίες μας για τον καθαρισμό και την απολύμανση ή ο κύκλος καθαρισμού του πλυντηρίου πιάτων, εξασφαλίζουν τον ολοκληρωμένο και σχολαστικό καθαρισμό του δοχείου σας και των εξαρτημάτων του. Αν δοχείο σας έχει υποστεί φθορές, μην το χρησιμοποιείτε. Επικοινωνήστε ΑΜΕΣΩΣ με την Εξυπηρέτηση Πελατών της Vitamix για βοήθεια.

Ακολουθήστε αυτές τις οδηγίες σε περίπτωση που προτιμάτε να πλύνετε το δοχείο στο πλυντήριο πιάτων.

Για να καθαρίσετε το δοχείο των 48 oz.:

1. Γεμίστε το δοχείο έως τη μέση με ζεστό νερό και προσθέστε μερικές σταγόνες υγρό απορρυπαντικό.
2. Κουμπώστε ή πιέστε ολόκληρο το καπάκι 2 εξαρτημάτων για να ασφαλίσει στη θέση του.
3. Πατήστε το κουμπί Έναρξη/Διακοπή. Αυξήστε αργά τη ρύθμιση της μεταβλητής ταχύτητας ως το 10.
4. Αφήστε τη συσκευή να λειτουργήσει για 30 ως 60 δευτερόλεπτα.
5. Περιστρέψτε το χειριστήριο μεταβλητών ταχυτήτων ξανά στην ταχύτητα 1. Πατήστε το κουμπί Έναρξη/Διακοπή.
6. Ξεπλύνετε και στραγγίξτε όλα τα μέρη.

Για να απολυμάνετε το δοχείο των 48 oz. με χλωρίνη:

1. Ακολουθήστε τις παραπάνω οδηγίες καθαρισμού.
2. Γεμίστε το δοχείο μέχρι τη μέση με νερό και προσθέστε 1 ½ κουταλάκι του γλυκού υγρή χλωρίνη.
3. Κουμπώστε ή πιέστε ολόκληρο το καπάκι 2 εξαρτημάτων για να ασφαλίσει στη θέση του.
4. Περιστρέψτε το χειριστήριο δεξιόστροφα στην ταχύτητα 1.
5. Πατήστε το κουμπί Έναρξη/Διακοπή. Αυξήστε αργά τη ρύθμιση της μεταβλητής ταχύτητας ως το 10.
6. Αφήστε τη συσκευή να λειτουργήσει για 30 ως 60 δευτερόλεπτα.
7. Περιστρέψτε το χειριστήριο μεταβλητών ταχυτήτων ξανά στην ταχύτητα 1. Πατήστε το κουμπί Έναρξη/Διακοπή.
8. Αφήστε το μείγμα να σταθεί στο δοχείο για ακόμα 1 ½ λεπτά.
9. Αδειάστε το μείγμα της χλωρίνης. Αφήστε το δοχείο να στεγνώσει με φυσικό τρόπο. Μην ξεπλύνετε μετά την απολύμανση.

Για να απολυμάνετε το δοχείο των 48 oz. με ξύδι:

1. Ακολουθήστε τις παραπάνω οδηγίες καθαρισμού.
2. Προετοιμάστε το διάλυμα ξυδιού: για το δοχείο των 48 oz, διαλύστε 16 oz (473 ml) ξύδι σε 16 oz (473 ml) νερό.
3. Κουμπώστε ή πιέστε ολόκληρο το καπάκι 2 εξαρτημάτων για να ασφαλίσει στη θέση του.
4. Ενεργοποιήστε τη συσκευή με τη ρύθμιση μεταβλητής ταχύτητας 1 να εμφανίζεται στην οθόνη. Πατήστε το κουμπί Έναρξη/Διακοπή.
5. Αυξήστε αργά τη ρύθμιση της μεταβλητής ταχύτητας ως το 10.
6. Αφήστε τη συσκευή να λειτουργήσει στη ρύθμιση της μεταβλητής ταχύτητας 10 για 2 ολόκληρα λεπτά.
7. Περιστρέψτε το χειριστήριο μεταβλητών ταχυτήτων ξανά στην ταχύτητα 1. Πατήστε το κουμπί Έναρξη/Διακοπή.
8. Αφήστε το μείγμα να σταθεί στο δοχείο για ακόμα 3 ολόκληρα λεπτά. Ο συνολικός χρόνος παραμονής του διαλύματος ξυδιού μέσα στο δοχείο πρέπει να είναι 5 λεπτά.
9. Αδειάστε το διάλυμα ξυδιού από το δοχείο στην εσωτερική επιφάνεια του κατακτιού των 2 εξαρτημάτων. Επαναλάβετε τη διαδικασία απολύμανσης για δεύτερη φορά (βήματα 2-9).
10. Αφήστε το δοχείο και το καπάκι να στεγνώσουν με φυσικό τρόπο. Μην ξεπλύνετε μετά την απολύμανση. Αν χρειάζεται, ξεπλύνετε ακριβώς πριν από την επόμενη χρήση.
11. Αδειάστε το μείγμα του ξυδιού. Αφήστε το δοχείο να στεγνώσει με φυσικό τρόπο. Μην ξεπλύνετε μετά την απολύμανση.

Καπάκια, πώμα κατακτιού, οδηγός κεντραρίσματος, ράβδος, θήκη ράβδου και ζύστρα λεπίδων

Όλα τα προαναφερόμενα εξαρτήματα πλένονται στο πλυντήριο πιάτων. Αν προτιμάτε, πλύνετε τα εξαρτήματα σε ζεστό σαπουνόνερο. Ξεπλύνετε με τρεχούμενο νερό και μετά στεγνώστε τα.

Βάση μπλέντερ

1. Απενεργοποιήστε το μπλέντερ και βγάλτε το από την πρίζα.

⚠️ ΠΡΟΕΙΔΟΠΟΙΗΣΗ



Για αποφυγή τραυματισμού και βλάβης.

Για την αποφυγή ακούσιας ενεργοποίησης, απενεργοποιήστε το μπλέντερ και βγάλτε το από την πρίζα πριν τον καθαρισμό.

⚠️ ΠΡΟΕΙΔΟΠΟΙΗΣΗ



Κίνδυνος ηλεκτροπληξίας.

Αποσυνδέετε πάντα το μπλέντερ από το ρεύμα προτού καθαρίσετε τη βάση του μπλέντερ ή όταν δεν το χρησιμοποιείτε.



Μην τοποθετείτε τη βάση του μπλέντερ σε νερό ή άλλα υγρά.

Η μη τήρηση των οδηγιών μπορεί να προκαλέσει θάνατο ή ηλεκτροπληξία.

2. Πλύνετε την εξωτερική επιφάνεια με ένα νωπό, μαλακό πανί ή σφουγγάρι, το οποίο θα έχετε εμποτίσει με ήπιο διάλυμα υγρού απορρυπαντικού πιάτων και ζεστού νερού. Μην τοποθετείτε τη βάση του μπλέντερ μέσα σε νερό. Ο οδηγός κεντραρίσματος μπορεί να αφαιρεθεί για πιο σχολαστικό καθαρισμό. Ο οδηγός κεντραρίσματος πλένεται στο πλυντήριο πιάτων.
3. Στεγνώνετε αμέσως όλες τις επιφάνειες και γυαλίστε τις με ένα απαλό πανί.

ΕΓΓΥΗΣΗ ΚΑΙ ΣΕΡΒΙΣ

Πλήρης δετής εγγύηση συσκευής

1. ΕΓΓΡΑΦΗ ΠΡΟΪΟΝΤΟΣ.

Μπορείτε να κάνετε την εγγραφή στο διαδίκτυο στη διεύθυνση vitamix.com/warranty ή τηλεφωνώντας στο Τμήμα Εξυπηρέτησης Πελατών στα τηλέφωνα 1.800.848.2649 ή 1.440.235.4840. Η αδυναμία εγγραφής της αγοράς του προϊόντος δεν θα μειώσει τα δικαιώματά σας στην εγγύηση. Ωστόσο, με την εγγραφή της αγοράς σας θα δώσετε στην VitaMIX την ευκαιρία να σας εξυπηρετεί καλύτερα να χρειαστείτε την εξυπηρέτηση πελατών.

2. ΠΟΙΟΣ ΜΠΟΡΕΙ ΝΑ ΖΗΤΗΣΕΙ ΚΑΛΥΨΗ ΕΓΓΥΗΣΗΣ.

Η παρούσα εγγύηση παρέχεται από την VitaMIX στον κάτοχο του μπλέντερ για προσωπική οικιακή χρήση μόνο. Η παρούσα εγγύηση δεν ισχύει για προϊόντα που χρησιμοποιούνται για εμπορικούς σκοπούς, ενοικιάσεις ή μεταπωλήσεις. Αν η κυριότητα του μπλέντερ αλλάξει κατά τη διάρκεια της 7ετούς περιόδου, ενημερώστε τα στοιχεία του κατόχου στον ιστότοπο vitamix.com

3. ΠΟΙΕΣ ΕΙΝΑΙ ΟΙ ΚΑΛΥΨΕΙΣ.

Η VitaMIX εγγυάται στον κάτοχο ότι αν αυτό το μπλέντερ (ένα "μπλέντερ" αποτελείται από μια βάση μπλέντερ με μοτέρ, τυχόν δοχεία, καπάκια και ράβδους που αγοράστηκαν μαζί) σταματήσει να λειτουργεί μέσα σε 5 χρόνια από την ημερομηνία αγοράς λόγω αστοχίας υλικού ή κακοτεχνίας, ή ως συνέπεια φυσιολογικής φθοράς από τη συνήθη οικιακή χρήση, η VitaMIX, εντός 30 ημερών από την παραλαβή του επιστρεφόμενου μπλέντερ, θα επισκευάσει το μπλέντερ ή το εξάρτημα του μπλέντερ δωρεάν.

Αν η VitaMIX κρίνει ότι το μπλέντερ που δεν λειτουργεί ή ότι το εξάρτημα του μπλέντερ δεν μπορούν να επισκευαστούν, η VitaMIX θα επιλέξει είτε (Α) να αντικαταστήσει το μπλέντερ δωρεάν, ή (Β) να αποζημιώσει τον κάτοχο καταβάλλοντας ολόκληρο το αντίτιμο αγοράς, εκτός αν η VitaMIX έχει λάβει πρώτα γραπτή ειδοποίηση της προτίμησής του ιδιοκτήτη.

4. ΤΙ ΔΕΝ ΚΑΛΥΠΤΕΤΑΙ.

Η παρούσα εγγύηση δεν ισχύει για μπλέντερ που χρησιμοποιούνται για εμπορική ή για μη οικιακή χρήση. Η παρούσα εγγύηση δεν καλύπτει αισθητικές αλλαγές που δεν επηρεάζουν την απόδοση του μπλέντερ, όπως ο αποχρωματισμός ή οι συνέπειες της χρήσης λειαντικών μέσων ή καθαριστικών ή συσσώρευσης τροφών. Η παρούσα εγγύηση ισχύει μόνο αν το μπλέντερ χρησιμοποιείται και συντηρείται σύμφωνα με τις οδηγίες, τις προειδοποιήσεις και τις προφυλάξεις που αναφέρονται στο εγχειρίδιο κατόχου.

Δοχεία: Το άλεσμα κάποιων μυρωδικών και μπαχαρικών στο δοχείο/κυτόλλο θα οδηγήσει σε αισθητική αλλοίωση του δοχείου/κυτόλλου και ενδέχεται να προκαλέσει την πρόωρη φθορά των λεπίδων. Οι μικροσπόσθητες άμμου, καθώς και χοντροκομμένων και σκληρών μυρωδικών, θα προκαλέσουν επίσης την πρόωρη φθορά των λεπίδων. Τα μυρωδικά ενδέχεται να περιέχουν πτητικά έλαια που προκαλούν τη συγκράτηση των ελαίων στο δοχείο/κυτόλλο και να οδηγήσουν σε μόνιμο αποχρωματισμό. Υπό αυτές τις συνθήκες, το δοχείο/κυτόλλο και οι λεπίδες δεν καλύπτονται από την εγγύηση της VitaMIX.

Η VitaMIX δεν θα είναι υπεύθυνη για το κόστος τυχόν μη εξουσιοδοτημένων επισκευών εκτός εγγύησης.

Η ΕΠΙΣΚΕΥΗ, Η ΑΝΤΙΚΑΤΑΣΤΑΣΗ Ή Η ΕΠΙΣΤΡΟΦΗ ΤΟΥ ΤΙΜΗΜΑΤΟΣ ΑΓΟΡΑΣ ΕΙΝΑΙ ΤΑ ΜΟΝΑΔΙΚΑ ΜΕΣΑ ΑΠΟΖΗΜΙΩΣΗΣ ΤΟΥ ΑΓΟΡΑΣΤΗ ΚΑΙ Η ΜΟΝΑΔΙΚΗΣ ΠΟΧΡΕΩΣΕΙΣ ΤΗΣ VITAMIX ΥΠΟ ΤΗΝ ΠΑΡΟΥΣΙΑ ΕΓΓΥΗΣΗΣ. ΚΑΝΕΝΑΣ ΕΡΓΑΖΟΜΕΝΟΣ Ή ΑΝΤΙΠΡΟΣΩΠΟΣ ΤΗΣ VITAMIX ΔΕΝ ΕΙΝΑΙ ΕΞΟΥΣΙΟΔΟΤΗΜΕΝΟΣ ΝΑ ΠΡΟΒΑΙΝΕΙ ΣΕ ΟΠΟΙΑΔΗΠΟΤΕ ΠΡΟΣΘΕΤΗ ΕΓΓΥΗΣΗ Ή ΟΠΟΙΑΔΗΠΟΤΕ ΤΡΟΠΟΠΟΙΗΣΗ ΤΗΣ ΠΑΡΟΥΣΑΣ ΕΓΓΥΗΣΗΣ Η ΟΠΟΙΑ ΜΠΟΡΕΙ ΝΑ ΕΙΝΑΙ ΔΕΣΜΕΥΤΙΚΗ ΓΙΑ ΤΗΝ VITAMIX. ΑΝΤΙΣΤΟΙΧΑ, Ο ΑΓΟΡΑΣΤΗΣ ΔΕΝ ΠΡΕΠΕΙ ΝΑ ΒΑΣΙΖΕΤΑΙ ΣΕ ΟΠΟΙΕΣΔΗΠΟΤΕ ΠΡΟΣΘΕΤΕΣ ΔΗΛΩΣΕΙΣ ΟΠΟΙΟΥΔΗΠΟΤΕ ΕΡΓΑΖΟΜΕΝΟΥ Ή ΑΝΤΙΠΡΟΣΩΠΟΥ ΤΗΣ VITAMIX. ΣΕ ΚΑΜΙΑ ΠΕΡΙΠΤΩΣΗ, ΕΙΤΕ ΒΑΣΕΙ ΣΥΜΒΑΣΗΣ, ΑΠΟΖΗΜΙΩΣΗΣ, ΕΓΓΥΗΣΗΣ, ΑΔΙΚΟΠΡΑΞΙΑΣ (ΣΥΜΠΕΡΙΛΑΜΒΑΝΟΜΕΝΗΣ ΤΗΣ ΑΜΕΛΕΙΑΣ), ΑΝΤΙΚΕΙΜΕΝΙΚΗΣ ΕΥΘΥΝΗΣ Ή ΕΙΔΑΛΛΟΣ, Η VITAMIX ΔΕΝ ΦΕΡΕΙ ΕΥΘΥΝΗ ΓΙΑ ΚΑΜΙΑ ΕΙΔΙΚΗ, ΕΜΜΕΣΗ, ΣΥΜΠΤΩΜΑΤΙΚΗ Ή ΕΠΑΚΟΛΟΥΘΗ ΖΗΜΙΑ ΠΑΣΗΣ ΦΥΣΕΩΣ, ΣΥΜΠΕΡΙΛΑΜΒΑΝΟΜΕΝΩΝ, ΧΩΡΙΣ ΠΕΡΙΟΡΙΣΜΟ, ΤΥΧΟΝ ΑΠΩΛΕΙΩΝ ΚΕΡΔΟΥΣ Ή ΕΣΟΔΩΝ.

Σε ορισμένες πολιτείες δεν επιτρέπονται περιορισμοί στις εγγυήσεις. Σε αυτές τις πολιτείες, οι παραπάνω περιορισμοί ενδέχεται να μην ισχύουν. Εκτός ΗΠΑ και Καναδά, ενδέχεται να ισχύουν άλλες εγγυήσεις.

5. ΤΙ ΑΚΥΡΩΝΕΙ ΤΗΝ ΠΑΡΟΥΣΙΑ ΕΓΓΥΗΣΗΣ.

Η κατάχρηση, η λανθασμένη χρήση, η τροποποίηση του μπλέντερ, η έκθεσή του σε αντικανονικές ή ακραίες συνθήκες, ή η αδυναμία τήρησης των οδηγιών λειτουργίας του παρόντος εγχειριδίου, καθιστούν άκυρη την εγγύηση.

Η εγγύηση ακυρώνεται επίσης αν γίνουν επισκευές στο μπλέντερ ή σε οποιοδήποτε εξάρτημα από άτομο που δεν εργάζεται στην VitaMIX ή σε εξουσιοδοτημένο αντιπρόσωπο σέρβις της VitaMIX, ή αν οποιοδήποτε εξάρτημα του μπλέντερ που διέπεται από την παρούσα εγγύηση χρησιμοποιηθεί σε συνδυασμό με βάση μοτέρ ή δοχείο που δεν εγκρίνει ρητά η VitaMIX.

6. ΤΡΟΠΟΣ ΛΗΨΗΣ ΕΞΟΥΣΙΟΔΟΤΗΣΗΣ ΕΠΙΣΤΡΟΦΗΣ ΥΠΟ ΤΗΝ ΠΑΡΟΥΣΙΑ ΕΓΓΥΗΣΗΣ.

Σε περίπτωση που χρειαστείτε σέρβις ή επισκευή, καλέστε την Εξυπηρέτηση Πελατών της VitaMIX στα τηλέφωνα 1.800.848.2649 ή 1.440.235.4840. Θα σας ζητηθεί να αναφέρετε την ημερομηνία αγοράς και να παρουσιάσετε οποιοδήποτε μπλέντερ για το οποίο δεν έχει γίνει η εγγραφή στην VitaMIX. Θα λάβετε έναν αριθμό εξουσιοδότησης επιστροφής, ενημερωμένες πληροφορίες αποστολής και μια προπληρωμένη ετικέτα συλλογής της επιστροφής για τα μπλέντερ που διέπονται από την παρούσα εγγύηση. Η VitaMIX θα καλύψει τα τυπικά έξοδα αποστολής της επιστροφής ενός μπλέντερ για σέρβις ή επισκευή υπό την εγγύηση και για την επιστροφή του μπλέντερ σε εσάς μετά την επίσκεψή ή την αντικατάστασή υπό την εγγύηση. Ο αγοραστής είναι υπεύθυνος για την κάλυψη των εξόδων για ειδικά αιτήματα παραδόσεων.

Στις ΗΠΑ και στον Καναδά, η παρούσα εγγύηση καλύπτεται απευθείας από την Vita-Mix Corporation.

ΗΠΑ
Vita-Mix Corporation
8615 Usher Road
Cleveland, Ohio 44138-2199
1-800-848-2649
service@vitamix.com

Καναδάς
Vita-Mix Corporation
200-1701 Shepherd Street East
Windsor, Ontario N8Y 4Y5
1-800-848-2649
service@vitamix.com

Θα θεωρηθεί ότι έχετε αποδεχτεί το επιστρεφόμενο προϊόν «ως έχει» με την παράδοση, εκτός αν ενημερώσετε την VitaMIX για τυχόν πρόβλημα, συμπεριλαμβανομένης οποιασδήποτε βλάβης κατά την αποστολή, εντός 48 ωρών από την παράδοση.

ΔΙΕΘΝΕΙΣ ΕΠΙΛΕΞΕΙΣ

BELGIUM
Dalcio SA
Rue de Hainaut 86
6180 Courcelles
Belgium
Tel: +32 71 12 14 81
www.theblender.be

BOSNIA & HERZEGOVINA
Enzita d.o.o.
Pave Radana br. 15
Banja Luka, 78000
Bosnia and Herzegovina
Tel: +387 (0) 66 117 188
www.Enzita.ba
info@enzita.ba

CROATIA
Enzita d.o.o.
Avenija Dubrovnik 15
Zagrebacki velešajam
(Kinezi paviljon)
Zagreb, 10020
Croatia
Tel: +385 (0) 99 81 59 050
www.Enzita.hr
info@enzita.hr

CZECH REPUBLIC
Tramant s.r.o.
Kaprova 42/14
11000 Praha 1
Czech Republic
Tel: +420 773 777 000
www.atranet.cz

DENMARK
LifeForce ApS
Georg Jensens Vej 6E
8600 Silkeborg
Denmark
Tel: (+45) 42 78 32 76
www.lifeforce.dk
info@lifeforce.dk
www.highnlife.dk

FRANCE
Wismer S.A.
Zone Inova 3000 - allée n°5
88150 Thaon les Vosges
France
Tel: +33 (0)3.29.82.2771
www.wismer.fr
contact@wismer.fr

FINLAND
Lindenbaum Agenturer AB
Fredrika Runebergin katun 26
06100 Porvoo
Finland
Tel: (+358) 400 549 969
www.vitamixsuomi.fi
info@vitamixsuomi.fi

ITALY
KUNZI S.p.A.
Via L. Ariosto, 19
I - 20091 Bresso (MI)
Italy
Tel: (+39) 02.61.45.161
Fax: (+39) 02.66.500.553
www.kunzi.it
info@kunzi.it

EASTERN EUROPE
Künzi Deutschland
Sontaeer Str 18A
60386 Frankfurt am Main
Germany
Website: www.kunzigroup.com
Email: info-de@kunzigroup.com
Tel: +49 69 661 027 000

ICELAND
Kaelitaekni Ltd.
Rauðagerði 25
108 Reykjavík
Iceland
Tel: (+354) 440 1800
www.cooltech.is

LITHUANIA
Zalivaigis.lt
Dovanu stotele UAB
Pamėnkainio g. 1
0116 Vilnius,
Lithuania
Tel: (+370) 52611011
www.zalivaigis.lt
info@zalivaigis.lt

LUXEMBOURG
Dalcio SA
Rue de Hainaut 86
6180 Courcelles
Belgium
Tel: +32 71 12 14 81
www.theblender.be

MACEDONIA
Nutri Vita
Kosturski Heroi 15
Skopje, 1000
Macedonia
Tel: +389 (0) 2.3230.777
www.NutriVita.mk
info@nutrivita.mk

MONTENEGRO
Enzita d.o.o.
Kosmajska bb
Podgorica, 81000
Montenegro
Tel: +381 (0) 65 21 550 65
www.Enzita.me
info@enzita.me

NETHERLANDS
MultiBrands Marketing
& Sales BV
Heereweg 337-A
2161 BL, Lisse
Netherlands
Tel: +31 (0) 252 241240
www.vitamixshop.nl
info@multibrands.nl

NORWAY
Lindenbaum Agenturer AB
Kobbevegen 36 B
5310 Hauglandshella
Askoy / Bergen
Norway
Tel: (+47) 91.92.04.02
www.vitamixnorge.no
info@theblenderse

POLAND
Borka Marcin Bartoszewicz
ul. Tolstoja 12c/1
58-100 Swidnica
Poland
Tel: (+48) 74 660 61 76
www.bestblender.pl
info@bestblender.pl

ROMANIA
Quark S.R.L.
Birouri, Str. Mizil 2B
Bucharest 032345
Romania
Tel: (+40) 21 345 1725
www.BeOrganic.ro
office@quark.com.ro

SERBIA
Enzita d.o.o.
Jurija Gagarina 14Z/23, IV sprat
Belville, Ljubidica
Novi Beograd
11070
Tel: +381 11 239 5612
www.Enzita.rs
info@enzita.rs

SPAIN
CONASI
Carlos V n°4 Bajos
23680 Alcalá la Real (Jaén)
Spain
Tel: (+34) 638 892 316
www.conasi.eu
info@conasi.eu
www.vitamixspaña.com
info@lamejorbatidora.com

PORTUGAL
CONASI
C/Carlos V n°4 Bajos
23680 Alcalá la Real (Jaén)
Spain
Tel: (+34) 638 892 316
www.conasi.eu
info@conasi.eu

SLOVENIA
Enzita d.o.o.
Jurkova Cesta 223
Ljubljana, 1000
Slovenia
Tel: +385 (0) 99.81.59.050
www.Enzita.si
info@enzita.si

SLOVAKIA
Vitarian
Groesslingova 35
811 09 Bratislava
Slovakia
Tel: +421.2.52932868-9
vitarian@vitarian.sk

SWEDEN
Lindenbaum Agenturer AB
Hardemogatan 7
S-124 67 Bandhagen
Sweden
Tel: (+46) 08-570 347 77
www.vitamixsvolge.se
info@theblender.se

GERMANY
Künzi Deutschland
Sontaeer Str 18A
60386 Frankfurt am Main
Germany
Tel: +49 69 661 027 000
www.kunzigroup.com
info-de@kunzigroup.com

AUSTRIA
Künzi Deutschland
Sontaeer Str 18A
60386 Frankfurt am Main
Germany
Tel: +49 69 661 027 000
www.kunzigroup.com
info-de@kunzigroup.com

SWITZERLAND
Keimling Naturkost
Fürstentlandstrasse 96
9014 St. Gallen
Switzerland
Tel: 0800 534 654
www.keimling.ch

UNITED KINGDOM
& IRELAND
Vita-Mix Europe LTD
Meridian House
69-71 Clarendon Road
Watford
WD7 1DS
Tel: +44 (0)7748 491664
www.vitamix.co.uk

SOUTH AFRICA
Conglomus CC T/A Healthmakers
9 Hoog Street
Utrecht, 2980
Kwa-Zulu Natal
South Africa
Tel: (+27) 34 331 4824
www.healthmakers.co.za
sales@healthmakers.co.za

ISRAEL
New Horizon
4 Hatzeron St.
Netanya, 6250604
Israel
Tel: (+972) 9.9576422
www.vitamix-israel.co.il
store@newhorizon.co.il

**BAHRAIN, KUWAIT, OMAN, QATAR,
AND SAUDI ARABIA**
4Homes FZCO
PO Box 61379, Dubai UAE.
Tel: +971 4 3807611
Fax: +971 4 387612
4homes@4homes.ae
www.tavolashop.com

UNITED ARAB EMIRATES
4Homes FZCO
PO Box 61379, Dubai UAE.
Tel: +971 4 3807611
Fax: +971 4 387612
4homes@4homes.ae
www.tavolashop.com

AUSTRALIA
Fackelmann Housewares Australia
105 Vanessa Street
Kingsgrove
NSW 2208
Australia
Tel: 1800 709 714
Fax: 1800 712 704
Email: hwenquiries@fackelmann.com.au

NEW ZEALAND
Fackelmann Housewares (NZ) Limited
30 Highbrook Drive
East Tamaki
Auckland 2013
Freecall 0800 238 566
Fax 09 2654394
Email: hworders@fackelmann.co.nz

CHINA
Hunan Covinda Robotic
Technology Co., Ltd
348W Tongzipo Road,
Changsha High-tech
Development Zone,
Hunan, China
Tel: 400-660-8885
vitamix-FAQ@covinda.com
www.blender-cn.com

HONG KONG PRC
Total Nutrition Center Ltd.
Room 901-902 9/F
Kingdom Power
Commercial Building
32-36 Des Voeux Road West
Hong Kong
Tel: (+852) 2881.8270
www.tnc.com.hk

INDONESIA
PT Pacifica Mega Prima
Lindeteves Trade Ctr
Blok Ra 60 Jl. Hayam Wuruk
No. 127 Jakarta 11180
Indonesia
Tel: (+62) 21-62316978

JAPAN
Entrex Inc
2-19-17F Shinjuku
Shinjuku-Ku Tokyo
160-0022
Japan
Tel: (+81) 3.5368.1811
Vitamixjapan@entrex.co.jp
www.vita-mix.jp

MALAYSIA
12, Jalan TP2
Taman Perindustrian UEP,
47600 Subang Jaya,
Selangor, Malaysia
Tel: +603 802 33939
services@katrinbj.com
www.katrinbj.com

PHILIPPINES
Vitanutrition Inc.
20 Lansbergh Place, 4/F
170 Tomas Morato Ave
Quezon City 1103
Philippines
Tel: (+632) 373.3038
info@vitanutrition.ph
www.vitanutrition.ph

SINGAPORE
Balanced Living PTE LTD
779 Bukit Timah Road
269758 Singapore
Tel: (+65) 6762-8029
www.balancedlivingasia.com

Katrin Bj Pte Ltd
#05-01 CES Building 69 Ubi Crescent
Singapore 408561
Tel: +65 67475845
Sales.sg@katrinbj.com.sg
www.katrinbj.com.sg

SOUTH KOREA
4F Youngwon Bldg., 23
Nonhyeon-ro 85-gil,
Gangnam-gu, Seoul, 135-924, South Korea
Tel: (+82) 2.566.2611
www.vitamixblender.co.kr
ipc@ipicld.co.kr

TAIWAN R.O.C.
Diet-U Trading Co. Ltd.
6F No. 197 Zhong-Xiao
East Rd. Sec. 3
Taipei 106
Taiwan R.O.C.
Tel: (+866) 2.27751780
services@diet-u.com.tw
www.diet-u.com.tw

THAILAND
A.N.S. Overseas
No 2180-2182
Sukhumvit Road
Bangchak, Prakangong
Thailand 10260
Tel: (+662) 741.6388
Tel: (02) 741-6386-B
juicerthailand@yahoo.com
www.juicerthailand.com

خلاط عالي الأداء

E310

سلسلة EXPLORIAN

VM0201

الرموز

تحذير وتبئيه	
لا تلمس القطع المتحركة مطلقاً. أبق يديك وأدوات الطهي خارج الحاوية.	
خطر الصدمة الكهربائية	
ارتفاع درجة الحرارة عند خلط سوائل ساخنة.	
افصل الجهاز عن التيار الكهربائي أثناء عدم الاستخدام وقبل التنظيف وعند تغيير الملحقات أو ملامسة القطع التي تتحرك أثناء تشغيل الخلاط.	
شغل الجهاز عند وجود الغطاء وسدادته في مكانهما	
اقرأ دليل المالك وافهم محتوياته	
لا تغمر الجهاز في المواد السائلة	
تصبح القطع ساخنة مع الاستخدام المطول. لا تلمس جلبية الإدارة الموجودة في قاعدة الخلاط أو خذة المحرك الموجودة في قاعدة الشفرات	
لا تستخدم الكأس ذا السعة ٢٠ أونصة (٠,٦ لتر) أو الوعاء ذا السعة ٢٤٠ مل لتسخين المكونات أو خلط السوائل الساخنة	
لا تستخدم الكوبس (بما في ذلك قاعدة الشفرات أو الأغشية) في الميكروويف	
بدء/إيقاف التشغيل	
خفق	



المواصفات

الارتفاع (مع تثبيت الحاوية ذات السعة ٤٨ أونصة على القاعدة): ١٨ بوصة	220-240 V	الجهود الكهربائية
العرض: ٨ بوصات	50 - 60 Hz	التردد:
العمق: ١١ بوصة	1000-1200 W	واتس:

 **Vitamix®**

ابدأ مغامرتك
vitamix.com



تعليمات مهمة للاستخدام الآمن

⚠️ **تحذير:** لتجنب خطر الإصابة الخطرة عند استخدام خلاط Vitamix®، يجب اتباع احتياطات السلامة الأساسية بما في ذلك التعليمات التالية. اقرأ جميع التعليمات والضمانات والتحذيرات قبل تشغيل الخلاط.

١. اقرأ جميع التعليمات.
٢. لا تستخدم الخلاط لأي غرض غير أغراض الاستخدام المخصصة له.
٣. لا يستخدم هذا الجهاز من قبل الأطفال. أبقِ الجهاز وسلكه بعيداً عن متناول الأطفال.
٤. تحذير: لتجنب التشغيل غير المتعمد، أوقف تشغيل الخلاط وافصله قبل التنظيف.
٥. تنبيه: من أجل تجنب الخطر الناتج عن إعادة الضبط غير المتعمد للقاطع الحراري، يجب عدم إمداد هذا الخلاط بالقدرة من خلال جهاز ذي مفتاح خارجي مثل المؤقت أو توصيله بدائرة كهربائية يتم تشغيلها وإيقافها على نحو متكرر بواسطة أداة مساعدة.
٦. للحماية من خطر الصدمة الكهربائية، تجنب وضع قاعدة الخلاط في الماء أو أي سائل آخر.
٧. افصل الجهاز عن التيار الكهربائي في حالة عدم الاستخدام، وقبل تركيب القطع أو إزالتها، وقبل التنظيف.
٨. تحقق دائماً من أن الخلاط في وضعية إيقاف التشغيل قبل توصيل السلك بمقبس الحائط. لفصل التيار الكهربائي، أوقف تشغيل الخلاط، ثم أزل الكبل من مقبس الحائط.
٩. تجنب لمس القطع المتحركة.
١٠. تجنب تشغيل أي خلاط به سلك أو قابس تالف أو بعد تعطل الخلاط أو إسقاطه أو تعرضه للتلف بأي شكل. اتصل على الفور بخدمة عملاء Vitamix عن طريق الرقم ١ ٤٤٠ ٢٣٥ ٤٨٤٠ أو ٨٠٠ ٨٤٨ ٢٦٤٩ أو البريد الإلكتروني service@vitamix.com من أجل الفحص أو الإصلاح أو الاستبدال أو الضبط. إذا تمت عملية الشراء خارج الولايات المتحدة الأمريكية أو كندا، فاتصل ببياع Vitamix المحلي.
١١. قد تكون قواطع دائرة العطل الأرضي مركبة في المطبخ لديك. ابحث عنها في المآخذ الكهربائية القريبة من الأحواض. إذا تعذر تشغيل الخلاط، فافصله عن التيار الكهربائي. وأعد ضبط مأخذ الحائط أو قاطع التيار. إذا استمر قاطع التيار في الإعتاق، فافصل الخلاط عن المآخذ الكهربائي. انتظر ٢٤ ساعة قبل أن تحاول استخدام الخلاط مرة أخرى. اتصل بخدمة عملاء Vitamix إذا استمر وجود المشكلة.
١٢. إن تغيير أي قطعة من قطع الخلاط أو تعديلها، بما في ذلك استخدام أي قطعة أو قطع غير قطع Vitamix الأصلية المرخصة، قد يسبب حريقاً أو صدمة كهربائية أو إصابة، وسيُلغى ضمانك.
١٣. إن استخدام أي ملحقات غير مرخصة أو مبيعة صراحة بواسطة Vitamix مع هذا الخلاط بما ذلك برطمانات الحفظ، قد يسبب حريقاً أو صدمة كهربائية أو إصابة. وينتج عن الاستخدام على هذا النحو إلغاء الضمان.
١٤. تجنب الاستخدام في غير الأماكن المغلقة.
١٥. تجنب تدلي السلك من حافة المنضدة أو الطاولة.
١٦. لا تضع الجهاز بالقرب من موقد غاز ساخن أو موقد كهربائي أو داخل فرن

٢٧. لا تستخدم الكأس ذا السعة ٢٠ أونصة لتسخين المكونات أو خلط السوائل الساخنة. فقد ينشأ عن المكونات والسوائل الساخنة ضغط داخلي يمكن أن يؤدي إلى انفجار الكأس مسبباً إصابات.
٢٨. لا تستخدم الخلاط بشكل متواصل لأكثر من ٧٥ ثانية مع الكأس ذي السعة ٢٠ أونصة.
٢٩. إذا استشعرت سخونة الكأس باللمس أو من البخار أو فتحات التهوية، فتوقف فوراً عن خلط المكونات وأوقف تشغيل الخلاط وافصله عن التيار الكهربائي. دع الكأس والمكونات تبرد حسب درجة حرارة الغرفة قبل إزالة قاعدة الشفرات.
٣٠. عند إعداد زبدة مكسرات أو أطعمة قائمة على الزيت، فلا تعالجها لأكثر من دقيقة واحدة بعد بدء الخليط في الدوران في الحاوية. فقد تسبب المعالجة لمدة أطول التسخين المفرط.
٣١. تأكد من أن الحاوية أو مهائئ الكأس والكأس الشخصي محاذية لوسادة التمرکز لضمان تعاشق خذة الإدارة مع جلبة الإدارة قبل التشغيل.
٣٢. تأكد من استخدام السداد المحكم على قاعدة الشفرات، وإحكام وضع الكأس بصورة مناسبة على قاعدة الشفرات قبل الخلط.
٣٣. لا تضع مهائئ الكأس الشخصي أبداً على قاعدة المحرك دون أن يكون الكأس مقترناً.
٢٦. مسخن أو فوقه.
١٧. أبق الأيدي وأدوات الطهي خارج الحاوية أثناء الخلط للحد من خطر إلحاق إصابة بالغة بالأشخاص أو تلف الخلاط. يمكن استخدام مكشطة أو ملعقة مسطحة مطاطية ولكن فقط في حالة عدم تشغيل الخلاط.
١٨. يجب عدم استخدام المدك المرفق إلا عندما يكون الجزء الرئيسي من الغطاء في مكانه.
١٩. الشفرات حادة. نظف محيط مجموعة الشفرات في الحاوية بعناية فائقة لتجنب الإصابة.
٢٠. للحد من خطر الإصابة، لا تركيب مجموعة الشفرات على قاعدة المحرك أبداً ما لم تكن هذه القاعدة مركبة في حاوية Vitamix.
٢١. ينبغي إيلاء العناية عند التعامل مع الشفرات القاطعة الحادة، وإفراغ الحاوية، وأثناء التنظيف.
٢٢. لا تترك أجساماً غريبة مثل الملاعق أو الشوكات أو السكاكين أو سدادة الغطاء في الحاوية، حيث سيتلف ذلك الشفرات والمكونات الأخرى عند تشغيل الخلاط وقد يسبب إصابة.
٢٣. لا تحاول أبداً تشغيل الخلاط والشفرات تالفة.
٢٤. لا تحاول أبداً تشغيل الخلاط ووسادة التمرکز ليست في مكانها.
٢٥. شغل الخلاط دائماً عندما يكون الغطاء وساداته مثبتتين بإحكام في مكانهما. لا تزل الغطاء المكون من قطعتين أثناء دوران الشفرات. لا تزل سدادة الغطاء إلا لإضافة مكونات واستخدام المدك.
٢٦. أثناء خلط سوائل أو مكونات ساخنة في الحاوية ذات السعة ٦٤ أونصة، فتوح الحرص حيث إن الرذاذ أو البخار المتسرب قد يسبب حروق. لا تملأ الحاوية لأقصى سعة. ابدأ دائماً بالعمل عند أدنى إعداد للسرعة، السرعة المتغيرة ١. أبق يديك وأي جزء مكشوف آخر من بشرتك بعيداً عن فتحة الغطاء لتجنب وقوع حروق محتملة.

⚠ تحذير

	<p>لتجنب الإصابة. اقرأ دليل التعليمات وافهم محتوياته قبل استخدام هذا الجهاز.</p>	
--	--	---



تعليمات مهمة للاستخدام الآمن

هذا المنتج مخصص للاستخدام المنزلي فقط وغير مخصص للأغراض التجارية.

لا تترك Vitamix دون رقابة أثناء تشغيله.

يجب إجراء أي إصلاح أو صيانة أو استبدال للقطع بواسطة Vitamix أو ممثل خدمة مرخص من Vitamix.

ملاحظة: عدم اتباع أي من الضمانات والتعليمات المهمة للاستخدام الآمن يعد إساءة استخدام لخلاط VITAMIX الخاص بك ويمكن أن يلغي الضمان ويشكل مخاطرة لحدوث إصابة خطيرة.

تحذير ⚠		
	<p>خطر الصدمة الكهربائية. استخدم مأخذ كهربائي مؤرض فقط. لا تزل المؤرض. لا تستخدم مهائلي. لا تستخدم كيل إطالة. افصل الجهاز دائماً عن التيار الكهربائي قبل تنظيف قاعدة المحرك أو في حالة عدم الاستخدام. لا تضع قاعدة المحرك في الماء أو أي سوائل أخرى. قد يؤدي عدم اتباع التعليمات إلى الوفاة أو الإصابة بصدمة كهربائية.</p>	

القطع والميزات

حاويات Vitamix القديمة— سوف تعمل حاويات (السلسلة C و السلسلة G) القديمة مع قاعدة الخلاط الخاص بك من فئة Explorian. يمكن استخدام كأس بسعة ٢٠ أونصة عند اقتترانه بمهيني كأس Vitamix الشخصي. لن تعمل حاويات Vitamix ذاتية الفحص مع خلاط Explorian. تفضل بزيارة vitamix.com لمزيد من المعلومات.

الغطاء وسدادة الغطاء والمدك

- استخدم الغطاء وسداده دائماً عند تشغيل الخلاط.
- لا تشغل الخلاط دون التحقق للتأكد من أن الغطاء مقفل بإحكام في مكانه.
- على سدادة الغطاء علامات بحيث يمكن استخدامها بمثابة كوب للمعايرة.
- دخل سدادة الغطاء عبر فتحة سدادة الغطاء. أقلل السدادة في مكانها بإدارتها في اتجاه عقارب الساعة. لإزالة السدادة، أدرها عكس اتجاه عقارب الساعة وأرفعها.
- أزل سدادة الغطاء لاستخدام المدك أو إضافة مكونات.

شفرة المكشطة - انظر المرفق ١ - الملحقات

حامل المدك - انظر المرفق ١ - الملحقات

المحرك - صُمم المحرك لحماية نفسه من التسخين المفرط. إذا لم يبدأ تشغيل الخلاط على الفور، فتحقق للتأكد من أنك وصلت الوحدة بالتيار الكهربائي وأن مفتاح بدء/إيقاف التشغيل على وضع التشغيل. إذا تعرض المحرك للتسخين المفرط، فدع المحرك يبرد لمدة ٢٠ إلى ٤٥ دقيقة.

نصائح لمنع حدوث تسخين مفرط في الخلاط:

- أعد وصفات Vitamix فقط عندما تكون في مرحلة تعلم كيفية استخدام الخلاط.
- لا تعد الوصفات بسرعات أقل أو أعلى من الموصى بها.
- لا تعد الوصفات لمدة أطول من الموصى بها.
- استخدم المدك لمعالجة الخليط غليظ القوام وحافظ على تحريك المكونات حول الشفرات وخلالها.



مهم! تعرّف على حاوية Vitamix الخاصة بك والغطاء والمدك

⚠ تنبيه

دوران الشفرات يمكن أن يسبب إصابات. الأغذية والمدكات لا يمكن التبديل بينهما فيما بين الطرز والأنواع والأحجام المختلفة للحاويات. استخدم المدك المرفق مع الخلاط الخاص بك.



٤٨ أونصة / ١.٤ لتر

تستخدم الحاوية ذات السعة ٤٨ أونصة (١,٤ لتر) و ٣٢ أونصة (٠,٩ لتر) مدكًا بطول حوالي ٩- ٣/٤ بوصة.

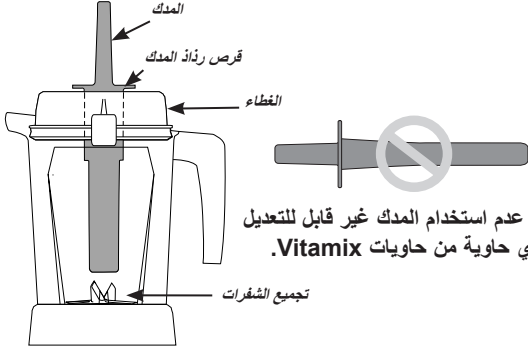

يجب عدم استخدام المدك غير قابل للتعديل مع أي حاوية من حاويات Vitamix.

ملاحظة: لن تعمل حاويات Vitamix ذاتية الكشف مع خلاط Explorian.

الأغذية والمدكات لا يمكن التبديل بينهما فيما بين الطرز والأنواع والأحجام المختلفة للحاويات. استخدم المدك المرفق مع الخلاط الخاص بك.

كيفية تحديد المدك الذي يصلح للاستخدام مع الحاوية الخاصة بك

قبل استخدام المدك أثناء الخلط، تأكد من أن لديك المدك الصحيح. استخدم المدك فقط والغطاء مُقل على نحو آمن في مكانه مع إزالة سدادة الغطاء. في حالة وجود مدك مع الخلاط عند شرائه، فهو المدك الصحيح الذي ينبغي استخدامه. وإذا لم يأت مدك مع الخلاط الخاص بك أو أردت تحديد ما إذا كان المدك الذي لديك بالفعل يمكن استخدامه مع حاويتك الجديدة، فيرجى اتباع هذه الخطوات والرسوم التوضيحية لتحديد أي مدك يمكن استخدامه.

١. ضع الغطاء فوق الحاوية وهي فارغة.

٢. أزل سدادة الغطاء وأدخل المدك من خلال فتحة سدادة الغطاء. ينبغي أن يتناسب المدك داخل الفتحة بسهولة. ينبغي ألا يتلامس المدك مع الشفرات بغض النظر بأي اتجاه تُحرك المدك داخل الحاوية.

٣. افحص ببصرك: إذا لامس المدك الشفرات في أي زاوية، فلا تستخدم المدك مع الحاوية الخاصة بك.

٤. إذا لم يكن لديك المدك الصحيح للحاوية الخاصة بك، فاتصل بخدمة عملاء Vitamix على رقم ٨٤٨ ٢٦٤٩ ١٨٠٠ أو ٤٨٤٠ ٢٣٥ ١٤٤٠.

حاويات Vitamix والمدكات الأخرى

تستخدم الحاوية ذات السعة ٦٤ أونصة/٢ لتر الطويلة مدكًا بطول حوالي ١٢-١٢/٢ بوصة.

تستخدم الحاوية ذات السعة ٦٤ أونصة/٢ لتر القصيرة (أو منخفضة الجانب) مدكًا بطول حوالي ١١ بوصة.

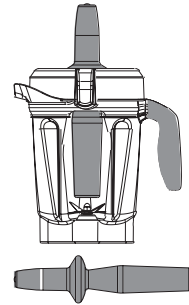
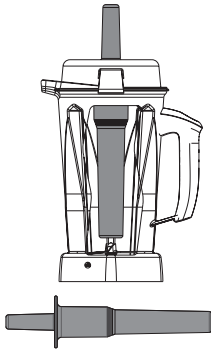



مفتاح بدء/إيقاف التشغيل (I/O) – يتحكم مفتاح بدء/إيقاف التشغيل في الطاقة الداخلة إلى الجهاز.
قرص السرعات المتغيرة – يسمح قرص السرعات المتغيرة لك بالتحكم يدويًا من المتغير ١ (الأبطى) إلى ١٠ (الأسرع).
الخفق (BL) – ستدور الشفرات بالسرعة الظاهرة على لوحة التحكم عند الضغط على هذا المفتاح.

الخطأ

ملاحظة: يُعد الكأس سعة ٢٠ أونصة المذكور هنا من الملحقات الاختيارية للخلاطات من فئة Explorian عند استخدامها مع مهابئ كأس شخصي فئة Vitamix. يُرجى زيارة الموقع الإلكتروني vitamix.com لمزيد من المعلومات. يُرجى الرجوع إلى دليل المالك الخاص بمهائئ الكأس الشخصي للاطلاع على تفاصيل الاستخدام.

تحذير ⚠



لتجنب الحروق المحتملة، لا تبدأ أبدًا بسرعات فوق المستوى ١ عند معالجة السوائل الساخنة في حاوية كبيرة. فقد يسبب البخار أو الرذاذ المتسرب أو المحتويات المتناثرة الحروق. ابدأ دائمًا بالسرعة المتغيرة ١، ثم أزد السرعة ببطء حتى ١٠. لا تستخدم الكأس ذا السعة ٢٠ أونصة لتسخين المكونات أو خلط السوائل الساخنة. قد ينشأ عن المكونات والسوائل الساخنة ضغط داخلي يمكن أن يؤدي إلى انفجار الكأس مسببًا إصابات. لا تستخدم الخلاط بشكل متواصل لأكثر من دقيقتين مع الكأس ذي السعة ٢٠ أونصة ومهائئ الكأس الشخصي. إذا استشعرت سخونة الكأس باللمس أو من البخار أو فتحات التهوية، فتوقف فورًا عن خلط المكونات وأوقف تشغيل الخلاط وافصله عن التيار الكهربائي. دع الكأس والمكونات تبرد حسب درجة حرارة الغرفة قبل إزالة قاعدة الشفرات. تصبح القطع ساخنة مع الاستخدام المطول. لا تلمس جلبة الإدارة الموجودة في قاعدة الخلاط أو خدة الإدارة الموجودة فيمهائ الكأس الشخصي. لا تستخدم الكؤوس (بما في ذلك قاعدة الشفرات أو الأغشية) في الميكروويف لتجنب تلف الجهاز أو إلحاق إصابة شخصية.



١. حُمّل الحاوية حسب الوصفة الخاصة بك (السوائل أو لآ ثم الطعام الجاف ثم الخضراوات الورقية ثم الفواكه والخضراوات وأخيرًا الثلج والمكونات الورقية. مهم! استخدم دائمًا الغطاء وسدادة الغطاء على الحاوية الكبيرة عندما يكون الخلاط قيد التشغيل. لا تشغل الخلاط أبدًا دون التحقق للتأكد من أن الغطاء وسدادة الغطاء مقلان بإحكام في مكانهما.
٢. ادفع الغطاء لأسفل في مكانه حتى تصدر عن اللسانين طقطقة على غطاء الحاوية. أدخل سدادة الغطاء. أدر سدادة الغطاء في اتجاه عقارب الساعة لقلها.
٣. ضع الحاوية على القاعدة.
٤. انظر إلى قرص السرعة المتغيرة. تأكد من أنه يشير إلى السرعة المتغيرة ١. اضغط على زر تشغيل/إيقاف لبدء تشغيل الجهاز. سبداً الشفرات في الدوران.
٥. أدر قرص السرعات المتغيرة بين ١ و ١٠ أثناء دورة الخلط لزيادة سرعة الشفرات أو إنقاصها.
٦. في نهاية الخلط، أدر قرص السرعات المتغيرة عكس اتجاه عقارب الساعة إلى السرعة المتغيرة ١. اضغط على مفتاح بدء/إيقاف.
٧. إذا توقف الخليط عن الدوران، فأدخل المدك من خلال سدادة الغطاء وقبّ حتى يصدر من الحاوية صوت خروج الغازات. إذا لم يفلح ذلك، فاضغط على مفتاح بدء/إيقاف التشغيل لإيقاف المحرك. أزل الحاوية من قاعدة الخلاط واستخدم ملعقة مطاطية مسطحة لضغط فقاعات الهواء بعيدًا عن الشفرات. أضف السوائل عند الضرورة. أعد وضع الغطاء وسداده. أعد الحاوية إلى قاعدة الخلاط وتابع الخلط.

٨. بعد الخلط، انتظر حتى تتوقف الشفرات تماماً قبل إزالة الغطاء أو الحاوية من قاعدة الخلاط.

نصائح لمنع حدوث تسخين مفرط في الخلاط:

- أعدّ وصفات Vitamix فقط عندما تكون في مرحلة تعلم كيفية استخدام الخلاط.
- لا تعد الوصفات بسرعات أقل أو أعلى من الموصى بها.
- لا تعد الوصفات لمدة أطول من الموصى بها.
- استخدم المدك لمعالجة الخليط غليظ القوام وحافظ على تحريك المكونات حول الشفرات وخلالها.

كيفية استخدام المدك:

مهم! يقي قرص الرذاذ (بالقرب من أعلى المدك) والغطاء المدك من الاصطدام بالشفرات عندما يُقفل الغطاء بإحكام في وضع الإقفال.

- لا ينبغي أن يكون أكثر من ثلثي الحاوية ممتلئاً عنج استخدام المدك أثناء الخلط.
- لتجنب التسخين المفرط أثناء الخلط، لا تستخدم المدك لأكثر من ٣٠ ثانية متواصلة.
- إذا كان الطعام لا يدور، فقد يكون انحبس بالخلط فقاعة هواء. أزل سداة الغطاء بحرص، مع التأكد من أن الغطاء مثبتاً بإحكام في مكانه. حرر فقاعة الهواء عن طريق إدخال المدك من خلال فتحة سداة الغطاء.
- قد لا يساعد حمل المدك للأسفل مباشرة في تدوير المكونات. إذا لزم الأمر، وجه المدك باتجاه الجوانب أو زوايا الحاوية. لا تحاول إدخال المدك بشكل أعمق في الحاوية بالقوة.

العناية والتنظيف

قبل الاستخدام الأول:

١. امسح القاعدة بقطعة قماش مبللة دافئة، ونظف بقطعة قماش ناعمة جافة. اغسل الحاوية والكؤوس والأغطية وسداة الغطاء والمدك بالماء الدافئ والصابون. اغسل كل القطع. امسح بقطعة قماش ناعمة جافة للتجفيف.
٢. اختر مساحة مستوية وجافة ونظيفة على الطاولة. أوصل الخلاط في مأخذ مؤرض ثلاثي الشقوق.

ملاحظة: صُممت حاوية Vitamix لتكون قابلة للتنظيف بالكامل دون إزالة الصمولة الماسكة ومجموعة الشفرات. لا تحاول إزالة الصمولة الماسكة أو مجموعة الشفرات من الحاوية. إجراءات التنظيف والتطهير الطبيعية أو دورة تنظيف آلة غسل الأطباق ستضمن تنظيفاً كاملاً وشاملاً للحاوية ومكوناتها. إذا تعرضت الحاوية للتلف، فُرجى عدم استخدامها. واتصل بخدمة عملاء Vitamix فوراً للحصول على المساعدة.

اتبع هذه التعليمات إذا كنت تفضل عدم غسل الحاوية في غسالة الصحون.

تنظيف حاوية سعة ٤٨ أونصة:

١. املا نصف الحاوية بماء دافئ وأضف قطرتين من سائل تنظيف الأطباق.
٢. أقلل الغطاء الكامل ذا الجزأين أو ادفعه إلى وضع القفل.
٣. اضغط على مفتاح بدء/إيقاف. أزد السرعة المتغيرة ببطء إلى ١٠.
٤. شغل الخلاط لمدة تتراوح بين ٣٠ إلى ٦٠ ثانية.
٥. أدر قرص السرعات المتغيرة للوراء إلى المتغير ١. اضغط على مفتاح بدء/إيقاف.
٦. اغسل جميع القطع وصفتها.

تنظيف الحاوية سعة ٤٨ أونصة باستخدام المبيض:

١. اتبع تعليمات التنظيف أعلاه.
٢. املا نصف الحاوية بماء وأضف ١ ١/٢ ملعقة صغيرة من المبيض السائل.
٣. أقلل أو ادفع الغطاء الكامل ذي الجزأين إلى وضع القفل.
٤. أدر القرص عكس اتجاه عقارب الساعة إلى السرعة المتغيرة ١.
٥. اضغط على مفتاح بدء/إيقاف. أزد السرعة المتغيرة ببطء إلى ١٠.
٦. شغل الخلاط لمدة تتراوح بين ٣٠ إلى ٦٠ ثانية.
٧. أدر قرص السرعات المتغيرة للوراء إلى المتغير ١. اضغط على مفتاح بدء/إيقاف.
٨. دع الخليط يستقر في الحاوية لمدة دقيقة ونصف إضافية.
٩. افرغ خليط المبيض. دع الحاوية تجف بفعل الهواء. لا تغسل الحاوية والغطاء بعد تطهيرهما.

لتطهير الحاوية سعة ٤٨ أونصة باستخدام الخل:

١. اتبع تعليمات التنظيف أعلاه.
٢. حضر محلول الخل: للحاوية سعة ٤٨ أونصة، امزج ١٦ أونصة (٤٧٣ مل) من الخل بـ ١٦ أونصة (٤٧٣ مل) من الماء.
٣. أقل أو ادفع الغطاء الكامل ذي الجزأين إلى وضع القفل.
٤. ابدأ بسرعة متغيرة قدرها ١ على الشاشة. اضغط على مفتاح بدء/إيقاف.
٥. أزد السرعة المتغيرة ببطء إلى ١٠.
٦. شغل الخلاط على السرعة المتغيرة ١٠ لدقيقتين كاملتين.
٧. أدر قرص السرعات المتغيرة للوراء إلى السرعة المتغيرة ١. اضغط على مفتاح بدء/إيقاف.
٨. دع الخليط يستقر في الحاوية لمدة ٣ دقائق كاملة إضافية. ينبغي أن يبلغ إجمالي وقت بقاء محلول الخل في الحاوية ٥ دقائق.
٩. أفرغ محلول الخل من الحاوية على السطح الداخلي للغطاء ذي الجزأين. كرر عملية التطهير لمرّة ثانية (الخطوات ٢-٩).
١٠. دع الحاوية والغطاء يجفان بفعل الهواء. لا تغسل الحاوية والغطاء بعد تطهيرهما. اغسلهما قبل الاستخدام التالي مباشرة عند الضرورة.
١١. أفرغ خليط الخل. دع الحاوية تجف بفعل الهواء. لا تغسل الحاوية والغطاء بعد تطهيرهما.

الأغطية وسادة الغطاء ووسادة التمرکز والمدك وحامل المدك وشفرة المكشطة

جميع هذه القطع المذكورة أعلاه آمنة لوضعها في آلة غسل الأطباق. اغسل القطع بماء دافئ وصابون إذا كنت تفضل ذلك. اغسل القطع للتنظيف تحت الماء الجاري ثم جففها.

قاعدة الخلاط

١. أوقف تشغيل الخلاط وافصله عن التيار الكهربائي.

تحذير	
<p>لتجنب الإصابة والتلف. لتجنب التشغيل غير المتعمد، أوقف تشغيل الخلاط وافصله قبل التنظيف.</p>	
تحذير	
<p>خطر الصدمة الكهربائية. افصل الجهاز دائماً عن التيار الكهربائي قبل تنظيف قاعدة الخلاط أو في حالة عدم الاستخدام. لا تضع قاعدة الخلاط في الماء أو أي سائل أخرى. قد يؤدي عدم اتباع التعليمات إلى الوفاة أو الإصابة بصدمة كهربائية.</p>	 

٢. اغسل السطح الخارجي بقطعة قماش ناعمة مبللة أو إسفنجة منقوعة في محلول خفيف من سائل صابون التنظيف والماء الدافئ. لا تضع قاعدة الخلاط في الماء. يمكن إزالة وسادة التمرکز لإجراء تنظيف شامل على نحو أفضل. وسادة التمرکز آمنة لوضعها في آلة غسل الأطباق.
٣. جفف كل الأسطح واصفها بقماش ناعم على الفور.

الضمان والخدمة

ضمان شامل ٥ سنوات على الجهاز

١. تسجيل المنتج.

يمكنك التسجيل عبر الإنترنت على الصفحة vitamix.com/warranty؛ أو عن طريق الاتصال بقسم خدمة العملاء على الرقم ١ ٨٠٠ ٨٤٨ ٢٦٤٩ أو الرقم ١ ٤٤٠ ٢٣٥ ٤٤٠. لن يؤدي فشلك في تسجيل شراء المنتج الخاص بك إلى انقضاء حقوقك في الضمان. ومع ذلك، سيسمح بتسجيل عملية الشراء لشركة Vitamix بخدمة عملائك على نحو أفضل مع أي احتياج من احتياجات خدمة العملاء.

٢. من يمكنه التمتع بتغطية الضمان

تمنح شركة Vitamix هذا الضمان لملك هذا الخلاط للاستخدام المنزلي الشخصي فحسب. ولا ينطبق هذا الضمان على المنتجات المستخدمة لغرض تجاري أو الإيجار أو إعادة البيع. ولا ينطبق هذا الضمان على المنتجات المستخدمة لغرض تجاري أو الإيجار أو إعادة البيع. إذا تغيرت ملكية الخلاط خلال مدة الضمان البالغة ٥ سنوات، فيُرجى تحديث معلومات ملكية الخلاط على الموقع vitamix.com.

٣. ماذا تشمل التغطية

تضمن Vitamix للمالك أنه إذا تعرض الخلاط "بتألف" الخلاط" من قاعدة خلاط بمحرك، وأي حاوية (حاويات)، وأغطية، ومدك (مدكات) استُريت معًا للعطب خلال ٧ سنوات من تاريخ الشراء نتيجة عيب في المواد أو عملية التصنيع أو نتيجة البلى والاستعمال الطبيعي من الاستخدام المنزلي العادي، ستصلح Vitamix خلال ٣٠ يومًا من استلام الخلاط المعد الخلاط أو القطعة المعطوبة من الخلاط مجانًا.

إذا تعذر إصلاح الخلاط أو القطعة المعطوبة من الخلاط، ستختير Vitamix حسب تقديرها المطلق سواء (أ) استبدال الخلاط مجانًا أو (ب) إعادة سعر الشراء بالكامل للمالك ما لم تتسلم الشركة إخطارًا خطيًا مسبقًا لتفضيل المالك.

٤. ما الذي لا يشمل الضمان

لا ينطبق هذا الضمان على الخلاطات المستخدمة في أنشطة تجارية أو في تطبيقات غير أسرية. لا يغطي هذا الضمان أي تغييرات جمالية لا تؤثر على الأداء مثل تغير اللون أو آثار استخدام الأدوات الكاشطة أو المنظفات أو تراكم الطعام. لا يصبح هذا الضمان صالحًا إلا إذا كان الخلاط يُستخدم ويخضع للصيانة وفقًا للتعليمات والتحذيرات والضمنات التي يحتويها دليل المالك.

الحاويات: طحن أعشاب وتوابل معينة في الحاوية/الكأس ستؤدي إلى إحداث تشويه جمالي بالحاوية/الكأس، وقد تتسبب بلي الشفرات قبل الألوان الطبيعي. كذلك آثار الرمال والأعشاب الجيبية الخشنة والكاشطة ستسبب تلف الشفرات قبل الألوان الطبيعي. الأعشاب التي قد تحتوي على زيوت متطايرة، قد تسبب استبقاء الزيوت في الحاوية/الكأس وتغير اللون تغييرًا دائمًا. في ظل هذه الظروف، لا يشمل ضمان Vitamix الحاوية/الكأس والشفرات الخاصة بك.

لن تكون Vitamix مسؤولة عن تكلفة أي إصلاحات غير مصرح بها تخص الضمان.

إصلاح الخلاط أو استبداله أو إعادة ثمنه تعويضات حصريّة للمشتري ومسؤولية Vitamix الوحيدة بموجب هذا الضمان. لا يوجد أي موظف لدى Vitamix أو ممثل عنها يتمتع بالصلاحيات لتقديم أي ضمان إضافي أو أي تعديل على هذا الضمان الذي قد يكون ملزمًا من Vitamix. وفقًا لذلك، يجب ألا يعتمد المشتري على أي إقرارات إضافية يقدمها موظف لدى Vitamix أو ممثل عنها. ولن تكون Vitamix مسؤولة بأي حال من الأحوال عن أي أضرار خاصة أو غير مباشرة أو عرضية أو تبعية بما في ذلك خسارة الربح أو العائد على سبيل المثال لا الحصر سواء استنادًا إلى عقد، أو تعويض، أو ضمان، أو مسؤولية تقصيرية (بما في ذلك الإهمال)، أو المسؤولية الصارمة، أو غير ذلك.

لا تسمح بعض الولايات بوجود قيود على الضمانات. في مثل هذه الولايات، قد لا تنطبق القيود أعلاه عليك. أما خارج الولايات المتحدة الأمريكية وكندا، تنطبق الضمانات الأخرى.

٥. ما الذي يلغي هذا الضمان.

يُلغى الضمان إذا استخدم الخلاط على نحو مسيء أو خاطئ أو مهمل أو طرأ عليه أي تعديل أو تعرض لأي ظروف غير طبيعية أو قصوى أو في حالة عدم اتباع تعليمات التشغيل الموجودة في هذا الدليل.

يصبح الضمان لاغياً أيضاً إذا خضع الخلاط أو أي قطعة من قطع الخلاط لإصلاحات من قبل شخص غير Vitamix أو مقدم خدمة Vitamix المصرح له أو إذا استخدمت أي قطعة من قطع الخلاط تغطيها هذا الضمان بالجمع مع قاعدة ذات محرك أو حاوية لم تصرح Vitamix بها صراحةً.

٦. كيفية الحصول على تصريح إعادة المنتج بموجب هذا الضمان.

في حالة كنت بحاجة إلى خدمة أو إصلاح، فيُرجى الاتصال بخدمة عملاء Vitamix على الرقم ١ ٨٠٠ ٨٤٨ ٢٦٤٩ أو الرقم ١ ٤٤٠ ٢٣٥ ٤٤٠. سيُطلب منك تقديم تاريخ الشراء وإثبات الشراء لأي خلاط لم يُسجل من قبل Vitamix. بالنسبة للخلاطات الخاضعة لهذا الضمان، سيُقدم لك رقم تصريح بإعادة المنتج، وتعليمات شحن محدّثة، وملصق استلام مسبق الدفع للمنتج المعد. ستدفع Vitamix تكاليف الشحن القياسية مقابل إعادة الخلاط للصيانة والإصلاح أثناء فترة الضمان، وشحن الخلاط إليك بعد الإصلاح أو الاستبدال التابع للضمان. المشتري مسؤول عن تكاليف طلبات الشحن الخاصة.

تشرف شركة Vita-Mix Corporation على هذا الضمان داخل الولايات المتحدة الأمريكية وكندا.

كندا	الولايات المتحدة الأمريكية
شركة Vita-Mix	شركة Vita-Mix
200-1701 Shepherd Street East	8615 Usher Road
Windsor, Ontario N8Y 4Y5	Cleveland, Ohio 44138-2199
١-٨٠٠-٨٤٨-٢٦٤٩	١-٨٠٠-٨٤٨-٢٦٤٩
service@vitamix.com	service@vitamix.com

يُعدّ أنك قبلت المنتج المعاد "كما هو" عند الاستلام إذا لم تخطر Vitamix خلال ٤٨ ساعة من الاستلام بأي مشكلة بما ذلك التلف الناتج عن الشحن.

جهات الاتصال الدولية

BELGIUM

Dalcq SA
Rue de Hainaut 86
6180 Courcelles
Belgium
Tel: +32 71 12 14 81
www.theblender.be

BOSNIA & HERZEGOVINA

Enzita d.o.o.
Pave Radana br. 15
Banja Luka, 78000
Bosnia and Herzegovina
Tel: +387 (0) 66 117 188
www.Enzita.ba
info@enzita.ba

CROATIA

Enzita d.o.o.
Avenija Dubrovnik 15
Zagrebački velesajam
(Kineski paviljon)
Zagreb, 10020
Croatia
Tel: +385 (0) 99 81 59 050
www.Enzita.hr
info@enzita.hr

CZECH REPUBLIC

Traminal s.r.o.
Kaprova 42/14
11000 Praha 1
Czech Republic
Tel: +420 773.777.000
www.atranet.cz

DENMARK

LifeForce Aps
Georg Jensens VEJ 6E
8600 Silkeborg
Denmark
Tel: (+45) 42 78 32 76
www.lifeforce.dk
info@lifeforce.dk
www.highonlife.dk

FRANCE

Wismar S.A.
Zone Inova 3000 - allée n°5
98150 Thon les Vosges
France
Tel: +33.(0)3.29.82.27.71
www.wismar.fr
contact@wismar.fr

FINLAND

Lindenbaum Agentur AB
Fredrika Runebgergin katu 26
06100 Porvoo
Finland
Tel: (+358) 400 549 969
www.vitamixsuomi.fi
info@vitamixsuomi.fi

ITALY

KÜNZI S.p.A.
Via L. Ariosto, 19
I - 20091 Bresso (MI)
Italy
Tel: (+39) 02.61.45.161
Fax: (+39) 02.66.500.553
www.kunzi.it
info@kunzi.it

EASTERN EUROPE

Künzi Deutschland
Sontraer Str 18A
60386 Frankfurt am Main
Germany
Website: www.kunzigroup.com
Email: info-de@kunzigroup.com
Tel: +49 69 661 027 000

ICELAND

Kaeltitekní Ltd.
Rauðagerði 25
108 Reykjavík
Iceland
Tel: (+354) 440 1800
www.cooltech.is

LITHUANIA

Zalialavigs.lt
Pamenkainio g. 1
0116 Vilnius,
Lithuania
Tel: (+370) 5261011
www.zalialavigs.lt
info@zalialavigs.lt

LUXEMBOURG

Dalcq SA
Rue de Hainaut 86
6180 Courcelles
Belgium
Tel: +32 71 12 14 81
www.theblender.be

MACEDONIA

Nutri Vita
Kosturski Heroi 15
Skopje, 1000
Macedonia
Tel: +389 (0) 2.3250.777
www.NutriVita.mk
info@nutrivita.mk

MONTENEGRO

Enzita d.o.o.
Kosmajska bb
Podgorica, 81000
Montenegro
Tel: +381 (0) 65 21 550 65
www.Enzita.me
info@enzita.me

NETHERLANDS

MultiBrands Marketing
& Sales BV
Heereweg 337-A
2161 BL, Lisse
Netherlands
Tel: +31 (0) 252 241240
www.vitamixshop.nl
info@multibrands.nl

NORWAY

Lindenbaum Agentur AB
Kobbevegen 36 B
5310 Hauglandshella
Askoy / Bergen
Norway
Tel: (+47) 91.92.04.02
www.vitamixnorge.no
info@theblender.se

POLAND

Borka Marcin Bartoszewicz
ul. Tolstoja 12c/1
58-100 Swidnica
Poland
Tel: (+48) 74 660 61 76
www.bestblender.pl
info@bestblender.pl

ROMANIA

Quark S.R.L.
Birouri, Str. Mizil 2B
Bucharest O32345
Romania
Tel: (+40) 21 345 1725
www.BeOrganic.ro
office@quark.com.ro

SERBIA

Enzita d.o.o.
Jurija Gagarina 142/23, IV sprat
Bellville, Ljubčica
Novi Beograd
11070
Tel: +381 11 239 5612
www.Enzita.rs
info@enzita.rs

SPAIN

CONASI
Carlos V n°4 Bajos
23680 Alcalá la Real (Jaén)
Spain
Tel: (+34) 638 892 316
www.conasi.eu
info@conasi.eu
www.vitamixespana.com
info@iamejorbotidora.com

PORTUGAL

CONASI
c/Carlos V n°4 Bajos
23680 Alcalá la Real (Jaén)
Spain
Tel: (+34) 638 892 316
www.conasi.eu
info@conasi.eu

SLOVENIA

Enzita d.o.o.
Jurčkova Cesta 223
Ljubljana, 1000
Slovenia
Tel: +385 (0) 99 81 59 050
www.Enzita.si/info@enzita.si

SLOVAKIA

Vitarian
Grosslingova 35
611 09 Bratislava
Slovakia
Tel: +421.2.52932868-9
vitarian@vitarian.sk

SWEDEN

Lindenbaum Agentur AB
Härdenogatn 7
S-124 67 Bandhagen
Sweden
Tel: (+46) 08-570 347 77
www.vitamixsvolge.se
info@theblender.se

GERMANY

Künzi Deutschland
Sontraer Str 18A
60386 Frankfurt am Main
Germany
Tel: +49 69 661 027 000
www.kunzigroup.com
info-de@kunzigroup.com

AUSTRIA

Künzi Deutschland
Sontraer Str 18A
60386 Frankfurt am Main
Germany
Tel: +49 69 661 027 000
www.kunzigroup.com
info-de@kunzigroup.com

SWITZERLAND

Keimling Naturkost
Fürstentlandstrasse 96
9014 St. Gallen
Switzerland
Tel: 0800 534 654
www.keimling.ch

UNITED KINGDOM

& IRELAND
Vita-Mix Europe LTD
Meridian House
69-71 Clarendon Road
Watford
WD7 1DS
Tel: +44 (0)7748 491664
www.vitamix.co.uk

SOUTH AFRICA

Conglomus CC T/A Healthmakers
9 Hoog Street
Utrecht, 2980
Kwa-Zulu Natal
South Africa
Tel: (+27) 34 331 4824
www.healthmakers.co.za
sales@healthmakers.co.za

ISRAEL

New Horizon
4 Hatzorah St.
Netanya, 6250604
Israel
Tel: (+972) 9.9576422
www.vitamix-israel.co.il
store@newhorizon.co.il

BAHRAIN, KUWAIT, OMAN, QATAR,

AND SAUDI ARABIA
4Homes FZCO
PO Box 61379, Dubai UAE.
Tel: +971 4 3807611
Fax: +971 4 387612
4homes@4homes.ae
www.tavolashop.com

UNITED ARAB EMIRATES

4Homes FZCO
PO Box 61379, Dubai UAE.
Tel: +971 4 3807611
Fax: +971 4 387612
4homes@4homes.ae
www.tavolashop.com

AUSTRALIA

Fackelmann Housewares Australia
105 Vanessa Street
Kingsgrove
NSW 2208
Australia
Tel: 1800 709 714
Fax: 1800 712 704
Email: hwenquiries@fackelmann.com.au

NEW ZEALAND

Fackelmann Housewares (NZ) Limited
30 Highbrook Drive
East Tamaki
Auckland 2013
Freecall 0800 238 566
Fax 09 2654394
Email: hworders@fackelmann.co.nz

CHINA

Hunan Covinda Robotic
Technology Co., Ltd
345W Tongzipo Road,
Changsha High-tech
Development Zone,
Hunan, China
Tel: 400-660-8885
vitamix-FAQ@covinda.com
www.blender-cn.com

HONG KONG PRC

Total Nutrition Center Ltd.
Room 901-902 9/F
Kingdom Power
Commercial Building
32-36 Des Voeux Road West
Hong Kong
Tel: (+852) 2881 8270
www.tnc.com.hk

INDONESIA

PT Pacifica Mega Prima
Lindetes Trade Ctr
Blok Ra 60 Ji. Hayam Wuruk
No: 127 Jakarta 11810
Indonesia
Tel: (+62) 21-62316978

JAPAN

Entrex Inc
2-19-17F Shinjuku
Shinjuku-Ku Tokyo
160-0022
Japan
Tel: (+81) 3.5368.1811
Vitamixjapan@entrex.co.jp
www.vita-mix.jp

MALAYSIA

12, Jalan TP2
Taman Perindustrian UEP,
47600 Subang Jaya,
Selangor, Malaysia
Tel: +603 802 33939
service@katrinbj.com
www.katrinbj.com

PHILIPPINES

Vitanutrition Inc.
20 Lansberg Place, 4/F
170 Tomas Morato Ave
Quezon City 1103
Philippines
Tel: (+632) 373.3038
info@vitanutrition.ph
www.vitanutrition.ph

SINGAPORE

Balanced Living PTE LTD
779 Bukit Timah Road
267578 Singapore
Tel: (+65) 6762-8029
www.balancedlivingasia.com

Katrin Bj Pte Ltd

#05-01 CES Building 69 Ubi Crescent
Singapore 408561
Tel: +65 67475845
Sales.sg@katrinbj.com.sg
www.katrinbj.com.sg

SOUTH KOREA

4F Youngwon Bldg., 23
Nonhyeon-ro 85-gil,
Gangnam-gu, Seoul, 135-924, South Korea
Tel: (+82) 2.566.2811
www.vitamixblender.co.kr
ipc@ipcltd.co.kr

TAIWAN R.O.C.

Diet-U Trading Co. Ltd.
6F No. 197 Zhong-Xiao
East Rd. Sec. 3
Taipei 106
Taiwan R.O.C.
Tel: (+866) 2.27751780
service@diet-u.com.tw
www.diet-u.com.tw

THAILAND

A.N.S. Overseas
No 2180-2182
Sukhumvit Road
Bangchak, Prakanong
Thailand 10260
Tel: (+662) 741.6388
Tel: (02) 741-6386-8
juicerthailand@yahoo.com
www.juicerthailand.com

All other locations:

Customer Support | Vitamix Corporation | 8615 Usher Rd | Cleveland, Ohio 44138-2103 USA | www.vitamix.com | Tel: +1 440 235 4840

E310 高性能攪拌機

EXPLORIAN 系列

VM0201



符號

	警告及注意
	切勿觸碰活動零件。切勿用手和器皿觸碰容器
	觸電危險
	攪拌灼熱液體時會產生高溫
	在閒置、清潔、更換配件或觸碰在攪拌機使用時會轉動的零件之前，請確保已拔除插頭
	操作前，務必先將杯蓋蓋好並將蓋塞塞緊
	詳讀並了解擁有者手冊
	切勿浸水
	過度使用本機會引致零件變熱。切勿觸碰攪拌機底座中的傳動套筒或刀片底座中的傳動齒輪
	切勿使用 20 安士 (0.6 公升) 容杯加熱配料或攪拌灼熱液體
	切勿在微波爐中使用容杯 (包括刀片底座或杯蓋)
	開/關
	瞬轉

規格

電壓:	220-240 V	高度 (48 安士容器放在底座上): 18 英吋
頻率:	50-60 Hz	寬度: 8 英吋
瓦:	1000-1200 W	深度: 11 英吋



開始您的冒險

vitamix.com

安全使用重要說明





警告：為避免嚴重受傷的風險，使用 Vitamix[®] 攪拌機時，請務必遵守基本安全預防措施（包括下列事項）。操作攪拌機前，請先閱讀所有說明、安全措施及警告。

1. 詳讀所有說明。
2. 切勿將攪拌機用於設計用途外的用途。
3. 本產品不得供兒童使用。請將本產品及其電線放在兒童接觸不到的地方。
4. 警告：為避免意外啟動，請在清洗前關閉並拔除攪拌機的插頭。
5. 注意：為避免意外重置過熱斷路器而造成危險，切勿透過外部開關裝置（如計時器）供電，或連接到經常需要開啟和關閉的電路。
6. 為避免觸電，切勿將攪拌機底座浸泡在水或其他液體中。
7. 請在閒置、安裝及拆卸零件或清潔前先關閉設備，並從插座拔下插頭。
8. 將電線插入電源插座前，請務必檢查攪拌機為「關閉」狀態。如要拔除插頭，請將攪拌機轉為「關閉」狀態，然後從電源插座中拔除插頭。
9. 避免觸碰活動零件。
10. 在電線或插頭損壞、攪拌機發生故障、掉落或以任何方式受損後，請勿使用攪拌機。請立即致電 Vitamix 客戶服務部 1.800.848.2649 或 1.440.235.4840，或傳送電郵至 service@vitamix.com，以進行檢查、維修、更換或調整。
11. 如您從美國或加拿大以外地區購買，請聯絡您的本地 Vitamix 經銷商。
12. 您的廚房可能裝有漏電保護插座斷路器，請在洗滌槽附近的插座尋找。如果攪拌機不能運作，請拔除攪拌機的插頭，重置牆上的插座或斷路器。若斷路器持續跳掣，請將攪拌機的插頭從插座拔出。靜置攪拌機 24 小時，然後再試。如仍有問題，請聯絡 Vitamix 客戶服務部。
13. 攪拌機的任何零件如有更換或改動，包括使用不是真正 Vitamix 授權的任何零件，可能會導致起火、觸電或受傷，並使您喪失保養權。
14. 如使用未經由 Vitamix 明文授權或販售的附加裝置（包括保鮮罐），可能會導致起火、觸電或受傷。此使用行為會使您喪失保養權。
15. 切勿在室外使用。
16. 切勿讓電線懸掛在桌子或工作檯的邊緣。
17. 切勿放在煤氣爐或電磁爐之上或附近，或放在已加熱焗爐之上或之中。
18. 攪拌時，切勿以手或器皿觸碰容器，以免造成嚴重人身傷害或破壞攪拌機。可使用橡膠刮刀或抹刀，但僅在攪拌機停止運轉時使用。

18. 攪拌棒僅限在杯蓋主要部分蓋緊時使用。
19. 刀片非常鋒利，清潔容器內刀片組件的周圍時，務必格外小心，以免受傷。
20. 為減低受傷風險，除非刀片已安裝至 Vitamix 容器，否則切勿將刀片組件安裝在摩打底座上。
21. 處理鋒利的刀片、清空容器和清潔期間，務必格外小心。
22. 切勿將異物（如匙羹、叉、刀或蓋塞）留在容器中，此舉會在攪拌機啟動時損壞刀片和其他元件，並可能釀成人身傷害。
23. 切勿嘗試在刀片損壞情況下操作。
24. 切勿嘗試在已拆除定心墊的情況下操作。
25. 務必在杯蓋和蓋塞緊固的情況下操作攪拌機。切勿在刀片轉動時取下兩件式杯蓋。僅在加入配料和使用攪拌棒時取下蓋塞。
26. 在 64 安士容器中攪拌灼熱液體或配料時，請務必小心；濺出物或排出的蒸氣可能會導致灼傷。切勿將容器填滿至最高容量。務必從最低速度（變速 1）開始運作。雙手及其他外露皮膚必須遠離蓋口，以避免燙傷。
27. 切勿使用 20 安士容杯加熱配料或攪拌灼熱液體。配料和液體加熱後可能會產生內部壓力，引致容杯爆開，釀成傷害。
28. 使用 20 安士容杯攪拌時，切勿連續使用本機超過 75 秒。
29. 如果容杯摸起來變得溫暖，或是出現蒸氣或排氣，請立即停止攪拌配料，並關閉或拔除攪拌機插頭。先讓容杯和配料冷卻至室溫，然後才取下刀片底座。
30. 製作堅果醬或油性食物時，容器內的混合物開始流動後，攪拌時間切勿超過一分鐘。攪拌時間過長可能導致過熱。
31. 請確保容器或容杯和個人容杯轉接器對齊定心墊，以確保傳動齒輪在操作前已和傳動套筒接合。
32. 攪拌前，請確保已在刀片底座上使用密封環，並將容杯適度擰緊至刀片底座。
33. 切勿在未將容杯安裝至刀片底座的情況下，將個人容杯轉接器放在刀片底座上。

請緊記這些守則

⚠ 警告		
	<p>為避免受傷。 使用本機前，請詳讀並了解說明書。</p>	



安全使用重要說明

本產品僅供一般家庭用途，不可用於商業用途。

切勿在使用 Vitamix 攪拌機時離開。

任何零件修理、維護或更換皆須經由 Vitamix 或 Vitamix 授權的服務代表進行。

注意： 疏忽遵守任何重要安全措施和安全使用重要說明，皆屬於對 VITAMIX 攪拌機的誤用，可能會導致您喪失保
險權益以及造成嚴重人身傷害。

⚠ 警告		
	<p>僅使用接地插座。</p> <p>切勿拆除地線。</p> <p>切勿使用轉接器。</p> <p>切勿使用延長電線。</p> <p>務必在清潔摩打底座前或不使用時拔除插頭。</p> <p>切勿將摩打底座浸泡在水或其他液體中。</p> <p>疏忽遵守指示可能會引致觸電或死亡。</p>	

零件及功能

舊款 Vitamix 容器 - 舊款 (C 系列和 G 系列) 容器適用於您的 Explorian 攪拌機底座。配搭 Vitamix 個人容杯轉接器，才可使用 20 安士容杯。Vitamix 自行偵測容器無法配搭 Explorian 攪拌機使用。請至 vitamix.com 獲取詳細資訊。

杯蓋、蓋塞和攪拌棒

- 操作攪拌機時，務必使用杯蓋和蓋塞。
- 切勿在未檢查杯蓋有否蓋緊的情況下操作攪拌機。
- 蓋塞上有刻度，可以用作量杯。
- 從蓋塞開口處插入蓋塞。以順時針方向將蓋塞擰緊。要取下蓋塞，請以逆時針方向旋轉並拔出。
- 取下蓋塞後，可使用攪拌棒或加入配料。

刮刀刮板- 請參閱附錄 1 - 配件

攪拌棒支架- 請參閱附錄 1 - 配件

摩打 - 摩打設計為可保護自身免於過熱。如果攪拌機沒有即時啟動，請檢查您有否將攪拌機電源插好，且「開/關」開關是否在「開」位置。如果摩打過熱，請先讓摩打冷卻 20-45 分鐘。

防止攪拌機「超載」的貼士：

- 在學習使用攪拌機的過程中，請只使用 Vitamix 食譜。
- 切勿以低於或高於建議的速度處理食譜。
- 切勿以長於建議的時間處理食譜。
- 使用攪拌棒處理較濃稠的混合物，並保持配料流動且通過刀片。



重要！了解您的 VITAMIX 容器、杯蓋和攪拌棒

▲ 注意



旋轉刀片可能會造成損壞。

不同容器款式、類型和尺寸的杯蓋和攪拌棒不能調換使用。請使用攪拌機附贈的攪拌棒。

注意：Vitamix 自行偵測容器無法配搭 Explorian 攪拌機使用。
不同容器款式、類型和尺寸的杯蓋和攪拌棒不能調換使用。請使用攪拌機附贈的攪拌棒和杯蓋。

如何判斷攪拌棒可用於您的容器

在使用攪拌棒進行攪拌之前，請確認您用的是正確的攪拌棒。只有在杯蓋蓋緊和取下蓋塞的情況下，才能使用攪拌棒。如果您的攪拌棒是購買攪拌機時所隨附，那麼就是正確可使用的攪拌棒。如果攪拌棒並未隨附於您所購買的攪拌機，或者您想判斷現有的攪拌棒是否能用於新容器，請遵循這些步驟和插圖來判斷可以使用的攪拌棒。

1. 將杯蓋放在空的容器上。
2. 取下蓋塞並透過蓋塞開口處探入攪拌棒。攪拌棒應能輕易通過開口處，而且無論如何在容器內移動，都不應碰觸到刀片。
3. 外觀檢查：如果攪拌棒在任何角度會碰觸到刀片，切勿在您的容器使用該攪拌棒。
4. 如果您沒有容器的正確攪拌棒，請聯絡 Vitamix 家用品客戶服務部，電話為 1.800.848.2649 或 1.440.235.4840。

48 oz. / 1.4 L

48 安士 (1.4 公升) 和 32 安士 (0.9 公升) 容器使用的攪拌棒大約為 9- \square 英吋長。

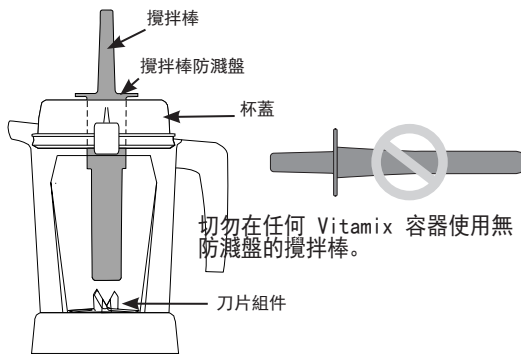

其他 VITAMIX 容器和攪拌棒

64 安士 / 2.0 公升 (高)

64 安士 / 2 公升矮 (或較短) 容器所使用之攪拌棒大約為 11 英吋長。

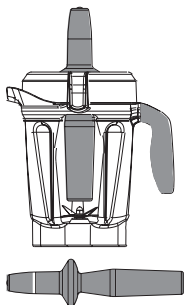

64 安士 / 2 公升高容器使用的攪拌棒大約為 12- \square 英吋長。

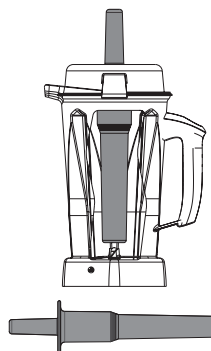

控制面板

「開/關」(I/O) 開關 - 「開/關」開關控制攪拌機的電源。

變速撥輪 - 變速撥輪可讓您手動控制速度，從變速 1 (最低速) 到 10 (最高速)。

瞬轉  -- 按下時，刀片會按控制面板顯示的速度旋轉。



攪拌

注意：在此提及之 20 安士容杯，為 Explorian 攪拌機配搭 Vitamix 個人容杯轉接器的選購配件。請前往 vitamix.com 獲取更多資訊，或參考「個人容杯轉接器擁有者手冊」了解使用詳細資訊。

警告



切勿在大容器中以超過 1 的速度處理灼熱液體，以免燙傷。

排出的蒸氣、濺出物或內容物可能會造成灼傷。務必從變速 1 開始，然後慢慢增加到 10。

切勿使用 20 安士容杯加熱配料或攪拌灼熱液體。配料和液體加熱後可能會產生內部壓力，導致容杯爆開，釀成傷害。



使用 20 安士容杯和個人容杯轉接器攪拌時，切勿連續使用本機超過 2 分鐘。

如果容杯摸起來變得溫暖，或是出現蒸氣或排氣，請立即停止攪拌配料，並關閉或拔除攪拌機插頭。先讓容杯和配料冷卻至室溫，然後才取下刀片底座。

過度使用本機會引致零件變熱。

切勿觸碰攪拌機底座中的傳動套筒或個人容杯轉接器的傳動齒輪。

切勿在微波爐中使用容杯（包括刀片底座或杯蓋），以免造成損壞或受傷。



1. 根據您的食譜（首先放入液體，然後是乾貨、綠葉蔬菜、水果和其他蔬菜，最後是冰塊和冰凍配料）來裝載您的容器。
重要！攪拌機運作時，請務必在大容器上使用杯蓋和蓋塞。切勿在未檢查杯蓋和蓋塞是否有蓋緊的情況下操作攪拌機。
2. 將杯蓋向下壓，直到兩個掩蓋扣住容器邊緣。插入蓋塞。以順時針方向擰緊蓋塞。
3. 將容器放在底座上。
4. 查看變速撥輪。請確定其指向變速 1，然後按下「開/關」來啟動機器。刀片將開始轉動。
5. 在攪拌期間轉動變速撥輪從 1 到 10，來提升或降低刀片速度。
6. 攪拌結束時，以逆時針方向將變速撥輪轉到變速 1 後，按一下「開/關」。
7. 如果混合物停止流動，請從蓋塞口探入攪拌棒並攪拌直到有空氣排出。如果仍然無效，請按一下「開/關」開關來停止摩打。將容器從攪拌機底座取下，並使用橡膠刮刀，將氣泡從刀片處擠出。如有需要可加入液體。重新蓋上杯蓋和蓋塞。將容器放回攪拌機底座，再開始攪拌。
8. 攪拌完成後，請等待刀片完全停止，才開始取下杯蓋或從攪拌機底座取下容器。

防止攪拌機「超載」的貼士：

- 在學習使用攪拌機的過程中，請只使用 Vitamix 食譜。
- 切勿以低於或高於建議的速度處理食譜。
- 切勿以長於建議的時間處理食譜。
- 使用攪拌棒處理較濃稠的混合物，並保持配料流動且通過刀片。

如何使用攪拌棒：

重要！防濺盤（靠近攪拌棒頂端）和正確鎖緊位置的杯蓋，能夠防止攪拌棒觸碰刀片。

- 在攪拌時使用攪拌棒，容器不應該超過 2/3 滿。
- 為了避免在攪拌過程中過熱，切勿連續使用攪拌棒超過 30 秒。
- 如果食物沒有流動，攪拌機可能受到氣泡干擾。請小心取下蓋塞，期間確保杯蓋仍然固定在位置上。透過蓋塞開口處探入攪拌棒並將氣泡攪動擠出。
- 直接將攪拌棒往下探入可能無助配料流動。如有需要，請將攪拌棒朝容器側邊或角落探入。切勿嘗試用力將攪拌棒插入容器。

保養及清潔

首次使用前：

1. 請使用溫暖濕布擦拭底座，再用乾的軟布擦乾淨。使用溫肥皂水清洗容器、杯蓋、蓋塞和攪拌棒。沖洗所有零件。以乾的軟布擦拭乾淨。
2. 在工作檯上找個平坦、乾燥和乾淨的地方。將攪拌機插上接地的三腳插座。

備註：Vitamix 容器的設計，旨在毋須拆除固定螺帽和刀片組件的情況下，皆可徹底清潔乾淨。切勿嘗試從容器中拆除固定螺帽或刀片組件。我們的正常清潔和消毒程序或洗碗機清潔步驟，皆可確保容器及其組件能夠徹底清潔乾淨。如容器受損，切勿使用。請立即聯絡 Vitamix 客戶服務部以尋求協助。

如果您不想以洗碗機清洗容器，請遵循這些指示。

清潔 48 安士容器：

1. 將溫水加入容器至半滿，然後在容器中加入幾滴洗潔精。
2. 將整個兩件式杯蓋壓到或推到鎖定位置。
3. 按一下「開/關」。慢慢將變速增加到 10。
4. 運作機器 30 至 60 秒。
5. 將變速撥輪轉回變速 1，按一下「啟動/停止」。
6. 沖洗並瀝乾所有零件。

使用漂白水消毒 48 安士容器：

1. 請依照上述清潔說明。
2. 將水加入容器至半滿和加入 1 □ 茶匙漂白水。
3. 將整個兩件式杯蓋壓到或推到鎖定位置。
4. 以順時針方向將變速撥輪轉至變速 1。
5. 按一下「開/關」。慢慢將變速增加到 10。
6. 運作機器 30 至 60 秒。
7. 將變速撥輪轉回變速 1，按一下「啟動/停止」。
8. 讓混合物繼續留在容器 1 □ 分鐘。
9. 倒出漂白水混合物。讓容器晾乾。消毒後切勿再沖洗。

使用醋消毒 48 安士容器：



1. 請依照上述清洗說明。
2. 醋溶液準備方式：若使用 48 安士容器，請將 16 安士（473 毫升）的醋用 16 安士（473 毫升）的水稀釋。
3. 將整個兩件式杯蓋壓到或推到鎖定位置。
4. 從螢幕上的變速 1 開始。按一下「啟動/停止」。
5. 慢慢將變速增加到 10。
6. 以變速 10 運行機器完整 2 分鐘為止。
7. 將變速撥輪轉回變速 1，按一下「啟動/停止」。
8. 讓混合物繼續留在容器內完整 3 分鐘。醋溶液在容器中的總接觸時間應為 5 分鐘。
9. 將醋溶液從容器中倒出，並倒在兩件式杯蓋的內側表面。然後重複第二次消毒程序（步驟 2 至 9）。
10. 讓容器和杯蓋風乾。消毒後切勿再沖洗。如有需要，在下次使用前再沖洗。
11. 倒出醋混合物。讓容器晾乾。消毒後切勿再沖洗。

杯蓋、蓋塞、定心墊、攪拌棒、攪拌棒支架和刀片刮刀

上述所列零件皆可於洗碗機中清洗。如果喜歡，您也可用溫肥皂水清洗零件。用水喉水清洗乾淨，再風乾。

攪拌機底座

1. 關閉並拔除攪拌機底座的插頭。

⚠警告	
	為避免受傷和損壞。 為避免意外啟動，請在清洗前關閉並拔除攪拌機的插頭。
⚠警告	
 	觸電危險。 務必在清潔刀片底座前或閒置時拔除插頭。 切勿將刀片底座浸泡在水或其他液體中。 疏忽遵守指示可能會引致觸電或死亡。

2. 將軟布或海綿浸泡洗潔精和溫水混合成的溶液，然後清洗外側表面。切勿將攪拌機底座浸泡在水中。定心墊可供拆除，以進行更徹底的清潔。定心墊可用洗碗機清洗。
3. 立即風乾所有表面並以軟布擦拭乾淨。

保養和服務

5 年全機保養

1. 產品註冊。

您可以在 vitamix.com/warranty 網上註冊；或致電我們的客戶服務部門 1.800.848.2649 或 1.440.235.4840 進行註冊。即使不為產品進行註冊，您仍可享有完全的保養權。不過，註冊產品可讓 Vitamix 更全面照顧您的客戶服務需求。

2. 保養適用對象。

本保養由 Vitamix 提供給此攪拌機的擁有者，僅供個人家庭使用。本保養不適用於商業、租借或轉售用途的產品。如在 5 年內改變攪拌機的擁有權，請至 vitamix.com 更新攪拌機的擁有者資訊。

3. 保養範圍。

Vitamix 向擁有者保證，如果本攪拌機（「攪拌機」包括摩打底座以及任何購買附贈的容器、杯蓋及攪拌棒）在購買日起 5 年內，因材料或造工瑕疵或因普通家庭使用造成的正常磨損而出現故障，Vitamix 將在收到退貨當天起計 30 日內，免費維修故障的攪拌機或攪拌機組成零件。

如故障的攪拌機或攪拌機的組成零件無法維修，除 Vitamix 提前收到擁有者優先選擇的書面通知外，Vitamix 可全權酌情決定 (A) 免費更換攪拌機或 (B) 按購買價格全額退款給擁有者。

4. 不保養範圍。

本保養不適用於商業或非家庭用途的攪拌機。本保養範圍不包含不影響性能的外觀變化，例如變色、磨料或清潔劑的使用痕跡或食物殘渣堆積。本保養僅在攪拌機有根據擁有者手冊中的說明、警告和安全措施使用和護理的情況下有效。

容器：研磨特定香草和香料會令容器/容杯變色，亦可能會令刀片加速變鈍。沙粒痕跡，以及粗糙、堅韌和磨蝕力高的香草亦可能會令刀片加速變鈍。香草可能含有揮發油，並使容器/容杯吸收油脂導致永久變色。您的容器/容杯和刀片在這種情況下，則不在 Vitamix 保養範圍之內。

Vitamix 對任何未經授權的保養維修成本概不負責。

在本保養期內，維修、更換或按購買價格退款均為購買者的專屬補救措施，並為 VITAMIX 的全權責任。VITAMIX 不授權任何員工或代表作出任何額外保養或對此保養進行任何修改，而保養對 VITAMIX 具約束力。因此，購買者亦不應信從 VITAMIX 任何員工或代表所作的其他陳述。在任何情況下，不論根據合約、補償、保養、侵權（包括疏忽）、嚴格法 責任或其他行為，VITAMIX 均不為任何特殊、間接、意外或衍生損害（包括但不限於利潤或收入損失）負責。

某些美國州份不允許對保養進行限制。在這些州份中，上述限制可能不適用於閣下。在美國及加拿大境外，其他保養條款可能適用。

5. 喪失保養權的條件。

濫用、誤用、疏忽使用、改動攪拌機，暴露在異常或極端環境，或不遵循操作指示均會使本保養無效。

如攪拌機或攪拌機的任何組成零件經由 Vitamix 或 Vitamix 授權服務供應商以外人員進行維修，或如將本保養範圍內攪拌機的任何組成零件與未獲 Vitamix 明文授權的摩打底座或容器一起使用，均會使本保養無效。

6. 在本保養期內取得退貨授權之方法。

如果您需要服務或維修，請致電 Vitamix 客戶服務 1.800.848.2649 或 1.440.235.4840。如產品尚未在 Vitamix 上註冊，閣下將需要提供產品的購買日期和購買證明。對於本保養範圍內的產品，我們會向閣下提供退貨授權碼、最新運送指示及預付退貨取件標籤。將攪拌機寄回進行保養維護和維修，以及將產品寄回閣下的標準運費，均會由 Vitamix 支付。如有特殊運送要求，購買者須承擔所產生的費用。

在美國和加拿大，可直接透過 Vita-Mix Corporation 享受本保養服務。

United States	Canada
Vita-Mix Corporation	Vita-Mix Corporation
8615 Usher Road	200-1701 Shepherd Street East
Cleveland, Ohio 44138-2199	Windsor, Ontario N8Y 4Y5
1-800-848-2649	1-800-848-2649
service@vitamix.com	service@vitamix.com

閣下將被視為接受退回的產品「如同」送抵時的狀態，除非閣下在送抵 48 小時內通知 Vitamix 有任何問題，包括運送過程造成的損壞。

國際聯絡資訊

BELGIUM
Dalcio SA
Rue de Hainaut 86
6180 Courcelles
Belgium
Tel: +32 71 12 14 81
www.theblender.be

BOSNIA & HERZEGOVINA
Enzita d.o.o.
Pave Radana br. 15
Banja Luka, 78000
Bosnia and Herzegovina
Tel: +387 (0) 66 117 188
www.Enzita.ba
info@enzita.ba

CROATIA
Enzita d.o.o.
Avenija Dubrovnik 15
Zagrebacki velesajam
(Kinezi paviljon)
Zagreb, 10020
Croatia
Tel: +385 (0) 99 81 59 050
www.Enzita.hr
info@enzita.hr

CZECH REPUBLIC
Tramant s.r.o.
Kaprova 42/14
11000 Praha 1
Czech Republic
Tel: +420 773 777 000
www.atranet.cz

DENMARK
LifeForce ApS
Georg Jensens Vej 6E
8600 Silkeborg
Denmark
Tel: (+45) 42 78 32 76
www.lifeforce.dk
info@lifeforce.dk
www.highnlife.dk

FRANCE
Wismer S.A.
Zone Inova 3000 - allée n°5
88150 Thaon les Vosges
France
Tel: +33 (0)3.29.82.2771
www.wismer.fr
contact@wismer.fr

FINLAND
Lindenbaum Agenturer AB
Fredrika Runebergin katu 26
06100 Porvoo
Finland
Tel: (+358) 400 549 969
www.vitamixsuomi.fi
info@vitamixsuomi.fi

ITALY
KUNZI S.p.A.
Via L. Ariosto, 19
I - 20091 Bresso (MI)
Italy
Tel: (+39) 02.61.45.161
Fax: (+39) 02.66.500.553
www.kunzi.it
info@kunzi.it

EASTERN EUROPE
Künzi Deutschland
Sontraer Str 18A
60386 Frankfurt am Main
Germany
Website: www.kunzigroup.com
Email: info-de@kunzigroup.com
Tel: +49 69 661 027 000

ICELAND
Kaelitaekni Ltd.
Rauðagerði 25
108 Reykjavík
Iceland
Tel: (+354) 440 1800
www.cooltech.is

LITHUANIA
Zalivalgis.lt
Dovanu stotele UAB
Pamėnkainio g. 1
0116 Vilnius,
Lithuania
Tel: (+370) 52611011
www.zalivalgis.lt
info@zalivalgis.lt

All other locations:

Customer Support | Vitamix Corporation | 8615 Usher Rd | Cleveland, Ohio
44138-2103 USA | www.vitamix.com | Tel: +1 440 235 4840

LUXEMBOURG
Dalcio SA
Rue de Hainaut 86
6180 Courcelles
Belgium
Tel: +32 71 12 14 81
www.theblender.be

MACEDONIA
Nutri Vita
Kosturski Heroi 15
Skopje, 1000
Macedonia
Tel: +389 (0) 2.3230.777
www.NutrVita.mk
info@nutrivita.mk

MONTENEGRO
Enzita d.o.o.
Kosmajska bb
Podgorica, 81000
Montenegro
Tel: +381 (0) 65 21 550 65
www.Enzita.me
info@enzita.me

NETHERLANDS
MultiBrands Marketing
& Sales BV
Heereweg 337-A
2161 BL, Lisse
Netherlands
Tel: +31 (0) 252 241240
www.vitamixshop.nl
info@multibrands.nl

NORWAY
Lindenbaum Agenturer AB
Kobbevegen 36 B
5310 Hauglandshella
Askøy / Bergen
Norway
Tel: (+47) 91.92.04.02
www.vitamixnorge.no
info@theblenderse

POLAND
Borka Marcin Bartoszewicz
ul. Tolstoja 12c/1
58-100 Swidnica
Poland
Tel: (+48) 74 660 61 76
www.bestblender.pl
info@bestblender.pl

ROMANIA
Quark S.R.L.
Birouri, Str. Mizil 2B
Bucharest 032345
Romania
Tel: (+40) 21 345 1725
www.BeOrganic.ro
office@quark.com.ro

SERBIA
Enzita d.o.o.
Jurija Gagarina 14Z/23, IV sprat
Belville, Ljubidica
Novi Beograd
11070
Tel: +381 11 239 5612
www.Enzita.rs
info@enzita.rs

SPAIN
CONASI
Carlos V n°4 Bajos
23680 Alcalá la Real (Jaén)
Spain
Tel: (+34) 638 892 316
www.conasi.eu
info@conasi.eu
www.vitamixspana.com
info@lamejorbatidora.com

PORTUGAL
CONASI
C/Carlos V n°4 Bajos
23680 Alcalá la Real (Jaén)
Spain
Tel: (+34) 638 892 316
www.conasi.eu
info@conasi.eu

SLOVENIA
Enzita d.o.o.
Jurkova Cesta 223
Ljubljana, 1000
Slovenia
Tel: +385 (0) 99.81.59.050
www.Enzita.si
info@enzita.si

SLOVAKIA
Vitarian
Groesslingova 35
811 09 Bratislava
Slovakia
Tel: +421.2.52932868-9
vitarian@vitarian.sk

SWEDEN
Lindenbaum Agenturer AB
Hardemogatan 7
S-124 67 Bandhagen
Sweden
Tel: (+46) 08-570 347 77
www.vitamixsvolge.se
info@theblender.se

GERMANY
Künzi Deutschland
Sontraer Str 18A
60386 Frankfurt am Main
Germany
Tel: +49 69 661 027 000
www.kunzigroup.com
info-de@kunzigroup.com

AUSTRIA
Künzi Deutschland
Sontraer Str 18A
60386 Frankfurt am Main
Germany
Tel: +49 69 661 027 000
www.kunzigroup.com
info-de@kunzigroup.com

SWITZERLAND
Keimling Naturkost
Fürstentlandstrasse 96
9014 St. Gallen
Switzerland
Tel: 0800 534 654
www.keimling.ch

UNITED KINGDOM
& IRELAND
Vita-Mix Europe LTD
Meridian House
69-71 Clarendon Road
Watford
WD7 1DS
Tel: +44 (0)7748 491664
www.vitamix.co.uk

SOUTH AFRICA
Conglomus CC T/A Healthmakers
9 Hoog Street
Uitrecht, 2980
Kwa-Zulu Natal
South Africa
Tel: (+27) 34 331 4824
www.healthmakers.co.za
sales@healthmakers.co.za

ISRAEL
New Horizon
4 Hatzoran St.
Netanya, 6250604
Israel
Tel: (+972) 9.9576422
www.vitamix-israel.co.il
store@newhorizon.co.il

**BAHRAIN, KUWAIT, OMAN, QATAR,
AND SAUDI ARABIA**
4Homes FZCO
PO Box 61379, Dubai UAE.
Tel: +971 4 3807611
Fax: +971 4 3876112
4homes@4homes.ae
www.tavolashop.com

UNITED ARAB EMIRATES
4Homes FZCO
PO Box 61379, Dubai UAE.
Tel: +971 4 3807611
Fax: +971 4 3876112
4homes@4homes.ae
www.tavolashop.com

AUSTRALIA
Fackelmann Housewares Australia
105 Vanessa Street
Kingsgrove
NSW 2208
Australia
Tel: 1800 709 714
Fax: 1800 712 704
Email: hwenquiries@fackelmann.com.au

NEW ZEALAND
Fackelmann Housewares (NZ) Limited
30 Highbrook Drive
East Tamaki
Auckland 2013
Freecall 0800 238 566
Fax 09 2654394
Email: hworders@fackelmann.co.nz

CHINA
Hunan Covinda Robotic
Technology Co., Ltd
348W Tongzipo Road,
Changsha High-tech
Development Zone,
Hunan, China
Tel: 400-660-8885
vitamix-FAQ@covinda.com
www.blender-cn.com

HONG KONG PRC
Total Nutrition Center Ltd.
Room 901-902 9/F
Kingdom Power
Commercial Building
32-36 Des Voeux Road West
Hong Kong
Tel: (+852) 2881.8270
www.tnc.com.hk

INDONESIA
PT Pacifica Mega Prima
Lindeteves Trade Ctr
Blok Ra 60 Jl. Hayam Wuruk
No. 127 Jakarta 11180
Indonesia
Tel: (+62) 21-62316978

JAPAN
Entrex Inc
2-19-1 7F Shinjuku
Shinjuku-Ku Tokyo
160-0022
Japan
Tel: (+81) 3.5368.1811
Vitamixjapan@entrex.co.jp
www.vita-mix.jp

MALAYSIA
12, Jalan TP2
Taman Perindustrian UEP,
47600 Subang Jaya,
Selangor, Malaysia
Tel: +603 802 33939
services@katrinbj.com
www.katrinbj.com

PHILIPPINES
Vitanutrition Inc.
20 Lansbergh Place, 4/F
170 Tomas Morato Ave
Quezon City 1103
Philippines
Tel: (+632) 373.3038
info@vitanutrition.ph
www.vitanutrition.ph

SINGAPORE
Balanced Living PTE LTD
779 Bukit Timah Road
269758 Singapore
Tel: (+65) 6762-8029
www.balancedlivingasia.com

Katrin Bj Pte Ltd
#05-01 CES Building 69 Ubi Crescent
Singapore 408561
Tel: +65 67475845
Sales.sg@katrinbj.com.sg
www.katrinbj.com.sg

SOUTH KOREA
4F Youngwon Bldg., 23
Nonhyeon-ro 85-gil,
Gangnam-gu, Seoul, 135-924, South Korea
Tel: (+82) 2.566.2611
www.vitamixblender.co.kr
ipc@ipicld.co.kr

TAIWAN R.O.C.
Diet-U Trading Co. Ltd.
6F No. 197 Zhong-Xiao
East Rd. Sec. 3
Taipei 106
Taiwan R.O.C.
Tel: (+866) 2.27751780
services@diet-u.com.tw
www.diet-u.com.tw

THAILAND
A.N.S. Overseas
No 2180-2182
Sukhumvit Road
Bangchak, Prakangong
Thailand 10260
Tel: (+662) 741.6388
Tel: (02) 741-6386-B
juicerthailand@yahoo.com
www.juicerthailand.com